



TÁRSADALMI, MŰSZAKI, Bányászati és Kohászati HETI SZAKLAP.

SZERKESZTI:

LITSCHAUER LAJOS

kir. főmérnök, a selmeczbányai m. kir. bányaiskola
ügyvezető szaktanára.

Megjelenik: Min Jen vasárnap.

Előfizetési ára: Egy évre 12 korona.

A végrehajtási novella.

Írta: Dr. Fehér Manó.

(Folytatás a 415. oldalhoz.)

A megfizetett vételár felosztása s a terhek törlése ez esetben oly módon történik, mintha csak a többi társak hányada bocsáttatott volna árverés alá.

Az, aki a kikiáltási árnál magasabb ígéretet tett, ha többet ígérni senki sem akar, köteles nyomban a kikiáltási ár százaléka szerint megállapított bánatpénzt az általa ígért ár ugyanannyi százalékáig kiegészíteni. Ha ebbeli kötelezettségének eleget nem tesz, ígérete figyelmen kívül marad és a haladéktalanul folytatandó árverezésben részt nem vehet. Ha senki sem tesz újabb ígéretet, előbb azonban más is árverelt, az ingatlan az által illetőleg több ilyen árverelő közül a legtöbbet ígérő által megvettnek nyilvánítandó. Ha az ígéret a kikiáltási árt meghaladja, a bánatpénz szintén a fent mondott módon kiegészítendő.

A bánatpénz letétele alól felmentett árverelő annak kiegészítésére nincsen kötelezve.

Házbéradó alá eső ingatlan a *kikiáltási ár felénél* — más ingatlan pedig a *kikiáltási ár kétharmadánál alacsonyabb áron el nem adható*. Ha ilykép megfelelő ígéret nem tétetett, a kiküldött az *árverést felfüggeszti*.

Ha az árverés után 15 nap alatt valaki *egyszerű beadványban* a bánatpénz letétele mellett a vevő ígéretét legalább egy tizedrésszel meghaladó ajánlatot tesz s egyszersmind az új árverés költségeit előlegezi, vagyis *utóajánlatot tesz*: az előbbeni árverés hatálytalannak nyilvánítandó és *új árverés rendelendő*. Az *utóajánlat vissza nem vonható*.

Az új árverés az általános szabályok szerint ugyan, de a következő eltérésekkel fogantositandó és pedig:

a) az utóajánlat az ajánlattevőre nézve meg nem jelenés esetében is kötelező;

b) nagyobb ígéret hiányában az ingatlan az ajánlattevő által megvettnék nyilvánítandó;

c) az *ujabb árverés költségeit a vevő az ígért vételáron felül köteles fizetni*.

Több utóajánlat közül a legmagasabb veendő figyelembe.

Az utóajánlat akkor is kötelező marad, ha az új árverés megsemmisített s újabb árverés rendeltetett el.

Utóajánlat folytán megtartott jogerős árverés után *további utóajánlatnak helye nincsen*.

Az ingatlan hasznélvezetére vezetett végrehajtásnál a *vetőmagra megállapított törvényes mentesség* a végrehajtást szenvedőt akkor is megilleti, ha a termés beszédése a hasznélvezetnek végrehajtási átadása után *egy hónapon belül történt*.

A végrehajtási novella tartalmának a fentiekben foglalt ismeretése után mármmost áttérve tanulmányozzuk gyakorlati részére, foglalkozni kívánunk azon kérdéssel, hogy végrehajtási eljárásunk miképen fog alakulni a jövőben s illetve, hogy ezentul végrehajtási eljárásunkban *milyen lesz a jogi helyzete a hitelezőnek és milyen az adósnak?*

S itt mindjárt megjegyezni kívánjuk, hogy ezen fontos kérdések tárgyalásánál tisztán s egyedül a végrehajtási novella teremtette viszonyokat tartjuk szem előtt s éppenséggel nem gondolunk még a *családi otthon védelméről szóló törvényre*, amelynek megalkotását igazságügyi kormányunk a közel jövőben kilátásba helyezte.

Ha a novella harminczegy szakaszán végig tekintünk, mindenek előtt megállapíthatjuk, hogy ez a novella, amelyet az egész végrehajtási eljárást módosító és kiegészítő törvénynek elkereszteltek, tulajdonképen csak az *adós érdekének kedvez*.

Az egész novellának a lényege ugyanis szorosán véve csaknem egyedül az *új végrehajtási mentességeknek egy hosszú sorozatában áll*, a

mely mentességek mellett az az egy-két további kedvezmény, amelyet a novella az adósnak még nyújt, pld. a 100 koronán alóli ügyekben az olcsóbb eljárás, vagy a végrehajtást szenvedett nevének az árverési hirdetményből való kihagyása, számba sem jöhet!

Amit pedig ez a kis törvény a *hitelezőnek nyújt új kedvezményképen*, az valóban szót nem érdemel!

Mert az által, hogy pld. ezentul az előterjesztés szóval is lesz megtehető, vagy hogy a végrehajtás hatálya a később változott fizetésre is ki fog terjedni, vagy hogy a kincstár és egyes pénzüzetek a jövőben a bánatpénz letevése alól fel lesznek mentve: *a hitelezők sorsán vajmi kis mértékben lesz segítve.*

A novella életbe léptetése folytán tehát a dolog természete szerint *hitelezési viszonyainkban* s ezzel egész *közgazdasági életünkben* lényeges változások fognak beállani, amelyeknek hatása alatt szerény nézetünk szerint évek hosszú során át sok hitelező, de sok hitelre szoruló adós is szenvedni fog.

S emellett kérdéses marad még az is, vajjon ezután sok-sok év után közgazdasági életünkben a novella által megzavart egyensúly helyreállításával a *consolidálás állapota* egyáltalában be fog-e következni avagy sem?

A hitelezők jövő helyzetét tekintve, kétségtelennek tartjuk, hogy a novella legkisebb mértékben fogja érinteni *a nagykereskedőket és nagyiparosokat.*

Ellenben teljes mértékben fogják sújtani az új mentességek a *középosztályu kereskedőket és iparosokat* és leginkább a *kiskereskedőket és a kisiparosokat.*

Ugyanigy vélekedünk *pénzüzeteink* jövő helyzetének alakulásáról is.

A nagy pénzüzetek a novella újításait csak közvetve és csak kis mértékben fogják érezni, mert ezek az újítások őket ugyszólván csak a személyes hitel terén érintik, már pedig e tekintetben klienseiknél a mentes tárgyak vagyonuknak oly csekély részét képezik, hogy végrehajtás esetén számba sem jöhetnek.

Hanem igenis érzékeny befolyást fognak gyakorolni az új végrehajtási mentességek a *közép- és kispénzüzetekre* tehát ugyszólván az összes *vidéki pénzüzetekre.*

A jelzálogi hitel szempontjából ezeknél is a hatás csak közvetett s azért a változás alig észlelhető lesz, sokat fognak azonban szenvedni a *személyes hitelezések* terén.

De az összes hitelezők közül talán a legérzékenyebben fogja sújtani a novella *magát az államkincstárt*, még pedig azért, mert az adók és illetékek behajtásánál is az új mentességek teljes mértékben

respektálandók lesznek, ami sok-sok milliónak a behajthatatlanságát fogja maga után vonni.

(Folytatjuk.)



Nagyvasolvasztók kiszámítása és szelvényméretezése.

Irta **Ehrenwerth József** tanár, Leobenben.*)

Egyedül jogositott fordítás. (5 szövegrajzzal.)

Minden jog fentartva.

(Folytatás a 379. oldalhoz.)

Mielőtt az ezen három pontból vonható következtetésekre áttérnék, legyen szabad a legutóbb hozott számítás igazolására és érthetővé tételére a mellékelt 1. sz. rajzvázlatot becsatolni.

Az 1—3 pontokban összefoglalt elvekből mindenekelőtt az következik, hogy a nagyvasolvasztók a toroknál mért átmérője nem tér

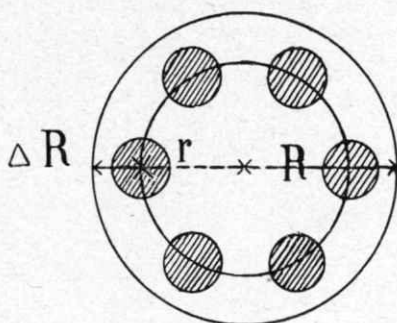

1. sz. rajz.

el jelentékenyen azoknak a fűvókasok szintjében mért átmérőjétől és, hogy különösen aprószemű, vagy éppen finom érczek kohósítására rendelt olvasztóknál csak valamivel nagyobb legyen emennél, mert különben alig lehet elérni azt, hogy az olvasztó-oszlop összes részei, az egész keresztelvényen egyenletesen széteszölva, azokba a zónákba belépjenek, a melyekben az olvasztás folyamata megindul. A hivatolt elvekből továbbá még az is következtethető, hogy a gázok áramlásának a kerületek felé való túlságos odaözönlésének lehető megakadályozása végett, a szelvényt, első sorban felfelé kell kitágítani, a mi tekintettel a 3. pontban foglaltakra megengedhetőnek is látszik.

Ezen vezérlő elvek szemmel tartásával tehát a szelvényt, kisebb átmérőknél már a fűvókasok szintjétől kezdődőleg, nagyobb olvasztóátmérőknél azonban, valamivel ezen szint fölött, kúpos tági-

*) Öst. Zft. f. Berg. u. Hüttenwesen. 1908. 19. sz.

tással folytatjuk. A szelvény ezen tágitott szakaszát, az olvasztóba feladott anyagok leszállítását többé-kevésbé fékező hatásánál fogva nyugovónak nevezték el. A tágitott szelvényszakasz oldalai lejtősé-

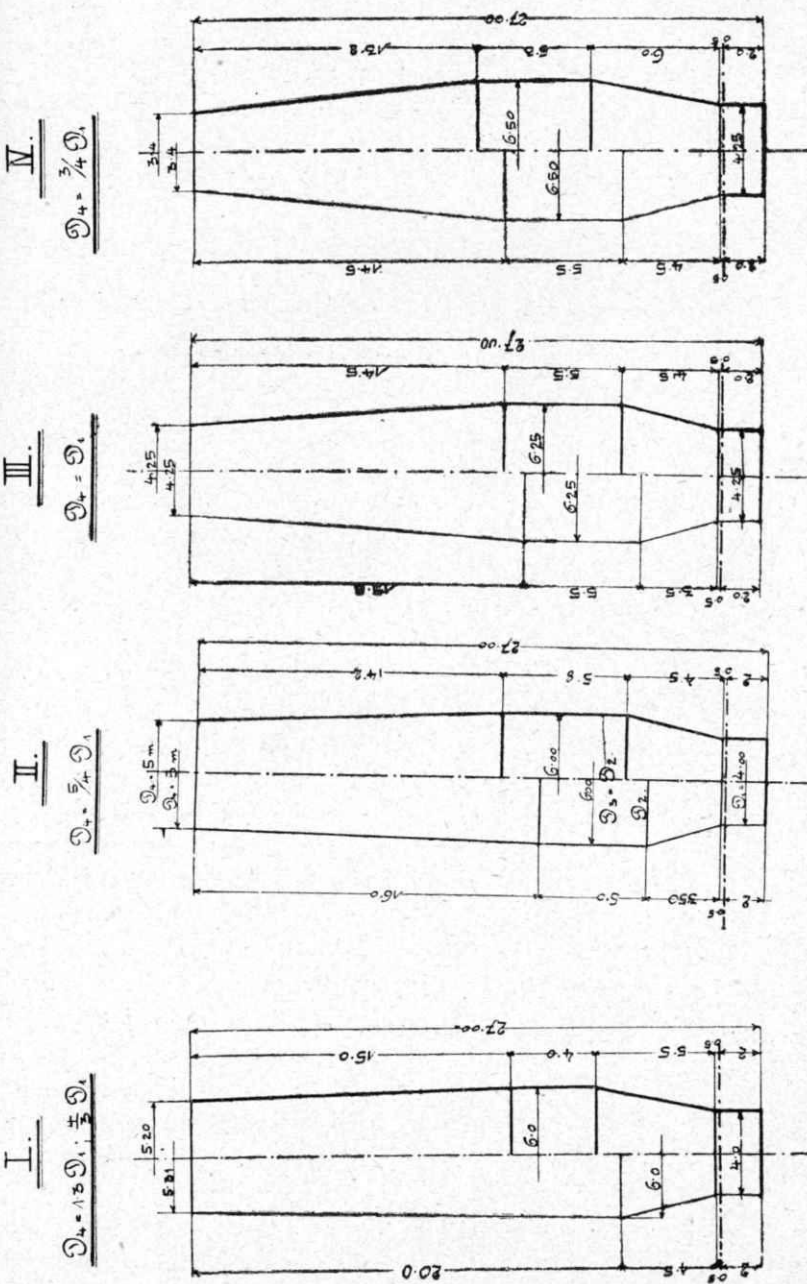

2. sz. rajz.

3. sz. rajz.

4. sz. rajz.

5. sz. rajz.

Egyenlő hatásos tartalommal bíró oly nagyvasolvasztók szelvényveinek példái, a melyeknél a toroknál és a fúvókasok szintjében mért átmérők egymáshoz való viszonya különböző.

gének alsó határát gyakorlati tapasztalatok szerint és a nyugovó magasságához arányosítva, minimálisan 75—78 fokkal állapították meg.

Minél apróbb szemű az ércz, annál nagyobb legyen ezen szögnek az értéke, illetőleg annál csekélyebb legyen ezen nyugovónak a magassága, még pedig azért, hogy a szelvény hengeres alakjától, túlságos eltérés ne álljon be s az ércznek rája tapadása és hozzáferradása megakadályoztassék. A tágítást csak addig kellene felfelé megnyujtani míg a gáznak a kerületen mutatkozó áramlása annyira csökkent, hogy a kemence magasabb, a torok kivánt tágasságáig összehúzott részében, a melyben az olvasztó-oszlop leszállása, az egész keresztmetszés területén egyenletesebbé válik, lehetőleg egyenletesen szétoszoljon.

(Folytatjuk.)

□ □

A Rost-testvérek univerzális bányamérői feszítője és központosító készüléke.

(Kivonatosan az Öst. Zft. f. Berg. u. Hüttenvesen 1908. évi 27. és 28. számaiból, 5 szövegrajzzal.)

(Folytatás a 418. oldalhoz.)

Az alátét közelítő központosítása végett a 3. számú rajzvázlatban, 13, 14, illetőleg 15. számokkal jelölt *segítő-központosító-készülék* kell alkalmazásba venni. Alkotórészei: a 13 számmal jelölt henger,

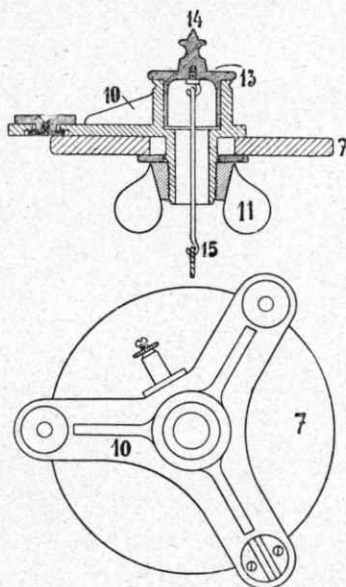

3. sz. rajz.

a melyet az (10) alátét központosításába be lehet állítani; a központosító henger talplemeze felfelé a 14 központosító csúcsban végződik, a hengernek belsejébe pedig kampó van szerelve, melyhez drótdarabot lehet akasztani. Ezen drótdarab alsó végéhez (15-nél) a függélyező színórja akasztható. A központosító (14) csúcs és a függélyező (15) zsinórjának felfüggesztés-pontja, pontosan egy és ugyanazon függőleges vonalba esik, ha a (7) konzoltányér előbb szintesre volt állítva és ha a beállított szelenczés libella elvétele után, a libella hengere helyére, a segítő-központosító készülék lett behelyezve.

A (10) háromkaru alátétre ráállítják a mérőműszer állító csavarjait (lábait), mi közben a mérőkészülék

alsó része középhüvelyével kapcsolatos gömbös toldat 12 (a 2-ik sz. rajzban), az alátét pontosan illő központos fúrásába behelyezkedik.

A jelzők (szignálok) ugyanilyen gömbös todatokkal vannak felszerelve úgy, hogy háromlábú tartójukkal, az alátétre szintén ráállíthatók.

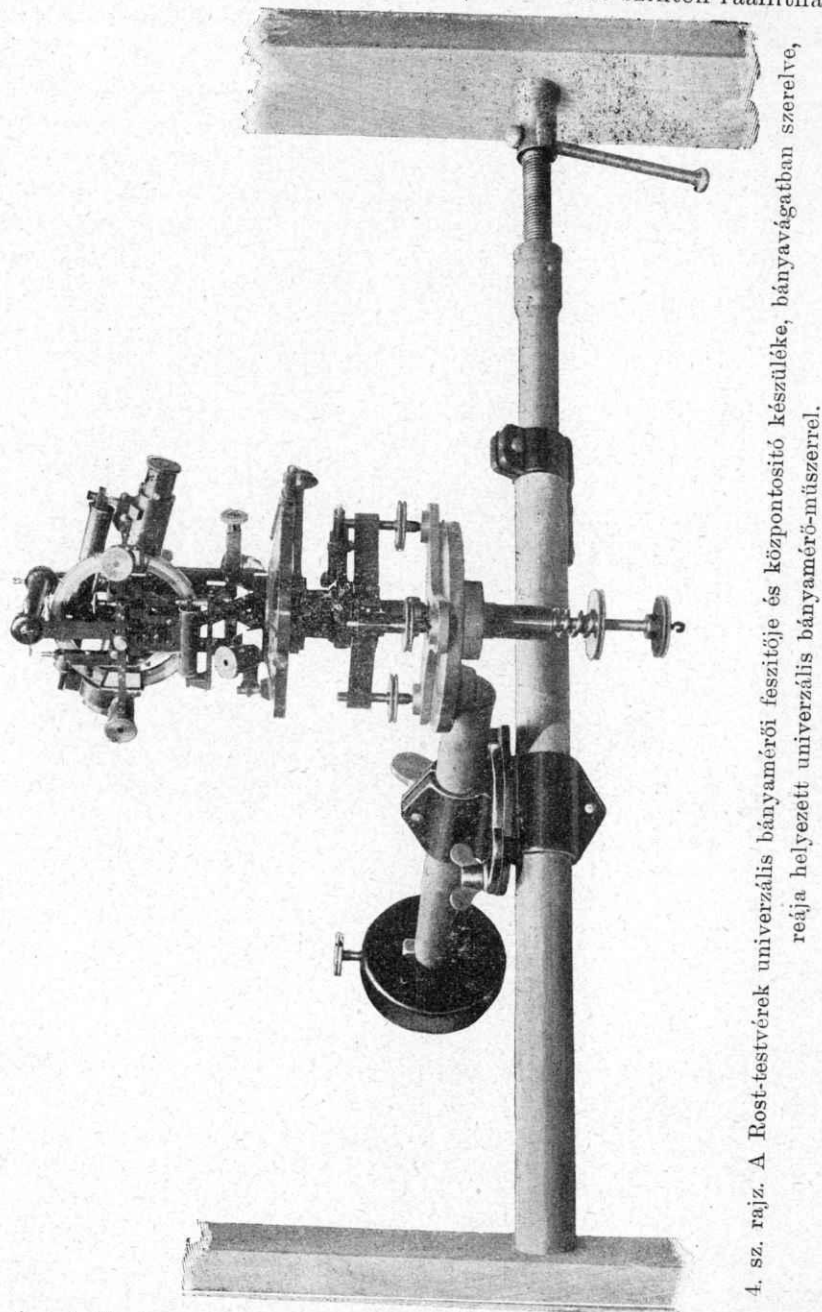

4. sz. rajz. A Rost-testvérek univerzális bányamérői feszítője és központozító készüléke, bányavágatban szerelve, reája helyezett univerzális bányamérő-műszerrel.

A jelzők és a mérőműszer (bányászati univerzális mérőműszer) akként vannak szerelve, hogy a jelzők középpontjai és a távcső for-

gási tengelye a konzoltányér tányérjától egyenlő távolságokba esseknek. Arra, hogy a mérőműszer forgási tengelyét, állandóan egyenlő magosságban lehessen megtartani, a háromláb egyik csavarja és a háromláb közé tárcsa van beiktatva s a háromláb így állandó magassággal bíró, állandósított lábat kapjon.

A jelzőhöz tartozó háromláb, egyik lába kezdettől fogva szilárdan van szerelve. A második és harmadik lábat, állító csavarok helyettesítik. A bányászati univerzális mérőműszernek és a szignálok-nak rögzített lábai egymással szemben való helyzetük tekintetéből úgy vannak szerelve, hogy a távcső forgási tengelyének magassága, a jelzők középpontjának magasságával megegyezzenek.

A jelző készülékeket és a mérőműszereket mindig úgy kell az alátétre ráhelyezni, hogy állandósított lábuk, mindig az alátét-ékes véset tárcsájába beleálljon.

Feltételezve, hogy a mérő-feszítő a vágat vagy folyosó megfelelő helyén van rögzítve, a központosító készülék elhelyezésére kerülhet a sor. E célból a központosító készüléket beállítva, a 4. számmal jelölt toknak az 1. sz. aczélsövön való eltolása útján, továbbá a 7. sz. jelölt konzoltányért a 6. sz. jelölt konzoltartónak az 5. számú tokban való eltolása révén, közelítőleg pont fölé, vagy pont alá helyezük. A konzol tányérját e közben, szemmérték szerint, lehetőleg vízszintesen kell beállítani. Erre a 10 alátétet, a konzolnak tányérjára ráállítjuk úgy, hogy csavarmentes hengerje a tányér kör alakú nyílásán átérjen, minek megtörténtével a 11 számmal jelölt szárnyas csavar is felcsavarható.

A tányérnak pontos szintezése a libellahengernek (9) az alátét (10) központos furásába való beállítása után történik az által, hogy a két toknak szorító csavarjait megnyitjuk és így a tányérnak az 5 konzoltokban és a 4 feszítő-tokban való csekély elfordítását lehetővé tesszük. Ez által a szelenczés libellának beállítását megkönnyítjük. A szintezés befejezésével, a szorító csavarokat meg kell erősíteni. A munka további folyamata, a pontos cenztrálás, a mi a (13, 14, és 15) segítő-központosító készülék segítségével történik.

(Folytatjuk.)



Bányamívelés.

Nagy nyomás alatt álló ácsolatoszlopok védelme érdekében a nyugot-csehországi bányarészvénytársulat köszénbányáiban, állítólag jól bevált két új eljárást vettek használatba. Az első módszer szerint akként járnak el, hogy az ácsolat oszlopokat, alsó végükön, 40 cm. hosszúságban, 4 cm. átmérőig, kuposan megbárdolják és a talpon az oszlopnak álláshelyét, pontosan a csúcsnak megfelelően kivésik de úgy, hogy az ekként képezett mélyedésnek szélét, tányéralakuan kitágítják. A tető- vagy talp-nyomás állandó behatása alatt, az oszlop lassanként belenyomul a kivésésbe, mi közben a kitágításra ránehezedik a nélkül, hogy a nyomás a tetőgerendát, vagy az oszlopot összetörné. Az oszlopot különben időközönként meg-meg faragják, hogy alsó végének kupos alakját megtartsák. A második módszer valamivel költségesebb. Az oszlop magasságának közepében erős vasköszöntyűt alkalmaznak, melyet csavarosan jól erősen meghuznak, az oszlopot magát pedig, alul fogazott, vascsőbe lazán beállítják úgy, hogy a köszöntyű, az oszlopot a csőbe való teljes behatolásában megakadályozza. Érvényesülő nyomás esetében, az oszlop, a köszöntyűn észrevétlenül átnyomódik és lassanként a csőbe behatol a nélkül, hogy eltörne vagy elgörbülne. (Öst. Zft. f. Berg. u. Hüttenw. 1908. 35. sz.)

Posztóból készült szellőző csatornák. A Gróf Larisch-féle bányászati Johann-Schacht aknájában (Karwin) 40 cm. átmérős, összeránczolható posztóból készült szellőző csatornákkal kísérleteztek. A csatornákat a Wenig-féle prágai czég szállította. A csatornák legjobb tulajdonsága az, hogy könnyen leszerelhetők és hamarosan beépíthetők; hibájuk az, hogy vajúvégeken, robbantások közben, gyakran szétrepednek. (Öst. Zft. f. B. u. Hw. 1908. 35. sz.)

Köszén- és érczelőkészítés.

Huddort-féle érczet vizsgáló-gép. A készülék segítségével azt lehet megállapítani, hogy valamely ércz a magnetikus előkészítés útján való szeperálásra alkalmas-e vagy nem? A próbaércz tölésérbe

öntve, kézzel mozgatott végnélkül való szallagra hull. A végnélkül való szallag valamely elektromágnes foga mellett vonul el. A mágnes által nem vonzott ércz, a szallag végén lehull. A feladott és leválasztott ércz között való mértékarány, a szeperálhatás mértékszama. (The Institution of Mining and Metallurgy, 1908. Bulletin. 43. sz. — Ztbl. f. Eisenhüttenwesen. 1908. 7. sz.)

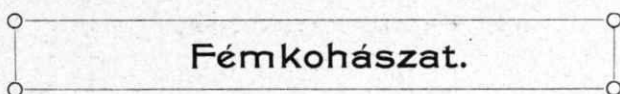

Fémkohászat.

Kevert szulfidos cinkérczek feldolgozása, ferriszulfáttal, a keletkező ferroszulfátnak okszidációja mellett. Guido de Bechi és Reginald Wynn Rücker (London) 40. a (42) 200613. sz. (N. B.) szabadalma (1907. ápr. 19.) A nyers érczet igen finom liszté őrlik és forralási hőmérséklet mellett, vagy nyomás alatt ferriszulfátnak oldatával kezelik. A szulfidok e közben, szabad, értékesíthető kénnek leválasztása mellett, szulfátokká változnak át. Az ércznek cinkben való tartalma szulfát alakjában oldatba megy át; utóbbi szűrés útján, oldhatatlan ólmot tartalmazó alkotórészeitől külön válik. A ferroszulfát és cinkszulfát keverékéből álló szűrésből keletkező terméket, a cinkből és vasból álló kettős só képződésének megakadályozása végett, forró állapotban, okszidáció-folyamatnak vetik alá, a mely, a tömény ferroszulfátoldat figyelembe vételével, salétromsavval és a nitrózus gőzök regenerációja mellett történik. A vasnak bekövetkezett okszidációja után az oldatot hűteni kell, mi közben kellő cinkben való tartalom mellett ez, szulfát alakjában, kristályosan kiválik, míg a vas, könnyen oldható ferriszulfátként az anyalugban visszamarad. A cinkszulfátot erre különválasztva szárítása után, bődönös pestben, ismeretes módon kalcinálják. Az elillanó savas gázokat, a vasoldat termelése czéljából hasznosítani lehet. (Esseeer Glückauf. 1908. 35. sz.)

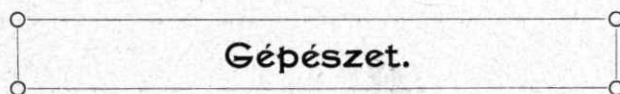

Gépészet.

Dreyer, Rosenkranz és Droop-féle szabadalmazott víznyomást és levegő nyomást csökkentő szelep, mely a Rosenkranz szerkesztette párna-membrane és rugós kettős kúpok következtében, teljes tömítéssel dolgozik. A teljes zárolást biztosító V. V. szelepkúpok (l. a becsatolt rajzot) melyek tehertől mentesítve vannak és a párna-membranére ható nyomás befolyása alatt teljesen zárva vannak, a lecsapolás közben jelentkező összes lökéseket és nyomás különözeteket távol tartják az alsó nyomásos csövezetékétől. A vezeték tehát

biztosítva és vízőmlések, a melyek csőrepedések folytán keletkezhetnek, kizárva vannak. A nyomást csökkentők e szerint különösen ott válnak be, a hol, nagy kezdőnyomásokat kell, jelentékenyen alacsonyabb használati nyomásokká leszállítani, a mi különösen nyomóvízvezetékeknél elég gyakorta beálló követelés. A nyomás kívánt leszállított értékét, a felhasználás határszamai szerint a manometeren kell beállítani, a mi az F rúgónak, az M csavartok megfelelő elfordítása útján való megfeszítése által történik. A beállításnak rögzítése az S szorító csavar meghúzásával biztosítható. A hatás módja röviden a következőképpen jellemezhető. A magasabb nyomás alatt álló levegő vagy víz, a mely E felől érkezik a V, V_1 szelepkúpok közé kerül. Beállítás vagy emelés esetén a víz, a szelepen át az A kivezető nyíláson át elfolyik. A nyomás egyúttal N -nél a W térbe is bejut, a hol feszülést idéz elő. Ezen feszülés a K párna-membránának az F rúgó által való megterhelésének értékével megegyező. Ekkor a szelepek zárodása vagy korlátolt nyitása következik be a szerint, a mint A -nál fogyasztás áll be, illetőleg a mint a leszállított nyomás, a beállítás mértéke alá süllyed. A párna-membráné, a rendszerint használatos dugattyút pótolja de ennél jobb szolgálatot tesz, mert a beszorulás és megsérülés veszélyében nem forog. A szabadalmazott párna-membráné a legjobb minőségű gummiból készül. Gyűrűalakú ürege gliczerinnel van megtöltve. Ugy van a körzáró tokba bele állítva, hogy üregei a hajlás-határ mögött fekszenek. A membránék alakjukat és hajlékonyságukat igen sokáig megtartják. A készülék részletes leírását, árjegyzékét és használati utasítását a gyártó cég az érdeklődőknek megkeresésre szívesen megküldi. Levelek Hannoverbe czimzendők.

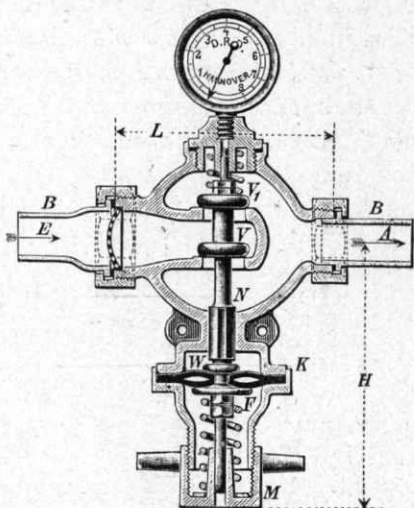

Dreyer, Rosenkranz és Droop-féle szab. víz- és levegő-nyomást csökkentő szelep.

Nedves és száraz gőz. Hogy a nedves gőz a gépek szerelvényeit inkább megtámadja, mint a száraz gőz, azt legutóbb, kísérletileg bebizonyítani sikerült. A kísérletek folyamán két egyenlő hosszú $\frac{3}{4}$ (angol) hüvelyk átmérős, karimásan kötött vascsövet használtak. A karimák közé egy-egy, központosan kifűrt tárcsát illesztettek, melyek nyílása $\frac{1}{8}$ (angol) hüvelyk volt. Az egyik csőpáron csakis ned-

ves, a másik csőpáron csakis száraz gőzt bocsátottak keresztül. A kísérlet 6 héti, minden napon 6 órán át tartott. A hat hétnek lefolyása után a tárcsákat a karimákból, illetve a csövekből kivették és azt találták, hogy a száraz gőzben állott tárcsák épek és sértetlenek voltak, míg a nedves gőzben állott tárcsák nyílásának széle össze volt roncsolva. (Scientific American. 1908. XCIX. 4. sz.) A szelepkúpok roncsolódása és vele, a szelepek zárolásában beálló tökéletlenségek sok esetben valószínűleg szintén a nedves gőz károsító hatásának tudhatók be. (Braunkohle. 1908. 22. sz.)

Közgazdaság.

A Nadrági Vasipar R. T. igazgatótanácsából *Dr. Mosing Guidó* kilépett; helyére *Epstein Gyulát* választották be az igazgatóságba. — **A Gr. Csáky László-féle vas- és aczélárugyár r. t.** Budapesten és Prakfalun, a lefolyt üzletévre 7⁰/₀ osztalékot fog fizetni. A gyárak ezen üzleti év folyamán, csak 6 hónapon át voltak üzemben. (Ung. Metallarbeiter. 1908. 24. sz.)

HIREK

Személyi hírek. Lakásváltoztatás. **Váradí Lajos** aknász lakását, szeptember elsejével Baranya-Szászvárról Edelénybe helyezte át.

Geológiai fölvételek. Darányi Ignác földmivelésügyi miniszter megbizta Pálffy Mór osztálygeológust, hogy reambuláló geológiai fölvételeket eszközöljön. Együttal a geológiai fölvételek gyorsítására Róth Károly kitüntetéssel végzett tanárjelöltet megbizta, hogy Schaffarzik Ferencz dr. bányatanácsos, műegyetemi tanár felügyelete alatt dolgozzék. Agrárgeológiai fölvételeket eszközölnek ebben az évben Treitz Péter dr. és Horusitzky Henrik osztálygeológusok, Liffa Aurél dr., Timkó Imre és Güll Vilmos geológusok. A hegyvidéki geológiai fölvételek Ungban, Szepesben Krompach vidékén, Besztercze és Darna vidékén, a Maros völgyén, különösen a Gyalu-Mare környékén, Zalatnán, Beregvármegye délnyugatán, Kis- és Nagyküküllő vármegyében, Nógrádban, a Cserna völgyében, Mehádia és Orsova között a harmadkorú lerakódások területein történnek. Darányi földmivelésügyi miniszter tudomásul vette, hogy Böck János miniszteri tanácsos, földtani intézeti igazgató az országos részletes geológiai fölvételek felülvizsgálatában többé nem vesz részt, miután nyugalmába vonult. (Bp. Hrlp. 1908. 209. sz.)

Új gyár a Szepességen. Gölniczbányán a Walkó Gábor és fia cég, a gölniczbányai vasipar fejlesztésének e legmodernebb s legjobb hírnek örvendő vállalata, a kereskedelmi miniszter támogatásával egy új iparág meghonosítására új gyárat épített a vasuti állomás tözsomszédságában. A gyár már tető alatt áll s csak belső berendezése van még hátra, amely rövid időn belül elkészül s a gyár megkezdí áldásos működését. Az új gyár, harapófogó, nagyszerszámáru s láncz készítésére, illetve előállítására lesz berendezve. (Sz. L. 1908. 99. sz.)

Vrdniken a kincstári szénbányászat terjedőben van, ezt bizonyítja legalább a Montan-Zeitung f. évi szeptember hó 1-én megjelent 17. számának azon híradása, hogy a pénzügyminiszterium a bányamivelés céljára 46 holdnyi új földterületet szerzett 168000 K. árban.

A breznóbányai szénre kutatás. Annak idején hírvil hoztuk (a „Zólyomvármegyei Hetilap“ nyomán) hogy Breznóbányán szénre kutató munkálatok vannak folyamatban. A kutató munkálatokat, mint újabban (u. a. forrásból) értesülünk elég kedvező eredménnyel végezték, a mennyiben a föld felszínéhez közel, 2600 katasztr. hold területen két 60—80 cm. vastag szénfekvetet tártak fel. A talált szenet a budapesti földtani intézet laboratóriumában megvizsgálták és azt találták, hogy igen jó minőségű szalonszén. A szénkutatás finanszírozását Budapest szék- és főváros vállalta magára és a bányák nyitásával és üzembe helyezésével Dr. Szabó fővárosi ügyészt bizta meg.

Plander Gyula és társa, kik mint régi, vasárukat-gyártó cég, igen jó hírnévnek örvendenek és lapátok, ásók, kapák és érceteknek gyártásával foglalkoznak az *Óvizen* létező, hajdani nagyvasolvasztó telepet, a hozzátartozó vízjogositvánnyal és nyolcz holdnyi területtel, az Unió részvénytársulattól megvették és ott, sinszegek gyártására műtelepet létesítenek. A megkívánt gépszerkezeteket Dűszszeldorfból szállítják és azon törekszenek, hogy az üzemet még ezen év november hónapjában megindithassák. Miután ezen gyártási ág Magyarországon eddig el volt hanyagolva, a kormány 17000 K. államsegélyt engedélyezett a cégnek, kikötötte azonban, hogy 50 vagon rakományra való termelvényt produkáljanak. (E. T. 1908. szept. 1.)

A volt Meisels-féle, most Magyar Bányaiipar Részvénytársaság, rézbányamivelő cég, a mely Dobsinán, a vasuti állomás tözsomszédságában érczet őrlő hengerlő és érczet osztályozó művet létesített, miután a hengerlők a termelt nyersanyagot nem bírták feldolgozni, a kötörők és hengerlők közé golyós malmot épít be. Az őrlés üzeme a telep átalakításának idejére természetesen szünetel. (E. T. 1908. szept. 1.)

Petróleum-lelet Dalmáciában. Petrovopoljéből érkezett híradások szerint a Pocak vize, mult hó 11-ike óta, a mikor ugyanis a környéken erős földrengés volt, petróleummal van keverve. Ebből a vidéken esetleg található petróleum előjövetelre következtetnek, a mi valószínűnek is látszik, mert ott aszfalttelepek amugy is ismeretesek. (Chem. u. Techn. Ztg. 1908. 17. sz.)

Munkásmozgalmak.

A pécsi bányász-sztrájk. Pécsről írják: A Pécsett lezajlott bányász-sztrájkról most tették közzé a statisztikai kimutatást. A Dunagőzhajós társaság pécsvidéki bányáiban ezelőtt három hónappal tették le a munkások a csákányt. A munkamegszüntetést Pécs bányatelepén kezdték meg, a hol junius harmadikán tört ki a sztrájk és legtovább, július 30-ig tartott. A négy telepen összesen 2848 munkás állott sztrájkba, köztük 181 nő. A munkások 8 heti munkabérvesztésége 373.309 koronát tett. Pécs-bányatelepen a sztrájk derekán 1015 férfi és 32 női munkás állt sztrájkban, a kik az 59 napi munkaszünetben 153.837 korona munkabért vesztek. Ezzel szemben a pécsi szociáldemokrata párttól körülbelül 8000 korona segítségben részesültek. Pécs-bányateleppel egyidejűleg ugyancsak junius 3-án szüntették meg a munkát a mecsekszabolcsi telep két bányájában is, de itt a sztrájk egy nappal hamarabb, július 29-én ért véget. Mecsekszabolcon 874 férfi és 68 nő sztrájkolt, a kik az 58 napi munkaszünet alatt 101.040 koronát kerestek volna. Vasason junius 4-én tört ki a sztrájk és 56 napig tartott. A 389 férfi és 37 női sztrájkoló munkásnak bérvesztésége 64.439 korona. A somogyi telep aknáján junius 4-én léptek sztrájkba és július 27-én szálltak le először ismét a munkások a bányába. A somogyi sztrájkoló közt 389 férfi és 44 nő volt, a kik 34.092 korona munkabért vesztek el. (Bp. Hrlp. 1908. 207. sz.)



TARTALOMJEGYZÉK.

A végrehajtási novella. Irta Dr. Fehér Manó. — *Tudomány-Gyakorlat:* Nagyvasolvasztók kiszámítása és szelvényméretezése. — A Rost-testvérek univerzális bányamérői feszítője és központosító készüléke. — *Szemle:* Bányamívelés. — Köszén- és érczelőkészítés. Fémkohászat. — Gépészet. — Közgazdaság. — *Hírek.* — *Munkásmozgalmak.*

Lap zárása: 1908. szept. 3. d. e. 12 óra.

Kiadótulajdonos: LITSCHAUER LAJOS

Közérdek.

⊙ A bányász- és kohász-altisztek alakulóban lévő ⊙
országos egyesületének ügyei

mint a

„Jó Szerencsét“

I. évfolyamának

20. SZ.

külön melléklete.

A szerkesztésért felelős: MATEJKA GYULA k. bányaaltsztt.

Mizserfa.

J e g y z ő k ö n y v.

Felvétetett Mizserfán az Magyar Bányászati és Kohászati Altisztek Országos Egyesületének mizserfai, salgótarjáni és inaszói fiókjainak együttes rendkívüli közgyűlésén.

Jelen voltak: a salgótarjáni osztály részéről: Oczvirk Henrik elnök, Strichicz Ede titkár; az inaszói osztály képviselőjében: Birkhofer Béla elnök, Buchticska Ignác, Jelinek Manó választmányi tagok és a mizserfai osztály tagjai teljes számban.

Tárgy: 1. A Magyar Bányász és Kohász Altisztek Országos Egyesülete Salgótarján és vidéke fiókjainak összpontosítása. 2. A központ által kiküldött marosujvári emlékiratának tárgyalása. 3. Elnöki jelentések.

Elnök üdvözli a tagokat szép számban való megjelenésükért, a gyűlést megnyitottnak nyilvánítja, a jegyzőkönyv vezetésére Vojtek János, a jegyzőkönyv hitelesítésére Tepliczki Alajos és Palkovics Gyula tagtársakat kéri fel.

Oczvirk Henrik salgótarjáni és Birkhofer Béla inaszói kartársak az Országos Egyesület Salgótarján és vidéke fiókjainak összpontosítási célját lelkes és szép beszéd kíséretében ismertették, mire a rendkívüli közgyűlés elhatározta, hogy a salgótarjáni, inaszói, baglyasaljai és salgói altisztek egy kerületet képeznek. A mizserfai fiók azonban önállóan intézi ügyeit, míg ellenben a rendes közgyűléseket egyöntetűen, a salgótarjáni kerülettel együtt intézik el.

Elnök ezután a jegyzőt felkérte a marosujvári fiók »Emlékiratá«-nak felolvasására.

Az emlékirat felolvasása után a rendkívüli közgyűlés a következőkép határozott: Miután nemcsak a magy. kir. állami, hanem a magánbányák altisztjeinek is sok és mielőbbi orvoslást igénylő sérelmeik vannak, tehát választassék egy bizottság, amely bizottság az emlékirat áttanulmányozása után egy új, a magánbányák altisztjeinek sérelmeit is magába foglaló emlékiratot szövegezen.

A bizottságba be lett választva: Szmolka Pál, Birkhofer Béla, Oczwirk Henrik, Vojtek János, Jelinek Manó, Tepliczki Alajos, Csesztvény János és Strichirz Ede tagtársak.

A bizottságnak kötelessége az emlékiratot mielőbb áttanulmányozni és ujjá szövegezni és azt a legközelebb összehívandó közgyűlésen felolvasni.

Elnök jelenti, hogy a mizserfai fiók tagjai sorából Rozlozsnik Mihály aknász és Steckl Ferencz külfelvigyázó elhalt. Továbbá Sanczl Henrik és Schapka József aknászok állás változtatás folytán szintén töröltetnek a tagok soraiból. A közgyűlésen megjelent tagok a legmélyebb részvétüket fejezték ki az elhunyt buzgó és fáradhatatlan kartársaik felett.

Uj tagokul fellettek véve: Kiss Mihály aknász, Darmozval Ferencz és Spicska Venczel segédaknászok. Az új alapszabály tervezet értelmében felvételre ajánlották: Csesztvény János és Liska György.

Több tárgy nem lévén az elnök ismételve köszönetet mond a megjelent kartársaknak, úgy a salgótarjáni kartársaknak a velünk szemben tanúsított jóakarát és barátságért is, a gyűlést »Jó Szerencsét« kívánva berekeszti.

Kelt mint fent.

Vojtek János s. k.
jegyző.

Szmolka Pál s. k.
elnök.

Hitelesítő tagok:

Tepliczky Alajos s. k.

Palkovics Gyula s. k.