

A siker és a kudarc a hatalom fogalmai, megítélésük relatív és társadalmi konvenciók függvénye, tudjuk ezt már Jack London Martin Eden című regényéből is. Úgy gondolom, Belitzky vármegyétörténetét mégis elkönnyvelhetjük sikertelen történeti vállalkozásnak, hiszen az első kötet után a munka abbamaradt, Belitzky maga sem látta folytathatónak, vagy legalábbis nem törekedett a további munkálatok elvégzésére. A sikertelen könyvek legalább annyira érdekesek lehetnek, mint a sikeresek. Mik lehetnek tehát az elutasító kortárs kritika okai?

Amennyiben szigorúan csak a könyv szövegét vesszük alapul, feltűnő benne Belitzky polemikus stílusa, amellyel szinte minden kortársát kritikával illette. A könyv lábjegyzeteiben bőven találunk Hóman Bálint, Tagányi Károly, Németh Gyula, Házi Jenő, Kniezsa István, Kring Miklós, a kortárs osztrák történetírás egésze stb. irányában kifejtett bírálatokat. Ezek nem egyszer sértődött hangúak voltak: Belitzky például nyíltan fájalta, hogy nem hivatkozzák eleget írásait. A harcos retorika természetesen nem egyedülálló a korszakban, Belitzky helyzetén azonban nyilván nem javított. A retorikán kívül a tematikai felosztás és a koncepció is problémás volt. A politikatörténet tényleg túl nagy szerepet kapott Belitzky művében, jelen sorok szerzője pedig meg tudja erősíteni Mollay és Fügedi véleményét arról, hogy e részek olvasása kifejezetten „fárasztó”. Belitzky gyakran hosszú oldalakon keresztül írt politikai eseménytörténetről két-három történeti összefoglaló (Pauler Gyula, Hóman Bálint, Alfons Huber) alapján. A beígért témák nagy része nem kapott szerepet a könyvben, a modern társadalomtörténeti szempontok (a jobbágyság és a falvak története, demográfiai kérdések) szinte teljesen kimaradtak a szerző elbeszéléséből, ellenben a vármegye legfőbb nemzetségeinek és vezetőinek dicsérete több fejezetnek is kulcstémája.

Törő László Dávid: Egy sikertelen megyétörténeti monográfia története: Belitzky János könyve Sopron vármegye történetéről (1938)

Ára: 1000,-Ft

2024. első szám

Soproni Szemle



Soproni Szemle

2024. első szám

Hetvennyolcadik évfolyam

A Soproni Városszépítő Egyesület
helytörténeti folyóirata

Soproni Szemle. A Soproni Városszépítő Egyesület helytörténeti folyóirata.

Alapította Heimler Károly.

Megjelenteti a Soproni Szemle Alapítvány



Sopron Megyei Jogú Város támogatásával.

Felelős kiadó Dr. Bartha Dénes.

Megjelenik évente 4 alkalommal.

SZERKESZTŐSÉG

Bolodár Zoltán, Dominkovits Péter, Jankó Ferenc, Kelemen István,

Kiss Melinda technikai szerkesztő, Németh Ildikó, Sági Éva,

Szende Katalin felelős szerkesztő, Tóth Imre, Turbuly Éva

SZERKESZTŐBIZOTTSÁG

Csekő Ernő, Fiziker Róbert, Gömöri János, Józán Tibor,

Kücsán József, Veöreös András, Winkler Barnabás

A Soproni Szemle Alapítvány székhelye: 9400 Sopron, Új utca 4.

Előfizethető bármely hírlapkézbesítő postahivatalnál, interneten <https://eshop.posta.hu> weboldalon, a Magyar Posta Hírlapelőfizetési és Elektronikus Postaigazgatóság (HELP) Irodájában (1900 Budapest, Lehel út 10/a), valamint az egyesületi díjjal kombinálva a Soproni Városszépítő Egyesületnél (9400 Sopron, Új u. 4.) 6500 Ft-ért, nyugdíjasoknak és diákoknak

5000 Ft-ért. Előfizetési díj egy évre 4000 Ft, egyes szám ára 900 Ft.

Régebbi évfolyamok és példányok (1956-tól) a Soproni Egyetem Növénytan Tanszékén (Sopron, Bajcsy-Zsilinszky u. 4. főépület, magasföldszint) kaphatók.

A 10404058-40510307-00000000 bankszámlaszámra történő befizetéssel támogathatja a Soproni Szemle Alapítványt. Köszönettel fogadunk minden támogatást.

Nyomdai munka: Foreno Nonprofit Kft. 9400 Sopron, Fraknói u. 22.

Felelős vezető: Major Lajos ügyvezető igazgató

HU ISSN 0133 – 0748

Soproni Szemle (CD-ROM) ISSN 1786 – 9749

KÉRELEM A SOPRONI SZEMLE SZERZŐIHEZ

KÉZIRAT LEADÁSA

- A kéziratot számítógépen elkészítve szövegfájlban (lehetőleg Word formátumban) kérjük benyújtani.
- A leadásra szánt anyag tartalmazza a szövegfájl, a képfájlok megfelelő sorrendben számozva képjegyzékkel, valamint az illusztrációkat is magába foglaló szövegváltozatot Word vagy PDF formátumban.
- A szöveget illetve a címeket ne tipografizálják, valamint ne használják a technikai kellékeket (pl. élőfej, oldalszám, könyvjelző stb.). A technikai szerkesztőnek szóló megjegyzéseket a kísérőlevélben vagy az illusztrált szövegfájlban kérjük feltüntetni.
- A kéziratban az évszázadokat – idézetek, tanulmány- és könyvcímek stb. eredeti előfordulásának kivételével – arab számmal tüntessék fel.
- A forrásmegjelölésnél pontos levéltári, kéziratári és bibliográfiai adatokat kérünk.
- A szerkesztői felkérés vagy egyeztetés nélkül leadott kéziratok megjelenítésére a szerkesztőség nem vállal kötelezettséget.
- A folyóiratban megjelenő anyagok két lektor szakvéleménye alapján kerülhetnek közlésre. A szerkesztőség fenntartja a szöveggondozás jogát.

ILLUSZTRÁCIÓK

- A fotók és rajzok tónusosak, jól láthatóak legyenek. Digitális képek esetén JPG vagy TIFF fájlokat kérünk legalább 300 DPI felbontásban. A Word szövegfájlba illesztett illusztrációk nem alkalmasak a technikai szerkesztésre.
- A sorszámmal ellátott illusztrációkhoz kérjük, egy külön fájlban mellékeljék a képjegyzéket.

HIVATKOZÁSOK ELKÉSZÍTÉSE

Hivatkozás a kiadvány egészére:

- Szerző (-k): Cím. Kiad. száma. Köt. száma. Megjelenés helye, éve. (Sorozat címe, kötet száma)
- A háromnál több szerző által írt mű címe. Szerk.: Neve. Kiad. száma. Köt. száma. Megjelenés helye, éve. (Sorozat címe, kötet száma)
- A szerzők nevét dőlt betűvel kérjük feltüntetni

Hivatkozás a kiadvány egy részére:

- A tanulmány szerzője (szerzői): A tanulmány címe. In: A tanulmánykötet szerzője:
- A tanulmánykötet címe. Kiad. száma. Köt. száma. Megjelenés helye, éve. (sorozat címe, kötet száma)
- A tanulmány szerzője (szerzői): A tanulmány címe. In: A tanulmánykötet címe. Szerk.: Neve. Kiad. száma. Köt. száma. Megjelenés helye, éve. (Sorozat címe kötet száma)
- A folyóiratcikk szerzője: A cikk címe, Évfolyam arab számmal. (Év) sz.[=szám] Hivatkozott hely p. (vagy terjedelem -tól -ig p.)
- A jegyzetekben alkalmazott rövidítések: Bp., köt., bőv., jav., átdolg., kiad., s. a. r., vö., uő., uo., i. m., l. [=lásd], jz. vagy jegyz.

SZERZŐI TISZTELETPÉLDÁNY

- Minden szerző cikkenként tiszteletpéldányt kap.
- Különnyomatok készíttetését a Szerkesztőség nem tudja vállalni, hanem PDF fájl küld a megjelent közleményről.
- A honorárium kifizetése miatt kérjük, szíveskedjenek megadni a pontos címet, bankszámlaszámot, a kezelő pénzügyi intézet pontos címét és pénzforgalmi jelzetszámát.
- Sajnálattal közöljük, hogy 5000 Ft alatt honoráriumot fizetni nem tudunk, helyette plusz tiszteletpéldányt küldünk.

Soproni Szemle

2024. első szám

hetvennyolcadik évfolyam

TARTALOMJEGYZÉK

Gömöri János köszöntése	3
-------------------------------	---

SOPRON VÁRMEGYE – HISTORIOGRÁFIAI MEGKÖZELÍTÉSEK

TÖRŐ LÁSZLÓ DÁVID: Egy sikertelen megyetörténeti monográfia története: Belitzky János könyve Sopron vármegye történetéről (1938)	5
KELEMEN DÁVID: A helytörténet-kutatás forrásai a Soproni Levéltárban. Forrásáttekintés és elméleti-módszertani megfontolások Sopronkövesd történetének feltárásával kapcsolatban	29
SÁGI FERENC: A csepregi cukorgyár és a Sopron vármegyei cukoripar kapcsolata..	45

MŰHELY

CSERMELYI JÓZSEF: Schwendgraben magyar neve(i).....	71
RAINER PÁL: Parilov vrch 716 – Házi Jenő a kárpáti húsvéti csatában, 1915	76
MARTOS VIRÁG: A Soproni Múzeum Macskakő Gyermekmúzeuma – gyermek- paradicsom Sopronban	88

SOPRONI ARCOK

FARAGO SÁNDOR: In memoriam Prof. Dr. Dr. h. c. Winkler András (1942–2023)....	94
FABÓ EDIT: A soproni születésű Czeke Marianne emléke	98
BARANYAI LENKE: Adalékok Szakál Ernő (1913–2002) szobrászművész, kőres- taurátor és családja történetéhez	101

SOPRONI KÖNYVESPOLC

DOMINKOVITS PÉTER: Fazekas István: A Magyar Udvari Kancellária és hivatal- nokai 1527–1690 között. Budapest, 2021. 579 pp.	110
SZEMÁN ATTILA: Hofer Rezső: Requiem az első magyarországi szénbányáért és bányászaiért. Oroszlány Város Önkormányzata, Oroszlány, 2020. 99 pp.....	113
IFJ. NEMES ANDRÁS: Gál Péter József – Nagy Roland – ifj. Sarkady Sándor – Sági Éva – Szemerey Tamás (szerk.): Selmecebányától a soproni népszavazásig 1918-1921. Soproni Egyetem Kiadó, Sopron, 2023. 93 pp.....	116

A Soproni Szemle Alapítvány közleménye	119
--	-----

A Soproni Szemle Szerkesztősége, Szerkesztőbizottsága és a Soproni Szemle Alapítvány kuratóriumának tagjai ezúton gratulálnak dr. Gömöri János régésznek, Sopron város múltja fáradhatatlan kutatójának 2024. március idusán ünnepelt 80. születésnapjához. Köszönjük Jánosnak, hogy továbbra is szerteágazó szakmai tevékenysége, különösen a Scarbantia Társaság és a Scarbantia Régészeti Park Alapítvány vezetése mellett is időt szakít a Szerkesztőbizottság tagságával járó munkára, az üléseken való részvételre. Jó egészséget és további derűs alkotó éveket kívánunk!

Köszöntésére álljon itt a Pro Urbe Sopron-díj felterjesztésére készült városi ajánlás szövege. A Hűség Napja alkalmából rendezett két napos ünnepségsorozat részeként a díjat 2023. december 16-án vehette át a soproni Városházán. „Gömöri János 1968-ban



Gömöri János (2006, Bolodár Zoltán fotója)

a budapesti Eötvös Loránd Tudományegyetemen szerzett régészet–történelem szakos diplomát. A Magyar Nemzeti Múzeum Sárospataki Rákóczi Múzeumában eltöltött két évet követően került Sopronba, ahol 2006-os nyugdíjba vonulásáig a Soproni Múzeum kutatójaként, a régészet és a soproni helytörténeti kutatás szolgálatában tevékenykedett. 1971-től a soproni műemléki ásásokat, elsősorban a városfalak feltárását irányította, meghatározta a római kori Sopron, Scarbantia fórumának elhelyezkedését, és feltárta az antik város úthálózatának egy részét. Kezdeményezte a Scarbantia Társaság megalapítását, 1980-ban megszervezte a Veszprémi Akadémiai Bizottság Iparrégészeti Munkabizottságát. Bölcsészdoktori és kandidátusi értekezéseit az avar kori és Árpád-kori vaskohászat témájában írta, mindemellett összeállította Magyarország iparrégészeti lelőhelykatasztrét. Az általa vezetett feltárások helyén két kiállítóhely is létesült, a Scarbantia Fóruma Sopronban és az Őskohó Múzeum Somogyfajszon. Három évtizedes kohó-kutatásaiból eredeti, kiemelt vasolvastó kemencék is láthatók a Soproni Múzeum általa, 1999-ben rendezett állandó régészeti kiállításán, a Fabricius-házban. Több, mint 200 magyar és idegen nyelvű szak- és tudományos ismeretterjesztő könyv és cikk szerzője, és jelenleg is a Szegedi Tudományegyetem óraadó oktatója. Dr. Gömöri Jánosnak gratulálunk a Pro Urbe Sopron-díjhoz!”



Dr. Gömöri János a Pro Urbe Sopron díjat 2023. december 16-án, a hűség napi ünnepségen vette át.
Griechisch Tamás felvétele

SOPRON VÁRMEGYE – HISTORIOGRÁFIAI MEGKÖZELÍTÉSEK

TÖRŐ LÁSZLÓ DÁVID

Egy sikertelen megyetörténeti monográfia története: Belitzky János könyve Sopron vármegye történetéről (1938)

Belitzky János történész az 1930-as években kiemelten foglalkozott Nyugat-Magyarország történetével, Sopron vármegyétől pedig megbízást kapott egy terjedelmes, a megye történelmét a kezdetektől a jelenig feldolgozó történelmi munka megírására.¹ E történelmi vállalkozásnak mindössze az első kötete készült el, jóllehet az sem volt csekély terjedelmű, hiszen több, mint ezer oldalra rúgott.² A vármegyetörténet Belitzky-féle értelmezését a megyetörténettel foglalkozó kortárs történészek (Fügedi Erik, Mollay Károly) elutasították és szigorú bírálatokat közöltek róla a *Századok* és a *Soproni Szemle* hasábjain. Tanulmányomban bemutatom a vármegyetörténet előmunkálatait, Belitzkynek a vármegye vezetésével való kapcsolatát és megválaszolom a kérdést, miért tekintett a szakma kudarcos vállalkozásként erre a műre. Arra is kitérek, hogy milyen okok vezettek a munka leállításához. Tanulságos esetnek gondolom Belitzky kudarcos megyetörténetét, mivel a keletkezés és a fogadtatás történetében meg lehet jeleníteni politika és tudomány összefonódásait, a levéltári vezetésnek a történelmi praxisra gyakorolt hatását, az intézményes keretek fontosságát, továbbá a történelmi szakma ítéletalkotásának szempontjait.

A vitatott megbízatás

A losonci születésű Belitzkyvel 1986-ban életútinterjú készült, amely a *Palócföldben* jelent meg. Ebben a soproni vármegyetörténettel kapcsolatos megbízásáról így beszélt: „[...]1932-ben doktoráltam művelődéstörténetből, 1933-ban pedig történelem-földrajz szakos középiskolai tanári oklevelet is szereztem a budapesti egyetemen. [...] Akkoriban már Budapesten, a Székesfőváros Levéltárában dolgoztam, gyakornok, majd pedig segéd-, később pedig allevéltáros minőségben. [...] Akkoriban én Nógrád megye lakosságának történeti névsorával foglalkoztam ugyanott néhány évig, ők [a munkatársai a levéltárban – T.L.D.] ennek nógrádi adataira hívták fel a figyelmemet. Ez a gyűjtésem része volt annak a Mályusz Elemér által irányított nagyszabású tervnek, amelynek keretében több felvidéki vármegye lakosságának a nyelvi kialakulását dolgoztuk volna fel. [...] A témával

¹ A tanulmány elkészítését az OTKA-NKFI-134469 posztdoktori ösztöndíja támogatta.

² *Belitzky János: Sopron vármegye története. Első kötet. Budapest, 1938.*

való foglalkozás kiváló helytörténeti iskola volt számomra.³ – Másik ilyen, jellegében eltérő, de talán még fontosabb iskolának tekintem a Sopron vármegye történetére kapott megbízatásomat. Ezt a megbízatást érdekes, a korra jellemző módon kaptam meg. 1934 őszén Pleidl [Pleidell – T.L.D.] Ambrus országos levéltáros megkérdezte tőlem, hogy nem vállalnám-e el egy vármegye történetének a megírását? Igenlő választ adtam, mert azt hittem, hogy Nógrádról van szó. Tán két hónap múlva közölte velem és egyben gratulált is, hogy megkaptam Sopron megyét. Csodálkozásomra elmondta, hogy mivel semmi kapcsolatom nincs a soproniakkal és a protektorom sem volt, az alispán olyan fiatal történészt keresett, akit senki sem ajánlott és így nincs megköteve a keze.⁴ Belitzky azzal a megjegyzéssel folytatta, hogy volt tanárai, Domanovszky Sándor és Szekfű Gyula is meglepődtek a hír hallatán, ám a feladat elvállalására bízatták.⁵

Belitzky Nógrád megye mellett már a kezdetektől fogva több témával is foglalkozott: 1932-ben a magyar gabonakivitel történetéről írta doktoriját tanáránál, Domanovszky Sándornál.⁶ Interjújában azonban nem jelenik meg a megbízatás egyéb, problémás vonatkozása, és úgy írja le a helyzetét, mintha a két ellentétes felfogású történész, Domanovszky és Szekfű egyformán támogatták volna. Egészen máshogy idézte fel a dolgot Mályusz Elemér 1972 és 1975 között írt memoárjában. Mályusz szerint Belitzky a megbízatást éppen Szekfű közbenjárásának köszönhetően kapta. Szövege szerint Belitzky „1932-ben Nógrád megye referense lett. Munkája azonban nem bizonyult kifogástalannak. [...] Azt pedig mellőzésnek fogta fel, hogy munkájának megszerkesztése nem lett sürgős teendőm. A sietésnek azonban nem láttam értelmét, mivel Szekfű ajánlatára Sopron megye történetének megírására kapott megbízást a megyétől, és így foglalkoztatáshoz jutva, alkalmat nyert képességei megmutatására. [...] Fantazmagóriáinak Domanovszky mintha értéket tulajdonított volna, tudománypolitikai törekvéseit pedig komolyan vette volna. [...] Mindenesetre kesztyűs kézzel bánt Belitzkyvel, amit gondolatban nem helyeseltem [...] Domanovszky taktikája lovat adott Belitzky alá, látszatra igazolva saját magatartását.”⁷ Itt persze felvethető kérdésként, hogy Domanovszky vajon tényleg ennyire támogató volt-e Belitzky vállalkozása irányában.

³ Az interjúban természetesen nem jelenik meg, hogy ebből a vállalkozásból Belitzkyt – a Mályusszal való személyi és szakmai ellentétek miatt – hamarosan kizárták. Ennek történetéről lásd: *Kövér György*: Van-e, volt-e vidéki történetírás? In: *Az ember helye, a hely embere*. Szerk. Lengvári István – Pilkhoffer Mónika – Vonyó József. Pécs, 2019. 66–67. Belitzky János történelemmel kapcsolatos felfogásához és a Mályusz Elemérről való ellentétéhez lásd még *Erős Vilmos*: A Szekfű–Mályusz vita. Debrecen, 2000, 154. 354. jegyzet.

⁴ *Praznovszky Mihály*: „Az Élet a Történelem tanítómestere.” Interjú Belitzky Jánossal. Palócföld, 20. (1986) 2. sz. 48–55. 49.

⁵ Uo., 50.

⁶ *Belitzky János*: A magyar gabonakivitel története 1860-ig. Tanulmányok a magyar mezőgazdaság történetéhez. 2. Budapest, 1932. A Domanovszky-iskolához lásd: *Kövér György*: Patrónus és tanítványi gárda: A Domanovszky-iskola. Székfoglaló előadások a Magyar Tudományos Akadémián. Budapest, 2018.

⁷ *Mályusz Elemér*: Visszaemlékezések. Szerk. Soós István. Budapest, 2021, 315–316.

A megbízatásról 1934. február 8-án a *Sopronvármegye Hivatalos Lapja* adott hírt, e szöveg alapján úgy tűnik, hogy Szekfű Gyula valóban fontos szerepet játszott a kérdésben. A vármegye vezetése 1933-ban „megbízta a vármegye alispánját, hogy illetékes helyen is elismert szakférfiakkal bocsátkozzék tárgyalásokba és amennyiben valakinek az ajánlatát elfogadhatónak találja, vele a szerződést kösse meg és jóváhagyás végett a közgyűlésnek mutassa be. Ezen megbízás alapján a vármegye alispánja⁸ a szerződést dr. Belitzky János budapesti középiskolai tanárral megkötötte és azt jóváhagyás végett avval a jelentéssel mutatja be, hogy dr. Szekfű Gyula egyetemi ny. r. tanár dr. Belitzky János munkájának állandó irányítását, ellenőrzését és alkalmi felülvizsgálatát teljesen díjtalanul magára vállalta.”⁹

Külön problémát jelentett a támogatási összeg, amely jelzi, hogy monumentális munka elkészítése volt tervben. Belitzky támogatása összesen 40 220 pengő (2023-as értékhez viszonyítva 72 878 640 forint!)¹⁰ volt – ebből az írói tiszteletdíj 20 000, a budapesti kutatások költsége 1500, a szerződés bélyege 720, a nyomdaköltség pedig 18 000 pengőt tett ki. Hogy ne terhelje meg túlságosan a vármegyei költségvetést az egy összegben való kifizetés, Belitzkynek havidíjat (150 pengő, 271 800 forint) fizettek, ám az első évben járó összeget (1800 pengő) előre kiutalták számára.¹¹ A munka az eredeti szándék szerint 1943-ig tartott volna és több kötetesre tervezték. (Ezt a megbízást emlegette Mályusz Elemér gúnyosan csak „foglalkoztatásnak” Belitzky esetében.) Jelentős összegről volt tehát szó és a vállalkozás megindulása egyáltalán nem zajlott problémamentesen.

Östör József¹² soproni ügyvéd és országgyűlési képviselő (Egységes Párt), a vármegye törvényhatósági bizottságának egyik tagja nem értett egyet a támogatási összeg mértékével és a vármegyétörténet terjedelmével, ezért fellebbezett a tervezett könyvet támogató határozat ellen, amely ellenvélemény a határozattal együtt a Belügyminisztériumhoz került. A vármegye törvényhatósága a Belitzky művét támogató határozattal és Östör fellebbezésével együtt csatolt még egy kérelmet is arra vonatkozólag, hogy Östör véleményét hagyják figyelmen kívül. A belügynek címzett kérelem fogalmazványa megtalálható Sümeghy Dezső vármegyei főlevéltáros hagyatékában, hiszen többségét valószínűleg ő írta. Azért érdemes belőle idézni, mert jól szemlélteti, hogy bizonyos kortárs historio-

⁸ Gévy-Wolff Lajosról van szó.

⁹ *Marinczer Endre*: A vármegye monográfiájának megírása ügyében kötött szerződés jóváhagyása. *Sopronvármegye Hivatalos Lapja*, 34. (1934) 4. febr. 8. 15. Kiemelés tőlem – T.L.D. Szekfű mentori szerepéhez a szöveg külön reményeket fűzött. A megyei monográfia ügye a vármegyei vezetőség szerint „az országos, sőt, európai hírű kiváló történettudósunknál, dr. Szekfű Gyula egyetemi ny. r. tanárnál ezúttal végre tényleg a legjobb hezekben van letéve [...]” Uo. 16. Tehát Belitzky interjújának azon része, amely szerint őt nem ajánlotta senki, ezek alapján utólagos szépítésnek tűnik.

¹⁰ <https://artortenet.hu/magyar-penzertekindex-arak-es-devizak-alapjan-1754-tol/> A letöltés ideje: 2023. 04. 28.

¹¹ *Marinczer*: A vármegye, i.m. 16.

¹² Politikusi életútjáról lásd: *Tóth Imre*: A „politikai narkózis” rabságában. Östör József közéleti pályája. Két háború közötti kor- és jellemrajz egy politikai emlékirat tükrében. In: Östör József: *Közpályám*. (Politikusi életút a két háború korából.) Szerk. Tóth Imre. Győr–Sopron, 2010. 13–21.

gráfiai fogalmak (itt: a szellemtörténet) felemlegetése miként vált diszkurzív stratégiává akár egy költségvetési jellegű, politikai háttértől sem mentes vitában is. Östör azzal érvelt, hogy ellentmondana a „rövidebb történetírói stílus” alapelvének, ha egy ilyen terjedelmes munkát támogatna, ezért rövidebbre kell fogni a vármegyétörténetet, öt kötet helyett csupán négyet kellene megjelentetni.¹³ Östör kifejezése, a „rövidebb történetírói stílus” azonban „szellemtörténeté” vált a Sümeghy által írt beadványban, aminek komoly jelentősége volt. De lássuk a fellebbezés kísérőszövegének egyes részleteit.

„Nagyméltóságos m. kir. Belügyminiszter Úr!¹⁴

[...] A fellebbezésekben foglaltakra vonatkozólag szükségesnek tartom az alábbiakat előadni. [...] Dr Östör József bizottsági tag, aki a szóban lévő ügy tárgyalása során felszólalásában maga is úgy nyilatkozott, hogy *évtizedek óta most első ízben került igazán helyes útra a megyétörténet ügye*, fellebbezésében látszólag a szellemtörténeti irány védelmében, valójában pedig csupán anyagi szempontból kívánja a határozat megváltoztatását, illetve a tervezett mű terjedelmének csökkentését és pedig nem nagyon szerencsés meghatározással: öt kötet helyett négy kötetre.

Ami a szellemtörténeti irány – avagy a fellebező szavai szerint a „rövidebb történetírói stílus” – érvényesülését illeti, e tekintetben a fellebbező tulajdonképpen nyitott ajtót döngtet, mert ez a jogos érv a történetírás mai tudományos követelményeinek is megfelelő kívánság már teljesült is azzal, hogy a mű adatgyűjtésének és megírásának ellenőrző irányítását kérésemre dr Szekfű Gyula egyet. ny. r. tanár – *a szellemtörténeti irány egyik legkiválóbb képviselője* – [utólagos betoldás a szövegben – T. L. D.] volt szíves elvállalni. Ez az új történetírói irányzat azonban – s ezt a fellebbező is bizonyára igen jól tudja – a történelmi műveknél nem a terjedelmet, hanem az azokban tárhelyalt adatok *feldolgozása* értékelése tekintetében s azok feldolgozásának módját illetőleg jelent az eddigi módszerektől lényegesen eltérő változást. Különben is azt, hogy a tervezett mű valójában hány ívre fog terjedni, ennek az új iránynak a követése mellett is nem utolsósorban a felkutatott és feldolgozásra kerülő érdekes adatok mennyisége és fontossága dönti el. [...]

Éppen ezért a törvényhatóság a mű [...] terjedelmét – ezt már 1886-ban 160 ívben szabta meg a közgyűlés – ezúttal a szellemtörténeti irány ellenére sem csökkentette és pedig azért sem, mert a most megírásra kerülő mű, az újabb kutatások eredményeihez képest, nemcsak az őstörténeti résszel bővül, hanem további 50 évet felölelő korszakkal és ebben a világháború éveinek megírásával most már 1918. évig terjed, ezenfelül magában foglalja majd a vármegyében élt nemesi családok történetét és olyan gazdaságtörténeti adatok feldolgozását is, melyek az eddigi munkatervekben nem szerepeltek. [...]

¹³ Östör más alkalommal is a „kevesebb több” elvének lelkes híveként mutatkozott. A *Magyar Szemlében* 1930-ban a törvénykezés szövegéről cikkezett: írásában a törvények szövegének megrostálásáért, az „idegen” eredetű szavak kigyomlálásáért szállt sikra. Östör József: A törvényszerkesztés művészete. *Magyar Szemle* 9. (1930) 5–8. sz. 127–133.

¹⁴ Keresztes-Fischer Ferencről volt szó.

Ebben a tekintetben igen megnyugtató az a szerződésileg kikötött jog is, melyel a törvényhatóság a kéziratot kinyomtatás előtt felülbíráhatja s ennek eredményéhez képest a kinyomtatásra kerülő szöveget tartalom és terjedelem tekintetében is módosíthatja, illetve korlátozhatja.”¹⁵

Östör eredeti kifejezése („rövidebb történetírói stílus”) Sümeghy jóvoltából tehát átalakult „szellemtörténeté”, s Szekfű neve mellé utólag külön odabiggyesztette, hogy a Belitzkyt pártoló történész is ezt az irányzatot képviseli. A vármegyei főlevéltáros arra törekedett, hogy az egész vitát a szellemtörténet diskurzusán belülre helyezze át és ott is tartsa. A szellemtörténet hangoztatásának rendkívül fontos tudománypolitikai szerepe lehetett, amivel Sümeghy a döntéshozatalra szeretett volna nyomást gyakorolni. A két világháború közötti magyar tudományos életben virágkorát élő szellemtörténeti irányzat bevett eljárása volt, hogy a történeti adatokat valamilyen szellemi alapú szintézisbe foglalta, amivel az egyszerű tényközlés és rekonstrukció helyett bizonyos terjedelmi és tematikai keretek között tartotta a történeti elbeszélés menetét – a soproni főlevéltáros a szellemtörténet ezen jelentésére játszott rá. Persze attól, hogy Sümeghy hozta szóba a szellemtörténetet a beadványban, még elképzelhető, hogy Östör is emlegette az irányzatot a megyetörténetről szóló vitákban. Az a tény viszont, hogy Sümeghy fontosnak tartotta kijavítani, illetve megmagyarázni Östör általánosabb jelentésű kifejezését („rövidebb történetírói stílus”), mutatja a tudatos törekvését, hogy a „szellemtörténet” fogalma kerüljön előtérbe. Arra számított, hogy a szó széles körű ismertsége és a szellemtörténetesnek tartott Szekfű tekintélye folytán egyszerűbb lesz meggyőznie a döntéshozókat arról, hogy a megyetörténetre szánt összeg nem fog kárba veszni. Továbbá, Östör kifogását semlegesíteni lehetett ezáltal, mondván, hogy amit ő hiányol, az valójában az egész magyar történetírásnak (a szellemtörténeti iskolának köszönhetően) egy fontos alapelve, de meg fog valósulni a tervezett megyetörténetben is, hiszen az irányzat egyik képviselője lesz Belitzky mentora.

Östör tehát hiába követel „rövidebb történetírói stílust” (Sümeghy fordításában: szellemtörténetet) éppen egy szellemtörténeti vállalkozástól, aggodalma alaptalan. A beadványban persze Sümeghy a levéltárosi praxis tekintélyét, azaz saját szerepét is kiemeli, amikor az „adatok” fontosságára utal. Érdemes felfigyelni még a vármegyei vezetés domináns hatalmi szerepére a szerződő felek (Belitzky és a vármegye) viszonyában: a soproni törvényhatóság lényegében szabadon cenzúrázhatta Belitzky elkészült művének tartalmát. Ezzel együtt a beadvány megfogalmazója biztosra akart menni. Sümeghy Dezső a beadvány írásával párhuzamosan arra kérte meg Szekfű Gyulát (akit még a székesfehérvári gimnáziumi éveiből ismert), hogy befolyását vesse latba Hóman Bálintnál annak érdekében, hogy az ügy gyorsan el legyen simítva és ne sokáig foglalkozzanak Östör

¹⁵ Sopron vármegye beadványa a Belügyminisztérium számára. [a szöveget Sümeghy Dezső írta]. Magyar Nemzeti Levéltár Győr-Moson-Sopron Megye Soproni Levéltára. Sümeghy Dezső vármegyei főlevéltáros iratai [A továbbiakban: Sümeghy Dezső vármegyei főlevéltáros iratai]. 3. doboz. „Megye történet (Belitzky János)” című mappa. Áthúzások, aláhúzások és kiemelések az eredetiben.

fellebbezésével. 1934. március 4-én „Bizalmas!” felirattal ellátott leveléből az alábbiakban részleteket közlök.

„Édes Barátom!

Belitzkytól, úgy hiszem, már értesültél, hogy a febr. hó 3-án tartott közgyűlés a megyetörténet megírására vonatkozólag vele kötött szerződést elfogadta. E szerződés szerint a mű terjedelmét 150-200 ívben szabtuk meg és a költségekre – 9 évre elosztva – 40 000 P-t irányoztunk elő (Részben részkiadás, részben tartalékolás).

Mielőtt a határozat meghirdetésére megszabott határidő (III/6) lejárt volna, dr Östör József orsz. gy. képviselő, that. biz. tag a határozat ellen fellebbezést adott be. Az ügyre vonatkozó iratokat most küldjük fel a belügybe a mellékelt felterjesztés kíséretében.

Jóllehet a kérdéses határozat mindenképpen bm. jóváhagyást igényel, most mégis ez a fellebbezés megzavarta az ügy sima elintézését és attól tartok, hogy megint olyan huza-vona kezdődik, mely hosszú időre elpdázza ennek az ötvenéves becsületbeli adósságnak a törlesztését.

Dr Östör, akit joggal neveznek „reklám ember”-nek, furcsa lény: ordít a kultúráért, de sajnál rá pénzt is adni.

[...] Hogy – a búza és csizma árától kezdve a szellemtörténeti irányi védelméig – mi mindent hoz fel fellebbezésében, nem fontos; a lényeg az, – amint ezt a felterjesztés szövegéből láthatod –, hogy ő a rövidebb történetírói stílus híve lévén a mű terjedelmét korlátozni akarja a belügyminiszter által, és pedig öt kötet helyett háromra, illetve utóbb mégis megengedhetőnek tart egy negyedik kötetet is. (Olyanféle ez az okoskodás, mint a Tolnai Világlapja c. szakácsnő-újság hirdetése: aki egész évre előfizet, ingyen kap öt kiló regényt!)

Ha itt csak arról lenne szó, elegendő-e 150 nyomtatott ív a megyetörténet megírására, habozás nélkül belemennék annak kikötésébe, hogy a kézirat ne legyen 150 nyomtatott ívnél nagyobb terjedelmű. Ám én úgy hallottam, hogy Östör mielőtt a fellebbezését beadta – így dicsekedett kárörvendő lélekkel a főispán előtt – több szakértővel tárgyalt (köztük Domanovszkyval is!!!), s ezek egyértelműleg a mű terjedelmének alapos csökkentését ajánlották. (Így volt-e s hogy miképp informálta Östör ezeket a szakértőket, nem tudom.)

[...] arra gondoltam, nem lehetne-e ezt az ügyet a Hóman figyelmes gondjaiba ajánlani s esetleg felkérni arra, hogy a határozatot még egy egységes párti képviselő kedvéért se hagyja felforgatni, s ezzel a törvényhatóság ma még meglévő jószándékait elgáncsolni? [...] A Te bekapcsolódásod is olyan nagy érték számunkra, hogy ennek elvesztését, ha felborul a tervünk, sohasem lehetne pótolni.

Édes jó barátom, gondolkozz az elmondottakon, s ha lehet, ha van rá módod, vedd pártfogásodba ügyünket.”¹⁶

¹⁶ Sümeghy Dezső levele Szekfű Gyulának 1934. március 4-én. ELTE Egyetemi Könyvtár Kézirattára, Szekfű Gyula hagyatéka. G628. Kiemelések az eredetiben.

A levél remek példája a tudománypolitikai lobbizásnak, ahol a legkülönbözőbb stratégiák keveredhettek egymással. Sümeghy Szekfűt számos felkiáltójellel riasztotta Domanovszky kapcsán, amivel a fenyegetés komolyságát akarta hangsúlyozni és azt, hogy Östör kezdeményezése idővel túlléphet a csupán korlátozott erejű magánakció keretein, minél előbb fel kell tehát vele szemben lépni. E fellépés sürgetésénél Sümeghynek magától értetődőnek tűnt, hogy Szekfűnek van hatalma egy ilyen tudománypolitikai kérdés kimenetelének befolyásolására. Figyelemreméltó még, ahogyan a levéltáros történész nemi alapú jelentést ad egyes, tudománnyal kapcsolatos fogalmaknak: a felületesnek tartott újságot „szakácsnő-lapnak” nevezte, amivel a nőiséget a felületességgel kapcsolta össze.¹⁷ Szekfű választát nem találtam meg Sümeghy Dezső levéltáros hagyatékában, az akciót viszont valószínűleg siker koronázta, mert meglehetősen hamar, már március 20-án hálálkodó levél született.

„Nagyon hálásan köszönöm értesítéseted és jóságodat, hogy szíves voltál ügyünkre felhívni az illetékesek figyelmét. Szeretném hinni, hogy a kért intervenció meg fog történni, s ebben a hitben nyugodtabban várom a döntést.

E hó elején Belitzky már referált levélben az eddigi munkálkodásáról és abban jelezte, hogy a hó végén küldi negyedévi beszámolót is a Te láttamozásoddal hitelesítve. Ez mindenképp jó lesz, mert így bámiikor érdeklődik majd valaki a munka haladása iránt, az alispán pontos felvilágosítást fog tudni adni. Ezenfelül ez is serkentőleg hat majd B.-re, hogy annál jobban megfogja a dolog végét! [...]”¹⁸

Ezt a levelet 28-án egy újabb követte, amely a tudománypolitika fogaskerekeinek mozgásba lendüléséről tudósított.

„Megyetörténetünk ügye, úgy látszik, jó mederben halad, hála a Te önzetlen fáradozásodnak. Ma beszélt az alispán telefonon Tomcsányi [Kálmán] belügyi min. tanácsossal, aki közölte velünk, hogy Hóman kegyelmes eljárt a BM-nél a kérdéses határozat jóváhagyása ügyében. A helyzet ez idő szerint az, hogy mivel H[óman]. igen nyomatékosan kérte az ügy kedvező elintézését, az iratok meleg pártolással ma vagy holnap mennek át a pénzügymin.-be, ahol az anyagiak tekintetében a végső döntés is megtörténik. Mivel pedig H[óman]. azt is kilátásba helyezte, hogy személyesen beszél Imrédy [Béla] pénzügyminiszterrel, most már reméljük, hogy a fellebbezésnek nem lesz más eredménye, mint az, hogy a határozatunkat jóváhagyják, csupán azt kötik meg, hogy a megye miként fondorkodják a költségek fedezetéről. [...]”

Most már csak az a fő, hogy H[óman]. kegyelmes a pénzügyben is nyomja meg a gombot!”¹⁹

¹⁷ A professzionális történetírással együtt járó férfiasságeszményt bemutató historiográfia klasszikusa: *Bonnie G. Smith: The Gender of History. Men, Women and the Historical Practice.* Cambridge, 1998.

¹⁸ Sümeghy Dezső levele Szekfű Gyulának 1934. március 20-án. ELTE EKK, G628.

¹⁹ Sümeghy Dezső levele Szekfű Gyulának 1934. március 28-án. ELTE EKK, G628.

Östör beadványa nem jelenthetett ezek után komoly problémát (Hóman tehát „megnyomta a gombot”), mert a későbbiekben már nem foglalkoztak vele, a kötet előmunkálatai zavartalanul folytak tovább. Szekfű és Östör szembenállására viszont később is akadt bőven példa, hiszen a magyar történész aktívan akadályozta, hogy a Széchenyi-rajongó politikustól történelmi témájú cikket közöljenek a Magyar Szemlében.²⁰ A következőkben kitérek arra, hogy Belitzky munkája milyen publikációkat eredményezett, milyen szakmai ellentétei voltak és hogy a vármegyei levéltár megyetörténettel kapcsolatos elképzelései milyen kontextust adtak a mű keletkezéséhez.

Sopron vármegye történetének előmunkálatai

Akár 1934-ben kezdett el először foglalkozni Belitzky a soproni, illetve nyugat-magyarországi témákkal (ez látszik valószínűnek), akár jóval korábról ered érdeklődése (például Domanovszky iránymutatásának köszönhetően²¹), a történész a megbízás évében már egy részletes tanulmányt közölt, amelyben a nyugat-magyarországi középkori határvidék népességét elemezte. Írásában arra a következtetésre jutott, hogy a határvédelem közös célja formálta egységgé a térség különböző etnikumú népeit: „[...] Sopron vármegye területe a kettős határvédelmi vonal tartozékaiból alakult ki. Az eredetileg különböző népű, kiváltságú területeket a közös cél, az ország területének védelme kapcsolta össze.”²² A tanulmánynak egyébként egyértelmű polemikus célzata volt az osztrák történetírással szemben, a szerző ugyanis egy lábjegyzetben utalt az „osztrák tudósok gárdájára”, amely épp Burgenlanddal foglalkozik.²³ A konkrét történelmi problémákról szóló tanulmányokon kívül Belitzky a megyetörténetírás módszeréről is értekezett: 1935-ben *A magyar helytörténetírás problémái* címmel publikált a katolikus *Vigilia* folyóirat hasábjain. Már a felvezető sorok elárulják, hogy Belitzky nagy szerepet szánt az országos politikai eseményeknek a helytörténetben: „A magyar megyék, városok, falvak élete a magyarság tulajdonképpen élete, amelynek markáns vonásokkal megrajzolt képe a nagypolitika eseményeinek színdús hátteréül szolgál. Az élet történelmi produktuma nem más, mint az összetevődő erők vetülete.”²⁴ Belitzky nyíltan kritizálta Mályusz Elemért és az általa

²⁰ Ujváry Gábor: Egy politikusi életút a két világháború korából. Östör József önéletírása. *Magyar Szemle*, 20. (2011) 7–8. sz. 157–169. 168.

²¹ A nyugat-magyarországi térség kérdését történetpolitikai szempontból Domanovszky Sándor kiemelt kutatási témaként kezelte. *Erős Vilmos: A kereszténység védőbástyája és Westungarn*. Trianon Domanovszky Sándor történelmi és történetpolitikai gondolkodásában. In: Trianon után. Politikai gondolkodás és történetírás. Szerk. Nagy Ágoston – Hónich Henrik. Budapest, 2021. 81–121.

²² Belitzky János: Nyugatmagyarország védelmi rendszere és határörnépei a középkorban. In: A Gróf Klebelsberg Kuno Magyar Történetkutató Intézet Évkönyve 4. Szerk. Angyal Dávid. Budapest, 1934, 72–73. Belitzky tanulmányát a a bécsi Magyar Történetkutató Intézet Évkönyvében közzélték, amely általában a bécsi ösztöndíjasok munkáit publikálta. Belitzky az 1931/32-es évben volt bécsi ösztöndíjas ugyan, azonban akkor hivatalosan a gabonakivitel történetét, nem pedig a nyugat-magyarországi kérdést kutatta.

²³ Uo. 73. 54. jegyzet.

²⁴ Belitzky János: *A magyar helytörténetírás problémái*. *Vigilia* 1. (1935) 2. sz. 91–108. 91.



1. kép. Az Ajkay, Kisfaludy, Ostffy, Kanizsai és Viczay családok valamint az Osl nem címerei az egykori Sopron Vármegyei Levéltár (ma Magyar Nemzeti Levéltár Győr-Moson-Sopron Vármegye Soproni Levéltára) üvegablakán (Sopron, Fő tér 5.), 1920-as évek második fele (Fotó: Bolodár Zoltán)

művelt helytörténetet, mondván, Mályusz túlságosan németes orientációt követ, miközben nem kínál alkalmazható programot a megyetörténet megírásához.²⁵ Azt is Mályusz (illetve a megyetörténet korábbi művelői, például Tagányi Károly) szemére vetette, hogy nem szorgalmazza a megyék „szintetikus” látásmód (ez a szellemtörténet²⁶ kedvenc fogalma volt akkoriban) szerint való feldolgozásának szükségességét és csupán a

²⁵ Uo., 93.

²⁶ Belitzky a tanulmányában a szellemtörténet mellett érvelő Dékány Istvánra hivatkozott pozitív példaként, szemben a társadalom- és gazdaságtörténész Tagányi Károssal, vagy fő vitapartnerével, Mályusz Elemérrrel, akik negatív eseteikként szerepelnek nála.

„részlettanulmányokkal” foglalkozik. Belitzky bírálta a Magyar Történelmi Társulat folyóiratát, a *Századokat* is, amelyet 1931 és 1935 között Mályusz Elemér, egyébként pedig Domanovszky Sándor és Hajnal István szerkesztettek. Belitzky tehát egyre erőteljesebben került szembe a hazai történészek ún. *Századok*-körével. A szembenállásnak voltak vallási vonatkozásai is, a katolikus Belitzky ugyanis protestáns elfogultsággal vádolta Mályusz Elemért.²⁷ Belitzky, hasonlóan Szekfű Gyulához, a katolikus vallást és a barokk művészetet magyar történelmi szempontból pozitívan ítélte meg.

Belitzky a *Századok* körével szemben magáénak tudhatta Sopron vármegye, Hóman Bálint és Szekfű Gyula támogatását, legalábbis kezdetben. A vármegye anyagi támogatást és lobbierőt is jelentett. Belitzky 1937-ben *Történetírás* címmel folyóiratot hozott létre azzal a céllal, hogy a helytörténet és egy, a német völkcisch irányzattal szemben álló népiségtörténet katolikus szempontú feldolgozását támogassa. A folyóirat alapításához a vármegye egy nagyobb összeggel járult hozzá:

„A kisgyűlés méltányolva a helytörténeti tanulmányok közléséhez fűződő fontos tudományos célt és különösen arra való tekintettel, hogy a megindítandó folyóirat Sopron vármegye történetével, a sopronmegyei írók cikkeinek közlésével és a vármegyére vonatkozó tanulmányok közlésével is fog foglalkozni, a vármegyei monográfia megírásával megbízott dr. Belitzky János szerkesztésén megjelenő „Történetírás” című folyóirat támogatására a rendelkezési alap terhére a folyó évre 300 pengő támogatási szavaz meg azzal, hogy ezen összeg a jelen véghatározat jogerőre emelkedése után két félévi részletben lesz a vármegye alispánja által kiutalandó.”²⁸

A vármegye történetének megírásához szükség volt az Esterházyak levéltárához való hozzáféréshez is. Sopron vármegye alispánja megpróbálta Belitzky számára lehetővé tenni a kutatást, ezért írt a hercegnek Belitzky érdekében. Az alispán azzal próbálta győzködni a herceget, hogy publikálás előtt átnézheti és szükség szerint cenzúrázhatja Belitzky kéziratát.²⁹ A kérelem egyelőre nem járhatott sikerrel, mert a kutatási engedélyt majd csak jóval később, évek múlva kapta meg.

Visszatérve a *Történetírás* című folyóiraatra: Belitzky az első számhoz írt előszavában elsősorban azt hangsúlyozta, hogy a lap intézményektől független, továbbá, hogy a *Századok*hoz képest sokkal részletesebben és behatóbban fogja tárgyalni a hely- és népiségtörténet problémáit. A szerkesztő szerint a helytörténetet össze kell kapcsolni az országos fejlődéssel: „A helytörténetírás kétségtelenül az egészséges lokálpatriotizmus megnyilvánulása, de egyúttal kapocs is, amely egy-egy falut, várost vagy vidéket az országos fejlődés

²⁷ *Belitzky János*: Tudományos bírálat vagy felekezeti elfogultság? Mályusz Elemér kifogásai, amelyek nemcsak egy történeti monográfiának szólnak. *Katolikus Szemle* 51. (1937) 2. 109–110.

²⁸ A „Történetírás” című folyóirat támogatása. *Sopronvármegye Hivatalos Lapja*, 37. (1937) 6. febr. 25. 37–38.

²⁹ Sopron vármegye alispánjának levele Esterházy Pál hercegnek 1937. október 15-én. *Sümegegy Dezső vármegyei főlevéltáros iratai*. 3. doboz. „Megye történet (Belitzky János)” című mappa.

nagy egészébe illeszt. Mozaikszemekről van tehát szó, amelyek önmagukban is színesek, csillogók és amelyek nélkül egy nagy mester sem tud értelmes képet összerakni.” Hozzátette ehhez, hogy „az országos politikai alakulások csak mint többé-kevésbé megnyilvánuló külső hatások jöhetnek számításba.”³⁰ Amennyiben a folyóiratban közölt tanulmányokat szemügyre vesszük, kiderül belőlük, hogy a Mályusz-féle népiségtörténettel való szembenállásának történetpolitikai oka is volt. Belitzky igyekezett olyan írásokat közölni, amelyek a Mályusz által sokkal pozitívabban emlegetett német Volksgeschichte irányzatával vitakoztak.³¹ A *Történetírás* első számában jelent meg például a hazai németiség történelmével foglalkozó Kósa János cikke a német és osztrák völkisch történetírásról. Ebben Kósa a német völkisch történetírással vitázó Szekfű Gyulát emlegette pozitívan, a német Délkelet-Európa kutatás (Südostforschung) újabb publikációit pedig bírálóan részesítette. Az 1936-ban indult *Südostdeutsche Forschungen* című folyóirat³² első számát szemlélve, Kósa a Burgenlanddal³³ kapcsolatos tanulmányokat nem tartotta túlságosan nagyra. „A XX. századnak két hosszú tanulmányt szenteltek. Az egyikben Ernst Löger az elszakított Nyugatmagyarország iskolaügyét állította össze.³⁴ Cikke inkább alapossága, gazdag adatközlése, semmint mély szempontjai miatt válik ki.”³⁵ A korszakban bevett eljárás volt, hogy a részben nemzeti ellentétekből fakadó vitákat a történészek a professzionális történetírás módszerére hivatkozva folytatták le. Kósánál erre láthatunk példát: nem Ernst Löger cikkének német, illetve osztrák nacionalista jellegére mutatott rá, hanem a

³⁰ Belitzky János: A „Történetírás”. *Történetírás* 1. (1937) 1. sz. 1–2.

³¹ Mint az azonban Belitzkynek a *Vigiliában* megjelent tanulmányából kiderül, az ellentét alapja nem csupán az volt, hogy ki mennyire ítélte meg pozitívan a német helytörténeti és népiségtörténeti kutatásokat, hiszen Belitzky a Mályusz által nagyra tartott, 1924-ben elhunyt Tagányi Károly megyetörténetírását is kritizálta.

³² Az 1930-as években kibontakozó német *Südostforschung* (Délkelet-Európa kutatás) a Németország határain túli német közösségek kutatására koncentrált, Burgenlandra pedig egyenesen „hídfőként” tekintett a későbbi kulturális és politikai hódítások szempontjából. Az e kutatásokat összehangoló intézet (Südost Institut) 1930-ban alakult Münchenben, amely aztán 1936-tól folyóiratot (*Südostdeutsche Forschungen*, 1939-től *Südost-Forschungen*) adott ki a délkelet-európai térség történelmével kapcsolatban. A periodika kitűnő lehetőséget biztosított burgenlandi osztrák történészek számára, hogy nézeteiket egy tágabb német olvasóközönség előtt tálalhassák. Olyan helytörténészek írtak rendszeresen a folyóiratba, mint Heinrich Kunnert, Ernst Löger, vagy Bernhard Zimmermann. E szerzők számára a lap által propagált német völkisch történetfelfogás nem volt teljesen idegen, hiszen Burgenland történelme kapcsán számukra eleve az államhatárokat kevesebb figyelemben részesítő népi érvek voltak a hangsúlyosak. A *Südostdeutsche Forschungen* folyóiratról és a szerkesztő Fritz Valjavec magyarországi tudományos kapcsolatairól lásd: *Orosz László: Tudomány és politika. Fritz Valjavec (1909–1960) a két világháború közötti magyarnémet tudománypolitikai kapcsolatokban.* Budapest, 2014.

³³ A Burgenland történelméről és földrajzáról folytatott korabeli vitákhoz újabban lásd: *Jankó Ferenc: Burgenland földrajzi felfedezése. Tudomány, geopolitika és identitás a két világháború között.* Budapest, 2021.; *Murber Ibolya: Nyugat-Magyarországtól Burgenlandig, 1918–1924. Határtörténetek az első világháború után.* Budapest, 2021.

³⁴ A Kósa által említett tanulmány: *Ernst Löger: Zur Geschichte des burgenländischen Schulwesens.* *Südostdeutsche Forschungen* 1. (1936). 194–223.

³⁵ *Kósa János: Német népiség és magyar történet.* *Történetírás* 1. (1937) 1. sz. 97–100. 99.



2. kép. Az Osli nemzetiség címere az egykori Sopron Vármegyei Levéltár (ma Magyar Nemzeti Levéltár Győr-Moson-Sopron Vármegye Soproni Levéltára) üveglakláján (Sopron, Fő tér 5.), 1920-as évek második fele (Fotó: Bolodár Zoltán)

„mély szempontokat” hiányolta belőle, miközben egyfajta adathalász, antikvárius történelemnek könyvelte el, ami azt jelenti, hogy a pre-professzionális történetírás (amelyik még nem jutott túl az adatok közlésén, nem csoportosítja azokat termékeny módon) negatív címkéjével látta el osztrák vitapartnere fejtegetéseit.

A *Történetírás* katolikus, illetve a Mályusz-féle felfogással vitázó alapállását mutatja még Taba István tanulmánya a 17. század telepítési politikájáról. Mályusz Elemér és tanítványa, Kovács Márton a Habsburgokkal „szövetkező” magyar katolikus arisztokratákat (főleg a Batthyányiakat és az Esterházyakat) negatívan ábrázolták, mert szerintük azok nem foglalkoztak magyar népi szempontokkal és idegen eredetű jobbágyokat alkalmaztak birtokaikon.³⁶ Velük szemben Taba István a török háborúk utáni betelepítések kapcsán magyar nemzeti szempontból éppenhogy a megmentő szerepét szánta az Esterházyaknak.³⁷ Ezek után nem véletlen, hogy a Mályusz-féle népiségtörténethez közel álló szerzők (Mályuszon kívül különösen Szabó István) Belitzky folyóiratában ellenséget láttak.³⁸ Az 1930-as évek végén egyébként történészi levelezésekben az is téma volt, hogy

³⁶ *Törő László Dávid*: Történészek népi múltkonstrukciói az 1945 előtti Burgenland-vitákban. *Századok* 156. (2022) 1. sz. 195–208.

³⁷ *Taba István*: A XVII. század végének telepítéspolitikája. *Történetírás* 2. (1938) 2. 84–101. 101.

³⁸ Szabó Istvánnak a *Történetírás*sal folytatott vitájához (Belitzky folyóiratában negatív kritikát közölték Szabónak az Ugocsa megye történetéről szóló, 1937-es könyvéről) lásd: *Erős Vilmos*: *Populus, plebs, rusticus*. Szabó István „harmadik utas” társadalomtörténete. Budapest, 2022. 95–99.

Belitzky politikailag a nyilasok felé orientálódott.³⁹ Belitzky tehát igen sokféle orientációt egyesített történetfelfogásában: katolikus, Szekfű Gyula elveit követő történész, aki elítéli a népiségtörténet német/osztrák, továbbá a Mályusz által művelt változatát, ám közben egy sajátosan magyar népiségtörténetet igyekezett meghonosítani a *Történetírás* című folyóiraton keresztül.

Az eddigiekkel szemléltettem, hogy Belitzky igen fontos szerepet töltött be egy, a Mályusz-féle megye- és népiségtörténeti kutatások ellen fellépő, több intézményhez kötődő csoport szervezésében. Érdeemes azonban még egy szempontot bevonni a vizsgálatba, mégpedig Belitzkynek a soproni vármegyei levéltár vezetésével való viszonyát. Sümeghy Dezső főlevéltáros 1933-ban írt azokról az elvekről, amelyek szerint a vármegyei levéltárat újjá szeretné szervezni.⁴⁰ Ez a cikk azért is fontos, mert az újabb külföldi historiográfiai irodalom hangsúlyozza, hogy a levéltárak korántsem csupán a szakszerű történészi kutatáshoz szükséges, de egyébként semleges, kívülálló, legfeljebb a forrásbázist tároló és rendelkezésre bocsátó intézmények. A levéltáraknak – ezt az eddig leírtak is bőven érzékeltethették – megvolt a maguk intézményi politikája, amivel a történészi praxist befolyásolhatták.⁴¹ Milyen intézményes kontextusa volt tehát Belitzky Sopron vármegyére vonatkozó kutatásainak? Sümeghy érzékletes leírást adott arról, hogy a levéltári vezetés milyen perspektívából tekint a megye történetére:

„Mert mi is történt levéltárunkban az elmúlt 10 esztendő alatt? Ezzel az új típusú levéltárral sikerült az általános érdeklődést a sok helyen még napjainkban is igen mostohán kezelt levéltári kérdés iránt felkelteni, s ennek révén lényegesen megváltoztatni azt a köztudatban élő, meglehetősen ferde felfogást is, mely a levéltárakat az egymás mellé sorakozó szekrényekbe és állványokra zsúfolt, poros, régi írárok és könyvek haszontalan tömkelegének tekinti. Sikerült továbbá a nagyközönség szívébe a múlt emlékei iránt valószeretet és tisztelet nemes érzetét átültetni és ébrentartani s mindezzel a levéltár ügyét népszerűsíteni, vele a nagyközönség legszélesebb rétegeit nevelni s így közvetve a népművelés-nagy ügyét is szolgálni.

S minő eszközöket választottunk e feladat betöltéséhez? Tárlókat állítottunk fel a levéltár helyiségeiben s ezekben a különféle iratgyűjtemények egyes darabjait állandó kiállításban tárjuk a szemlélők elé; az iratszokrények tetején 56 darabból álló képgyűjteményt helyeztünk el, mely az ősi, integer Sopron megye területén levő várak, váromok, várkastélyok, nemesi udvarházak hosszú sorát vonultatja fel előttünk, s végül a levéltár ablakait a vármegyében élt és részben még ma is itt élő azoknak a családoknak színes üvegmozaik-címereivel ékesítettük fel, melyek vármegyénk történetében a középkortól kezdve szinte napjainkig szerephez jutottak. [ld. 1-3. kép - A Szerk.]

³⁹ Szabó István írt erről Mályusz Elemérnek. A levelét idézi *Erős Vilmos*, uo. 99.

⁴⁰ *Sümeghy Dezső*: Tíz év egy rombadőlt levéltár történetéből. Levéltári Közlemények 11. (1933) 1–2. sz. 141–150.

⁴¹ *Philipp Müller*: *Geschichte machen. Historisches Forschen und die Politik der Archive*. Göttingen, 2019.

Ezek az első pillanatra talán csak külső dísznek látszó tárlók, képek és címerek ilyképpen nem merő külsőségek, hanem a levéltár anyagával szoros vonatkozásban álló, a vármegye múltját élénk vetítő, némaságukban is igen beszédes illusztrációk. (kép) [...] A képgyűjtemény pedig és a levéltári ablakok címersorozatának minden egyes darabja kegyeletes visszaemlékezés és néma tisztelgés az ősök emléke előtt és egyben a vármegyei múlt egy-egy könnyes vagy derűs, de mindig tanulságos fejezetének mozaikszerű megelevenítése. Bennük és velük a rég letűnt századokból lép elénk az Oslu nemzetségbéli Kanizsaiak, Viczayak és Ostffyak, a Nagymartoniak, a Czirákyak, Nádasdyak, Esterházyak, Kisfaludyak, Niczkyek, Döryek, petőházi Zekék, felsőbüki Nagyok, Széchenyiek és a többi, vármegyénk közéletében kimagasló érdemes családok díszes, hosszú (bár nem teljes) névsora. És itt látjuk a közelmúlt fájó emlékeit is, hogy ne feledjük el Kismarton, Ruszt, Borsmonostor, Kabold, Szarvkő, Fraknó, Lánzsér elvesztését sem...⁴²

Sümeghy tehát a levéltár által tárolt forrásokat nem halott múltként értelmezte, hanem élő történelemként, e forrásokat a nemzeti érzés és művelődés ápolására tartotta felhasználhatónak. A levéltári képanyag pedig arról árulkodik, hogy a nemesi családok történetét kulcsfontosságúnak tartotta (és az ezzel a témával összefüggő levéltári források jelentőségét állította előtérbe), nem is beszélve az Ausztriához csatolt területek emlékének az életben tartásáról. Felhívnam még a figyelmet a „mozaik”-metafora előfordulására is, amelyet a megye történetével kapcsolatban Belitzky is emlegetett. Belitzky a kutatásai során szívélyes kapcsolatot ápolt Sümeghyvel, a neki címzett leveleket rendszerint „Kedves Dezső Bátyám!” megszólítással kezdte. Sümeghy a készülő kéziratot javaslatokkal látta el, s Belitzky igyekezett figyelembe venni a levéltáros kollégájának korrekcióit.⁴³ 1938. március 12-én már arról számolt be Sümeghynek, hogy a vármegyétörténet első kötete hamarosan elhagyhatja a nyomdát. „Ma az a helyzet, hogy a hónap végére az egész mű tördelése kész, úgyhogy a végleges nyomásnak semmi sem áll útjában. Az előszót lehet utólag is nyomni és az egésznek eléje fűzni.”⁴⁴ A térképeket a geográfus és levéltáros Glaser Lajos (Cholnoky Jenő és Teleki Pál tanítványa) készítette el a könyvhöz. Glaser januárban jelezte Sümeghynek, hogy eljutott hozzá Belitzky műve. „Tegnap kaptam meg Belitzky első kötetét. Hatalmas mű lett belőle. A térképeket is egész jól helyezte el a nyomda, csupán a két színes térkép (főleg a nemzetségek birtokaié) nyomása lehetne jobb. [...] Általában azonban minden szépen sikerült. Bár nem az én véleményem itt az irányadó, hanem, hogy mit szólnak hozzá a megyénél. – Ez érdekelné is.”⁴⁵ A könyv szövegének egy részét Hóman Bálintnak is elküldték, hogy megírja a műhöz az előszót (erre

⁴² Sümeghy, Tíz év, i.m. 146–148.

⁴³ Belitzky János levele Sümeghy Dezsőnek 1938. február 20-án. Sümeghy Dezső vármegyei főlevéltáros iratai. 3. doboz.

⁴⁴ Belitzky János levele Sümeghy Dezsőnek 1938. március 12-én. Sümeghy Dezső vármegyei főlevéltáros iratai. 3. doboz. Hóman az előszóval végül igen sokat késlekedett, szeptemberben írta meg.

⁴⁵ Glaser Lajos levele Sümeghy Dezsőnek 1938. január 14-én. Sümeghy Dezső vármegyei főlevéltáros iratai. 3. doboz.



3. kép. Az Asszonyfalvi Ostffy család címere az egykori Sopron Vármegyei Levéltár (ma Magyar Nemzeti Levéltár Győr-Moson-Sopron Vármegye Soproni Levéltára) üvegablakán (Sopron, Fő tér 5.), 1920-as évek második fele (Fotó: Bolodár Zoltán)

utalt Belitzky a március 12-én írt levelében).⁴⁶ Miért volt fontos tény, hogy a könyvhöz Hóman írta az előszót? Mint azt a megbízatás körüli vitákból láttuk, a vármegye történetének megírása intézményes és politikai vitát gerjesztett, amelyben Hóman mondta ki a végső szót, az ő támogatása tehát jelentős volt ahhoz, hogy zöld utat kapjon a megyetörténeti vállalkozás. Az előszó megírását lehet egyrészt úgy értelmezni, hogy Hóman ezzel a Belitzkyvel kapcsolatos szoros szakmai kapcsolatát akarta bizonyítani; de tekinthetünk úgy is az előszóra, hogy az inkább a megyetörténet ellenzőinek szólt, hiszen egy jelentős intézményes és politikai hatalommal rendelkező személy írta, egy vitatott tudománypolitikai és költségvetési döntés védelmében, annak utólagos indoklásaként. Hóman a szeptember 16-án megírt előszavában felidézte a megyetörténet előkészületeit és támogatásáról biztosította a vállalkozást: „A határozat alapján Gévy-Wolff Lajos alispán az 1934. év elején Szekfű Gyulával és velem folytatott beható tanácskozás után dr. Belitzky János okleveles középiskolai tanár, jelenleg Budapest székesfőváros segédlevéltárosa és Sopron vármegye tb. főlevéltárnokát bízta meg a nagy munka megírásával, annak elvi irányítására pedig Szekfű Gyulát kérte fel, aki ezt a feladatot a legnagyobb készséggel és önzetlenséggel vállalta.”⁴⁷ De mi a helyzet Szekfű támogatásával? Az eredeti tervek szerint ő írta volna

⁴⁶ Glaser Lajos levele Sümeghy Dezsőnek 1938. március 12-én. Sümeghy Dezső vármegyei főlevéltáros iratai. 3. doboz.

⁴⁷ Hóman Bálint: Előszó. In: *Belitzky: Sopron vármegye*, i.m. V–VI.

a Bevezetést a műhöz, ezt azonban a történész végül nem vállalta el. Sümeghy egy „Bizalmas” felirattal ellátott levélben kérlelte Szekfűt döntése megváltoztatására, mondván, Hóman örömmel vette, hogy ketten írnak majd Belitzky könyvébe. Sőt, Hóman az előszót éppen Szekfű Bevezetése alapján írta volna meg, abból informálódott volna a könyv értékéről, hiszen egyébként csak részleteket olvasott a mű kéziratából (ez utóbbi tény egyébként újabb bizonyítéka annak, hogy Hóman nem éppen a mű tartalmának hosszas elemzése után írt hozzá előszót).

Sümeghy leveléből nem derül ki, miért nem írta meg végül Szekfű a Bevezetést. Legfeljebb következtethetünk az alapján, hogy a soproni levéltáros mivel próbálta győzködni budapesti történész kollégáját. Sümeghy hosszasan ecsetelte Szekfűnek, hogy Hóman milyen nagy örömmel venné, ha Szekfűvel közösen vezetnék be a könyvet, „aggodalmai” tehát alaptalanok. Lehet, hogy ezek az aggodalmak egy Hómannal való közös szerepléssel voltak kapcsolatban. Más okok is szerepet játszhattak: A Szekfű-Hóman viszony problémái mellett lehetnek szakmai, politikai, intézményes okai is Szekfű kihátrálásának. Elképzelhető, hogy nem volt megelégedve Belitzky művével, esetleg a már taglalt politikai állásfoglalásával. Viszont az is lehetséges, hogy egyszerűen túlvállalta magát és erre már nem maradt ideje. Akárhogy is, csak spekulálni tudunk, mert Szekfű szemlátomást nem árulta el Sümeghynek döntése igazi okát.⁴⁸

A Sopron vármegye történetének értelmezése és a kritikus recepció

A vármegyetörténet első része 1938-ban megjelent, s további kötetek voltak tervben. Az első dolog, ami az 1938-as mű szerkezete és tartalma alapján feltűnő, hogy sokkal több benne a politikatörténeti vonatkozású rész ahhoz képest, mint amit Belitzky 1934-es munkatervében olvashatunk.⁴⁹ Az eredeti munkatervben az őstörténeti és ókori bevezetés után a főszerepet a megye népességének története, a megyei szervezet alakulása, a városok problémái, a gazdaság és társadalom kérdése, továbbá a megye „szellemi és technikai műveltsége” kapták volna. Politikatörténeti címszavakat nem sokat találunk a tervezetben. Ehhez képest a végül elkészült könyvben már a „A magyar nemzet kialakulása és a Dunántúl meghódítása” (és az ezzel kapcsolatos politikai, hadi események fásasztóan hosszas részletezése) is külön egységet képez, de az országos politikai csatározások egész sorának taglalását vetítik elő az egyes fejezetcímek alatt olvasható, rövid címszavakból álló tartalmi összefoglalások. Ennél is fontosabb, hogy a beígért népességtörténeti vonatkozások hiányoznak a műből, a vármegye „népesedéstörténetének”⁵⁰ feldolgozását

⁴⁸ Sümeghy Dezső levele Szekfű Gyulának 1937. október 28-án. ELTE EKK, G628.

⁴⁹ Belitzky munkatervét lásd: Belitzky János: Vázlat Sopron vm. történetének megírásához. 1934. január 17. Sümeghy Dezső vármegyei főlevéltáros iratai. 3. doboz. „Megye történet (Belitzky János)” című mappa.

⁵⁰ *Belitzky*: Sopron vármegye, i.m. 1015. A szerző itt nem Mályuszék kedvelt fogalmát, a „népiségtörténetet” használta (a munkatervében sem szerepel „népiségtörténet”), jóllehet Belitzkytól ez a kifejezés sem volt idegen. A *Történetírás* első számához írt, korábban már idézett bevezetőjében így fogalmazott arról, hogy milyen témákkal szeretne bővebben foglalkozni (a *Századok* szerinte beszűkült perspektívájával

ugyanis Belitzky – az eredeti szándékaival⁵¹ ellentétben – végül csak a második kötetben tervezte elvégezni.

Az országos nemzeti politikatörténet és a megyetörténet (a makro- és mikroszint) viszonyára többször visszatért könyvében. A 15. századra nézve írta: „Sopron vármegye XV. századi fejlődése az országos politika alakulásának következtében a nagypolitika változásainak volt alávetve.”⁵² A 14. századi pénzgazdálkodás megjelenése kapcsán viszont már a „mindennapi” történetek fontosságát hangsúlyozta és nem foglalt egyértelműen állást, hogy az országos vagy a helyi keret a jelentősebb. „Ezek a jelenségek [a pénzgazdálkodás megjelenési formái – T.L.D.] kétségtelenül az országos fejlődés helyi megnyilvánulásaiaként is felfoghatók. Helyesebb azonban az országos fejlődési momentumokat az egyes vidékek helyi szükségletei összetevőiként tekinteni és ezért a mindennapi élet számos apró-cseprő megnyilvánulásait is figyelembe kell venni.”⁵³ Megint máshol, a 14. századról írva az országos politikát nevezi meg „keretnek”: „Az a keret, amelyet a fegyverzajos országos politika szolgáltatott a sopronmegyei élet számára, nem gátolhatta meg a vármegye szervezetének erőteljes, belső kifejlődését.”⁵⁴ A helyi és országos kontextusok kapcsán tehát nem könnyű Belitzky művéből kiolvasni valamilyen következetes, átgondolt elvi állásfoglalást, jöllehet azt le lehet szögezni, hogy a legtöbbször az országos politikai események „keretét” nevezi meg döntő fontosságúnak. Pedig a szerző szemmel láthatóan emellett azzal is tisztában volt, hogy ha az országos politika korlátozza a megyei autonómiát (és ennek mintájára: ha a megyetörténeti feldolgozásban a nemzetállami keret felülkerekedik a helytörténeten), annak negatív következményei lehetnek a társadalom politizálási hajlandóságára nézve. Belitzky szerint Nagy Lajos abszolutisztikus törekvései okolhatók azért, hogy nem fejlődhetett ki önálló, a társadalom szélesebb rétegeit érintő megyei politizálás a középkorban. A királyi hatalom központosítása kedvezőtlenül hatott a köznemesség politizálási kedvére, hiszen innentől kezdve a csak a jogászkodásban élhették ki közéleti érdeklődésüket. Belitzky szerint Nagy Lajos a centralizáló intézkedéseivel „a megyefejlődést az országos politika jármába állította.”⁵⁵

szemben): „A Magyar Történelmi Társulat régi és kiváló folyóirata, a *Századok* pedig már célkitűzésénél fogva sem foglalkozhatik mindig részletesen és kielégítően a hely-, a népiség-, a gazdaság-, a technika-, a társadalom- és az erkölcstörténet problémáival.” Belitzky J.: A „Történetírás”, i.m. 1. Az idézett szövegrész azt mutatja, hogy Belitzky számára a népiségtörténet a szűkebb értelemben vett néptörténettel volt egyenlő. A korszakban a kifejezést egyébként több jelentéssel is használták. Értették egyrészt egy tágabb értelmű társadalomtörténeti megközelítésre (a „népiségtörténet” elvileg ettől lenne több, mint a „néptörténet”) és egy szűkebb, az etnikai viszonyok történetét ígérő történetírásra (ethnohistory). Német kontextusban lásd még a német *Volkstum* és a *Volk* különböző jelentéseit.

⁵¹ Az 1934-es munkaterv szerint már az első kötetben bőven esett volna szó a jobbságról, a falvak életéről, a megye népességének alakulásáról.

⁵² Belitzky: Sopron vármegye, i.m. 888.

⁵³ Uo., 612.

⁵⁴ Uo., 566. Lásd még: „1278 tájától 1342 tájáig Sopron vármegye nemesinek és egyéb lakosainak élete ismét csak az országos fejlődés kényszerű keretei között zajlott le.” Uo., 517.

⁵⁵ Uo., 516.

Kérdés ezek után, hogy Belitzky mennyire állította megyetörténeti elbeszélését az országos politikatörténet jármába? Azaz, a gyakorlati megvalósítás terén mi mondható el megközelítéséről? Sokatmondó a már említett szerkezeti megoldás, hogy Belitzky a honfoglalás részletes politikatörténeti bemutatásával⁵⁶ együtt tér ki a vármegye történetének kezdeteire, amivel jelzi, hogy a vármegyetörténet elsősorban a nemzeti politikatörténet tanulmányozásával együtt érthető meg. Gyakori elem a könyvben, hogy országos politikai és hadi események leírásánál a szerző azt mérlegeli, hogy azokban játszott-e szerepet sopron vármegyei személyiség. Nándorfehérvár felmentésében például szerinte a „sopronmegyeiek” (két főúr) alaposan kivették a részüket.⁵⁷ A morvamezei csatában a győzelemhez a „soproni harcosok” is hozzájárultak.⁵⁸ De azt is fontosnak tartotta kiemelni, ha valamilyen országos jelentőségű személyiség a megye területén haladt át. Belitzky megemlítette, hogy I. Béla talán éppen Sopron megye területén „lehelte ki nemes lelkét”, útban Moson felé.⁵⁹ IV. László „soproni látogatása megyénk történetének egyik legjelentősebb mozzanata.”⁶⁰ Fontos ehhez hozzátetni, hogy a nyugat-magyarországi terület történetének nem minden vonatkozását illesztette Belitzky a nemzetállami keretek közé. A területi önállóság kérdése kapcsán az egyik kedvenc példája Rábaköz jogi és etnikai különállása volt,⁶¹ s ezen a ponton érdemes bemutatni a szerzőnek az avarokról és besenyőkről alkotott elméletét.

Belitzkynél Sopron vármegye története nem csupán nemzetállami, hanem egy avar–magyar etnikai folytonosság része is volt. Szerinte az avar nép utolsó maradványai éppen a nyugat-magyarországi vármegyék területén maradtak fenn és olvadtak be a magyarságba, amit a két nép közötti rokonság is megkönnyített.⁶² „Az avarok tehát nemcsak a magyarságba való X. századi beolvadásuk révén, hanem már ősbibb népi kapcsolataik révén is rokonságban voltak tehát a magyarsággal.”⁶³ Ez az elmélet aztán különösen a nyugatról érkező hódítást feltartóztató avar–magyar határvidék folytonossága miatt kapott jelentőséget a könyvben. Belitzky szerint az avarok „első erődített vonala” az Enns folyó mentén terült el, és ez akadályozta meg Nagy Károly előrenyomulását – később a magyarság gyepürendszere is éppen ezen a vonalon terült el, azaz a „határőr” szerepe lényegében

⁵⁶ Ezt az elbeszélési módot hiába keressük a korszak modernnek számító megyetörténeti munkáiban, amelyek az országos politikai kontextus részletezésének minimális szerepet szántak. Lásd: *Mályusz Elemér*: Turóc megye kialakulása. Budapest, 1922.

⁵⁷ *Belitzky*: Sopron vármegye, i.m. 845.

⁵⁸ Uo., 360.

⁵⁹ Uo., 270.

⁶⁰ Uo., 360.

⁶¹ Belitzky szerint a határőrszerep megerősítette a besenyők különállását, akik körében a királyival szemben a nemzetségi törvénykezés hosszú évszázadokig életben maradt, így az általuk benépesített Rábaköz „kiesett” az országos fejlődésből. „A nemzetségi szervezetet, mint vérségi köteléket, a keresztény királyság államberendezkedése nem tudta szétörni.” Uo., 296.

⁶² A hun–magyar rokonság nem hangsúlyos a könyvben, ám utalás szintjén találni rá példát. „A honfoglaló magyarok típusai úgy a hún, mint az avar csontanyaggal antropológiai rokonságban állanak.” Uo., 108.

⁶³ Uo.

öröklődött.⁶⁴ Az avar–magyar folytonosság elmélete a német–osztrák szerzők elbeszéléseivel szemben is értelmet nyert Belitzky elbeszélésében. Osztrák és német történészek ugyanis gyakran érveltek a korszakban Kőszeg (Güns) német eredete mellett – a német eredettel szemben a magyar történész nem csupán a magyar, hanem az avar múlt emlékeit is csatasorba állította: „A város német neve, Güns, különben is a magyar Gyöngyös-patak nevéből vette eredetét. Itt jegyezzük meg, hogy Kőszeg környéke meglehetősen gazdag avarkori leletekben. Ezek főleg Nagyasszonyfalváról, valamint Tömörd és Borostyánkő vidékéről valók és jelenleg a szombathelyi múzeumban találhatóak.”⁶⁵ Belitzky az avarokon kívül a besenyő népesség jelentőségét is gyakran hangsúlyozta, a besenyőkben ugyanis olyan „tősgyökeres” nyugat-magyarországi népet látott, amely Sopron vármegyének sajátos karaktert adott a történelem során. Szemben Kring Miklós történész, Kniezsa István nyelvész és Moór Elemér germanista kutatási eredményeivel⁶⁶ (akik szerint a besenyő népelem fontosságát nem érdemes túlbecsülni a térségre nézve), Belitzky szerint már a középkorban nagy számú besenyő lakosság élt Nyugat-Magyarországon. A besenyő eredet pedig a vármegyében élő híres nemzetségek történetével fonódott össze, a besenyő származás ugyanis az adott nemzetség „tősgyökeres” voltát lett hivatott hangsúlyozni, ami közvetve a vármegye kortárs vezetőségének a dicsérete volt: „Nagy feladatok előtt áll tehát az ősi, ezeréves Osli-nemzetség utolsó élő férfitagja ostffyasszonyfai Ostffy Lajos dr. ny. főispán, főrendiházi tag által kezdeményezésünkre alapított Rábaközi Besenyő Kutató Intézet és Múzeum, az Osli-Szeminárium.”⁶⁷ A szerző besenyőkkel kapcsolatos elmélete odáig ment, hogy a nyugat-magyarországi helységnevek jelentős részét (Moson, Sopron, Pozsony, Gömör) „besenyő személynevekből” eredeztette, a soproni vármegye területén húzódó határvédelmi rendszerről pedig megjegyezte, hogy az főleg a besenyő népesség „erejére” támaszkodott.⁶⁸ Ilyen jellegű kitételeket egyébként a könyv számos pontján találhatunk: egy alkalommal Belitzky mellékesen megjegyezte, hogy Sopron megye „erősen besenyő népiségű” volt a középkorban.⁶⁹

A vármegye nemzetségeinek története jelentős szerepet kapott a könyvben, s korábban láthattuk: a vármegyei levéltár is alapvetőnek tartotta a megye híres nemzetségeinek múltját a megye történelmének szempontjából. Belitzky elbeszélésében a „tősgyökeres” családok állnak szemben az idegen, „áruló” nemzetségekkel. A megosztott lojalitású Kőszegiek gyakran megkapták az „áruló,” vagy „hazaáruló” minősítést Belitzkytól.⁷⁰ A Kőszegi nemzetség politikai szereplése azért is volt negatív, mert csak akkor védték

⁶⁴ Uo., 121.

⁶⁵ Uo., 126.

⁶⁶ *Kniezsa István*: A nyugatmagyarországi besenyők kérdéséhez. In: Emlékkönyv Domanovszky Sándor születése hatvanadik fordulójának ünnepére. Budapest, 1937. 323–337.

⁶⁷ *Belitzky*: Sopron vármegye, i.m. 175.

⁶⁸ Uo., 221–224.

⁶⁹ Uo., 350.

⁷⁰ Uo., 344.

a határt, „ha érdekeik úgy kívánták.”⁷¹ Mivel a határ osztrák és magyar oldalán is voltak birtokaik, és mivel azok egyesítésére törekedtek, „a határszéli megyék állandóan ki voltak téve annak a veszélynek, hogy területük jórésze egy szép napon a Kőszegiek átpartolása révén, osztrák fennhatóság alá fog kerülni.”⁷² A Kőszegiekkel szemben a Kanizsaiak és az Ostffyok látványosan jobb megítélésben tűnnek fel a könyv lapjain, az ő birtokpolitikájuk „alapos” és „körültekintő” volt.⁷³ Ugyanakkor Belitzky számára nem csupán az etnikailag „tősgyökeres” személyek lehettek a történet hősei. Mischullinger Vilmos soproni főispánról például azt írta, hogy „osztrák származása ellenére” is belátta „a magyar érdekek jogosságát”, és politikálásával nem kedvezett Ausztriának.⁷⁴

Korábbi írásaiban Belitzky többször reflektált a kortárs osztrák történetírás eredményeire és vitatta azokat. Mennyiben jelenik meg az osztrák és német történetírással való vita a könyvben, illetve milyen a vármegye német lakosságának ábrázolása? Az előbbi szempontból érdekes változást figyelhetünk meg: Belitzky került a nyílt vitát, könyvében nem hivatkozta sem a burgenlandi történészek, sem pedig az osztrák és német történetírás legújabb eredményeit, elsősorban 1918 előtti monográfiákat használt, néhány kivételtől (Konrad Schünemann) eltekintve. (Ezt a stratégiát egyébként a korszakban többen alkalmazták, például a soproni társadalom- és gazdaságtörténettel foglalkozó Thirring Gusztáv.)⁷⁵ Egy alkalommal Belitzky megjegyezte, hogy az első világháború utáni területi változások okozta politikai feszültség miatt az osztrák történetírás elvesztette addigi „tárgyilagos ítélőképességét.”⁷⁶ Ez az ítélet is lehet a magyarázata Belitzky hallgatásának, de az is valószínű lehet, hogy a kiélezett vitákat a vármegye vezetése nem támogatta. Ami a megye német lakosságának történetét illeti, Belitzky minden lényeges pontban az ellentétét hangsúlyozta annak, amit a témáról a kortárs német és osztrák történetírás írt. Nem értett egyet azzal, hogy a középkori magyarországi német városoknak a németek rakták le az alapjait, mert szerinte a „bolgárok” voltak az első polgári elem Magyarországon (Belitzky itt egy sajátos okfejtéssel a „polgár” kifejezést a „bolgár” szóra vezette vissza).⁷⁷ Különösen az egyháztörténeti részekben fedezhetjük fel a szerző érve-

⁷¹ Uo., 518.

⁷² Uo., 554. A Kőszegiek nemzeti szempontból történő negatív ábrázolására gyakran találunk példát a korszak magyar történetírásában, így ez nem Belitzky könyvének sajátossága. Deér József a magyar „közösségérzés és nemzettudat” középkori történetéről írt 1934-ben. Ő úgy gondolta, hogy magyar nemzeti tudatról csak a 13. századtól kezdve lehet beszélni, ennek az érzésnek a kialakulásában pedig döntő szerepet játszott az az élmény, hogy a nyugati határvidéket – a németes műveltségű Kőszegiek „árulásának” köszönhetően – meg kellett védeni az osztrákokkal és a csehekkel szemben. *Deér József: Közösségérzés és nemzettudat a XI–XIII. századi Magyarországon.* In: A Gróf Klebelsberg Kuno Magyar Történetkutató Intézet évkönyve 4. (1934.) 93–111.

⁷³ *Belitzky: Sopron vármegye, i.m., 652.*

⁷⁴ Uo., 870.

⁷⁵ *Thirring Gusztáv: Sopron városa a 18. században. Népesedés- és gazdaságtörténeti tanulmány. Sopron, 1939.*

⁷⁶ *Belitzky: Sopron vármegye, i.m., 181.*

⁷⁷ Uo., 234.

lését a megyei német és az „óslakos” népesség szembenállásáról. Amikor a németek által alapított borsmonostori ciszterci apátság történetét taglalta, külön részletezte, hogy az apátság elszigeteltségének etnikai okai voltak. A lakói idegen környezetben települtek ugyanis meg, hiszen a megye lakosságának többsége „magyar, besenyő és elmagyarosodott pannonszláv volt.”⁷⁸ Ez azzal a következménnyel járt, hogy kevesebb adományt kaptak a környező lakóktól, mivel „a borsmonostori ciszterciták, mint akik a heiligenkreutzi monostorból jöttek erre a vidékre, németek voltak és így idegen, nyelvileg, lelkileg meg nem értett testületet alkottak a megyei lakosság nagyrésznének a szemében.”⁷⁹ A borsmonostori apátsággal szemben Belitzky a csornai premontrei prépostságra hivatkozott, mint amely a megyében a legrégebbi, és leginkább „tősgyökeres” (besenyő) alapítású.⁸⁰ A német szerzetesség tájformáló tevékenységét oly módon relativizálta, hogy felhívta a figyelmet: a mocsaras területek lecsapolásához nem csak a német szerzetesek értettek, hanem „maguk a magyarok is már régtől fogva értettek a vizek szabályozásához.”⁸¹

A fentiekben Belitzky vármegyetörténetének leghangsúlyosabb elemeit igyekeztem rekonstruálni. A historiográfiai értékelés előtt kitérek még a könyv negatív fogadtatására. Az 1930-as évek második felében kiéleződött a vita azzal kapcsolatban, hogy Sopron helytörténelmét milyen szempontok szerint kellene megírni. A viták kezdeményezője helyi szinten egy ifjú tehetség, Mollay Károly volt. Célja elsősorban az volt, hogy Sopron megye és város történetét úgy írja meg, hogy az ne csupán függeléke legyen az általános nemzeti politikátörténetnek, azaz a helyi szintér ne csak visszatükrözze az országos szint történéseit, hanem a terület gazdasági, társadalmi és kulturális sajátosságai is megnyilvánuljanak a történeti feldolgozásban. Munkássága azért is érdekes, mert a Sopronnal foglalkozó magyar szerzők közül talán ő követte a legszorosabban a német *Volksgeschichte* jegyében született publikációkat, melyek módszertani alapvetéseit – szemben Belitzkyvel – igyekezett beépíteni történetírásába. A magyar történészek közül Tagányi Károly és a német *Volksgeschichte* iránt nyitottabb Mályusz Elemér voltak a követendő példaképei.⁸²

Mollay 1939-ben írt Belitzky könyvéről az akkor mindössze pár éves múltú *Soproni Szemle* hasábjain. Recenziójában azt kifogásolta, hogy Belitzky túl nagy teret szentel a nemzeti politikátörténet – Sopron vármegye története szempontjából kevésbé jelentős – eseményeinek, így ő is a régi helytörténet hibájába esik, tehát az országos történet függelékeként kezeli a megyetörténetet. Mollay Belitzkyvel szemben nem csak magyar, hanem a legújabb német tudományos törekvésekre is hivatkozott pozitív példaként.⁸³ Mollay szerint Belitzky könyvéből nagyon hiányzik valamilyen szintetizáló szempont,

⁷⁸ Uo., 443–444.

⁷⁹ Uo., 455. Kiemelés az eredetiben.

⁸⁰ Uo., 475.

⁸¹ Uo., 619.

⁸² Mollay helytörténetírásáról újabban: *Törő László Dávid*: Határváros egy vitatott hovatartozású térségben. Történeti viták Sopron múltjáról a két világháború között. Világtörténet, 12 (2022), 2. sz. 325–344.

⁸³ *Mollay Károly*: Sopron vármegye középkori történelmének nyelvészeti és történeti kérdései. Szeljegyzetek Belitzky János könyvéhez. Soproni Szemle, 3. (1939) 4. sz. 232–239.

s leírásaiban túl nagy teret szentelt a politikatörténetnek. „Az egészet azonban át meg átszövi a politikai eseménytörténet fárasztó elbeszélése, az országos politika szövevénye s alig-alig bontakozik ki a vármegye sajátos, egyéni képe. [...] Vajjon mennyiben tartozik Sopron vármegye történetéhez II. Konrád, III. Henrik német királyok és a magyar uralkodók harcának, Ján soproni ispán katonái 1065. évi nándorfehérvári szereplésének, Moson vára 1095. évi ostromának és II. Géza osztrák háborúinak Huber Alfonz, Pauler Gyula és Hóman Bálintalapján való részletes elmondása. Sopron megye történetében kell-e keresnünk IV. Béla, V. István és IV. László királyoknak II. Frigyes és II. Ottokár elleni harcainak 30 lapon át terjedő leírását s idevaló-e III. Endre trónrajutásának, a Kőszegiek és Kanizsaiak országos politikai szereplésének bő ismertetése stb.”⁸⁴ Belitzky sértődött hangnemű válaszában kiállt amellett, hogy a politikatörténet eseményeit nem lehet kihagyni egy helytörténeti munkából.⁸⁵ Mollay rövid viszontválaszában egyetértett Belitzky ezen állításával, ám hozzátette, hogy az országos politikatörténet eseményeit (például: honfoglalás, pozsonyi országgyűlések) csak akkora terjedelemben szabad boncolgatni, amilyen mértékben kapcsolódtak a megye történetéhez.⁸⁶ A recenzió egyébként nagy bátorságra vallott az akkor 25 éves Mollay részéről, negatív kritikája ugyanis nem maradt válaszcsepas nélkül. „A bíráló akkor vihart kavart, hogy a ’megsértődött vármegyei vezetés’ visszahívta tiltakozásaként Sümeghy Dezső megyei főlevéltárost a *Soproni Szemle* szerkesztőbizottságából.”⁸⁷

Nem volt kevésbé elutasító Mályusz Elemér fiatal tanítványa, Fügedi Erik sem a *Századok* lapjain publikált kritikájában. Mollayhoz hasonlóan ő is „fárasztó” olvasmányként jellemezte Belitzky művét. Ő is kifogásolta a politikatörténet túltengését. „A megyetörténet tárgyával nem is állnak szoros összefüggésben, mert, ha volt is hatásuk a megye életére –, akkor is elég lett volna belőlük egy-egy rövidke szemelvény. Az országos események hatását a megye életére B. ügyesen tudja kimutatni.”⁸⁸ Pozitívan értékelte Fügedi a könyv gazdaságtörténeti részeit, amelyek valóban „mélyre hatóak”. A bíráló végkicsengése azonban lesújtó volt: „Ez a háború utáni első teljességre törekvő megyei monográfia. Hibái két főforrásból származnak: az egyik, hogy nem tudott teljesen szakítani a háború előtti monografikus irodalommal és így egyes fogyatékoságait is átvette. A másik pedig az a helyzet, amit nálunk már régóta beláttak, de rajta sohasem változtattak: egyfelől lehetetlen az, hogy egy hozzá nem értő tényező pontos határidőre történeti feldolgozást rendeljen meg; másfelől lehetetlen (még egy ilyen kis megyére is áll ez!), hogy a hatalmas anyagból előmunkálatok nélkül egyetlen ember véges ereje szintetikus történetig feldolgozást adjon. Ezt a feladatot egy munkaközösségnek kell elvégeznie és aztán egy embernek szintézisbe fog-

⁸⁴ Uo., 235. Kiemelések az eredetiben.

⁸⁵ *Belitzky János*: Sopron vármegye középkori története bírálatához. *Soproni Szemle* 3. (1939) 5–6. sz. 354–358.

⁸⁶ *Mollay Károly*: Válasz Belitzky Jánosnak. *Soproni Szemle*, 3. (1939) 5–6. sz. 358

⁸⁷ *Kovács József László*: Mollay Károly, az ember és a tudós. *Soproni Szemle* 67. (2013) 4. sz. 364–372. 369.

⁸⁸ *Fügedi Erik*: Belitzky János: Sopron vármegye története. I. kötet. [Recenzió] *Századok* 73. (1939) 7–8. sz. 360–362. 362.

lania.”⁸⁹ Fügedi Erik recenziója a Belitzky által sokat bírált *Századok* és a Mályusz-féle népiségtörténet válaszcspapásaként is értelmezhető, hiszen Fügedi védelmébe vette azokat a szempontokat (például, hogy egy megyetörténet megírásához nem elegendő egy ember, hanem egy egész munkacsoport szükséges), amelyeket Mályusz is hangoztatott. A bírálat egyben csipős kritikája volt a politikai háttér meghatározó jellegének és a vármegyei szerepvállalásnak is.

A megyetörténet zátonyra futásának okai

A siker és a kudarc a hatalom fogalmai, megítélésük relatív és társadalmi konvenciók függvénye, tudjuk ezt már Jack London *Martin Eden* című regényéből is. Úgy gondolom, Belitzky vármegyetörténetét mégis elkönyvelhetjük sikertelen történeti vállalkozásnak, hiszen az első kötet után a munka abbamaradt, Belitzky maga sem látta folytathatónak, vagy legalábbis nem törekedett a további munkálatok elvégzésére.⁹⁰ A sikertelen könyvek legalább annyira érdekesek lehetnek, mint a sikeresek. Mik lehetnek tehát az elutasító kortárs kritika okai?

Amennyiben szigorúan csak a könyv szövegét vesszük alapul, feltűnő benne Belitzky polemikus stílusa, amellyel szinte minden kortársát kritikával illette. A könyv lábjegyzeteiben bőven találunk Hóman Bálint, Tagányi Károly, Németh Gyua, Házi Jenő, Kniezsa István, Kring Miklós, a kortárs osztrák történetírás egésze stb. irányában kifejtett bírálatokat. Ezek nem egyszer sértődött hangúak voltak: Belitzky például nyíltan fájalta, hogy nem hivatkozzák eleget írásait.⁹¹ A harcos retorika természetesen nem egyedülálló a korszakban, Belitzky helyzetén azonban nyilván nem javított. A retorikán kívül a tematikai felosztás és a koncepció is problémás volt. A politikatörténet tényleg túl nagy szerepet kapott Belitzky művében, jelen sorok szerzője pedig meg tudja erősíteni Mollay és Fügedi véleményét arról, hogy e részek olvasása kifejezetten „fárasztó”. Belitzky gyakran hosszú oldalakon keresztül írt politikai eseménytörténetről két-három történeti összefoglaló (Pauler Gyula, Hóman Bálint, Alfons Hubert) alapján. A beígért témák nagy része nem kapott szerepet a könyvben, a modern társadalomtörténeti szempontok (a jobbagyság és a falvak története, demográfiai kérdések) szinte teljesen kimaradtak a szerző elbeszéléséből, ellenben a vármegye legfőbb nemzetségeinek és vezetőinek dicsérete több fejezetnek is kulcstémája.

⁸⁹ Uo. 362. Kiemelések az eredetiben.

⁹⁰ Sümeghy Dezső hagyatékában megtalálható egy részletes összefoglalás a későbbi huzavonáról, Belitzky kifogásairól és végül az egész project leállításáról. A vármegye vezetése 1938 után beszűntette Belitzky javadalmazását, mert a történész a megengedettnél több honoráriumot vett fel. Belitzky a fizetség nélküli ellátása ellenére is vállalta a további munkát, tényleges munkát viszont már nem végzett. Először arra hivatkozott, hogy az Esterházyak levéltára nem áll nyitva előtte. A vármegyei vezetésnek az 1940-es évek elején sikerült kutatási engedélyt szereznie Belitzky számára, ez az akadály tehát elvileg elhárult a kutatások előtt. Végül Belitzky már nem is válaszolt a megye sürgető leveleire. Lásd a „Vm. monográfia-ügy” mappát itt: Sümeghy Dezső vármegyei főlevéltáros iratai. 3. doboz. „Megye történet (Belitzky János)” című mappa.

⁹¹ *Belitzky*: Sopron vármegye, i.m., 221. 1. jegyzet.

És hogyan kapcsolódik a könyv a szellemtörténethez, ha már Belitzky és Szekfű vonatkozásában annyi szó esett erről az irányzatról? Elmondható, hogy a vármegyetörténetnek semmi köze a *Geistesgeschichte* eljárásához, teljességgel hiányzik belőle ugyanis bármiféle szellemi szintézis, ezzel szemben gyakran az adatok egymásra pakolását, néhol egyenesen lexikális felsorolását kapjuk benne. A szellemtörténetről folytatott költségvetési és politikai vita historiográfiailag mégis rendkívül tanulságos: azt mutatja ugyanis, hogy a szellemtörténet fogalma a korszakban igen széles körben volt ismert, és a legkülönbözőbb stratégiák, diskurzusok, intézménypolitikai törekvések elfedésére is használhatták, még akkor is, ha a szellemtörténet címkének némely esetben semmi köze nem volt magához a történeti, történetfilozófiai irányzathoz. Ismerve egyébként Belitzky későbbi történészi pályájának sajátosságait (az *Erosz* c. szexuális tematikájú folyóirat alapításától a nógrádi megyetörténeten át a sumér-magyar rokonság vállalásáig a legkülönbözőbb irányokban kalandozott), úgy gondolom, hogy a történész tartósan egyébként sem tudott egy témára és egy történészi vállalkozásra koncentrálni. Komikus módon mutatja mindezt, hogy az általa szerkesztett *Történetírás* 1939-ben már fel is adta a „népiségtörténetet” mint fő profilt, és áttért például az egyetemes történelem és különösen az ókori kelet nagyobb arányú tárgyalására.⁹² Belitzky mindemellett éppen azokkal a történészekkel keveredett súlyos, személyi és szakmai jellegű konfliktusokba (például Mályusz Elemér, Szabó István, Domanovszky Sándor), akiktől korszerű megyetörténeti tudásra tehetett volna szert. Amennyiben a forrásadottság és forráskutatás kérdését állítjuk középpontba, arról pedig elmondható, hogy Belitzky és a vármegye jelentősen elmérték saját kapacitásukat. Ilyen részletesen, nagy terjedelemben és eredeti forráskutatásra alapozva valóban lehetetlen feladat volt egyetlen ember számára, hogy néhány év alatt, megrendelésre elkészítsen egy ezer évet felölelő megyetörténetet. Belitzky, Mollay és Fügedi vitája nem a nemzeti és az anacionális történelmi szemlélet összecsapása volt. Mollay és Fügedi is nemzetileg elkötelezett történetírást műveltek; ennek ellenére is minőségileg jobbnak tartom az ő megközelítésüket, mert a nemzeti perspektíva ellenére is nagyobb szerepet szántak a regionális, helytörténeti sajátosságok tárgyalásának.⁹³

⁹² Belitzky János: Új utakon. Történetírás 3. (1939) 1. sz. 1–3.

⁹³ Nemzetközi kontextusban a regionális és nemzeti történelem ellentmondásos viszonyához lásd: Diana Mishkova – Bo Stráth – Balázs Trencsényi: Regional History as a „Challenge” to National Frameworks of Historiography. The Case of Central, Southeast, and Northern Europe. In: Transnational Challenges to National History Writing. Eds. Matthias Middell – Lluís Roura. Basingstoke, 2013. 257–314.

Rövid historiográfiai áttekintés – Sopron vármegye

Tanulmányomban egy Sopron környéki település, Sopronkövesd történetének feltárásával összefüggésben a helytörténet kutatásának néhány aspektusára kívánom felhívni a helytörténet-településtörténet iránt érdeklődők figyelmét. Reményeim szerint, még az idén egy tudományos színvonalú, interdiszciplináris megközelítésű monográfia várható, amely más községek történetének feltárásához is példaként szolgálhat. A falutörténet-írás összetett feladat, hiszen a végeredménynek a történeti fejlődés teljességét kell tükröznie, amelyhez a település- és gazdaságföldrajz, a politika-, művelődés-, gazdaság- és társadalomtörténet, régészet, néprajz, nyelvészet területéről származó ismereteket szüszegyűjteni és rendszerezni.¹

A helytörténetírás és -kutatás irodalmáról részletesen nem szükséges írnom, az alábbiakban csak a főbb irányvonalak bemutatására szorítokozom, és a történeti Sopron vármegyei települések, elsősorban falvak történetének feldolgozásához szeretnék újabb szempontokat nyújtani. Akár egy konkrét településre, akár a vármegyére vonatkozóan keresünk adatokat, érdemes fellapozni Bél Mátyás, Vályi András, Fényes Elek országleírásait, és a középkori okleveles anyagot közzevevő kiadásokat.² Érdemes Házi Jenő: Sopron sz. kir. város története című monumentális oklevélgyűjteményének mutatóit is átnézni. Egy kevésbé ismert (az Arcanum Digitális Tudománytár internetes felületén is elérhető) leírás található Sopron vármegyéről a Tudományos Gyűjtemény 1833. évi I. kötetében.³ A *Soproni Szemle* hasábjain az 1930-as és '40-es években komoly diskurzus folyt

¹ *Turbuly Éva*: A falutörténet néhány feudális-kori összeírása a Soproni Levéltárban. *Soproni Szemle* 52. (1998) 3. szám. 246–253., 247.

² *Fejér György*: Codex Diplomaticus Hungariae, Hazai Okmánytár, Anjou-kori oklevéltár stb. mellett Sopron vármegyére vonatkozik: Sopron vármegye története. I–II. Szerk.: *Nagy Imre*. Sopron, 1889., 1891.; Név- és tárgymutató a Sopronvármegyei Oklevéltár I. és II. kötetéhez. Összeállította: Dr. *Házi Jenő*. Sopron, 1922.; Sopron Vármegye levéltárának oklevél-gyűjteménye. I. rész. Összeállította: *Sümeghy Dezső*. Sopron, 1928.; *Urkundenbuch des Burgenlandes und der angrenzenden Gebiete der Komitate Wieselburg, Ödenburg und Eisenburg*. *Urkundenbuch des Burgenlandes und der angrenzenden Gebiete der Komitate Wieselburg, Ödenburg und Eisenburg*. Vol. 1–5. Bearb.: *Wagner, Hans – Lindeck-Pozza, Irmtraut*, Graz, 1955–1999.

³ *Kiss József*: Sopron vármegye esmértetése. In: *Tudományos Gyűjtemény 1833. I. kötet*. 5–41.

a helytörténet-kutatás időszerűségéről, módszertanáról és megvalósításáról. Az akkor megfogalmazott megállapítások közül számos ma is aktuális.

A falukutató mozgalom összefogására az 1930-as évek elején megalakult a Magyar Társaság Falukutató Intézete, amely szoros kapcsolatban állt a Magyar Királyi Tudományegyetem Közgazdaságtudományi Karának Közigazgatási Intézetével. A Falukutató Intézet mellett az Országos Széchenyi Szövetség is erőteljesen szorgalmazta a falukutatást. A szövetség 1907-től küldte diákjait falusi gazdasági ismeretterjesztő munkára, és 1931-től szorgalmazta a falukutató munkát. „Ebben a légkörben bontakozott ki a Dr. Udvardi Lakos János által megindított Soproni Faluszeminárium, aminek azért volt nagy jelentősége, mert a valóságot feltáró, haladószellemű törekvéseket az egykori Sopron megyei falvakba is igyekezett átplántálni, megnyerve a népi mozgalomnak a vidéki intelligenciát, felkeltve az állhazafias frázisokkal szemben a szülőföld múltjának megismerésében gyökerező patriotizmust.”⁴ A faluszeminárium keretében célul tűzték ki több falu történetének megírását, nyomtatásban azonban csak kettő (Sarród és Sopronbánfalva) jelent meg.⁵ Zsira története kéziratban maradt, a Soproni Levéltár egy plébániatörténeti gyűjtést (egy füzetet és néhány cédulát) őriz ebből az időből.⁶ A helytörténeti kutatással is foglalkozó papok közül Eröss István Cirák,⁷ Mohl Adolf Lövő⁸, Nagy Gyula pedig Bányog, Rábaszovát és környéke történetével foglalkozott.⁹ A Csatkai Endre, később más szerzőtársak nevéhez fűződő kötetek ma is haszonnal forgathatók,¹⁰ szintúgy a Horváth László által szerkesztett, de a történeti feldolgozások szerzője, Soós Imre levéltárnok neve által közismert *Ősi sopronmegyei nemzetségek*.¹¹ Utóbbi ma már azért is számít alapvető irodalomnak, mert Soós még feldolgozhatta a II. világháború során megsemmisült úrbéri törvényszéki perek iratanyagát.

A *Soproni Szemle* 1955-ös újra alapításával a helytörténet-kutatás újraindítását, új alapokra fektetését is kívánatosnak tartották.¹² A kommunista-szocialista politikai berendezkedés évtizedeiben a helytörténet művelése is ideológiai szempontok szerint valósulhatott meg. Az 1960-as évektől a helytörténet reneszánszát élte: 1960-ban a Hazafias Népfront megalakította a Magyar Honismereti Szövetséget, amelynek 1970-ben már

⁴ MNL Győr-Moson-Sopron Vármegye Soproni Levéltára (A továbbiakban: GyMSV SL) XV. 46. Soproni Levéltárban elhelyezett kéziratok gyűjteménye. 156. sz. A soproni falukutató szeminárium története. 4., 6.

⁵ Élő Dezső: Sarród monográfiája. Budapest, 1937.; *Rozsondai Károly – Sümeghy József*: Sopronbánfalva. Sopron, 1937.

⁶ GyMSV SL XV.89. Kéziratok könyvek gyűjteménye. 76. sz. Feljegyzések Zsiráról, 1940-es évek.

⁷ *Eröss István*: A ciráki körjegyzőség és plébánia története. Győr, 1943.

⁸ *Mohl Adolf – Balics Lajos*: Lövő története. Győr, 1892.; *Mohl Adolf*: Lövő története. Győr, 1930. (Lövé Község Polgármesteri Hivatala 2008-ban hasonmás kiadást jelentetett meg.)

⁹ *Nagy Gyula*: Bányog, Rábaszovát és vidéke. I–II. Sopron, 1932.

¹⁰ *Csatkai Endre*: Sopron környékének műemlékei. Sopron, 1932; *Csatkai Endre*: Sopron vármegye műemlékei. II–III. Sopron, 1935., 1937.; *Csatkai Endre – Dercsényi Dezső – Entz Géza et al.*: Sopron és környéke műemlékei. Sopron, 1953. Bővített kiadás: Sopron, 1956.

¹¹ *Képek a sopronmegyei községek és családok történetéből*. Szerk.: *Horváth László*. Az I–III. részt írta: *Soós Imre*. Sopron, 1941.

¹² *Javaslatok a soproni helytörténeti kutatások megindítására*. Soproni Szemle 10. (1956) 1. sz. 64–66.

1400 tagszervezete volt. A párt már nem a közép- és kora újkori témák osztályharcos újrarendelésére helyezte a hangsúlyt (a régebbi korokat egyre inkább meghagyták a történelem szakma hivatásos művelőinek), és egyre inkább ösztönözték a közelmúlt forradalmi történeteinek újraírását, sőt, számos lokális történeti változatának megalkotását.¹³ A II. világháborút követő újra értelmezés jó példája a számos forrást publikáló, az élet újra indulását dokumentáló kötet.¹⁴ A honismereti mozgalom keretében a *Kisalföld Szerkesztősége* meghirdette a „Szülőföldünk, a Kisalföld” pályázatot, melynek felhívására 1967-ben 72, 1969-ben pedig 74 község és város nevezett. A beérkezett műveket a *Kisalföld* folyamatosan közzétette, és később (gyakran rövidítve és átdolgozva) gyűjteményes kötetben is kiadták.¹⁵ A rendszerváltás után ismét felmerült, van-e egyáltalán létjogosultsága a helytörténet művelésének.¹⁶ Az új lendületet kapott településtörténet-kutatás egyik kézzel fogható eredménye a Sarkady Sándor főszerkesztésében megjelent *Sopron és környéke 1922–1990* című kötet.¹⁷ A millennium évében, 2000-ben indult útjára a Száz Magyar Falu Könyvesháza Kht. által kiadott könyvsorozat, melyben néhány Sopron környéki település monográfiája is helyet kapott.¹⁸ A kutatás kezdeti szakaszában megkerülhetetlen, alapvető műveknek tekinthetők a megyére vonatkozó gyűjteményes kiadások: *Győr-Moson-Sopron megye települései*,¹⁹ *Győr-Moson-Sopron megye kézikönyve*,²⁰ a kastélyok és kúriák vonatkozásában pedig a *Kastélylexikon* vonatkozó kötete.²¹ Nem szándékom a szóba jöhető művek teljes számba vétele, ezeket a kutató egy alapos könyvtári tájékozódás során megtalálhatja. Ehhez nyújt segítséget Horváth József tanulmánya a megyében 1989 és 2002 között megjelent falutörténeti művekről,²² valamint a Széchenyi István Városi Könyvtár internetes oldalán a Helytörténet + menüpontban elérhető bibliográfiai ajánlás a járás városainak, falvainak kutatásához.²³

¹³ Horváth Sándor: A helytörténetírás mint „szürke zóna” és kulturális ellenállás a szocialista korszakban. In: Az ember helye – A hely embere. Emberközpontú történetírás – Helytörténeti kutatás. A helytörténetírás módszertani kérdései. Szerk.: Lengvári István – Pilkhoffer Mónika – Vonyó József. Budapest – Pécs, 2019. 88–99., 88–89.

¹⁴ Lengyel Alfréd – Sály István – Tirnitz József: Az élet megindulása a felszabadulás után Győr-Sopron megyében 1945. Győr, [1970.]

¹⁵ A Szülőföldünk, a Kisalföld pályázat 1967. és 1969. évi versenyére érkezett helytörténeti munkák átdolgozott, gyűjteményes kötete. Szerk.: Szabó Zsigmond. Kiadja a Győr-Sopron Megyei Tanács Végrehajtó Bizottsága. [Győr, 1972.]

¹⁶ Mollay Károly: Helytörténetírás: minek? kinek? Soproni Szemle 47. (1993) 2. sz. 135–140.

¹⁷ Sopron és környéke 1922–1990. Főszerk.: Sarkady Sándor. Budapest, 1992.

¹⁸ Briber József Sopronhorpács, Gyurác Ferenc Bük, Hárs József Fertőrákos, Kenessey Károly Nagycenk történetét dolgozta fel.

¹⁹ Győr-Moson-Sopron megye települései. Szerkesztő bizottság elnöke: Tuba László. Győr, 1994.

²⁰ Győr-Moson-Sopron megye kézikönyve. (Magyarország Megyei Kézikönyvei 7.) Győr, 1998.

²¹ Virág Zsolt: Magyar kastélylexikon. 9. Győr-Moson-Sopron megye kastélyai és kúriái. Budapest, 2007.

²² Horváth József: „Falumonográfiák” Győr-Moson-Sopron megyében 1989–2002. Acta Papensia 3. (2003) 1–2., 33–68.

²³ <https://www.szivk.hu/ajanlo-a-jaras-varosainak-falvainak-kutatasahoz/> (Hozzáférés: 2024. február 12.)

A *Soproni Szemlé*ben már néhány olyan cikk is megjelent, amely szerzője a Soproni Levéltár iratanyagának hasznosíthatóságára hívja fel a figyelmet. Turbuly Éva a falutörténet-írás néhány feudális kori forrását mutatta be (középkori oklevelek, közgyűlési jegyzőkönyvek és iratok, nemességi iratok, úrbéri iratok, népösszeírások, adóösszeírások, természeti károk és tűzvészek összeírása a megyei adószedői iratokban),²⁴ Csekő Ernő pedig az 1950-es évekbeli hangulat- és információs jelentésekre, valamint a roma holokauszt Sopron vármegyei vonatkozásainak forrásait.²⁵ A Közgyűteményi napok soproni konferenciájához kapcsolódva utóbbi szerző 2005-ben a dualizmus kori elit kutatásának forráslehetőségeit is számba vette.²⁶ A 17. század első felének levéltári forrásaiból adott közre egy gazdag válogatást Dominkovits Péter.²⁷ Szintén alapvető forráskiadásnak tekinthető a 17. századi vármegyei végrendeletek gyűjteménye.²⁸

A Soproni Levéltárban őrzött, településtörténet-kutatást segítő dokumentumok

Ha egy olyan település történetének feldolgozására vállalkozunk, amely a történeti Sopron vármegyéhez tartozott, a kutatás során nem lehet figyelmen kívül hagyni a Magyar Nemzeti Levéltár Győr-Moson-Sopron Vármegye Soproni Levéltárát. Természetesen az Országos Levéltárban őrzött urbáriumok és összeírások, a Nádasdy és a Széchenyi család iratanyaga, valamint a Győri Egyházmegyei Levéltár egyházlátogatási jegyzőkönyvei, plébániatörténeti vonatkozású iratai is alapvető forrásnak számítanak. A továbbiakban néhány olyan, a Soproni Levéltárban található irategyüttesre, forrásra szeretném felhívni a figyelmet, mely hasznos egy Sopron környéki település történetének feldolgozására vállalkozó kutató számára. Hogy a kutatást ösztönözzem, néhány példát is hozok az iratanyag gazdagságának hangsúlyozására. Mindezen források között számos olyan található, amely köztörténeti, egyház- és plébániatörténeti szempontból is kiválóan hasznosítható.

A település iratanyaga

A levéltári kutatás megkezdése előtt érdemes kutatási tervet készíteni, és tájékozódni a szóba jöhető források tekintetében. A levéltárakban őrzött iratanyagról az ún. fondjegyzékből kaphatunk képet, amely sorszám, elnevezés, évkör, terjedelem szerinti

²⁴ Turbuly Éva: A falutörténet néhány feudális-kori összeírása a Soproni Levéltárban. *Soproni Szemle* 52. (1998) 3. sz. 246–253.

²⁵ Csekő Ernő: Ötvenes évekbeli hangulat- és információs jelentések a Soproni Levéltárban. *Soproni Szemle* 62. (2008) 2. sz. 129–133.; Uő.: Levéltári adatok a roma holokauszt Sopron vármegyei vonatkozásához. *Soproni Szemle* 69. (2015) 3. sz. 272–284.

²⁶ Csekő Ernő: A dualizmus kori elit kutatásának forráslehetőségei a Soproni Levéltárban. In: Közgyűteményi tudományos napok I. Sopron. A 2003. október 16-i konferencia tanulmányai. Szerk.: Ekler Péter. Budapest, 2005. 92–111.

²⁷ Dominkovits Péter: „Egy nemzetek lévén...” A Nyugat-Dunántúl Bocskai István 1605. évi hadjárata idején. Budapest, 2006.

²⁸ Horváth József – Dominkovits Péter: 17. századi Sopron vármegyei végrendeletek. Sopron, 2001.

adatokat tartalmaz. A kutatáshoz elengedhetetlen a raktári jegyzék használata, amely az iratanyagban való eligazodást hivatott segíteni. Ebből tudjuk meg, mit tartalmaz az irategyüttes és az iratanyagot is ez alapján tudjuk kikérni. A fondfőcsoportok, a fondok, állagok és sorozatok, valamint a raktári jegyzékek is egyezményesen megállapított rendszer szerint kerültek kialakításra.²⁹ Az V. fondfőcsoportba sorolták a mezővárosok, a rendezett tanácsú városok és a községek 1950 előtti iratanyagát, a XXIII. fondfőcsoportba pedig a tanácsok, köztük a városi és községi tanácsok (1950–1990) iratait.

Ha településtörténeti kutatásba kezdünk, a szakirodalom áttekintését követően ezt a két iratanyagot érdemes először átnézni, mivel itt találhatóak a település történetére vonatkozó alapvető források: az igazgatással kapcsolatos jegyzőkönyvek és iratok, összeírások, leltárok, pénzügyi iratok stb. A kutatás végezhető egyenkénti átnézéssel és segédkönyvek (iktató- és mutatókönyvek) használatával. Az iktatókönyv tartalmazza az egyes ügyiratokra vonatkozó legfontosabb információt: az érkezés és a kiadás idejét, a küldő fél (hatóság, intézmény, magánszemély) nevét, az irat tárgyát, az elintézés módját, az esetleges csatolást vagy a selejtezés tényét. A mutatókönyv könnyen kereshető, többnyire alfabetikus név- és tárgyszerinti csoportosítás szerint mutatja meg a keresett ügyirat iktatószámát. Nagyobb hivatalok irattári sorkönyvet is használtak, melynek segítségével megállapítható az iratoknak adott gyűjtőszám, illetve tételszám. (A gyakran több éven keresztül csatolt ügyiratok kigyűjtését érdemes a levéltárosra bízni, aki az iratanyag előkészítését is végzi.) Ha dobozról dobozra haladva a szálankénti átnézést választjuk, csak azokat a dokumentumokat találhatjuk meg, amelyek a településről a levéltár őrizetébe kerültek. Éppen ezért hasznos a segédkönyvek egyidejű használata, mert a hiányzó ügyiratokat az esetleges tovább csatolások nyomon követésével a felsőbb szintű hatóságok iktatott irataiban még megtalálhatjuk. Előfordul, hogy a kutatás eredménytelen marad, ugyanis a tükröződő iratoknál sincs arra garancia, hogy a több példányban készült dokumentumokat nem selejtezték ki. Utóbbi esetben ma már csak az iktató- és mutatókönyvek szolgálnak némi adattal, a konkrét tartalmat megállapítani azonban már nem lehet. Szerencsés esetben (például egy tüzéset főszolgabírónak történt bejelentésénél az iratot nem őrizték meg, de az iktatókönyvből meg tudjuk állapítani a dátumot) esetleg a korabeli újságok tartalmazhatnak közelebbi információt.

Külön gyűjteményt képeznek a községi képviselőtestületi jegyzőkönyvek (V.62.) és a tanácsú és VB jegyzőkönyvek (XXIII.800.). A település életével kapcsolatban jól hasznosítható források. (Az 1960. augusztus 20-án megtartott ünnepélyes tanácsulések anyaga a helyi tanács tízéves fejlődésével kapcsolatban tartalmaz összefoglaló adatokat.) A település iratanyagához tartoznak a helyi termelősövetkezetek, építőipari szövetkezetek, hitelszövetkezetek stb. (a XXX. fondfőcsoportban), a begyűjtési hivatalok (XXIV.851–913.), az erdőbirtokossági és volt úrbéres csoportok (IX.581–679.) stb. iratanyaga, és ide sorolhatók a községi elemi iskola, az államosítás után az állami általános iskola doku-

²⁹ A fondjegyzék felépítésére, szerkesztési alapelveire lásd: A területi levéltárak fondjegyzékei. 1. rész. (A Magyar Állami Levéltára Fondjegyzéke III. kötet) Szerk.: *Wellman Imre* et al., Budapest, 1962. 1–42.

mentumai. Utóbbi kettő a VIII. fondőcsoportba került beosztásra. Az iskolai iratanyagban történő eligazodásban repertórium nyújt segítséget.³⁰ Külön említést érdemelnek az egykori jezsuita, később bencés gimnázium anyakönyvei és tanulói névsorai, amelyekből nemcsak a vármegyei tisztségviselők, hanem számos egyházi személy és iskolamester iskolázottságáról is értékes adatokat nyerhetünk.³¹

A XVII. fondőcsoportba sorolt nemzeti bizottságok iratanyaga a települések II. világháborút követő történetére nézve minősülnek megkerülhetetlen forráscsoportnak, de ide nyertek beosztást az igazoló bizottságok, a Sopron Megyei Földbirtokrendező Tanács, a Győr-Sopron Megyei Tanács Földbirtokrendezési Csoport, továbbá a földigénylő bizottságok iratai is. Szinte egyáltalán nem kutatott forráscsoportot képviselnek a népi ellenőrző bizottságok iratai (XVII.1201–1203.), melyek járasonként a termelészövetkezetek, gazdálkodó szervezetek, kereskedelmi és vendéglátó egységek, művelődési intézmények, továbbá a mezőgazdasági munkák elvégzésének, a lakosság kenyér, tej, hús, zöldség, gyümölcs ellátottság ellenőrzésének stb. dokumentációját is tartalmazzák.

A megyei és a járási szint közigazgatási iratai

A helytörténet szempontjából nem elég a konkrét település iratanyagát tanulmányozni, hiszen sok esetben hiánypótló adatokat tartalmaz a járási és a megyei szintű iratanyag, az egyes hivatalok, szakhatóságok, osztályok iratanyaga. A kezdő kutatót első látásra elriaszthatja a levéltári fondszerkezet által széttagolt közigazgatási iratanyag. Külön számot kapott Nemesi Közgyűlés 1579 és 1848 között fennmaradt iratanyaga, a közbeeső II. József-féle közigazgatás, az abszolutista kormányzat, a Schmerling-provizórium, a kiegyezést követő időszak iratanyaga, továbbá az 1919-es Tanácsköztársaság és az 1950 utáni tanácsrendszer közigazgatása. A megyei szinthez eljutott ügyiratokról a korabeli segédkönyvekből tájékozódhatunk, de ugyanez érvényes a szolgabíróságok 1850 utáni időszakának gyakran töredékes iratanyagára is.

A Sopron Vármegyei Nemesi Közgyűlés fennmaradt iratanyaga a helytörténeti kutatás egyik kevésbé ismert forrásbázisa. Itt található a vármegye közigazgatásával kapcsolatos jegyzőkönyvek (IV.1.a.), a hozzájuk tartozó iratok (IV.1.b.), és számos történeti értékű dokumentum, melyek a településtörténet szempontjából kiemelten hasznosak lehetnek.³²

A nemesi közgyűlés irataihoz hasonlóan gazdag iratanyag a Megyehatóság közigazgatási iratsorozata (IV.158.b.), melynek kihasználása a túlnyomórészt német gót kézírás-

³⁰ Németh Ildikó: Sopron város és vármegye tanintézeteinek iratai Győr-Moson-Sopron Megye Soproni Levéltárában 1707–1945 (1950). Repertórium, Sopron, 2007.

³¹ Dominkovits Péter: Sopron, a 18. század egyik regionális oktatási központja. In: A város térben és időben. Sopron kapcsolatrendszerének változásai. Konferencia Sopron szabad királyi város 725 évéről. Szerk.: Turbuly Éva. Sopron, 2002. 123–170.

³² A legrégebb, nehezen olvasható jegyzőkönyvekről regeszta-kiadás is rendelkezésre áll. Tóth Péter: Sopron vármegye közgyűlési jegyzőkönyveinek regesztái. I. 1579–1589. Sopron, 1994.; Turbuly Éva: Sopron vármegye közgyűlési jegyzőkönyveinek regesztái. II. 1595–1608. Sopron, 2002.

sos dokumentum miatt a kutató részéről nagyobb felkészültséget igényel. Ennek ellensúlyozásaként érdemes a járási biztosságok és a szolgabíróságok iratanyagát tanulmányozni, ahol az alsó szintről beérkező magyar nyelvű iratok nagyobb arányban találhatók meg. A dualizmus és a két világháború korszakát tekintve Sopron Vármegye Törvényhatósági Bizottságának – töredékesen fennmaradt – iratait érdemes figyelembe venni (IV.402.). A Közgyűlési jegyzőkönyvek 1872 és 1943 között csaknem hiánytalanul, a Közgyűlési iratok viszont csak 1872 és 1881 között maradtak meg. A megyei iratanyag részét képezi a főispáni és az alispáni iratanyag. Különösen az utóbbi gazdag tárháza a helytörténeti adatoknak. A közigazgatási rendszer változása miatt az 1861–1866. évi iratok a IV.258., az 1867–1871 közöttiek a IV.259., az 1872 és 1944 közötti időszak iratai pedig a IV.409. fondszámot viselik. Utóbbi iratoknál nehézséget okoz, hogy az 1950-es évek első felében számos történeti vonatkozású iratot kiselejteztek.

Településtörténeti szempontból mindenképp érdemes kutatást végezni a járási főszolgabíró iratanyagában, elsősorban a közigazgatási iratokban. A főszolgabíró egy város (azaz a járás székhelye) és a hozzá tartozó kisebb települések élén állt, és ezek közigazgatásával és igazságszolgáltatásával foglalkozott. Mint elsőfokú építési hatóság járt el, ezért az iratanyagban építkezések dokumentumai is megtalálhatók. Feladatai közé tartozott, hogy közölje a községekkel a Helytartótanács és a vármegye rendeleteit, illetve felügyelje a végrehajtást. A tisztség elnevezése a közigazgatás II. világháború utáni átszervezésekor járási főjegyzőre változott, a tanácsrendszer 1950-es bevezetésével pedig megszűnt. Külön fondszámot kaptak a császári és királyi Járási Biztosságok (IV.165–172.), 1854-től pedig a császári és királyi Vegyes Szolgabíróságok (IV.177–184.), valamint az 1861–1867 (IV.266–286.), az 1867–1871 (IV.287–301.), valamint az 1872–1945 közötti főszolgabíróságok, 1945 és 1950 között főjegyzőségek (IV.417., 419., 422., 423., 426., 427.).

Bár csak rövid időszakot érintett, a Tanácsköztársaság idején keletkezett dokumentumokat is célszerű bevonni a kutatásba. Településtörténeti szempontból Sopron Város és Vármegye Direktóriumának (Sopron Város és Vármegye Forradalmi Diktatúrájának) iratait (XVI.2.) és Sopron Város Papi Vagyon Politikai Biztosi Hivatalának iratait (XVI.55.) érdemes kiemelni. Az 1919. március 21-én hatalomra került tanácskormány alig több mint négyhónapos fennállása alatt nemcsak közigazgatási teendőkkel, hanem egyházpolitikai kérdésekkel is foglalkozott, köztük az egyházi, hitfelekezeti és az általuk kezelt alapítványi vagyonok leltározásával és köztulajdonba vételével. Utóbbi rendelet nem terjedt ki a templomok, nyilvános kápolnák és a rendszeres használatra szánt imaházak, kálváriák, szobrok, haranglábak, valamint ezeknek a vallási szertartásaihoz szükséges felszerelések államosítására.³³ Az 'A' leltárat a köztulajdonba vett egyházi, hitfelekezeti és alapítványi ingatlanokról és hozzátartozó felszerelésről, a 'B' leltárat pedig a köztulajdonba vett egyházi, hitfelekezeti és alapítványi pénz és értékekről kellett kitölteni. A levelezésben további olyan dokumentumok is lehetnek, amelyek az egyházközségek belső

³³ MNL Győr-Moson-Sopron Vármegye Soproni Levéltára (a továbbiakban: GyMSV SL) XVI.55. 1. d. 441/1919.

életéről (például az I. világháborúban rekvirált harangok pótlásáról, a hívek hozzáállításáról) is beszámolnak. A forráscsoport nem csupán a soproni járás, hanem a történeti Sopron vármegye hitfelekezetei, beleértve a trianoni döntés értelmében Ausztriához csatolt egyházközségek vagyoni helyzetéről is értékes kimutatást tartalmaz.³⁴ Sopron Város és Vármegye Népjóléti Biztosságának iratai is figyelmet érdemelnek (XVI.203.), mert a szegénygondozási, segélyezési ügyek mellett a város és a megye területén élő hadirokkantak, hadiözvegyek és -árvák nyilvántartását is vezette.

Itt célszerű említést tenni a megyei árvaszéki iratokról, elsősorban a következőkről: IV.264. Sopron Vármegye Központi Árvatörvényszékének iratai (1857–1871), IV.411. Sopron Vármegye Árvaszékének iratai (1872–1944, 1945–1950). Az árvaszék feladata a kiskorú árvák, valamint a gondnokság alatt állók érdekvédelme volt, a gyámügyi tennivalókat (örökbefogadások, hagyatéki ügyek stb.) mint elsőfokú hatóság intézte. Az 1848-at megelőző időszakban külön elbírálás alá esett a nemesi, a polgári és a jobbágysorú árva ellátásának kérdése. Egy átmeneti időszakot követően az 1868. évi 54. tc. a városi, illetve a vármegyei törvényhatóságok hatáskörébe utalta.³⁵ Az iratanyag a gazdaságtörténet, az életmódtörténet és a családtörténet egyik klasszikus forrása, hiszen nagy számban tartalmaz anyakönyvi kivonatokat, halottvizsgálati jegyzőkönyveket, esetenként végrendeleteket és hagyatéki leltárakat. Mivel az I. világháborút követő években a hadiárvák ügyeit is intézte, az I. világháborús hősi halottak kutatására is alkalmas. Emellett a bírói archontológia elkészítéséhez, kiegészítéséhez is kiválóan alkalmazható, hiszen szerencsés esetben egy-egy ügyet évtizedeken át vezettek, s a többi, a helyi bíró által aláírt dokumentumot is mellékeltek. A mutatókönyvek családnevek szerint kereshetők, ahol csak másodlagos a településnév feltüntetése. A helytörténet kutatójának ez nem okozhat különösebb gondot, amennyiben tisztában van a településen használt nevekkal. Az 1872 és 1931 közötti időszak kutatásához gépelt, darabszintű segédlet is rendelkezésre áll.

A járási és a megyei közigazgatási egységek szerint történő kutatás az 1950 utáni tanácsrendszer esetén is kívánatos volna, bár az 1960-as évek második felétől az iratanyag kutatási korlátozás alá esik. Az 1950-es egyesítést követő megyei szintű iratanyagot Győr-Moson-Sopron Vármegye Győri Levéltára őrzi. A Sopronban található csornai, kapuvári és soproni járási tanácsi iratok kutatása azonban számos értékes adattal gazdagíthatja a település múltjának megismerését. A járási tanácsok, a járási tanácsok végrehajtó bizottságának és titkárságának iratai és jegyzőkönyvei mellett érdemes kutatást végezni a szakigazgatási szervek, az igazgatási, építési, oktatási és művelődési, mezőgazdasági, pénzügyi, ipari, kereskedelmi stb. osztály iratanyagában, hogy csak a fontosabbakat említsem. A három járási tanács iratanyaga a XXIII.201–216.; 301–313., 401–417. fondszámok alá kapott besorolást.

³⁴ A leltárak megtalálhatók: GyMSV SL XVI.55. 4. és 5. d.

³⁵ *Csipes Antal*: Az árvaszék szervezete, működése és iratai Magyarországon a kapitalizmus korában. Levéltári Szemle 23. (1973) 2. sz. 176–188. (176–177.)

Helytörténeti adatokban kifejezetten gazdag az ún. Acta Iuridica. Az öt sorozatra (Tomus I–V.) bomló Acta Juridica Nobilium et Magnatum valójában a vármegye 16–18. századi, a peres személyek, települések, intézmények alfabetikus rendjébe rendezett, nagyon gazdag pertára. Az állag nem csak a perenkívüli, hanem a peres eljárások iratait is tartalmazza családok szerint csoportosítva egészen a 18. század végéig menően, ideértve az illető családok úriszékeinek büntetőpereit is. Kivételt képeznek az egyes nemes személyek ellen, valamint úriszéken kívül vitt büntetőperek és bűnügyi iratok, amelyek a Megyei Törvényszék Acta criminalia (IV.A.17.g.), és az urbarialis perek, amelyek a Nemesi Közgyűlés Urbarialia állagban (IV.A.1.k.) találhatóak. Az iratok a 18. század utolsó harmadában elkészített latin nyelvű mutatók, elenchusok segítségével kereshetők, kutathatók. A rendezés alapvetően családok és személyek szerint történt, de néhány település, egyházi szervezet, testület címszó alatt is érdemes keresni. Ha konkrét település, települések után érdeklődünk, érdemes több időt rászánni a kutatásra, és a szóba jöhető családokra, személyekre vonatkozó regeszták segítségével megkeresni az adott iratot. A nehézkes kutathatóság ellenére az iratanyag gazdag tárháza a helytörténet kutatóinak, különösen a számos 16. és 17. századi iratot tartalmazó I. Tomus. A gyűjteményben sok esetben található egyházi személyre való utalás, így az egyes plébániák történetének feldolgozásához, a lelkipásztorok archontológiájának elkészítéséhez is sikerrel felhasználható. A 17. század második feléből négy olyan személy neve is szerepel az iratokban, akik hosszabb-rövidebb ideig kövesdi plébánosok is voltak:³⁶ Kaleschiák Péter soproni káplán (1659), Kálmánchey Sámuel lózsi plébános (1652), Birhányi István kövesdi plébános (1653, 1659, 1673) és Komáromi János kövesdi plébános (1695).³⁷ Czokfalvy János (nagy)cenki plébános és Kiss Bertalan evangélikus püspök özvegyének, Klaszekovics Jusztina között felmerült peres ügy (1661–1662) azon túlmenően, hogy a plébános szolgálati idejének pontosításához hozzájárul, Nagycenk történetéhez is érdekes adaléku szolgál.³⁸ Az iratanyagban iskola-mesterek említése is előfordul, például Posgay Jakab³⁹ (nagy)lőzsi ludimagister (1703).⁴⁰

A megyei törvényszék anyaga szintén hasznos és értékes dokumentumokat őriz, akár Sopron Vármegye Törvényszékéről (Sedriájáról) van szó (IV.17.), akár a vármegye II. József-féle Törvényszékéről (IV.18.), illetve a Soproni cs. és kir. Megyei (1854. IV. 6-tól Országos) Törvényszékről (IV.159.), vagy a Soproni M. Kir. Törvényszék töredékesen fennmaradt iratairól (1862–1865, 1919–1947, VII.4.). Említést érdemel a vármegye tisz-

³⁶ Életútjuk legújabb feldolgozása: *Kelemen Dávid*: Sopronkövesd 17. századi plébánosainak életútja, korabeli források tükrében. Soproni Szemle 69. (2015) 1. sz. 57–71. (59–69.); Lásd még: *Bán János*: Kaleschiák Péter (1616–1696). Soproni Szemle 6. (1942) 1. sz. 86–89.

³⁷ GyMSV SL IV.1.p. Tom. I. 28.1298., 29.1380., 34.1552., 34.1585., 34.1587., 45.2046.

³⁸ GyMSV SL IV.1.p Tom. I. 37.1676.

³⁹ Életútjára: *Kelemen Dávid*: Iskola-mesterek és kántortanítók (Sopron)kövesden a 17. század első felétől a 20. század közepéig. In: Sopron vonzásában. Ünnepi tanulmányok Dominkovits Péter 60. születésnapjára. Szerk.: *Fiziker Róbert – Kelemen Dávid*. Sopron, 2022. 255–270. (258–259.)

⁴⁰ GyMSV SL IV.1.p. Tom. I. 65.2722.

ti ügyészenek működése során keletkezett iratok gyűjteménye (IV.19.; IV.260.). Az 1848 előtti korszak iratanyagában nagyon sok személyi és községi panasz maradt fenn, amelyek a Megyei Törvényszék, esetleg a közgyűlési iratok anyagával kiegészítve hasznos adalékul szolgálhatnak a település múltjáról.

Az egyéb szakigazgatási szervek iratanyaga

Az 1950-ben bevezetett tanácsrendszer szakigazgatási szerveiről (osztályairól) az előbbiekben már volt szó. Itt csak néhány olyan szervet, hivatalt említek meg, amelyek a településtörténet-kutatás szempontjából hasznosak lehetnek. A Sopron Megyei Tanfelügyelőség 1945–1951 között fennmaradt iratanyagában (VI.501.) nemcsak iktatott iratok és statisztikai kimutatók, hanem az úttörőcsapatok jelentései is megtalálhatók. Az 50–51. csomóban nyert elhelyezést az állami ingatlan vagyontárára, amelyben az államosított iskolaépületekre, szolgálati lakásokra vonatkozó leírások, kataszteri birtoklapok, térképek, alaprajzok, fényképek stb. találhatóak. A tanfelügyelőség iratanyagában őrzik a volt egyházi épületek 1950-es leltárait (37. cs.) és a soproni oktatási körzethez tartozó óvodák 1948-as kimutatóit, leltárait (38. cs.). A II. világháborút követő évek művelődésének megismeréséhez a szabadművelődési felügyelőségek iratanyaga (XXIV.721–724.) nyújt segítséget. A Sopron Megyei és Sopron Városi Szociális felügyelőség irataiban (XXIV.1001.) az iskolai és óvodai étkeztetéssel kapcsolatos iratok, továbbá hadifoglyokkal kapcsolatos kimutatók is vannak, köztük a hazatért és fogságban maradt hadifoglyok névsora. Előbbiek a 22. dobozban, utóbbiak a 24. dobozban találhatóak.

A Soproni M. Kir. Járásbíróság töredékes iratanyagában a telekkönyvi ügyek is hiányosan maradtak fenn (1933–1940). A Soproni Járásbíróság, mint telekkönyvi hatóság (1945–1971), valamint a Soproni Földhivatal iratanyagát (1972–1991). A fondszámok: XXV.2. és XXIV.218. Utóbbi kutatási korlátozás alá esik. Részben évek és települések, részben a települések szerint csoportosított anyag. A két hatóság feladata az ingatlanokkal kapcsolatos változások dokumentálása volt. Külön állagot képez a termelőszövetkezetekre vonatkozó földhivatali iratsorozat (XXIV.218.g.). Ebben az 1961. évi VII. törvény alapján rendezésre kerülő ingatlanokról, a termelőszövetkezetek tulajdonában és használatában lévő földekről készült kimutatók, vázrajzok találhatóak. Amennyiben a termelőszövetkezetek irataiban is fennmaradt egy-egy példány, a földhivatali különgyűjtemény nem feltétlenül tartalmaz új információt. A XXX. fondcsoportban a szövetkezetek (fogyasztási szövetkezetek, építőipari szövetkezetek, termelőszövetkezetek) iratanyaga található, melyekből a kutató képet alkothat a szövetkezetek szervezéséről és felszámolásáról, továbbá belső életéről és gazdálkodási hatékonyságáról.

Összeírások

A településtörténet-kutatás fontos forrásbázisát képezik az összeírások, az ún. conscrip-tiók. A nemességi iratokból, nemességvizsgálati jegyzőkönyvekből kiderül, melyik család mikor, melyik uralkodótól kapott címeres levelet. Családtörténeti szempontból is jól

hasznosítható forrásegyüttes: a nemességvizsgálatoknál ugyanis a nemességszerzővel való egyenes ági leszármazást is igazolni kellett (IV.1.h).⁴¹ Az 1848 előtti korszakban kevésbé kutatott a Sopron Vármegye Adószedőjének iratanyaga (Perceptoralia, IV.14.), melyhez Horváth Zoltán máig alapvető munkája (A jobbágyvilág alkonya Sopron megyében) nagy segítséget nyújt. A kétrendbeli bevételek jegyzőkönyvei egy-egy település adózásának feldolgozásán kívül a bírói archontológia elkészítéséhez is hasznosítható, hiszen gyakran név szerint feljegyezték, mikor, ki fizette be a vármegyei házi- és hadiadót. Az adószedői iratokban található az országos összeírások (Conscriptiones Regnicolares), az adóösszeírások (Conscriptiones Dicales), a falvakra és mezővárosokra kivetett adó nagyságán kívül mezőgazdasági összeírások (termésátlagok), kárösszeírások (jégeső, tűzvész, dögvész stb.), a francia megszállás során kivetett szolgáltatások és elszenvedett károk. A dokumentumokból pontos, illetve megközelítően pontos adatokat tudhatunk meg az egyes falvak népességi és vagyoni viszonyairól, az ott történt káresetekről.⁴² A birtokokra és gazdálkodásra vonatkozóan elengedhetetlen az úrbérrendezéssel kapcsolatos iratok tanulmányozása (IV.1.k.). Itt található a Mária Terézia-kori úrbérrendezés során keletkezett urbáriumok, az úrbéri táblázatok, illetve a kilenc kérdőpontra adott válaszok.⁴³ Az 1848/49-es forradalom és szabadságharc szempontjából elengedhetetlen a nemzetőr-összeírások és a honvéd beavatási lajtsromok átnézése (IV.104.a-b.).

Az összeírásokhoz kapcsolódik az 1850-es népszámlálás. Utóbbinak csak az összesítő íve és a településenkénti személyi összesítők maradtak fenn, az állatösszeírás anyaga jelenleg lappang.⁴⁴ Az 1857. évi népszámlálás anyaga szintén töredékesen maradt meg a levéltárban.⁴⁵ A későbbi népszámlálások közül a levéltár őrzi az 1941-es népszámlálás Sopron városi felvételi íveit (XXXIII. 3), és több település anyagában fennmaradt az 1949-es népszámlálás felvételi íveinek egy része, többnyire az iktatott iratokban. Nem népösszeírások, de néhány Sopron környéki település szempontjából forrásértékkel bírnak a Storno-iratanyagban (XIII.43. 5. doboz) fennmaradt kéményösszeírások az 1860-as évek elejéről. Szintén jól használhatók a választói névjegyzékek (IV.404), valamint az egyes községeknél töredékesen fennmaradt adófőkönyvek.

⁴¹ A vármegyében kihirdetett és az el nem ismert nemes családokról átfogó tájékoztatást ad: Képek a sopronmegyei községek és családok történetéből. Szerk.: Horváth László. Az I–III. részt írta: Soós Imre. Sopron, 1941.

⁴² Részletesen: *Turbuly Éva*: A falutörténet néhány feudális-kori összeírása a Soproni Levéltárban. Soproni Szemle 52. (1998) 3. sz. 246–253., 249–253.

⁴³ A kérdőpontokra adott válaszok megjelentek: *Tóth Péter*: A Mária Terézia-kori úrbérrendezés kilenc kérdőpontos vizsgálata Sopron vármegyében. Eisenstadt–Sopron, 1999.

⁴⁴ GyMSV SL IV.158. Soproni cs. kir. Megyehatóság (k. k. Komitatsbehörde in Oedenburg) iratai. b. Közigazgatási iratok. 366/1851.

⁴⁵ GyMSV SL IV.158. Soproni cs. kir. Megyehatóság (k. k. Komitatsbehörde in Oedenburg) iratai. e. AZ 1857. évi népszámlálás iratai.

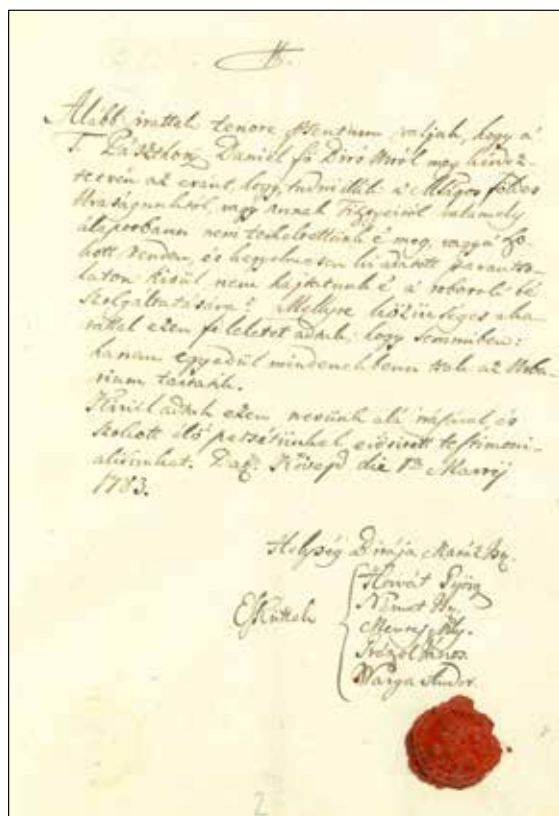

1. kép. Egy 1783-as kövesdi dokumentum a pecsétek és pecsétnyomók gyűjteményéből (MNL GyMSV SL V.78. 2. d. 108.)

Sopron város iratanyaga

Magam is meglepődtem, hogy Sopron szabad királyi város egykori levéltára milyen gazdag településtörténeti adatokban, különösen az eredetileg egy egységet alkotó, részben Sopron Város Tanácsának irataiba sorolt Oertel-féle rendezés. Korabeli, az 1780-as évek második felében elkészített, nagyrészt latin nyelvű segédlettel kutatható. A város egykori jobbágyfalvai esetén itt található az egyházlátogatási jegyzőkönyvek, összeírások, plébániák betöltésével és egyházi javadalmakkal kapcsolatos iratok (Lad. V. Fasc. I–III). Az iratanyag – különösen a levelezés – sok más település- és plébániatörténeti dokumentumot is magában foglal, elsősorban olyan ügyeket, amelyek Sopron város vezetésének, tisztviselői karának közreműködését is érintették. Csak néhány Sopronkövesd környéki példát említve: a peresztegi bíró és hites emberek levele 1563-ból, Gederes Imre és két nővére örökségi ügyében⁴⁶, a kövesdi bíró és hites emberek levele 1605-ből, melyben

⁴⁶ GyMSV SL IV.1003. c. Lad. VIII. et H. Fasc. V. Nr. 212.

Kesouith (Kefouith) Istvántól elvett lovak miatt emeltek panaszt,⁴⁷ végül a Kaleschiák Péter újkéri plébánosságára utaló 1663-os dokumentum.⁴⁸

Családok, személyek iratanyaga

Az egykor Sopron megyében birtokos családok közül (Sopronkövesd vonatkozásában) a Széchenyi család (XIII.17) és a petőházi Zeke család iratanyaga (XIII. 22.) érdemel említést.⁴⁹ A II. világháborút követően veszélybe került Széchenyiek nagycenki levéltárából megmentett dokumentumok jól kiegészítik az Országos Levéltárban őrzött családi iratokat. A Zeke család iratainak archontológiai szempontból való hasznosíthatóságára Szentmiklós és Szerdahely (a mai Fertőszentmiklós példáján) Horváth László már 2007-ben felhívta a figyelmet.⁵⁰ Az archívum kutatását egy 1805-ben készült elenchnus segíti. Csupán néhány példát említek, amely hozzájárulhat néhány Sopron környéki plébánia lelképásztori archontológiájának elkészítéséhez és pontosításához: Birhany István csepregi és kövesdi (1660, 1663, 1664, 1674, 1680),⁵¹ Gálos Gergely kapornaki apát, horpácsi és lövői plébános (1667, 1669, 1675).⁵²

Plébániatörténeti szempontból kiemelendő a pinnyei templom újjáépítésére vonatkozó iratköteg az 1700-as évek első feléből, amely az 1710-es évek lózsi plébánosaira is tartalmaz adatokat.⁵³ Ha a településünkön egykor birtokos család, családok iratanyaga a Soproni Levéltár őrzetében található, érdemes időt szakítani a kutatásra. Előfordulhat, hogy egy-egy épület építési dokumentációját megtaláljuk az azt készítő építész irataiban (például XIV.7. Füredi Oszkár; XIV.48. Winkler Oszkár). Ezért érdemes egy pillantást vetni az iratanyaghoz készült raktári jegyzékekre. Érdeklődésre tarthat számot a vitéz dr. Simon Elemér főispánná választásának 5. évfordulója alkalmából, 1927 októberében elkészített két fotóalbum a Simon család iratanyagában (XIII.14., 19. és 20. kötet): az egyik Sopron szabad királyi város tisztikarának fényképeit, a másik a vármegye tisztikaráról, köztük a községi körjegyzőkről, jegyzőkről, körorvosokról stb. tartalmaz fényképfelvételeket.

Gyűjteményes fondok, tematikus gyűjtések

Jól használhatók a községi egyesületi alapszabályok (IV.432), az anyakönyvi másodpéldányok (IV.435), valamint a községi pecsétek gyűjteménye (XV.78.). (Az anyakönyvek

⁴⁷ GyMSV SL IV.1003.c. Lad. VI. et F. Fasc. IV. Nr. 188. Közli: *Dominkovits Péter*: i. m. 2006. 19. sz. 124–125.

⁴⁸ GyMSV SL IV.1003.c. Lad. XLI. et QQ. Fasc. VIII. Nr. 268.

⁴⁹ A Széchenyi család nagycenki levéltárának irata 1678–1944. Sajtó alá rendezte: *Dominkovits Péter és Kelemen István*. Sopron, 2017.; A petőházi Zeke család levéltára 1283–1803. Sajtó alá rendezte: *Dominkovits Péter*. Sopron, 2017.

⁵⁰ *Horváth László*: Kísérlet egy kisebb település tisztségviselői archontológiájának összeállítására. *Arrabona* 45/2. (2007) 195–204.

⁵¹ GyMSV SL XIII.22. Fasc. 5. Nr. 95., 137., Fasc. 12. Nr. 10., 11.

⁵² GyMSV SL XIII.22. Fasc. 12. Nr. 12., 13., 15., 18.

⁵³ GyMSV SL XIII.22. Fasc. 9. Nr. 1. Acta reaedificationem Ecclesiae Pinnyeiensis tangencia.

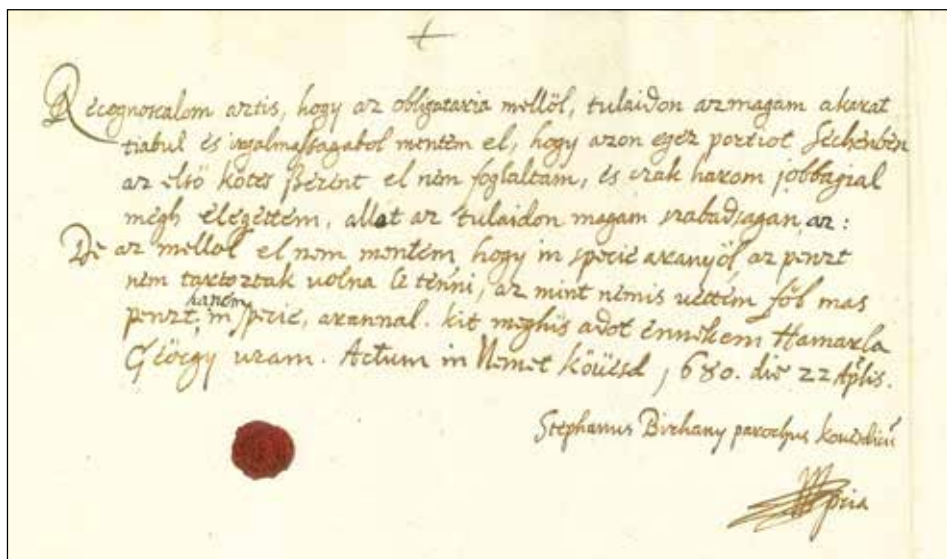

2. kép. Birhány István kövesdi plébános aláírása és pecsétje 1680-ból
(MNL GyMSV SL XII.22. Fasc. 5. Nr. 137.)

esetében ajánlható a www.familysearch.org oldal használata. Itt érdemel említést a gyászjelentés-gyűjtemény. Az internetes oldal használata más jellegű hivatkozást feltételez, melyhez az útmutatást a honlapon is közzétették. A Győri Egyházmegyei Levéltár internetes szolgáltatása, amely csatlakozott az E-Matrikula szolgáltatáshoz.)

A kutatás során több, első látásra érdektelennek tűnő irategyüttest is célszerű bevonni. A kataszteri gyűjtemény anyaga (térképek és a hozzájuk kapcsolódó összeírások) érdekes adalékkal szolgálhat a település történetének megismeréséhez (XV.1, XV.7.). A IV.29. számot kapott fondba sorolt települési és személyi beadványok vannak (egyéni sérelmeken túl a köztörténetet érintő kuruc-labanc károk, német katonák beszállásolása, adatok az 1710. évi pestisjárványról), de egyházi ügyek is előfordulnak. Mindezek nemcsak egy-egy konkrét eseményről tanúskodnak, hanem a települések archontológiájának elkészítéséhez is adatokkal szolgálnak. Kihívás elé állítja a helytörténet kutatóját a dátum és aláírás nélküli dokumentumok közelebbi beazonosítása.

A levéltár, valamint az egyes levéltárosok iratanyaga, például Dallos József levéltáros után maradt iratok (IV.A.27.), Mészáros János vármegyei főlevéltárnok (XIV.107.), Házi Jenő városi főlevéltáros (XIV.98.) és Sümeghy Dezső vármegyei főlevéltáros (XIV.44.) irathagyatéka több, történeti gyűjtést, feldolgozást is tartalmaz. Utóbbi a vármegyei levéltár régi jelzeteinek beazonosításában is segítséget nyújt, hiszen a községtörténetben máig alapműnek számító Ősi sopronmegyei nemzetségekben használt hivatkozási forma még a Sümeghy által megállapított levéltári struktúrára alapult.

Sopron vármegye történetére adatokat (gyűjtéseket, jegyzeteket, tanulmányokat) tartalmaz Balics Lajos irathagyatéka (XIV.106), akinek Belitzky János mellett szintén

közreműködésére számítottak a vármegyei monográfia elkészítésében. Alapvető forrás Drinóczy György kéziratos munkájának másolata (Böngészet Sopron megye ismeretéhez) a Kéziratos könyvek gyűjteményében (XV.89., 97. sz.), de érdemes a levéltárban elhelyezett kéziratok gyűjteményének jegyzékét is tanulmányozni (XV.46.). Településtörténeti szempontból hasznos lehet az újonnan lajstromozott iratok gyűjteménye (IV.1026), valamint a raktárrendezés során fellelt, nem beazonosítható provinciájú iratok gyűjteménye, az ún. Limbus (XV.96.) és a Gyászjelentés-gyűjtemény (XV.82.). Ha a kutatónak szerencséje van, a képeslapok és fotók között is talál használható darabot (XV.31. és XV.33.).

Közégtörténeti szempontból kiemelkednek a különböző tárgyú gyűjtések, amelyekre itt is szeretném felhívni a figyelmet. Az alispáni iratanyagban maradt fenn a Sopron–Kanizsa vasút építésével kapcsolatos kisajátítási dokumentáció.⁵⁴ A Soproni Járási Tanács VB. Oktatási és Népművelődési Osztálya 1955-ben az általános iskolák történetéről kért adatokat,⁵⁵ 1961-ben pedig a Soproni Járási Tanács Igazgatási Osztálya a tűzoltó egyesületekkel kapcsolatban kért történeti kutatást a járás községeitől.⁵⁶ A levéltár fotótárában megtalálható a soproni járás óvodáiról (1975) és általános iskoláiról (1958/59, 1975) készült album, amely nem csak fényképeket, hanem történeti adatokat, statisztikai kimutatásokat is tartalmaz.

Összegzés

Sopronkövesd történetének kutatása során nyilvánvalóvá vált, hogy – bár a teljességre nem törekedhetek –, a településre vonatkozó alapvető iratokon túlmenően számos más levéltári fondot is érdemes volt figyelembe vennem. Sőt, olyan helyekről is került elő hasznos információ, amelyekre a kutatás korábbi fázisában nem is gondoltam. Természetesen nem csupán a MNL Győr-Moson-Sopron Vármegye Soproni Levéltárában, hanem az MNL Országos Levéltárában, Győr-Moson-Sopron Vármegye Győri Levéltárában, Vas Vármegyei Levéltárában, a Győri Egyházmegyei Levéltárban és az Állambiztonsági Szolgálatok Történeti levéltárában (ÁBTL) sem volt felesleges kutatást végezni. Néhány kérdés tisztázásához – például a II. József-kori katonai felmérés térképszelvényei és a Kaleschiák Péter Bécsben történt pappá szentelésének dokumentációja kapcsán – külföldi levéltári segítségre is szükség volt (OeStA, Diözesenarchiv Wien). Nem egy esetben tapasztaltam, hogy a különböző levéltárakban fellelhető információk kiegészítik egymást, sőt, ugyanarra az ügyre több levéltárban is találtam adatot.

A levéltárakon kívül más intézmények gyűjteményét is érdemes feltérképezni, mint például a Soproni Múzeum, a Néprijzi Múzeum Etnográfiai Adattára, a Győri Egyház-

⁵⁴ GyMSV SL IV.409. 767. d. A Sopron–Kanizsa vasút kisajátítási iratai

⁵⁵ GyMSV SL XXIII/411. Soproni Járási Tanács VB. Oktatási és Népművelési Osztály iratai. 5. d. 852–11/1955.

⁵⁶ GyMSV SL XXIII.404. Soproni Járási Tanács VB. Igazgatási Osztály iratai. 6. d. 3170/1961.



3. kép. A Simon Elemér főispán tiszteletére készített album egyik oldala (MNL GyMSV SL XII.14. 20. k.)

megyei Gyűjteményi Központ anyagát. A kutatást nagyban megkönnyítették a különböző internetes adatbázisok, többek között az Arcanum (ADT Plus), a Hungaricana, a familysearch, a Macse (Magyar Családtörténet-kutató Egyesület), valamint a győri megyei könyvtár digitalizált folyóiratokat is közlétező internetes oldala. Köztük vannak előfizetéshez kötött adatbázisok (Arcanum, MACSE, matricula.hu), de a gazdag tartalom miatt megfontolandó a használata, hiszen lehetővé teszik a többek között digitalizált folyóiratokban, anyakönyvekben való online keresést és kutatást. Mindezek nagyban segítik, de nem helyettesítik az elsődleges forrásokat őrző levéltárakban történő kutatást. Tanulmányomban nem törekedhettem teljességre, de igyekeztem saját – kutatói és levéltárosi – tapasztalatomból kiindulva, a Soproni Levéltárban őrzött, elsősorban a helytörténet-kutatás során jól használható forrásokra felhívni a kutatók figyelmét.

Az osztrák–magyar kiegyezés idején, 1867-ben német/osztrák, morva és cseh tőkéskeletről álló csoportok Felsőbükön és Csepregen is cukorgyárat létesítettek. Az Ausztriával való szomszédság, a kiépülő vasútvonalak, a közeli Brennbergbányán és Lajtaújfaluban (ma Neufeld an der Leitha, Ausztria) működő szénbányák, a folyók és patakok által biztosított vízmennyiség, s a cukorrépa termesztéséhez kiváló adottságú termőföldek a 19. század második felében azt eredményezték, hogy hazánk cukoriparának élére került az egykori Sopron vármegye, melyet tréfásan répavármegyének is neveztek.¹ Vázlatosan tekintsük át az előzményeket, s helyezzük be térségünk jelentős üzemait a megyei képbe.

Előzmények

Évezredekig a mézet használták édesítőszernek. A cukornádból először Indiában készítették cukrot az ókor végén. A perzsák közvetítésével a nádcukorgyártás tovább terjedt, s az arabok és a keresztések, illetve Velence révén Európába is eljutott. Mivel a cukornád melegigényes növény, Európában csak délen, majd a gyarmatosítás óta Közép- és Dél-Amerikában, s a Távols-Keleten is termesztik. Európa más részén csak nádcukor-finomítók létesültek, s a 19. század elejétől elindult a répacukorgyártás.

Az 1776-tól a Magyar Szent Korona alá tartozó városban már üzemelő² finomító mellett hazánk második (nád)cukorfinomítója 1794-ben Sopronban kezdte meg működését. Nagy György líceumi tanár és társai – köztük Rupprecht Henrik – alapították. A gyár hamarosan csődbe ment. Rupprecht János bérelte ki, majd 1810-ben meg is vásárolta társaival, s működtették a gyarmati termékre alapozva. A virtsologi előnévvel nemességét szerző Rupprecht 1847-ben Sajtoskálón földbirtokot vásárolt, melyen hamarosan megkezdték a cukorrépa termesztését. Ennek feldolgozására cukorrépa-szárítót, majd 1852-ben fiókgyárat létesített a kis mezővárosban, mely az uradalom és a közeli települések répatermését dolgozta fel. A következő években Répceszemerén, Jánosfán, Csáfordon (az 1939. évi összevonás óta Csáfordjánosfa) és Gyalókán is vett a család földbirtokot. A Sajtoskálón előállított nyerscukor finomítását Sopronban végezték.³

¹ *Borbély Ákos – Monory Zénó – Tömördi Máté*: Volt egyszer egy cukoripar. A cukor szerepe a magyar gazdaság- és társadalomtörténetben. Budapest, 2013. 118.

² *Borbély – Monory – Tömördi* i. m. 41–43.

³ *Csatkai Endre*: Az első soproni (Rupprecht-féle) cukorgyár sorsa. Soproni Szemle 5. (1941) 3. sz. 244–245., *Borbély – Monory – Tömördi*: i. m. 52–53. és 102., valamint *Horváth Zoltán*: A dualizmus kori Sopron gazdasági élete a vagyonos polgárság családtörténetének tükrében (1858–1911). Budapest, 2018. 219–220.

A vármegyében létesült egy burgonyából krumplicukrot előállító üzem 1835-ben gróf Festetics Sándor egyedi birtokán, s állt fent rövid ideig.⁴ 1837–1848 között működött egy répacukor előállításra és finomításra is berendezett cukorfőző Eszterházán (ma Fertőd), a hercegi birtokon. Ezek az akkori magyar cukorgyárak zömével együtt manufakturális kisüzemek voltak.⁵

A szomszédos Moson vármegyében Lébény-Mosonszentmiklóson 1849–1866 között Sina János tulajdonában, a Habsburg-Tescheni Albert főhercegi birtokon: Magyaróváron 1855–1872 között működött cukorgyár. Ez utóbbit 1857-ben a bécsi Schoeller (Schöllerként is írják) és társai bérelték ki, és áttértek a sajtolásos cukorlé kinyeréses eljárásra, s finomítóval is bővítették az üzemet.⁶

Egy, Ausztriában már cukoripari tapasztalattal rendelkező, egymással rokoni kapcsolatban álló tőkés csoport, a Wiener-Neustadt-i (bécsújhelyi) cukorfinomítóból Magyarországra jövő Hartig Ignác, Rothermann Dániel és Patzenhofer Konrád 1850-ben Felsőzserfalván (ma Hirm, Ausztria), majd az utóbbi Bächle József gépgyárossal 1852-ben pár kilométerrel arrébb, Cinfalván (ma Siegendorf, Ausztria) alapított és működtetett cukorgyárat. Ezek az üzemek a közelükben levő, részben bérelt, Esterházy-birtokokon termelt répát dolgozták fel, de vásároltak is a környéken földterületeket, s egyre több birtokossal szerződve is természetettek cukorrépát. Később pedig az 1865-től működő Déli vasút (Bécsújhely–Szombathely–Nagykanizsa) mellett és közelében fekvő, egyes Vas vármegyei településeken is béreltek és vásároltak birtokokat. A gyáralapító nagy hármás a következő évtizedekben a monarchia területén több cukorgyár alapításában és igazgatósági tagként a működtetésében is részt vett. Ezek a gyárak a korábban működő manufakturális cukorgyártókkal összehasonlítva már a mai gyári értelemben vett cukortermelő közép- és nagyüzemek voltak.⁷

Egy másik, szintén rokoni csoport: Carstanjen Gusztáv, Offermann Theodor és a Schoeller-család néhány tagja, más társakkal szövetkezve 1854-ben Kőhídon (ma Sopronkőhida) létesített cukorgyárat.⁸ Ugyanebben az évben Luft Antal gépgyáros és Gonzalles Károly gépgyári mérnök – Patzenhofer Konrád, Rothermann Rudolf, Rupprecht János cukorgyárosok és Lenck Ferdinánd Sámuel soproni nagykereskedő csendestársakkal – Nagycenken hozott létre hasonló üzemet.⁹

1866-ban a nagycenki üzemet is tulajdonló „Luft Antal és tsai” cég „megvásárolta a

A Horváth Zoltán által hivatkozott: Soproni Kereskedelmi és Iparkamara 1853. évi jelentése szerint már 1852-től működött a sajtoskáli gyár. A többi szerző néhány évvel későbbre datálja az üzem beindítását.

⁴ Horváth Zoltán: i. m. 218.

⁵ Borbély – Monory – Tömördi i. m. 63–64.

⁶ Borbély – Monory – Tömördi i. m. 102–103., 105–106., valamint: A Petőházi Cukorgyár 125 éve. I. rész. Szerk.: Fábrián Károly – Hadarits Géza – Lovas Gyula. II. rész. Írta Tömördi Máté. Budapest, 2005. (A továbbiakban: A Petőházi, 2005.) I. r. 10.

⁷ Borbély – Monory – Tömördi: i. m. 107–111., 119.

⁸ Borbély – Monory – Tömördi: i. m. 113–116.

⁹ Wiener Moszkó: Magyar cukoripar fejlődése I–II. Adalék a mezőgazdasági ipar múltja, jelene és jövőjéhez. Budapest, 1902. I. köt. 260.

felsőbüki Nagy család 800 holdra zsugorodott [büki és csepregi] birtokát, ahol a Felső-Bükre tervezett gyár működéséhez hamarosan termeltetni kezdték a cukorrépat. Ehhez később 1000 holdat meghaladó bérlet is társult, a házasság révén a Markovich családhoz került” büki volt Jankovics uradalomból, mely böi földterületet is magába foglalt.¹⁰ Forrásaink alapján a felsőbüki cukorgyár már 1867 őszén megkezdte a termelést. Az üzem kezdetben a „Luft Antal és társai cs. k. szabadalmazott nagy-czenki czukorgyár” cég tulajdonát képezte. A társaság aláírói Gonzalles Károly és az alapító leszármazottja, ifj. Luft Antal voltak.¹¹ A nagycenki és a büki üzemek 1869. december 18-tól, az ekkor alapított Nagycenki Cukorgyárak Részvénytársulata (Actien-Gesellschaft der Gross Zinkendorfer Zuckerfabriken)¹² tulajdonába mentek át.

A tulajdonosi kör

„Csepregben [az alsó-szakonyi határ melletti külterületen, melyet az óta Felsőgyárnak neveznek – SF.] egy czukorgyár építhetése iránt” Carstanjen Gusztáv (1823–1899, édesanyja: Schoeller Sara Gertrúd,¹³ második felesége Schoeller Emília¹⁴), „a soprony[kőhida] i cukorgyár egyik alapítója és köztulajdonosa” 1867 elején adott be kérelmet az alispánhoz.¹⁵ Kőhidához hasonlóan az Alexander Schoeller bécsi nagykereskedő és bankár vezette csoport nyújtotta a szükséges tőke jelentős részét az üzem létesítéséhez. A Csepregher Rübén–Zuckerfabrik G. Carstanjen et Comp.-ját (G. Carstanjen és társai Csepregi Répacukorgyárát) működtető közkereseti társaság 1867. április 26-án jött létre,¹⁶ majd 1876-ban betéti társasággá alakult át. A társaság beltagja és a gyár vezetője: Carstanjen Gusztáv, a Köln melletti Düren városban született, de legalább 1854-től soproni lakos. Kültagjai: Schoeller Sándor bécsi, Schoeller Gusztáv szintén bécsi lakos, de utóbbi a brünni (ma Brno, Csehország) „»Gebrüder Schoeller«-féle közkereseti társaság[nak is] nyilvános tagja”, Bauer Mór, brünni gyáros és nagybirtokos, valamint

¹⁰ *Borbély – Monory – Tömördi*: i. m. 112. Markovich Gusztáv felesége Jankovics Klementina volt. Az egykori Répcze melléki, majd Csepregi Járásbíróság telekkönyvi iratai sajnos nem maradtak fenn a Magyar Nemzeti Levéltár (MNL) Győr-Moson-Sopron Vármegye Soproni Levéltárában (GyMSV SL), ezért a Sopron vármegyei birtokvásárlásokról és bérlésekről kevés az 1895. előtti adatunk.

¹¹ *Borbély – Monory – Tömördi* i. m. 112.

¹² <https://www.arcanum.hu/hu/online-kiadvanyok/SzazMagyarFalu-szaz-magyar-falu-1/nagycenk-B344/let-es-gazdasag-B51B/> (Megtekintve: 2018. 08. 01.); *Központi Értesítő* 2. évf. 1877. 21. sz. 02. 17. 132.

¹³ <https://www.familysearch.org/search/discovery/results?tab=tree&q.surname=Carstanjen&q.anyPlace=Sopron&page=1&results=12> (Megtekintve: 2023. 07. 17.)

¹⁴ *Horváth Zoltán*: i. m. 466.

¹⁵ MNL GyMSV SL, IV. 259. a) Sopron vármegye alispánjának iratai (a továbbiakban: alisp. ir.). Az 1867. évi betűsoros mutatóban olvasható a fenti tárgyú irat, mely a 121. számot kapta. Az irat sajnos hiányzik.

¹⁶ *Budapesti Hírlap, Budapesti Közlöny Hivatalos Értesítője* 1. évf. 1867. 60. sz. 05. 22. 644. Cukorgyáraink hivatalos neve általában magyarul, de németül is szerepel az alapító dokumentumokban. A külföldi származású tulajdonosok, a német anyanyelvű vezetők és állandó alkalmazottak miatt a Sopron megyei cukorgyári társaságok zömében a jegyzőkönyveket, nyilvántartásokat németül vezették, és irataiknak is csak egy kisebb része magyar nyelvű, még az I. világháború utáni években is. A bejegyzés kelte: 1867. május 15.

Ahrens Albrecht cukorgyár-igazgató¹⁷ Gross-Czakowitzban (ma Čakovice néven Prága egyik kerülete).

Az alapításkor a társaság alaptőkéje 500.000 (osztrák értékű) forint (rövidítve: Ft) volt, melynek az egyes befektetők közti megoszlását nem ismerjük. Az 1879. szeptember 13-án kelt társasági pótszerződés ezt 750.000 Ft-ra emelte. Ennek megoszlása a következő volt:

Carstanjen Gusztáv:	150.000 Ft
Schoeller et Comp., Bécs – képviseli Schoeller Sándor:	30.000 Ft
Bauer Mór:	60.000 Ft
Schoeller Gusztáv:	30.000 Ft
Schoeller Fülöp cakovice-prágai gyárosé:	30.000 Ft
Ahrens Albrecht prágai örököseié:	150.000 Ft. ¹⁸

„Répatermelés céljára [szerződéssel] már az alapításkor 1500 hold területet biztosítottak, ami három évvel később már 3000 holdra növekedett, e mellett saját gazdaságában 800 holdon termelt répat.”¹⁹

Létesítmények és technológia

Az építkezés tavasszal megindulhatott, mert forrásaink alapján a cukorgyár már 1867 őszén elkezdte a termelést.²⁰ Szakiparosokat, s esetleg kubikosokat az ország más részeiből és/vagy külföldről hoztak,²¹ hiszen ekkor a mezővárosban csak néhány kőműves, ács vagy más hasonló mester élt.²² Tégláégető viszont már régóta működött Csepregen, a Jankovics-birtokon, ott le tudták gyártatni a hatalmas épületekhez szükséges nagy mennyiségű építőanyagot. A gyár felépítéséhez és a későbbi működtetéshez bőven volt olcsó segéd- és betanítható munkaerő a mezővárosban és a környéken.

Az üzem építési engedélyének megszerzése után Carstanjen Gusztáv intézkedett arról is, hogy a két Répce menti gyárat a Büki Vasútállomással és egymással iparvasút kösse össze.²³ (Ezzel érdekeltsége lett a felsőbüki gyárban és az 1869-ben létrejött Nagyczenki

¹⁷ Központi Értesítő 1. évf. 1876. 144. sz. 12. 24. 1082. A változás bejegyzésének kelte: 1876. július 8.

¹⁸ Központi Értesítő 5. évf. 1880. 1. sz. 01.01. 2.

¹⁹ *Borbély – Monory – Tömördi*: i. m. 117.

²⁰ *Wiener Moszkó*: i. m. I. köt. 505.

²¹ Az 1895-ben létesült Sárvári Cukorgyár építésénél is dolgoztak alföldi kubikosok. *Naszádosi István – Bodrogi Tamás*: 100 éves a Sárvári Cukorgyár (1895–1995). Sárvár, 1995. 23.

²² A soproni kereskedelmi és iparkamarának ... évi statisztikai jelentése, Sopron. (A továbbiakban: A soproni ...) A fenti forrása az 1876. évi jelentésben, kiad. éve: 1878. II. rész, I. köt. 2–5.

²³ Csepreg belterületétől ekkor messze haladt az ún. Déli vasút vonal, mert a gazdák nem hagyták a város közelében megépíteni. MNL GyMSV SL, alisp. ir.: Az 1867. évi betűsoros mutatóban olvashatunk Carstanjen Gusztávnak „a büki s csepregi cukorgyárakban magán használatban vezetni szándékolt vasúti vonalak iránti” 3455 és 4416. sz. leveleiről. Az iratok hiányoznak.



1. kép. A Csepregi Cukorgyár egyetlen fennmaradt fotója.²⁴ A négyemeletes raktár (magazin) mellett látható a kétemeletes gyárépület egy része, a szállításra használt vasúti sín és az ökrökkel vontatott vasúti kocsi is.

Czukorgyárak részvénytársulatában, melynek részvényeiből is vásárolt, s bekerült az rt. első igazgatói választmányába.²⁵) A középbüki állomásról kiinduló vágánypárról leágazás vezetett a felsőbüki gyárba, majd az iparvasút tovább folytatódott a csepregi üzemig. Bük-ről Csepreg felé menve az út jobb oldala mellett haladt a Lócsi útig, majd ott átvezették az országot bal oldalára, onnan folytatódva érkezett meg a felsőbüki gyártól mintegy 4 kilométerre levő csepregibe.²⁶ Az 1980-as években az idősek még emlékeztek rá, hogy a 20. század elején is a két gyár közti iparvágányon ökrökkel és bivalyokkal vontatták a vagonokat.²⁷

A csepregi gyárnak „igen magas volt a műszaki színvonala [...] A cukorgyárban 1869-ben az üzemert 5 gőzkazán és 10 gőzgép fejlesztette 71 lóerővel.” A répa tisztítását egy mosógéppel végezték, aprítására egy répavágó gép szolgált. „A lé mindjárt kezdettől fogva lúgozás [áztatás] útján... 12 edényben, egyenkint 73,7, összesen 870 akó úrtartalommal

²⁴ A kép Ludván János csepregi lakos tulajdona, de megtalálható a Csepregi Helytörténeti Gyűjteményben is.

²⁵ A Nagycyzenki Czukorgyárak részvénytársulata 1. alapszabálya 24. §-a szerint a választmány tagjainak legalább 20 részvénnyel rendelkezniük kellett. Az 1. alapszabály másolata Sz. J. büki helytörténész hagyatékában található. Jóska bácsi Gonzales Károly dédunokájától, Dr. Kisvölcsey Frigvestől kapta még 1986-ban. Köszönöm Lehel Györgyné sz. Szabó Katalinnak, hogy a dokumentumot rendelkezésemre bocsátotta.

²⁶ Takács Lajos volt ny. tanár, korábban büki, majd csepregi lakos szíves közlése.

²⁷ Horváth István T., Csepreg, Kossuth L. utcai volt nyugdíjas szíves közlése.

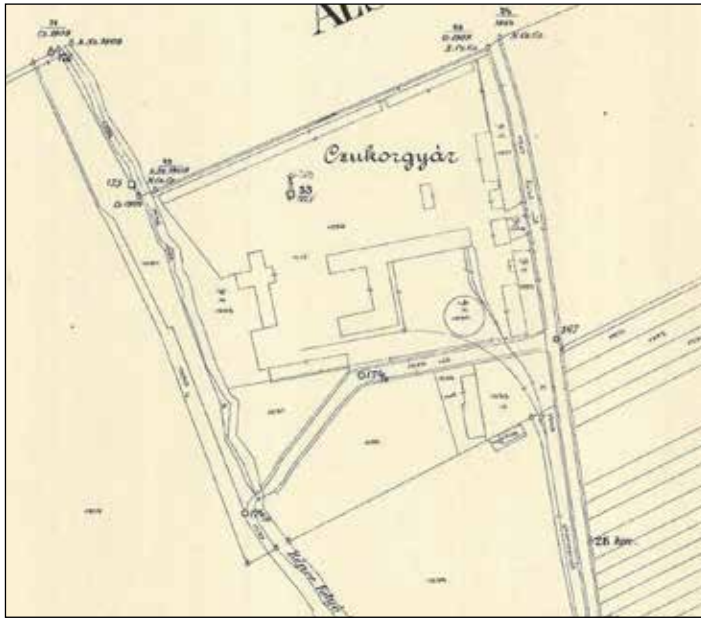

2. kép. A Csepregi Cukorgyár az 1910. évi térképen.²⁸ Jól láthatók a megmaradt gyár- és raktárépülethez vezető sín párok

nyeretett”, 70–80°C vízben felmelegítve a répaszeleteket. Egyéb berendezések: „5 tisztító-kazán, 2 lépároló műszer, 4 lepároló üst, 2 vacuum, s 18 csontszénszűrő.”²⁹ „Magyarországon elsőként alkalmazta a lúgozásos lényerést.”³⁰ E módszerrel jobban ki tudták oldania a répaszeletekből a cukrot, mint a többi üzemben használt sajtolással. Az 1880-as években már 10 gőzkazánja volt 1300 m² fűtőtérrel, 16 gőzgépe 161 lóerőre. Továbbá: „1 mosógépe, 2 répavágója, 9 lúgozója, 24 szűrőgépe, 2 vacuumja, 7 elpárolító készüléke, s 10 szűrősajtója.”³¹

„A gőzkazánok és gőzgépek széntüzelésűek voltak, és transzmissziós szíjak segítségével hajtották a mosó-, reszelő- stb. gépeket.”³² A pépet textilzacskókba helyezték el, és a választóüstökbe csorgott ki a cukros nedv. A répalé elpárologatásához is gőzt használtak, zárt üstökben, légszivattyúk segítségével vákuumot teremtve.”³³ A cukorgyártási technológia által igényelt vizet a Répce régi medréről biztosítani tudták. A felsőbbükihez hason-

²⁸ <https://maps.hungaricana.hu/hu/> (Megtekintve: 2020. 10. 28.)

²⁹ *Wiener Moszkó*: i. m. I. köt. 504-505.

³⁰ *Pólya Gyula*: A Riedinger-féle úsztató centenáriuma. Ercsi, 1980. Kézirat. (A Büki Városi Könyvtár tulajdona.) 6.

³¹ *Wiener Moszkó*: i. m. I. köt. 505.

³² *Borbély – Monory – Tömördi*: i. m. 123.

³³ *Borbély – Monory – Tömördi*: i. m. 123.

lóan a kis folyó malomágát duzzasztóművel és zsilippel szerelheték fel, s a vizet téglával falazott csatorna vezette be a gyártelepre.³⁴

A csepregi gyár kő- és barnaszén-felhasználása 1887-ig évente kb. 80.000–120.000 q-t tett ki. A cukorlé derítéséhez, a cukor tisztításához mészre volt szükség, melyet a vásárolt mészkőből a gyár mészégető kemencéjében nyertek ki. A cukorlé szűréséhez a finomításban spódiumot (csontszén) használtak, évente 3.500–6.000 q-t. Ezek beszerzési és szállítási költségei képezték a gyár kiadásainak több mint egy harmadát. (A szénért mázsánként 60–120 krajcárt, a mészkőért 60–64 krajcárt, a spódiumért 14–17 forintot fizettek.)³⁵ A gyárban légszessel világítottak, melyet maguk állítottak elő.³⁶

Forrásaink szerint az 1867/68-as kampányban a csepregi gyár 30.000 q répát dolgozott fel. Az összfeldolgozás évi 100–325 ezer q répára növekedett. A répát minőségtől és a szerződéstől függően kezdetben 100–130, később 130–200 krajcárért vették át métermázsánként.³⁷

Év	Feldolgozott cukorrépa q.		A feldolgozott répa után fiz. adó	
	Csepregen	Felsőbükön	Csepregen	Felsőbükön
1867/1868. ³⁸	30.000	43.000		
1880/1881. ³⁹		104.408		
1883/1884. ⁴⁰	205.000	102.597	170.326 Ft. 21 kr.	82.077 Ft. 55 kr.
1884/1885. ⁴¹	325.806	137.161	260.644 Ft. 41 kr.	109.728 Ft. 57 kr.
1885/1886. ⁴²	130.726	79.230	159.245 Ft. 22 kr.	96.520 Ft. 95 kr.
1886/1887. ⁴³	206.691	120.547	200.045 Ft.	116.671 Ft. 43 kr.
1890/1891. ⁴⁴	-	481.284	-	

Táblázat a Csepregen és Felsőbükön feldolgozott cukorrépa és az előállított cukor mennyiségéről métermázsában, s az utána fizetett adóról

³⁴ MNL GyMSV SL, XIV/98. Dr. Házi Jenő főlevéltáros iratai, 11. d. Az 1894. augusztus 22-i Vízhasználati engedély említi a csepregi gyár vízhasználatát is, melyet akkor már a büki gyár fizetett.

³⁵ *Wiener Moszkó*: i. m. I. köt. 505.

³⁶ *Wiener Moszkó*: i. m. I. köt. 831.

³⁷ *Wiener Moszkó*: i. m. I. köt. 505.

³⁸ Wiener, 1902. I. köt. 121. p.

³⁹ Wiener, 1902. I. köt. 255. p.

⁴⁰ Sopronvármegye alispánjának jelentés Sopronvármegye... évi állapotáról. (A továbbiakban: Alispáni...) 1884. Szerk: Simon Ödön. Sopron, 1885. 27. p.

⁴¹ Alispáni, 1885. Szerk: Simon Ödön. Sopron, 1886. 28. p.

⁴² Alispáni, 1886. Szerk: Simon Ödön. Sopron, 1887. 33. p.

⁴³ Alispáni, 1887. Szerk: Simon Ödön. Sopron, 1888. 33. p.

⁴⁴ Alispáni, 1891. Szerk: Simon Ödön. Sopron, 1892. 38. p.

A gyár évi termelése 50 ezer q fehérrú előállítására nőtt. Az előállított termékek: a pilé, azaz fogyasztási cukor (szabálytalan alakú, fehér, darabos cukor) és a méliszsüvegáru (tisztá szirupból készített, süveg alakúvá préselt homokcukor) volt. Ennek egy részét Magyarországon értékesítették, hiszen a csepregi gyár azon három hazai üzem közé tartozott, melyek készítményeiket a fővárosban is meg tudták kedveltetni.⁴⁵ Az exportra menő termékek árujegyén 1883-tól engedélyt kaptak a magyar címer használatára.⁴⁶

Az alkalmazottak

A 4–4,5 hónapos kampány idején a gyárban 24 órás folyamatos üzemben (vasár- és ünnepnapokon is megszakítás nélkül) dolgoztak, csak karácsonykor álltak le néhány napra. A munkaidő napi 12 óra volt.⁴⁷ Az üzemben a kampány alatt 200 férfi és 150 női munkást foglalkoztattak. A férfiak napszáma az 1870-es években: 75–100 kr(ajcár), a nőké: 40–60 kr. volt. Mellettük egész évben 32 fő állandó munkást és 8 tisztviselőt alkalmaztak. Az előbbiek havi fizetése: 25–70 Ft., a hivatalnokok évi 800–2500 Ft bért kaptak.⁴⁸ Az állandó munkások egy része a karbantartást is végző gépészből és iparos mesterekből (lakatos, kovács, rézműves, asztalos, bognár, szijgyártó, kádár, stb.), másik része a napszámosokat felügyelő előmunkásokból és cukorfőző mesterekből állt.⁴⁹ A cukorfőző szakemberek – a többi Sopron megyei gyárhoz hasonlóan – németek és csehek voltak, akik féltékenyen őrizték tudományukat.⁵⁰

A kampányt követő cukorfinomítás az állandó munkások tavaszi foglalkoztatását biztosította, nyáron pedig a berendezések és a mezőgazdasági gépek/eszközök karbantartása folyt. A napszámosok jelentős része a kampány idején kívül a gyár valamelyik gazdaságában dolgozott. „A cukorgyár nagy számban alkalmazott női munkaerőt. Különösen az iskolából kimaradt lányokat keresték szívesen, mert alacsonyabb munkabért fizettek számukra.” Az üzemben a nőket és gyermekeket „a kis erőkifejtést igénylő végső munkafázisoknál és az utómunkák során” (késztermékek csomagolása, stb.) alkalmazták, melyek ideje a kampány után több hónapra is kitolódhatott.⁵¹ Mivel akkor az elemi iskola hat osztályos volt, az azt befejező 12 éves gyerekek is munkát vállaltak az üzemben, illetve gazdaságaiban, a felnőtteknél kisebb bérért, esetleg rövidebb munkaidőben dolgozva.

⁴⁵ *Borbély – Monory – Tömördi*: i. m. 117., 154.

⁴⁶ *Nemzet*, 2. évf. 1883. 322. sz. 11. 23. 3.

⁴⁷ *Borbély – Monory – Tömördi*: i. m. 122.

⁴⁸ *Wiener Moszkó*: i. m. I. köt. 505.

⁴⁹ *Borbély – Monory – Tömördi*: i. m. 119., 122.

⁵⁰ A monarchia területén Cseh- és Morvaországban, illetve Sziléziában volt a legfejlettebb a cukoripar az 1800-as évek második felében. *Borbély – Monory – Tömördi*: i. m. 92. Vö. *Tömördi Máté*: A Petőházi Cukorgyár 130 éve. *Soproni Szemle* 64. (2010) 3. sz. 306–328., 309.

⁵¹ *Szabó József*: Bük község másfél évszázada I. köt. 1867–1945. Kézirat, Bük, 1985. 97–98. és *Borbély – Monory – Tömördi*: i. m. 212.

Az 1880-as években a férfiak napszáma 65–120 kr., a nők 45–60 kr., a gyermekeké (ekkor 45 gyermek-munkást is említenek a férfiak és nők mellett) 25–40 kr.⁵²

A tisztviselői kart az üzem és gazdaságának vezetői – neveikből láthatóan zömében német származásúak – mellett az adminisztrációt végzők alkották.⁵³ A gyár szolgálati lakásokat építtetett a bel- és külföldről jövő szakmunkásoknak, iparosoknak, majd a cselédek és napszámosok egy része számára is.⁵⁴ Az egyik tisztviselőnek a gyár szomszédságában villát is emeltek. Schoellerék 1884-ben gróf Jankovics Gyula csepregi birtokával együtt a felső (korábban Kanizsai, Nádasy...) kastélyt is megvásárolták.⁵⁵



3. kép: Az egykori gyári lakások egyik sorháza – ma már átalakítva – a szakonyi faluvégen

„A gyárban a hivatalnokok és munkások számára betegsegélyezési alap áll fenn.” A hivatalnokok ezen túl pedig „a Prágában székelő cukorgyári hivatalnokok nyugdíj intézetének tagjai.”⁵⁶ Ezekről konkrétumokat nem ismerünk, csak feltételezzük, hogy más gyárakéhoz hasonlóan a munkások keresetük néhány százalékát, a munkáltató pedig a fizetések után ehhez kisebb százalékkal járult hozzá. Mivel a cukorgyártás veszélyes üzem volt, az is valószínű, hogy a csepregi gyár üzemi orvosként alkalmazta az egyik csepregi

⁵² *Wiener Moszkó*: i. m. I. köt. 505. A gyár leállításával is foglalkozó 1887. évi alispáni jelentés szerint (Sopron, 1888. 32.) az utolsó kampány alatt már csak 130 férfi, 80 női, 45 gyermekmunkás, 4 kezelő, 3 technikai hivatalnok és 32 mesterember dolgozott az üzemben. (Évi jelentés Sopronvármegye állapotáról. (1876–1894. között évente) Szerk.: *Simon Ödön* alispán. A továbbiakban: ... évi alispáni jelentés.)

⁵³ *Borbély – Monory – Tömördi*: i. m. 119.

⁵⁴ Szálláshelyet építettek a vidéki napszámosok részére is. A lakóépületek nagy része – némileg átalakítva, korszerűsítve – ma is áll.

⁵⁵ *Farkas Sándor*: Csepreg mezőváros története. Budapest, 1887. (reprintben kiadva: 1996.) 352. és *Balogh Jánosné Horváth Terézia*: Tri domovine Janković vlastela – Hrvatska, Ugarska, Austrija – 99 mozaika ... Csepreg, 2019. 193.

⁵⁶ A Soproni Kerületi Kereskedelmi és Iparkamara jelentése az 1883–1885. évről. Sopron, 1886. II. rész, 92.



4. kép: A felújított felsőgyári tiszti lakás ma Szakonyban, a Felsőgyári (népiesen: Fekete) úttól⁵⁷ jobbra

doktort, aki ellátta a sérülteket, gyógyította a betegeket. Az orvosi vizsgálatért és a felírt gyógyszerekért a cukorgyárakban a dolgozóknak és családtagjaiknak nem kellett fizetni.⁵⁸

A gyár vezetése

A műszaki és feltételezhetően a kőhidai gyárhoz hasonlóan egy ideig kereskedelmi igazgató is Carstanjen Gusztáv lovag (1823–1899) volt. A Porosz Királyságból vándorolt ki Ausztriába, s onnan költözött 1854-ben Sopronba. Időközben hazájában, Hollandiában, Angliában és Ausztriában 12 év alatt sok gyakorlati ismeretet szerzett a cukorgyári vállalkozás irányításához. Alapításától mind a kőhidai, mind a csepregi gyárnak vezetője volt.⁵⁹ Carstanjen Gusztáv 1869-től pár évig az igazgató választmány, legalább 1876. június 25-től 1888-ig a felügyelő tanács, majd az 1888. évi közgyűléstől haláláig igazgatósági tagja volt a Nagyczenki Cukorgyárak Részvénytársulatának.⁶⁰ A Sopron vármegyei cukorgyá-

⁵⁷ Erre a Csepregbe vezető földútra hordták ki a gyári gőzgépek salakját, s az ettől kapott szín miatt nevezték el Fekete útnak. Ugyan ilyen okból lett Felsőbükön is a Korpa majorba és Gyertyános pusztára vezető út büki szakasza is Fekete út. *Balogh Jánosné Horváth Terézia*: i. m. 80.

⁵⁸ *Borbély Ákos – Monory Zénó – Tömördi Máté*: i. m. 209.

⁵⁹ A Petőházi, 1980. I. r. 15.

⁶⁰ Központi Értesítő 2. évf. 1877. 21. sz. 02. 17. 132. alapján tagja volt az igazgatóságnak. és Mihók-féle magyar compass: pénzügyi évkönyv. Szerk.: *Mihók Sándor* (A továbbiakban: *Mihók Sándor ... /évszám./*) 7/2 1879. 362. Továbbá Nekrológja: Pesti Hírlap 21. évf. 1899. 88. sz. 03. 29. 8.

rosok, valamint Lenck Sámuel és Müller Paulin soproni kereskedő 1881-ben Brennbergi Kőszénbánya Rt. néven társaságot alapítottak, amely megvásárolta az addigi bérlőtől, a Drasche családtól a brennbergi szénbánya berendezését és a bérlés jogát.⁶¹ A Brennbergi Kőszénbánya Rt. igazgatóságának elnöki tisztségét 1882–1898 között Carstanjen Gusztáv lovag töltötte be.⁶²

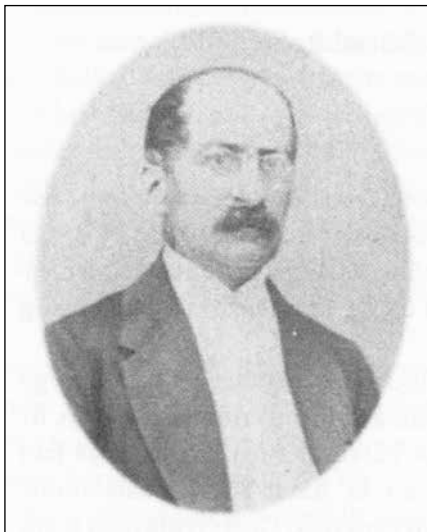

5. kép: Carstanjen Gusztáv cukorgyáros (1823–1899)⁶³

A gyáralapító Carstanjen evangélikus vallású volt. Az alapítás évében ő készítette el Csepregen, a lebontott Boldogasszony-templom előtti térben a Kálvária nagyméretű, hármaskeresztjét és az odavezető út mellett a 14 stáció építményét, bennük Krisztus szenvedéseinek egy-egy állomását bemutató festménnyel. Sopronban szőlőt is birtokolt, melyen bevezette a „rajnai módszert”.⁶⁴ A vármegyeszékhely módosabb személyiségei közé tartozott, s virilistaként évtizedekig tagja volt Sopron szabad királyi város törvényhatóságának,⁶⁵ 1870-től pedig egy ideig aláírási joggal aligazgatója a „Sopronyi casino rt”-nek.⁶⁶

⁶¹ Tömördi Máté: i. m. 309. Ő a bánya tulajdonosaként írt az Rt-ről. Berényi Pál szerint a brennbergi szénbánya Sopron szabad királyi város tulajdonában volt, s azt az Rt. 30 évre kibérelte. *Berényi Pál: Értekezések Sopron vármegye közigazgatási és közművelődési állapotáról. Közgazdasági Szemle* 19. (1895) 410–431.

⁶² *Litfass [Károly]: Naptár Sopronmegye számára az 1888. szökő évre. Sopron, 1887. 83. Litfass [Károly]: Sopronmegyei naptára az ... közönséges évre. Közhasznú ...*, Sopron, 1890–1893. *Litfass [Károly]:* i. m. 1891. 27. és a *Mihók Sándor: i. m. 1891–1899. évi számai* (1891. 549., 1896. 779., 1897. 859, 1898. 908.)

⁶³ A kép forrása: *Horváth Zoltán: i. m. 445.*

⁶⁴ *Horváth Zoltán: i. m. 445.*

⁶⁵ *Horváth Zoltán: i. m. 54–73.*

⁶⁶ *Budapesti Hírlap, a Budapesti Közlöny Hivatalos Értesítője* 5. évf. 1871. 1. sz. 01. 01. 21.

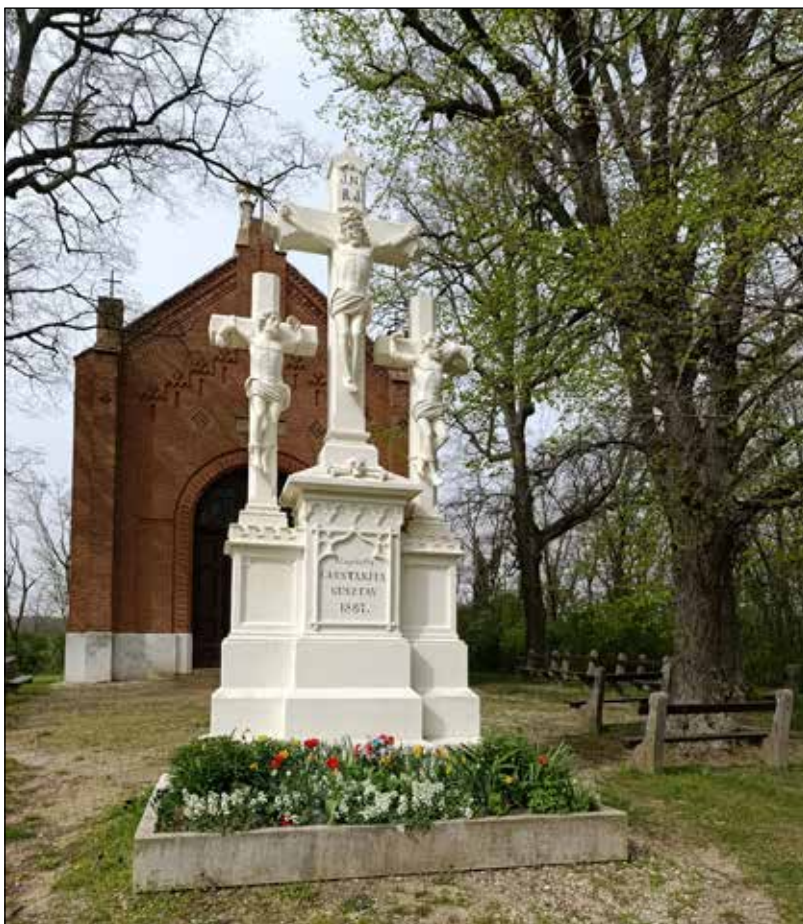

6. kép: A csepregi Kálvária kőkeresztjei

Lakhelyén⁶⁷ és másutt is bőkezű lehetett, mert „gazdasági és humanitárius téren kifejtett sikeres tevékenységéért a vaskorona-rend lovagkeresztjével tüntette” ki Ferenc József császár és király – olvasható nekrológiájában.⁶⁸ 1899. március 27-én Bécsben hunyt el, majd Sopronban, a Balfi úti evangélikus temetőben hantolták el. Később, 1942-ben családtagjaival együtt átvitték a temető Lenck-mauzóleumába.⁶⁹

⁶⁷ A soproni Evangélikus Egyházkerületi Lyceum 1872. évkönyve 7–8. oldalán olvashatjuk, hogy az iskolát pénz és csiszolt drágakövek ajándékozásával támogatta, de más években is segítette e tanintézetet. https://library.hungaricana.hu/hu/view/Sopron_31441_evangelikus_lyceum_31463_1872/?query=carstanjen&pg=31&layout=s Megtekintve: (2022. 09. 28.)

⁶⁸ Pesti Hírlap 21. évf. 1899. 88. sz. 03. 29. 8.

⁶⁹ Dr. Krisch András, a Soproni Evangélikus Gyűjtemények gyűjteményvezetője szíves közlése.

A gyár műszaki vezetését legkésőbb az 1880-as évek elején lovag Carstanjen Pál (1857–1930)⁷⁰ technikus igazgató⁷¹ – az alapító fia⁷² – vette át. Róla nagyon keveset tudunk, de apjánál iskolázottabb lehetett, hiszen a csepregi gyárban egy, az olaszországi Anconában levő üzemben három újítása volt, melyet szabadalmaztak.⁷³ A csepregi szabadalomról leírtak: XVII. 804. „eljárás és készülék czukorsüvegeknek színesítésére és szárítására. A szabv[ány] kelt[e] 1884. április 04. Meghossz[abbítás] 2 évre. Leírás: titkos.”⁷⁴ Wiener annyit jegyzett le az újításról, hogy e művelet „légmentesen elzárt helyiségekben történt, és vagy egyedül sűrített léggel, vagy részben sűrített léggel, s részben ritkított léggel hajtattott végre... A műszer légmentesen elzárt ... rekeszből állott, melyen egymás mellett fekvő ... csövek vezettek keresztül, vagy helyettük kettős fenék alkalmaztatott belső tölcser alakú szopatókkal. A süvegeket a szoplyukakra rakták, a szükséges mennyiségű fedőderítéssel ellátták, és azután 1-1,5 sűrített légnyomás mellett a műszerbe szivattyúzták. A zöld szörp gyorsan lefolyt, 1,5 óra múlva még csak kevés szörp csepegett le a formákból, kb. 0,5 óra múlva ez is lefolyt és a süvegek még kevés nedvességet tartalmaztak. Szárítás céljából most azokat a formákból kivették, mint előbb a műszerbe rakták és hideg levegő helyett 50-58 C. meleg sűrített levegőt eresztettek rájuk. 6-8 óra múlva a süvegek teljesen szárazak voltak, és további 3 óra múlva annyira le voltak hűtve, hogy a csomagolást meg lehetett kezdeni.”⁷⁵

1882-ben részt vett a csepregi Önkényes Tűzoltó Egyesület megalakításában, melynek 1887 elejéig főparancsnoka volt.⁷⁶ 1884-ben a cukorgyár és nevesítve Carstanjen Pál és Schwarzmann Keresztély „az összes fali téglát, cserépszindelyt, meszet ingyen ajándékozták” a két tanteremmel bővített alsó csepregi leányiskolához.⁷⁷ Az ifjú Carstanjen egy alkalommal kisebb összeggel támogatta a szakonyi ág. evangélikus hitközséget.⁷⁸ Ekkor

⁷⁰ <https://www.familysearch.org/search/discovery/results?tab=tree&q.surname=Carstanjen&q.anyPlace=Sopron&page=1&results=12> (Megtekintve: 2023. 07. 17.)

⁷¹ Budapesti Közlöny, 1883. 09. 15/210. sz. 2. p.

⁷² Carstanjen Gusztáv gyászjelentése: https://dspace.oszk.hu/bitstream/handle/20.500.12346/366202/4319434_00279_mormon.jpg?sequence=4&isAllowed=y (Megtekintve: 2022. 11. 25.), illetve MNL GyMSV SL, 1857. évi Soproni evangélikus születési anyakönyv: 159. sz. 1857. 06. 20-i bejegyzés.

⁷³ Központi Értesítő 12. évf. 1887. 107. sz. 12. 08. 820., 19. évf. 1894. 22. sz. 03. 18. 435. és 1894. 44. sz. 06. 03. 931. A három anconai találmányból legalább kettő a cukorgyártáshoz kapcsolódott.

⁷⁴ Központi Értesítő 9. évf. 1884. 35. sz. 05. 01. 288.

⁷⁵ *Wiener Moszkó*: i. m. I. köt. 546.

⁷⁶ A csepregi Önkéntes Tűzoltó Egyesület jegyzőkönyvei 1882–1958. (A továbbiakban CSÖTE jkv-ek.) A dokumentumokat Kovács András egyesületi elnök bocsátotta rendelkezésemre. A csepregi gyár már legalább az 1880-as évek elején rendelkezett tűzoltó fecskendővel, melynek kezelésére nyilván kioktatták az állandó dolgozók egy részét. Ugyanis a Sopron című megyei lap tudósítása szerint az 1882. májusi középbüki tüzet a büki és a csepregi cukorgyárak fecskendőivel oltották el. (Sopron 12. évf. 1882. 59. sz. 05. 24. 3.)

⁷⁷ Népiskolai Lapok, Kath. Tanügyi Közlöny 5. évf. 1885. 15. sz. 05. 30. 120.

⁷⁸ *Holbok József*: Emlékirat a szakonyi á. h. evangélikus keresztyén egyházközség 100 éves fennállásának örömnepére. Sopron, 1893. 26. https://library.hungaricana.hu/hu/view/EvangelikusGyulekzettortenetek_046/?pg=0&layout=s (Megtekintve: 2021. 01. 24.)



7. kép. Részlet a kálvária stációiból

még felsőbbüki lakos volt,⁷⁹ majd 1887 elején, a csepregi gyár termelésének leállításakor Anconába távozott a településről.⁸⁰

A csepregi gyár tisztviselői közé tartozott egy időben két testvére is. Carstanjen Jenő (1858–1922),⁸¹ aki később a Nagycenki Cukorgyárak Részvénytársulata soproni központjában dolgozott könyvelőként,⁸² illetve 1897–1918 között a Brennbergi Kőszénbánya Rt. könyvvezetője, majd főkönyvelője.⁸³ Kezdetben Sopron, Erzsébet u. 5. sz., később pedig Sopron, Deák tér 38. sz. alatt lakott.⁸⁴ Carstanjen Sándor (1863–1917)⁸⁵ is a cukorgyár alkalmazottja volt, de tisztségét nem ismerjük. Ők és a cukorgyár is szintén adott némi támogatást a fenti hitközségnek.⁸⁶

⁷⁹ Sopronmegyei Régészeti Társulat évkönyve. Sopron, 1886. 65.

⁸⁰ CSÖTE jkv-ek: Az 1887. január 17-i választmányi ülésen jelentették be távozását.

⁸¹ <https://www.familysearch.org/search/discovery/results?tab=tree&q.surname=Carstanjen&q.anyPlace=Sopron&page=1&results=12> (Megtekintve: 2023. 07. 17.)

⁸² *Litfass [Károly]*: i. m. 1887. 83., 1890. 26. és. 1891. 26.

⁸³ A Magyar Compass 1900–1912. évi számai; Magyarország tiszti cím- és névtára 1897. 859., 1898. évi száma; Pénzügyi Compass 1912–1913., 1917–1918. évi számai.

⁸⁴ Sopron szab. kir. városának ... évre jogosított országgyűlési képviselő választók összeírásáról szóló névjegyzéke, Sopron, (a kiadás éve megegyezik az összeírásával) az 1905. és 1910. évi 5., illetve 7., az 1914. évi: 5.

⁸⁵ <https://www.familysearch.org/search/discovery/results?tab=tree&q.surname=Carstanjen&q.anyPlace=Sopron&page=1&results=12> (Megtekintve: 2023. 07. 17.)

⁸⁶ *Holbok József*: i. m. 26–27., illetve Sopron 17. évf. 1886. 96. sz. 12. 01. 2.

A társaság pénzügyeit kezdettől a bécsi Schoeller et Comp. bankház intézte Schoeller Sándor lovag (1805–1886) vezetésével. Ősei Észak-Rajna-Vesztfáliában éltek. Családjá egyebek mellett a cukor- és a textiliparral is kapcsolatba került, és más országrészekben is terjeszkedett. A bécsi ügyvezetéssel megbízott Sándor „1833-ban alapított önálló nagykereskedelmi, majd magánbankházával jelentős szerephez jutott a Habsburg-területek gazdasági életében.” Unokabátyjával, „a nagyvállalkozó Philip Wilhelmmel (1797–1877) együtt több cukorgyárban is érdekelt volt német területeken, az örökös tartományokban és Magyarországon egyaránt.”⁸⁷ Az alapítást követően nem csak a gyár vásárolt és bérelt földterületeket Csepregen és a környéken, hanem a bécsi Schoeller et Comp is. Ezekről majd később részletesebben is írunk. Valószínű, hogy a bankház már az 1869. december 18-i alakulás előtt vásárolt a Nagyczenki Czukorgyárak részvénytársulatának részvényeiből, s kezelte e vállalkozás pénzforgalmát és hitelügyeit. Ezt bizonyítja, hogy az rt. közgyűlései előtt már 1870 nyaratól a részvényeket letétbe lehetett helyezni Bécsben a Schoeller és tsa bankháznál is.⁸⁸

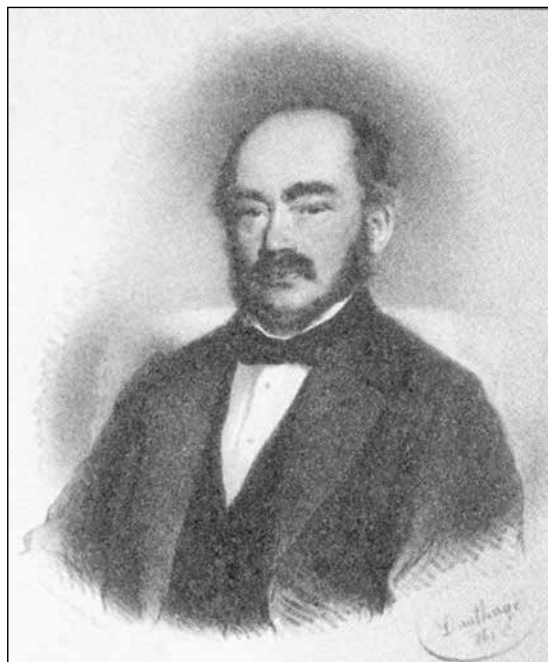

8. kép. Schoeller Sándor⁸⁹

⁸⁷ *Borbély – Monory – Tömördi*: i. m. 113–115.

⁸⁸ Budapesti Hírlap, Budapesti Közlöny Hivatalos Értesítője 4. évf. 1870. 192. sz. 08. 25. 3765.

⁸⁹ *Borbély – Monory – Tömördi*: i. m. 113.

A répatermesztési üzletág vezetője kezdetben Philip Wilhelm fia: Schoeller Gusztáv lovag (1830–1912) lett, aki Carstanjenhez hasonlóan cégvezetői aláírással rendelkezett.⁹⁰ Ő volt „a brünni üzletág feje ... és a leipniki [ma: Lipník nad Bečvou, Csehország] [cukor]gyár, valamint a lundenburgi [ma: Břeclav, Csehország] finomító is az irányítása alatt állt”⁹¹ A Nagyczenki Czukorgyárak Rt-ben az 1874. július 19-i közgyűléstől pár évig igazgatói választmányi tagként címvezetői aláírási joggal rendelkezett,⁹² majd 1876. június 25-től 1896-ig Schoeller Gusztáv is tagja volt a 3 tagú felügyelő tanácsnak.⁹³

A gyár helyi gazdaságát az Alsószakonyban lakó Schwarzmann Keresztély (1839–1921) intéző vezette. Carstanjenhez hasonlóan evangélikus vallású volt, s ő is német nyelvterületről érkezett: a württembergi Blaubeirenben született.⁹⁴ Az 1880-as évekig nem rendelkezünk más információval róla, azt sem tudjuk, hogy mikor költözött Magyarországra. Csepregi cukorgyári munkaviszonyának kezdetét sem ismerjük. 1883-tól Carstanjen Pállal együtt cégvezetői feladatokat is ellátott.⁹⁵ Farkas Sándor szerint 1887-ben [a felszámolás során] ő volt a csepregi cukorgyár igazgatója.⁹⁶ „Tört magyarsága dacára is mindig megértik”,⁹⁷ s munkája mellett településeink közéletében is feladatokat vállalt. 1882-ben ő is részt vett a csepregi Önkénytes Tűzoltó Egyesület megalakításában, melynek 1887 elejéig alelnöke volt, majd Carstanjen Pál távozása után 1889. május végéig a főparancsnoki tisztséget látta el.⁹⁸ Ebben az évben egyik szervezője volt az alakuló szakonyi Önkéntes Tűzoltó Egyesületnek, melynek első parancsnoka lett.⁹⁹ 1886-tól 1920-ig a szakonyi ág. ev. egyházközség felügyelői tisztségét is betöltötte. Többször kisebb-nagyobb összegekkel, ajándékokkal támogatta e hitközséget.¹⁰⁰ Ő volt egy időben a szakonyi evangélikus iskolaszék elnöke, 1906-ig a szakonyi tejszövetkezet cégjegyzői joggal rendelkező igazgatósági tagja¹⁰¹ és legalább 1887–1888-ban a Sopron vármegyei

⁹⁰ Központi Értesítő 1. évf. 1876. 144. sz. 12. 24. 1082.

⁹¹ *Borbély – Monory – Tömördi*: i. m. 113–115.

⁹² Budapesti Hírlap, Budapesti Közlöny Hivatalos Értesítője 8. évf. 1874. 140. sz. 06. 21. 2819. (a közgyűlés időpontja), illetve 1874. 253. sz. 11. 05. 5116. (a cégjegyzési változás közlése).

⁹³ Központi Értesítő 2. évf. 1877. 21. sz. 02. 17. 132. és *Mihók Sándor*: i. m. 17/2 1879. 362. Továbbá: *Litfass [Károly]*: i. m. 1890. 26.

⁹⁴ MNL GyMSV SL Csepreg község iratai XV/26. Képviselőtestületi jegyzőkönyvek: 1859–1889. A Kurrens könyvben az 1885. évből illetőséget nyertek között 20. sorszámom 03. 19-én került bejegyzésre csepregi lakosként.

⁹⁵ Budapesti Hírlap, Budapesti Közlöny 17. évf. 1883. 210. sz. 09. 15. 2.

⁹⁶ *Farkas Sándor*: i. m. 1887. 352. Az 1887-ben szerkesztett és *Litfass Károly* által kiadott: Naptár Sopronmegye számára az 1888. szökeővre szerint ekkor igazgató: Carstanjen Gusztáv, vezetők: Carstanjen Pál és Schwarzmann Keresztély. 126.

⁹⁷ *Holbok József*: i. m. 11.

⁹⁸ CSÖTE jkv-ek: 1887–1889.

⁹⁹ Hajas Dezső nyugdíjas, egykori szakonyi polgármester szíves közlése.

¹⁰⁰ *Holbok József*: i. m. 11., 17., 25.; A reformációtól – napjainkig – Evangélikus gyülekezetek, egyházmegyéik, kerületek a Dunántúlon I–II. Szerk.: *Keveházi László*. Győr, 2011. 2. köt. 541.

¹⁰¹ Soproni Napló 10. évf. 1906. 50. sz. 06. 24. 4.



9. kép. Schwarzmann Keresztély egyszerű sírkeresztje az alsószakonyi temetőben.

köztörvényi hatósági bizottság Alsó-Szakony részéről választott egyik tagja.¹⁰² 1891-től a Répcevidéki Takarékpénztárban Felügyelőbizottsági (FB) tagként, majd 1896-tól FB-elnökként is tevékenykedett 1907-ig.¹⁰³

Legalább az utolsó kampány idején a gyár tisztviselői közé tartozott: Modor Ferenc tiszttartó, Hoffmann Sándor könyvvezető, Csepreghi János mázsamester és Smiedt József főerdész.¹⁰⁴ Legalább 1884-ig a csepregi cukorgyár tisztviselője vagy előmunkása volt Skola József, Quell Manó és Nikolits Sándor, akik a csepregi Önkényes Tűzoltó Egyesület pártoló tagjai is voltak.¹⁰⁵ Utóbbiak cukorgyári beosztásáról nincs információnk. Kezdetől a cukorgyárban dolgozhatott Gerhard József, aki Zászmokon (Csehország) született,

¹⁰² *Litfass [Károly]*: i. m. 1887. 43., 126.

¹⁰³ Mihók-féle Magyar Compass 18. (1890) 246. és 35/1. (1907) 351. és Pénzügyi Iránytű 1896–1897. Szerk. *Kormos Alfréd*. Budapest, 1897. 333.

¹⁰⁴ Sopron 16. évf. 1886. 96. sz. 12. 01. 2. A levelezési rovatban közli Hajjas Kálmán tudósítását a felújított szakonyi evangélikus templom felszentelési ünnepségéről. A résztvevők között felsorolja az említett gyári tisztviselőket.

¹⁰⁵ A Csepregi Önkéntes Tűzoltó Egyesület jegyzőkönyvei.

s „21 év óta lakik a községben.”¹⁰⁶ Tisztségéről nincs információnk. Legalább 1880-tól cukorgyári gépész volt Hanus János, aki Alsó-Ausztriából költözött Csepregbe.¹⁰⁷ A gyár ügyvédje – több másik cukorgyáréval együtt – id. dr. Schwartz Miklós soproni lakos volt.¹⁰⁸

A csepregi és a felsőbüki üzem tisztségviselői az adminisztratív dolgozókkal együtt beléptek a csepregi Korona vendégfogadóban működő, 1869-ben alakult Casinóba. „A virágzó társaskör [...] a számos német és cseh nyelvű tisztviselő nemzetellenes érzelmei és agyarkodása következtében ... nem csak a jegyzőkönyveit vezette németül, de utóbb... gyűlésein még a magyar nyelven való szólhatást is letiltotta...” A hazafias érzelműek 1874-ben Nemzeti Kaszinó néven új kört alakítottak, „mi is az előbbinek a vesztét okozta, amennyiben rövid idő múlva annak tagjai is emebbe szállingóztak által (a néhány korifeus¹⁰⁹ kivételével), [...] s amaz 5 évi mozgalmas élet után végleg elszenderült.”¹¹⁰

1879-ben az Offermann–Carstanjen–Schoeller-csoport Petőházán új üzemet létesített, melybe áttelepítették az előzőleg megszüntetett kőhidai gyár berendezését.¹¹¹ A petőházi cukorgyár csak 1910-ben kezdte meg a finomítást, addig az ott előállított nyerscukrot a többi közeli gyárban dolgozták fel.¹¹² 1912-ben „a gyár tulajdonát kezében tartó közkereseti társaság Petőházi Cukorgyár Rt. cégnévvel részvénytársasággá alakult át.” A részvényei túlnyomó többségét (73,3%-át) már ekkor a bécsi Schoeller bankház cukoripari érdekeltsége szerezte meg.¹¹³

A cukorgyár gazdaságai és a cukorrépa termesztése

A csepregi üzem a többi cukorgyárhoz hasonlóan korszerű gazdaságokat működtetett, ahol a cukorrépa mellett gabonát és takarmánynövényeket termesztettek, és jelentős állattartás is folyt. A gyár alapításakor, majd utána is kisebb-nagyobb földterületeket vásároltak és béreltek, s a csepregi kerület 1.902 kat. holdat tett ki.¹¹⁴ A cukorgyár bérelte a csepregi Markovics-uradalomhoz tartozó két majort: Szentkirályt és Meggyespusztát, Jankovics Gyula csepregi birtokából pedig a Pajtáskertet, az Anna és a Vörös majort, valamint a hozzájuk tartozó földeket. Jankovics Gyula birtokait Schoellerék legkésőbb 1884-ben az egykori Nádasdy-kastéllyal és a hozzá tartozó felső majorral együtt meg is vásárolták.¹¹⁵ A Schoeller-Co. által megvett dasztifalui Kont majori, valamint a Keresz-

¹⁰⁶ MNL GyMSV SL Csepregi Kurrens könyv: az 1888. július 31-i bejegyzés az illetőséget nyertek közt.

¹⁰⁷ Uo. az 1810. 10. 22-i bejegyzés Hanus János és három Semmeringen született fia illetőségéről.

¹⁰⁸ Farkas Sándor: i. m. 500.

¹⁰⁹ Hangadó.

¹¹⁰ Farkas Sándor: i. m. 495.

¹¹¹ Tömördi Máté: i. m. 307.

¹¹² Borbély – Monory – Tömördi: i. m. 117–118.

¹¹³ Tömördi Máté: i. m. 310.

¹¹⁴ Szabó József: Cselédsorsok, cseléduak. Budapest, 1979. 161.

¹¹⁵ Farkas Sándor: i. m. 352.

tény-új majori (ma mindkettő Egyházásfalú része) uradalmak répatermését is a csepregi gyár dolgozta fel.¹¹⁶

Valószínű, hogy már a csepregi gyár működése idején szerveződött uradalom a salamonfai bérleményen, melyhez tartozhattak a gyülevizi földek is, valamint Gyalókán a győri káptalantól bérelt Szőkeföldi major.¹¹⁷ Egyéb közeli településeken is vásárolhattak vagy bérelhettek birtokokat, melyek az üzem leállítása után a Nagycenki Cukorgyárak Részvénytársulatához, főleg annak felsőbüki gyárához kerültek. Több településen (Alsó- és Felsőszakony, Völcsej, stb.) a birtokosokkal szerződtek cukorrépa-termesztésre. Ehhez a vetőmagot a gyár biztosította, s a termény feldolgozás után a répaszelet egy részét visszaadták a szerződött félnek. Egy korabeli dokumentum az alábbiakat írta: „A csepregi cukorgyár (Carstanjen G. és társa) egyike a legnagyobb berendezésű magyar gyáraknak. Saját intenzív gazdaságain 800 katasztrális hold répát ültet, melyeken az utolsó évek átlagában holdankint 180 mázsát termel. Azonkívül 1400 katasztrális holdon ültetnek számára vidéki termelők répát, melynek mázsája 1 forinttal váltatik be.”¹¹⁸

A kerületekben – a székhelyen és a majorokban – a tisztviselőknak és a dolgozóknak, beleértve a cselédekét is, korszerű, téglából készült és cseréptetős épületeket vásároltak, illetve építettek.

A lakások nagysága viszont mutatta a bentlakók társadalmi helyzetét. A cselédeknek általában 2 család lakott a közös konyhás, 1-1 szobás lakású hosszúházakban. Az iparosok és egyéb alkalmazottak nagyobb területű és belmagasságú, önálló konyhás, kétszobás sorházakban éltek. A tisztviselőknak kisebb-nagyobb kúriákat, villákat vásároltak vagy építettek. A gépeket színekben tárolták, és javítóműhelyeket is működtettek a szükséges szakmunkásokkal. Az állatállományt is megfelelő épületekben helyezték el. A termények tárolására szérűk, pajták és magtárak álltak rendelkezésre.

A cukorgyár kerületeiben a földek megmunkálását bérmunkások végezték a gyár munkaeszközeivel. Az uradalmakban dolgozó cselédek az egész évre megállapított jutta tásokért, az ún. „konvencióért” (természetbeni juttatás, bizonyos állattartás, némi pénz)

¹¹⁶ A területek vásárlását és bérbe vevését eredeti dokumentumokkal, telekkönyvi bejegyzésekkel nem tudjuk alátámasztani. Forrásaink csak területnagyságokat említenek, több ellentmondással, illetve arról beszélnek, hogy ezek a gyár termelésének leállítása után a Nagycenki Cukorgyárak Rt-ához kerültek, illetve a büki, majd a nagycenki gyárnak termelték a répát. A Magyarország földbirtokosai c. mű (Sajtó alá rendezte: Szontágh Albert. Budapest, 1893. az 582. oldalon részletezi a csepregi és a közeli települések birtokosait. A szerző nem írt semmit a Schoeller-család itteni földjeiről. A nekik említett keresztényi és dasztifalui területek birtokosaként Carstanjen Gusztávot tüntette fel 1929–1930. folyamán, mikor mind Schoellerék, mind a büki gyár a birtokaikat eladták, arról megvannak a dokumentumok az MNL GyMSV SL a Petőh. Cgy. ir. 117. dobozban, illetve Sopron vármegye alispánja 1929–1931. évi jelentéseiben írt róluk. (Alispáni jelentés Sopronvármegye ... évi állapotáról, előterjeszti Gévy-Wolf Lajos; összeállította Hógyész Pál.)

¹¹⁷ A Magyar Korona országainak mezőgazdasági statisztikája. Szerk. és kiad. a M. Kir. Kp-i Stat. Hiv., 2. köt. Gazdaczimtár. Budapest, 1897. 110–113. E műben csak a 100 kh-nál nagyobb területek szerepelnek, az ennél kisebb birtokok nincsenek benne. Ekkor már e területeket a büki cukorgyár bérelte.

¹¹⁸ Hivatalos jelentés a budapesti 1885-ki Országos Általános Kiállításról. III. köt. Ipari termelés. Szerk. Keleti Károly. Budapest, 1886. 78.



10. kép. A Csepregi Cukorgyári terület az 1881-i térképen.¹¹⁹

A Szakonyba menő országúttal párhuzamosan és a Fekete úttól balra, hátul láthatók az iparosok és más állandó dolgozók, illetve a cselédek egy részének lakásai. A Fekete úttól balra, elől van a mázsaház, a másik oldalon a gyár mögött, a malomárok közelében pedig a tisztiház. Az akkori alsószakonyi határúttal párhuzamos, leghosszabb épületben voltak a különböző műhelyek.



11. kép. A némileg átalakított sorházak a Fekete úttól balra, hátul a magasabbikban működött a gyári kántin

¹¹⁹ <https://maps.hungaricana.hu/hu/> (Megtekintve: 2020. 10. 28.)

vállaltak munkát. A helyi és a közeli gazdaságok cselédei és gyermekeik közül szerveződött a kampány alatt a gyárban idénymunkát végzők jelentős része.¹²⁰ Ősszel, a répaszedés idején előfordult a „munkáskéz-hiány” is. Ennek enyhítésére hirdetések jelentek meg a hírlapokban, illetve egyes közlönyökben miniszteri rendelkezést is közzé tettek. 1884-ben például a Sopron vármegyei cukorgyárak – köztük a csepregi is –, illetve több gazdaság 40–70 krajcár munkabért fizetett a répaszedést vállalóknak.¹²¹

Az üzem saját és bérelt földjein háromszori szántást: a tarlóhántást, a keverő és a vetőszántást végeztek. Ezeken indult meg először a gépesítés: megjelentek a gőzekék, vasboronák, vetőgépek, lókapák, arató- és kötözőgépek, cséplőszekrények, kultivátorok, stb. A növénytermesztésben az addig szinte egyoldalú gabonatermelés szűkítése mellett a cukorrépa helyezőődött a hangsúly. Vele párhuzamosan terjedtek el a különféle takarmánynövények: lóhere, lucerna, zabosbükkyő, csalamádé, stb.

A növénytermesztés mellett nagy gondot fordítottak az állattenyésztés belterjességének megteremtésére, mely a fajváltásban, a tejtermelés hozamának növelésében, valamint a marhahízalásban, a göbolyözésben nyilvánult meg legjobban.¹²² A legfejlettebbeket még a bécsi hízómarha kiállításon is bemutatták. Az állatokat a császárváros és München vásárain értékesítették.¹²³ A szállító eszközöket vontató állatok: lovak, bivalyok és ökrök tenyésztése is nagyon fontos volt a gazdaságokban. Egyes uradalmakban jelentős volt a juhtenyésztés. A takarmánynövények, illetve alkalmanként a cukorrépa, s minden évben a répafej és a répa gyártmányának hulladékai: a répaszelet és a melasz egy része bőséges takarmányt biztosítottak céljaik megvalósításához. Az átvett répamennyiség 35%-át adták vissza répaszeletben a velük szerződőknek, illetve 7% mésziszapot is.¹²⁴ A melasz és a végszörp¹²⁵ nagyobb részéből szeszt állítottak elő. A csepregi üzem területén 1872-től működött szeszgyár, melynek mellékterméke szintén állati takarmány lett.¹²⁶

Nagy hatást gyakorolt a csepregi és a környékbeli települések mezőgazdaságának fejlődésére a cukorgyári uradalmakban és a bérleményeken látott korszerű, s intenzív földművelés és állattenyésztés, melyet a gazdák is gyorsan hasznosítottak.¹²⁷ A cukorgyárak

¹²⁰ Szabó József: i. m. I. 65.

¹²¹ Magyarországi Rendeletek tára, 1884. Rendeletek. 93. A földművelés-, ipar- és kereskedelemügyi m. kir. miniszternek 17,576. sz. a. valamennyi közigazgatási előadóhoz intézett rendelete, a munkáskézhiány kérdésének megoldhatása céljából rendelkezésre álló adatok közlése tárgyában. 609. https://library.hungaricana.hu/hu/view/OGYK_RT_1884/?query=carstanjen&pg=698&layout=s Megtekintve: 2022. 09. 28.

¹²² Szabó József: i. m. I. 68.

¹²³ Gazdasági Mérnök, 8. évf. 1884. 15. sz. 04. 10. 175. Több hazai nagybirtokos mellett szinte az összes Sopron megyei cukorgyár kiállító volt. A csepregi cukorgyárral szerződéses viszonyban álló Bauer Ferenc tornápusztai birtokos díjat is nyert e kiállításon.

¹²⁴ Károly Rezső: Bauer Ottó Sopron vármegyei tornápusztai gazdaságának berendezése és üzemi viszonyai. Budapest, 1902. 38.

¹²⁵ A cukorgyártás mellékterméke a melasz és a végszörp, amely még 50% cukrot tartalmaz, de gazdaságosan már nem kristályosítható ki.

¹²⁶ A Soproni Kereskedelmi és Iparkamara főjelentése az 1872-ik évről. Sopron, 1873. 31.

¹²⁷ Szabó József: i. m. I. 65–69.

a velük legalább 5 évre szerződött gazdaságoknak kikötötték, hogy a termőterület hány százalékán milyen növényeket kell termelniük a Norfolkli vetésforgó szerint. A répához ők biztosították a nemesített vetőmagot.¹²⁸

Az állatok trágyája nagyon fontos volt a talajerő pótlásához, melyet műtrágyával is kiegészítettek. „Az első rendszeres műtrágyázások 1868-ban történtek a büki cukorgyári gazdaságban.” A cukorrépa alá „kezdetben főként csontlisztet, guanót, chilei salétromot, Thomas-salakot, majd kálisót és szuperfoszfátot” alkalmaztak. A gyári melléktermékként keletkező mésziszapot talajjavításra használták. Röviddel később a csepregi, majd „a többi cukorgyári gazdaság is rendszeresen használt műtrágyákat.”¹²⁹ 1871-ben Ausztriából jött Magyarországra a „cukorrépa-termesztés egyik hazai előmozdítója, Rovara Frigyes [1852–1912] ... Mint gazdatiszt a soproni cukorgyári”, majd a csepregi üzem gazdaságában, utána pedig a büki gyárral szerződött répceszennygyörgyi uradalomban munkálkodott. Később az Esterházy-birtokokon dolgozott. „A műtrágya alkalmazásának egyik legbuzgóbb terjesztője volt.” Foglalkozott a megfelelő répafajták kiválasztásával és a növényvédelemmel is.¹³⁰ A tormáspusztai birtokos Bauer Ferenc, majd fia, Ottó (felesége: Patzenhofer Matild) répatermelésre szerződéses viszonyban állt a csepregi üzemmel, majd utóbbi a (felső)büki cukorgyárral.

A gazdaságokból és a cukorrépa termesztésre szerződött birtokokról szekereken hordták a gyárba, vagy ahol volt a közelben vasútállomás, ott annak rakodó részére a terményt, vissza pedig a melléktermékeket. Ez az esős őszykőn igen nehézkesen történt, s rendszeresen tönkretették a közutakat, és eléggé lezsarolták a szekerek vontatására használt lóállományt.¹³¹

A csepregi gyár leállítása

A 19. század második felében megerősödő magyar cukoriparra mind a világgpiaci folyamatok, mind a monarchián belüli cukoradó-törvények és vámjogszabályok jelentősen hatottak. Az 1872/73-as első cukor-túltermelési világválságot az 1873-ban kezdődő kereskedelmi válság csak fokozta. Az 1872 előtt üzemelő 26 magyar cukorgyárból 1877/78-ban már csak 17 működött. 1883-tól a cukorárak csökkenése miatt „világszerte eladhatatlan készletek halmozódtak fel.” Ezt követően újabb cukorgyárakat zártak be hazánkban, s 1887/88-ban már csak 11 üzemelt.¹³²

A fenti események a Sopron megyei gyárakat is érintették. A fent írtakon túl „1883-tól a vasúti szállítási díjak emelkedése miatt a csepregi gyárban visszafogták a termelést,

¹²⁸ *Borbély – Monory – Tömördi*: i. m. 167.

¹²⁹ *Borbély – Monory – Tömördi*: i. m. 136.; A cukorrépa-termesztés Magyarországon. Szerk.: *Szemző Béla*. Budapest, 1979. 69.

¹³⁰ *Borbély – Monory – Tömördi*: i. m. 169.; illetve *Rovara Frigyes*: Tíz év folyamán végrehajtott nagybani kísérletek műtrágyákkal..., Budapest, 1890. 4., 7.

¹³¹ Alispáni jelentés 1883. Szerk.: *Simon Ödön*. Sopron, 1884. 23.

¹³² *Borbély – Monory – Tömördi*: i. m. 127–129.

a finomítást beszüntették, és kizárólag kiviteli pilét készítettek.”¹³³ Ekkortól a Csepregen előállított nyerscukor egy részét Felsőbükön finomíthatták. 1885-ben a cukor ára olyan mélyre süllyedt, hogy az egyik mezőgazdasági szaklap az az évi cukorrépatermést takarmányozásra ajánlotta a gazdáknak.¹³⁴

1886 őszén a következő hír volt olvasható a megyei hírlapokban és több nyugat-dunántúli lapban: „Az a szakonyi, vagy jobban csepregi Carstanjen féle czukorgyár, mely annak idején a leghíresebbek közé tartozott az egész monarchiában, és mely gyármányait a világ minden részébe szétküldözte, újabban annyira alászállott, hogy tovább már nem bír fennállni és eladásra kerül. Berg báró van jelenleg alkuban a tulajdonosokkal.”¹³⁵ „A cukorárak rendkívül kedvezőtlen alakulása miatt” az 1886/87-es kampány után, 1887 januárjában a csepregi „üzem teljesen beszüntette a termelést.”¹³⁶ Felszámoló biztos Carstanjen Gusztáv és Schoeller Gusztáv igazgatósági tag lett.¹³⁷ Az üzem felszámolási eljárása csak tíz év múlva, 1897-ben fejeződött be.¹³⁸

Közben 1887 nyarán két írás is napvilágot látott a *Sopron* c. megyei hírlapban a csepregi gyár megmentésére felhívva a répcevidékiek figyelmét. Az egy magyar gazda, majd Egy répcevidéki aláírással megjelenő cikkek írói a térség módosabb lakóinak összefogását javasolták. Szerintük részvénytársaságot alapítva újraindítható lenne a gyár.¹³⁹ Az üzem sorsa azonban másképpen alakult.

A fentebb idézett túlermelés és cukorárcsökkenés csak egyik oka lehetett a gyár leállításának. 1867-ben, a térségi gyárak működésének kezdetén, még nem volt probléma, hogy az üzemekből szennyezett víz kerül a Répcebe, hiszen attól még a vízimalmok működtek tovább. A folyó élővilágára gyakorolt káros hatással kezdetben nem foglalkoztak. Így a két szomszédos gyár húsz éves működése közben az alattuk levő folyószakaszon kipusztultak a halak és a rákok.¹⁴⁰ A malmok vízhasználatával és a meder tisztításával, szabályozásával, az árvizek elleni védekezéssel korábban is törődtek a vármegyék.¹⁴¹ A polgári korszakban születtek erről jogszabályok, majd megalkották a vízjogról szóló 1885. évi

¹³³ *Borbély – Monory – Tömördi*: i. m. 117.

¹³⁴ Földművelési Érdekeink 13. (1885) 110.

¹³⁵ Dunántúli ellenzék 1. évf. 1886. 20. sz. 11. 27. 3. Sopron 16. évf. 1886. 96. sz. 12. 01. 3. Br. Berg Gusztáv (1828–1903.) bányamérnökről többek közt az alábbiak olvashatók *Borbély – Monory – Tömördi*: i. m. 110. oldalán: „...1864-ben átvette a hg. Esterházy-hitbizomány... bérbe adott kapuvári uradalmának vezetését, s öt évvel később a bérlőtársulatot részvénytársasággá alakította. A mintagazdasággá tett uradalmon kiterjedt cukorrépa-termesztés folyt.” E mellett bérlőtársaival 1871-ben részt vett Patzenhofer Konrádék ácsi cukorgyárának alapításában. A csepregi gyárat végül is nem vásárolta meg.

¹³⁶ *Borbély – Monory – Tömördi*: i. m. 117–118.

¹³⁷ Központi Értesítő 12. évf. 1887. 9. sz. 01. 27. 63.

¹³⁸ Központi Értesítő 22. évf. 1897. 64. sz. 08. 05. 916.

¹³⁹ Sopron, 17. évf. 1887. 06. 01/ 44. sz. 1–2. p. és 1887. 06. 11/ 47. sz. 1. p.

¹⁴⁰ *Pach Henrik*: A cukorgyártás higiéniája. In: *Ipargészségügy* 5. évf. 1906. 19. sz. 10. 01. 6–7.

¹⁴¹ *Dominkovits Péter*: Folyóvizek és a XVII. századi vármegyei közigazgatás, bíráskodás. (A nyugat-dunántúli törvényhatóságok példáján) In: *Víz és társadalom Magyarországon a középkortól a XX. század végéig*. Szerk.: Horváth Gergely Krisztián. Budapest, 2014. 155–188.

12. törvénycikket, mely tovább szabályozta a vízhasználatot, s előírta a szennyvizek szak-szerű kezelését is. Joggal feltételezhető, hogy a jogszabályokban előírt szennyvízkezelési beruházás megtakarítása is egyik oka volt a termelés leállításának. A tulajdonosi körben mutatkozó átfedések miatt a szomszédságban és előnyösebb helyen – a vasútállomáshoz közelebb – levő felsőbüki cukorgyár fejlesztése került előtérbe. A büki gyárban a csepregi lezárása után korszerűsítés és bővítés történt. Ekkor tértek át a cukor előállításában a sajtolásról a lúgozásos módszerre. (Két, lúgozással működő közeli cukorgyár vízigényét a Répce – a vízmennyiség ingadozása miatt – nem mindig tudta volna biztosítani!) Fel-tételezzük, hogy az ehhez a módszerhez szükséges gépek, eszközök egy része, s az ezeket működtető személyzet a szomszédságból került át Felsőbükre.

A csepregi üzemi épületeket is a büki gyár vásárolta meg, vagy Carstanjen Gusztáv és Schoellerék beapportálták. (Azt már korábban írtuk, hogy a csepregi gyár alapítói részvényesei voltak a Nagycenki Cukorgyárak részvénytársulatának.) A folyamatról nem rendelkezünk dokumentumokkal, de vannak ráutaló forrásaink. Egyrészt az 1896–1909 közötti vízhasználati engedélyek szerint a büki gyár fizette a csepregiben felhasznált Répce-víz díját.¹⁴² Másrészt: a Nagycenki Cukorgyárak Rt-a 1907/8. és 1908/9. évi mérlegében is szerepel a csepregi cukorgyár 125.995 korona értékben.¹⁴³ Harmadrészt: még az 1900-as évek elején is a Bükön előállított cukor raktározására és csomagolására használták a le nem bontott csepregi cukorraktárt.¹⁴⁴ Majd pedig a közeli gazdaságokban termelt gabonákat tárolták ott.¹⁴⁵ Végül: 1928–1929-ben a büki gyár és birtokainak eladásakor kívánatosnak tartották a felső (csepregi) gyár földterületének és épületeinek eladását.¹⁴⁶ Ez meg is történt, s közben Schoellerék is értékesítették az itteni birtokokat és a kastélyt

¹⁴² MNL GyMSV SL, XIV/98. Dr. Házi Jenő főlevéltáros iratai, 3. d. Az 1895. július 24-i 4., az 1906. április 05-i 5. és az 1909. május 28-i Vízhasználati engedély 4. A Locsmánd [ma Lutzmannsburg Ausztriában] – Bük közti ún. malomcsatorna vízhasználatára megállapított összegnek – az egyes engedélyekben változó – 3,45–7,32% közti, egyedileg kirótt %-át fizették az egyes vízimalmok. A büki cukorgyár pedig, mint tulajdonos a csepregi cukorgyár után 5,90–14,65, saját részről pedig 14,65–16,50%-át fizette.

¹⁴³ Pénzügyi Compass, 1908–1909. Budapest, 1909. 435. és az 1909–1910. évi: Budapest, 1910. 2. kötet, 821.

¹⁴⁴ MNL SL. a Petőh. Cgy. ir. 1. doboz: Az 1907. 11. 18-i közgyűlés jegyzőkönyvéből kiderül, hogy kívánatosnak tartották a csepregi raktározás beszüntetését, hiszen a büki gyárban 1905-ben vagy 1906-ban jelentős beruházással megtörtént a cukorraktári épület bővítése. (MNL GyMSV SL, IV. B 417. a Csepregi járási főszolgabíró közigazgatási iratai: 1625/1905. sz.) Ezt követően egyre inkább gabona- és más mezőgazdasági termény tárolására használták a cukorraktárt is.

¹⁴⁵ Soproni Hírlap 15. évf. 1928. 237. sz. 10. 18. 3.

¹⁴⁶ MNL GyMSV SL, a Petőh. Cgy. ir. 1. doboz: Az 1929. május 27-i közgyűlés jegyzőkönyve. A 126. dobozban levő 1929. december 29-én kelt felsőgyári épületjegyzék tizenegy épületet tartalmazott: négy lakóépület és a mérlegház az országút mellett, istálló, s [termény]raktár és egy raktár Szakonnyal szemben, nagy [cukor]raktár, istálló és lakás Csepreggel szemben, üzemanyag leparló és az öreg kantin. Összérték: 75.500 P., éves bérlete 3.700 P. volt.



12. kép. A Google Earth légifotója a gyári területről. A kisebbik körben a csepregi, a nagyobbikban a szakonyi ingatlanok láthatók. A két kör érintkezésénél van a Felsőgyár utca.

1928–1930 között.¹⁴⁷ Az új tulajdonos, a Futura¹⁴⁸ gabonátárolásra használta a maradék gyári magtárakat, végül valamikor a 20. század 30-as éveiben lebontották azokat.¹⁴⁹

Csak az üzemi lakások és melléképületeik maradtak meg az utókorra, melyeket a birtokok felszámolása során eladtak a bent lakóknak. E házak – némileg átalakítva – ma is láthatóak a csepregi határ szélén és az alsó szakonyi faluvégén, az országút mellett, illetve kicsit beljebb, a Felsőgyári (népiesen: Fekete) út közelében.¹⁵⁰

¹⁴⁷ MNL GyMSV SL, a Petőh. Cgy. ir. 126. doboz, illetve Alispáni, 1929. 145. és 1931. 150. (összeáll.: *Högyész Pál* főjegyző, előterj. Gévay Wolf Lajos alispán.)

¹⁴⁸ A Futura a Magyar Szövetkezeti Központok Áruforgalmi Részvénytársaságaként működött a két világháború között.

¹⁴⁹ Horváth Antal, Csepreg, Hunyadi utcai nyugdíjas szíves közlése.

¹⁵⁰ A fentebb bemutatott térképrészleteken látható, hogy Csepreg határa korábban nagyobb volt a jelenleginél. Az 1945-ös földosztáskor a Felsőgyár utcától jobbra levő gyárterületet és földek egy részét a szakonyi gazdák kapták meg, s e területet is az 1950-ben Győr-Sopron megyéhez kerülő Szakony község része lett. Azóta az említett Felsőgyár utca megyehatár is, hiszen a járását veszítő Csepreg 15 másik településsel együtt 1950 elején Vas megyébe került átcsatolásra.

A csepregi gyár, illetve a Schoellerék gazdaságaiban és a szerződött földeken termesztett répát az üzem leállítása után Bükön és Nagycenken dolgozták fel.¹⁵¹ A kampányokra felvett idénymunkások zömének megszűnt a gyár által nyújtott őszi-téli munkalehetősége. Ez is közrejátszhatott abban, hogy a 19 század végén, a 20. század elején Csepregről is egyre többen kerestek munkát a közeli német területeken, vagy kivándoroltak Amerikába.¹⁵²

Összegzés

Összefoglalva a leírtakat megállapíthatjuk, hogy Sopron vármegye a 19. század második felében a hazai répatermesztés és cukorgyártás zászlós hajójává vált. A már működő öt üzem mellett 1867-ben a Répce-vidéken, egymástól pár kilométerre, Felsőbükön és Csepregen is cukorgyár kezdte meg a termelést. Az utóbbi volt a korszerűbb, a répát már lúgozásos eljárással feldolgozó üzem. Viszont távolabb volt a vasútállomástól, mint a büki. A cukorválságok és a vasúti szállítási díjak emelkedése miatt 1887 elején leállították a csepregi gyár termelését. Berendezésének zöme – a tulajdonosi összefonódás miatt – átkerülhetett Felsőbükre, viszont az ott előállított cukor egy részét a csepregiben csomagolták és raktározták. Majd egyre inkább gabona- és más mezőgazdasági termény tárolására használták a még le nem bontott csepregi épületeket.

¹⁵¹ *Borbély – Monory – Tömördi*: i. m. 117.

¹⁵² Az 1890. évi alispáni jelentés Sopron vármegye állapotáról. Szerk.: *Simon Ödön*. Sopron, 1891. Az előző évekéhez hasonlóan „egyes vidékekről” tömeges Amerikába történő kivándorlásról beszélt, de nem nevesített helységeket. (64.) Az 1904. évi (szerk. *Baán Endre*, Sopron, 1905.) összesen 12 engedélyezett amerikai kivándorlót említett Csepregről az előző évekből (24.) Viszont több éves beszámolóban is olvasható, hogy sokan engedély nélkül távoztak külföldre. Szinte az összes kivándorlással kapcsolatos alispáni jelentés – helységek felsorolása nélkül – jelentős számú vármegyei munkavállaló távozásáról is szólt a német tartományokba.

A *Soproni Szemle* 2023. évi 3. számában helytörténeti szempontból fontos tanulmány jelent meg Lakatos Bálint tollából, amelyben egy 1401. évben kelt oklevél kapcsán tisztázta három középkori Sopron megyei, a Répce folyó partján fekvő település, Alsórépcefő, Schwendgraben és Felsőrépcefő kialakulásának relatív időrendjét és mai településekkel (a fenti sorrend szerint Alsórámóc/Unterrabnitz, Répcefő/Schwendgraben, Felsőráámóc/Oberrabnitz) való azonosítását.¹ A tanulmányban sor került annak problémájának a vizsgálatára is, hogy a középkorban Répcefő néven adatolt birtok valójában nem egyezik meg azzal a településsel, amely a 19. században az akkori közigazgatási szervektől hivatalosan elnyerte a Répcefő nevet és amellyel Csánki Dezső 1897-ben azonosította, vagyis Schwendgrabennel. Ennek kapcsán a tanulmány szerzője megállapította, hogy Schwendgraben fenti magyar neve, amelyre a legkorábbi adatot 1851-ben találta (nem zárva ki korábbi adatok meglétét) egy, a 16. században a használatból kikopott, mesterségesen felújított név, amelyet utólag ruháztak rá a csak német névvel rendelkező Schwendgrabenre, tévesen, ugyanis a középkorban valójában a mai Alsórámócot értették alatta.²

Ezt követően a szerző rögzítette észrevételét, miszerint Csánki tévedése a szakirodalom egy részében annak ellenére máig tovább él, hogy Moór Elemér, illetve 1981-ben Mollay Károly pontosan meghatározták, melyik mai településsel azonosítható a középkori Répcefő.³ A téves azonosítást „tovább görgető” szerzők között jelen sorok írója is feltüntetésre került, azonban a hivatkozott lábjegyzetből nem derül ki, hogy pontosan mi alapján lehetett levonni a téves azonosítás konzekvenciáját, ugyanis a Schwendgraben 15–16. századi létezését alátámasztó oklevélhivatkozásokban rendre német néven szerepelt (1493: Schwenntengraben⁴, 1501: Schwenntgraben⁵, 1550: Swengrob⁶, 1559: Schwenthgroben⁷), ahol pedig külön került említésre Répcefő és Alsórépcefő (=Alsórámóc), ott azért történt ez, mert a hivatkozott forrás szövegében

¹ *Lakatos Bálint*: Répcefő–Schwendgraben. Egy ismeretlen oklevél 1401-ből. Forrásközlés. *Soproni Szemle* 77. (2023), 284–294. (a továbbiakban: *Lakatos*: Répcefő–Schwendgraben)

² Uo. 290–291.

³ Uo. 291.

⁴ Magyar Nemzeti Levéltár Országos Levéltára, Diplomatikai Levéltár (a továbbiakban: MNL OL DL) 88778.

⁵ MNL OL DL 88864.

⁶ MNL OL P 45 (Békássy család) 1. tétel. 1550. No. 8.

⁷ MNL OL DL 88806.

külön szerepelt a három birtok.⁸ Ezt a szöveghelyet Lakatos Bálint is idézte, igaz másik oklevélpéldányból.⁹

Jelen írásnak azonban nem lehet pusztán a magyarázkodás a célja, fontosabb ennél, hogy Schwendgraben 19. századi magyar nevének eredetével foglalkozzon, lehetséges ugyanis, hogy létezik racionálisabb magyarázat annál, minthogy adott volt egy csupán német névvel rendelkező település, amelyhez azért kapcsolták hozzá a Répcefő nevet, mert a középkori Répcefő azon a környéken helyezkedett el. Itt szeretnék utalni arra, hogy a *Soproni Szemle* hasábjain 2019-ben egy lábjegyzet erejéig már részletesen foglalkoztam a három Répce-parti település azonosítási kérdéseivel, ebből többek között az is kiderül, hogy magam is kritikával éltem a Csánki Dezső-féle azonosítással szemben.¹⁰ Fontosabb azonban, hogy ebben a tanulmányban szerepel, hogy Schwendgrabennek a 15–16. században volt egy magyar neve is, mégpedig Középsőrépcefő.¹¹ Azzal kapcsolatban nem kívánok állást foglalni, hogy ez a kora újkorban felbukkanó magyar névváltozat mennyire volt elterjedt, és az általam talált csekélyszámú felbukkanás magyarázata esetleg az lehet, hogy mesterséges magyar névről van szó, amelyet a 16. század közepén néhány évtizedig többször alkalmaztak a 15. század legeleje óta Schwendgrabenként ismert birtokra. Bizonyos jelek azonban arra mutatnak, hogy ebben a 16. századi névben kell keresni Schwendgraben 19. századtól használatos magyar nevének eredetét.

Kétségtelennek tűnik, hogy Alsó- és Felsőrépcefő esetében a települések magyar neve jelentősen átalakult a kora újkorban, a Répcefő névalak használata teljesen megszűnt és a Rámóc vette át a helyét, amely bizonyára a német névalakból alakult ki.¹² Ennek minden bizonnyal demográfiai okai voltak, a lakosság teljesen német nyelvű volt, nem volt igény a középkori magyar névalak megtartására. Az átalakulás mellett azonban any-

⁸ MNL OL DL 101233., idézi *Csermelyi József*: Örökségvadászati. Bakóc Tamás, az Erdődiek és a Stubenbergiek. In: *Micae mediaevales IX. Fiatal történészek dolgozatai a középkori Magyarországról és Európáról*. Szerk. Kovács Enikő et al. Budapest, 2020. (ELTE BTK Történelemtudományi Doktori Iskola. Tanulmányok – Konferenciák 15.) 74. 40. jz.

⁹ *Lakatos*: Répcefő–Schwendgraben 292. 38. jz.

¹⁰ „Csánki Dezső ugyan Schwendgrabennel azonosította az általa szerepeltetett Répcefőt, azonban a bejegyzésben valójában csak Alsó- és Felsőrámcócról írt.” *Csermelyi József*: Egy kis uradalom születése. Adalékok az alsólászlói kastély felépítéséhez. *Soproni Szemle* 73. (2019), 90. 10. jz.

¹¹ Uo. Említései például: 1559: „Schwenhgroben, aliter KewzepszewRepczefew” DL 88806., illetve „Kewzepszew Repchfew ac [sic!] Spengrabin” MNL OL P 45. 1. tétel. 1559. No. 17.; 1560: „Kezepszewgroben” MNL OL P 45. 1. tétel. 1560. No. 17. és No. 19.; 1569: „Swengraben aliter Keozepszew Repczefew” MNL OL P 45. 1. tétel. 1569. No. 4., illetve „Schwengraben aliter Kewzepszew repczefew” MNL OL P 45. 1. tétel. 1569. No. 23., illetve „Sweyngroben aliter Közepszew repczefew” MNL OL P 45. 1. tétel. 1569. No. 21.; 1570: „Sweyngroben aliter Keozepszew Repczefew” MNL OL P 45. 2. tétel. No. 21. A Középsőrépcefő (*Kezepszewrepczefew*) elnevezés a 15. században is felbukkant, erre azonban eddig csak egyetlen adatot találtam, V. László 1454. augusztus 23-án kelt oklevelében, amelyben Varjúhegyi Péter fia: Lőrinc és alsórépcefői Penkel Gáspár érdemei (különösen Lőrinc érdemei) miatt felső-, középső- és alsórépcefői birtokaikat tetszése tartamára felmentette a kamarahaszna fizetése alól. *Burgenländisches Landesarchiv. Archiv der Freistadt Eisenstadt A/II-35*.

¹² *Lakatos*: Répcefő–Schwendgraben 292.



Az első katonai felmérés (1782–1785) térképén Ober-Ramitz vel Rabnitz. Hung. Felső Rámócz, illetve Unt[er] Ramitz oder Rabnicz vel Alsó Rámócz.

nyiban megmaradt a magyar névalak iránti igény, hogy a Rámócot még a 18. század végén is ellátták Alsó- és Felső- előtagokkal.¹³ Schwendgraben esetében a magyar névváltozat használata a 16. század végére annyira kikopott, hogy a 18. század végén csak a német településnevet használták, még annak „magyar változata” is teljesen a német alak átvétele volt.¹⁴ A 19. század első évtizedeiben azonban igény mutatkozott egy valóban magyar

¹³ Az első katonai felmérés (1782–1785) térképén a következő névalakok szerepelnek: Ober-Ramitz vel Rabnitz. Hung. Felső Rámócz, illetve Unt[er] Ramitz oder Rabnicz vel Alsó Rámócz. <https://maps.arcanum.com/hu/map/firstsurvey-hungary/?layers=147&bbox=1806307.0200562715%2C6011750.075260103%2C1842671.9362629442%2C6025031.008924652>

¹⁴ Uo. Schwenggraben. Hung: Schwentgraben. A második katonai felmérés (1819–1869) térképén csak a Schwentgraben névalak szerepelt, miközben Alsó- és Felső-rámóc esetében az elsődleges német névalak mellett továbbra is szerepelt zárójelben a magyar. <https://maps.arcanum.com/hu/map/secondsurvey-hungary/?layers=5&bbox=1805303.91728499%2C6011792.723461532%2C1841668.8334916628%2C6025073.657126081>



A második katonai felmérés (1819–1869) térképén Schwentgraben, Alsó- és Felsőrámóc

névalakra, az 1828. évi országos összeírásban a falu *Középsőréptszefő* néven szerepelt.¹⁵ Ezt követően 1843-tól a katolikus egyházmegyei névtárakban is rendszeresen szerepelt a település német neve mellett a magyar, azonban a rövidebb *Répczőfő/Répczefő* alakban.¹⁶

A döntő bizonyítékot azonban az Országos Községi Törzskönyvbizottság 1905. évi településnév-felülvizsgálata jelenti. Ezt a bizottságot azért hozták létre, hogy felülvizsgálja a helyneveket és döntsön arról, hogy a továbbiakban milyen hivatalos nevet lenne célszerű használnia a településeknek. Létrehozását az azonos nevű települések nagy száma indokolta, amely zavart okozott a közigazgatásban. Répczőfő névhasználatát az 1905. június 28-án tartott teljes bizottsági ülés tárgyalta, ahol helybenhagyták a község által ko-

¹⁵ MNL OL W 21 (Conscriptio regnicolaris art. VII. 1827. ordinata) 31. N-26. Sopron vármegye. 118. (Online: <https://adatbazisokonline.mnl.gov.hu/adatbazis/az-1828-evi-orszagos-osszeiras/adatlap/3CCA644F51C84415D2A9D2B455FB94C0>)

¹⁶ Schematismus venerabilis cleri almae dioecesis Jaurinensis ad annum Jesu Christi communem MDCCCXLIII. Iaurini, 1843. 130. Nem zárható ki, hogy az 1828–1843 közötti évekből újabb adatok bukkannak fel a magyar névhasználatra, ugyanis teljeskörű forrásfeltárást nem végeztem.

rábban használt és az 1900. évi helyiségnévtárban is szereplő Répczefő névalakot. A tárgyalás során Stessel József történeti szempontból szól hozzá a kérdéshez, és támogatólag megjegyezte, hogy „a kismartoni h[erce]gi főlevéltári adatok szerint a három falu 1652-ben Felső- és Felső-Rámóc [sic!] és Schweingraben néven, 1561-ben, az uradalmi Elenchusban pedig Felső- Közép- és Alsó-Répczefő néven szerepeltek”.¹⁷ Egyértelmű tehát, hogy a névhasználat felülvizsgálata során nem (vagy nem csupán) a középkori Répczefő- említéseket vették figyelembe, nem csupán Fényes Elek geográfiai szótárára¹⁸ és Csánki Dezső történeti földrajzára¹⁹ hagyatkoztak, hanem egy olyan levéltári bejegyzésre, amely – még ha egy elenchusban szerepelt is – Schwendgraben 16. századi, máshonnan is adatolható magyar nevét, Közép[ső]répczefőt tartalmazta.

Felmerülhet a kérdés, hogy a 19. században miért alkalmazták a Répczefő névalakot a sokkal egyértelműbb Középsőrépczefő helyett? Erre a kérdésre az általam vizsgált források nem adnak közvetlen választ, azonban logikai úton viszonylag egyszerű magyarázatot találni. A 16. században egymás szomszédságában három Répczefő nevű település volt, amelyeket csak a helynevek előtt alkalmazott *alsó/felső/középső* előtagok révén lehetett megkülönböztetni. A 19. század elejére Alsórépczefőből és Felsőrépczefőből Alsó- illetve Felsőrámóc vált, Schwendgraben esetében viszont a 16. századi magyar név még azelőtt kikopott a gyakorlatból, mielőtt a Rabnitzból magyarosított Rámóc alak megjelent volna. Emiatt amikor a 19. század elején, legkésőbb 1828-ban felmerült, hogy kell egy magyar név Schwendgrabennek is, nem alkalmazhatták a szomszéd települések mintájára a Közép[ső]rámóc alakot, hiszen ilyenre történeti adat minden bizonnyal nem található, maradt tehát a valóban használt Középsőrépczefő. Ezzel azonban megszűnt a 16. században még jelen lévő névazonossági probléma, hiszen Alsórámóc és Felsőrámóc neve is jelentősen különbözött Schwendgraben régi/új magyar nevétől, tehát a középső előtag alkalmazása feleslegessé vált, kikopott a gyakorlatból és csak a Répczefő maradt. Ez a magyarázat azonban mindaddig hipotézisként kezelendő, amíg nem bukkanunk rá olyan történeti forrásra, amely meg tudja erősíteni, vagy cáfolni azt.

Összefoglalásként megállapítható, hogy bár Schwendgrabennek a 19. század első felétől adatolható és a század második felében hivatalossá tett magyar elnevezése, a Répczefő ugyan egy történeti névalak mesterséges feltámasztásának tekinthető, azonban ez a településnév olyan középkori/kora újkori helynéven alapul, amely valóban Schwendgrabent jelölte és nem arról van szó, hogy a magyarosítás szellemében tévedésből Alsórámóc középkori nevét adták neki.

¹⁷ MNL OL K 156 (Országos Községi Törzskönyvbizottság) Sopron vármegye. Répczefő. pp. 184–186. Az idézet a 185. paginán olvasható. A bizottságról: *Hargitainé Báczy Orsolya*: Az országos községi törzskönyvbizottság iratai. Betűrendes mutató. Budapest, 1979. 6–38. A bizottság működésének jogszabályi háttere: 1898. évi IV. tc. a község- és egyéb helynevekről.

¹⁸ *Fényes Elek*: Magyarország geographiai szótára, mellyben minden város, falu és pusztá, betűrendben körülményessen leiratik. I–IV. köt. Pest, 1851. III. 288.

¹⁹ *Csánki Dezső*: Magyarország történeti földrajza a Hunyadiak korában. 3. köt. Budapest, 1897. (Hunyadiak kora Magyarországon VIII.) 627.

„A kötelesség teljesítésének a tudata,
és az annak sugalmazásának megfelelő cselekvés
a legfontosabb kelléke az embernek,
az önmagával való megelégedés és önbecslés szempontjából.”¹

Győr-Moson-Sopron Megye Soproni Levéltára 2019-ben jelentette meg a jeles történelész, Sopron szabad királyi város későbbi (1918–1950 közötti) főlevéltárosa, Házi Jenő (Vásárút, Pozsony vm., napjainkban Obec Trihová Hradoká, Szlovákia, 1892 – Sopron, 1986) első világháborús naplóját. A kötetet Kincses Katalin Mária rendezte sajtó alá és jegyeztette.²

Házi Jenő tartalékos hadapródjelölt őrmesterként 1915. április 11-én (vasárnap, Quasimodo napján) a Zemplén vármegyei Parilov vrch 716-os magaslaton³ véghezvitt fegyvertényéért elnyerte az Osztrák–Magyar Monarchia legmagasabb legénységi kitüntetését, az Arany Vitézségi Érmét.⁴ Azok a hadi események, amelyeknek ekkor Házi Jenő is részese volt kárpáti húsvéti csata néven ismeretesek a hadtörténelemben.⁵ Miután 2005 augusztusában (az ugyanekkor szintén ugyanezen térségben (is) katonáskodó nagyapám nyomaiban járva) magam is megmásztam ezt a hegyet – bár akkor még fogalmam sem volt Házi Jenő itteni szerepléséről⁶ – szeretnék ezzel kapcsolatban néhány megjegyzést, kiegészítést, pontosítást tenni.

¹ *Házi Jenő* első világháborús naplói. Sajtó alá rendezte és szerkesztette Kincses Katalin Mária. Sopron, 2019. 96.

² *Házi* 2019.

³ *Házi* 2019. 59. tévesen Pergla Vrh, 67., 70., 281. tévesen Parikov vrch, 68., 281. tévesen Parikov-hegy. Nem tudom, hogy már eleve Házi írta e rosszul a hegy nevet, vagy naplója begépelésekor keletkezett e a téves olvasat. A Spezialkarte der österr.–ung. Monarchie 1 : 75 000 térképsorozat Zone 9, Colonne XXVI. térképlapján a hegy neve Parilov vrch 716. A Turistická mapa–Wanderkarte–Hiking Map–Turistatérkép–Mapa Turystyczna 118. Bukovské vrchy 1 : 50 000 térképen, kiadja Vojenský kartografický ústav, Harmanec: Parilov 716,6 megjelöléssel szerepel ugyanez a hegy.

⁴ *Rainer Rezső*: A rendjelek és kitüntetések történelmünkben. Szerk. bizottság: Felszeghy Ferenc – Rátvay Imre – Petrichevich György – Ambrózy György. Budapest, é. n. (1944) 367.

⁵ Az eseményekről bővebben: *Doromy József*: Az 1914–15. évi téli harcok a Kárpátokban. In: *Doromy József – Reé László* szerk.: A magyar gyalogság. A magyar gyalogos katona története. Budapest, é. n. (1938) 287–329., főleg 318–329.

⁶ Házi Jenő neve viszont már akkor sem volt ismeretlen előttem. Egyik első egyetemi régészeti szemináriumi dolgozatomat ugyanis a középkori Sopron városszerkezetéről készítettem 1979-ben. A szakirodalom tanulmányozásakor természetesen gyakran talákoztam a nevével, de mit sem tudtam világháborús részvételéről.

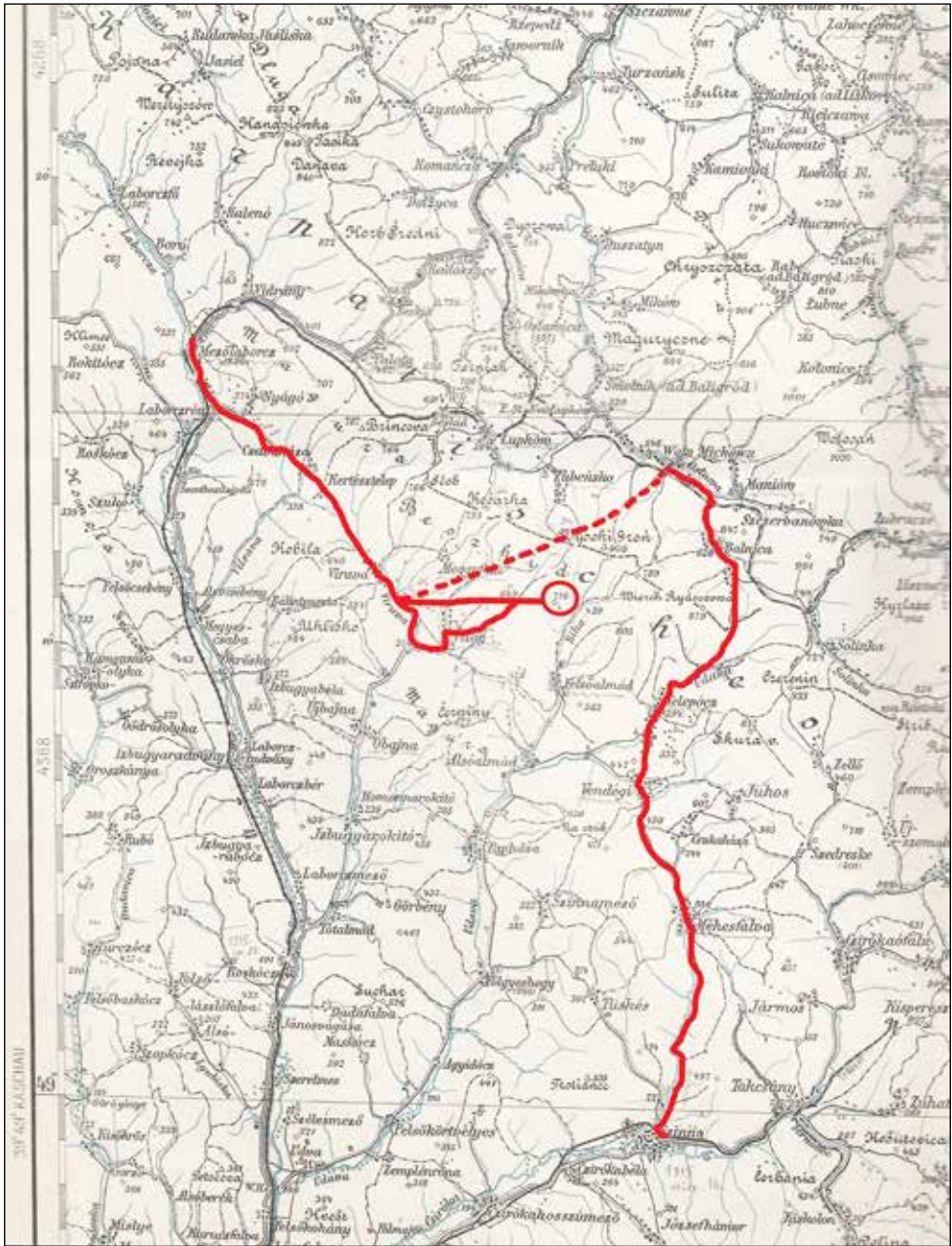

1. kép. A Házi Jenő hadapródjelölt által bejárt útvonal a kárpáti hadszíntéren, 1915. márc. 10. – ápr. 12. Az alaptérkép a M. Kir. Állami Térképészet „40° 49' Ungvár” jelzésű, M = 1 : 200 000-es térképének részlete (a szerző tulajdona). A Kárpáton keresztül történt visszavonulás pontosan nem ismert útvonala szaggatott vonallal jelölve.

Házi Jenő már a világháború előtt leszolgált önkéntesi évét. Így 1914. július végén korábbi alakulatához, a fehér hajtókás, sárga gombos cs. és kir. 94. turnai „Freiherr von Koller” gyalogezredhez vonult be a csehországi Turnauba. Hamarosan altisztképző, majd tartalékos tiszti tanfolyamra vezényelték. Röviddel ennek elvégzése után, ezrede VII. menetzászlóalja 3. és 4. menetszázadával 1915. március 6-án indult el vasúti szállítással az É-i harctérre. A vasúti szállítás Turnau–Bécs–Pozsony–Galánta–Érsekújvár–Budapest–Miskolc–Tiszalúc (ahol vonatuk hófúvásban elakadt)–Sátoraljújhely útvonalon történt. Március 10-én délután Szinnán (Zemplén vm., ma Snina, Szlovákia)⁷ rakodtak ki. Innét Méhesfalva (ma Pčoliné) – Vendégi (ma Hostovice) érintésével gyalogmenetben érték el Telepócot (ma Osadné), ahol éjszakáztak. Másnap folytatták észak felé a gyalogmenetet és a határt átlépve estére elérték a galíciai Wola Michowa (ma Lengyelország) települést. Házi itt az ezred II. zászlóaljának 7. századához került (századparancsnoka Kavčič Eduard főhadnagy⁸), a községtől É-ra húzódó állásokba. Innét március 23-án, a Przemysl eleste után meginduló orosz támadás elől a határt ismét átlépve Virava községig (Zemplén vm., ma Vyrava, Szlovákia) vonultak vissza, ahol a falutól D-re mintegy 1 km-nyire állásba vonultak. A továbbiak során „talán április 9. lehetett, felvonultunk a Kote 649-re, mely mellékcsúcsa volt az Ostrylaunak⁹, és ahol a 29. [nagybecskereki – R. P.] császári és királyi gyalogezred megett a csúcs déli lejtőjén tanyáztunk”¹⁰.

Az ezután következő eseményeket Házi Jenő 1948. március 14–15-én így örökítette meg: „Így virradt ránk április 11-e, a nagy nap, amely életem talán legkiemelkedőbb napja marad. E nap eseményeit közel egykorú feljegyzéseim alapján a következőkben mondom el. 1915. április 11-én Zemplén vármegyében, Virava községtől keletre, néhány lépésnyire az első vonal mögött, de a hegyerinc védett oldalán voltunk tartalékkállásban. Noha reggeli 8 órára járt már az idő, csak nem akart teljesen kivilágosodni. Éppen édesanyámnak írtam levelet, mikor éles hang ütötte meg a fületem: Alarm! [Riadó! – R. P.] Néhány perc, és a szakasz, a VII. század IV. szakasza, legelsőnek felkészülve, máris megindult kelet felé, a szakadékos mélységnek. A zászlóaljparancsnok [a 94./II. zlj. pk-a – R. P.], Widmann [helyesen Wiedmann – R. P.] Eduard százados¹¹ személyesen vezetett, ki útközben a helyzetről tájékoztatott: az oroszok a szomszéd hegycsúcsról a 101-es békécsabai gyalogezredet levetették és ezt kell most visszafoglalni. Lenézve a szakadék mélyébe, a visszafoglalandó 716 m magas Pergla Vrh (sic!) nevű hegycsúcs nyugati lejtője lábának,

⁷ Házi 2019. 54., 282. tévesen említi Szinvát (Lengyelország). A kötet térképmellékletének ábrázolása is hibás. Ezen ugyanis a vasúti szállítás útvonala Sátoraljújhelytől visszafelé Szinvára (Borsod vm.) visz és innen – jól mutatva a térképszerkesztő bizonytalanságát – nem a valós Homonna–Szinna vasútvonalat követi, hanem nyílegyenesen (Homonna Ny-i oldalán elhaladva) mutat a Kárpátokba. A térképen jelölt kiegészítő térkép (kárpáti harcok helye) pedig hiányzik a kötetből.

⁸ Schematismus für das kaiserliche und königliche Heer und für die kaiserliche und königliche Kriegsmarine für 1913. Wien, 1912. 382., 691.

⁹ Valószínűleg elírás a térképeken ebben a térségben szereplő Ostry hrún, illetve Ostry grúň helyett.

¹⁰ Házi 2019. 53–59.

¹¹ Schematismus 1912. 344., 690.; Házi 2019. 59., 71. (rendfokozata itt tévesen zászlós), 100. Csipőjén megebesült. A Vaskorona Rend 3. osztályával tüntették ki.



2. kép. Parilov vrch 716. A cs. és kir. 101. gyalogezred 1915-ös lövészárka, D-ről É-felé nézve (a szerző felvétele, 2005. aug. 27.)

mint bal oldalvéd, elváltam az elmaradozó és tőlem jobbra húzódo zászlóaljtól és feszült lelki hangulatban vágtam neki szakasszommal az igen meredek hegycsúcs megmászásának. Hófúvás kezdődik. Csak lassan és zihálva haladunk előre. A hegyoldalban egy primitív fedezéket látok, mely körül egy főhadnagyot és több telefonistát pillantok meg, akik lázasan csomagolnak, az oroszok áttöréséről, menekülésről stb. beszélnek szaggatottan ékes magyar nyelven. A főhadnagy átkiáltott hozzám is, hogy ki vagyok, és mit akarok, és amikor megmondtam neki, hogy a hegycsúcsot akarom visszafoglalni, óva intett ettől, mert az oroszok karjaiba rohanok. Vorwärts [előre – R. P.] – volt a válaszom katonáim számára, és nem törődve a bántó jelenettel, haladok tovább, felfelé, azaz csak szeretnék sietni föl a hegycsúcsra, amely homályba burkolódzott előttünk, de a nagy meredekség miatt csak négykézláb csúszunk-mászunk előre.

Körülbelül 80 lépésre lehattünk már a céltől, amidőn egész váratlanul nagy lármát hallok, és csakhamar utána hegycsúcsról legördülő katonákat pillantok meg, akik a meredek lejtőn lefelé bukdácsolva és pánikszerűen megijedve, össze-vissza kiabálva pár pillanat alatt hozzám, a felfelé törekvőkhöz értek, és rajvonásban levő szakasszomat is csaknem magukkal ragadták. Szerencsére a derék Reichenberg-vidéki német nyelvű katonáim, kiket én képeztem ki, és akik rajongva szerettek, nem értették a vad magyar lármát, a rutén katonáim¹² pedig olyan kutyahűséggel viseltettek velem szemben, hogy viláért

¹² Házi 2019. 50., 63. Házi századához a cs. és kir. 66. (ungvári) gyalogezredből 150 fő Máramaros és Zemplén vármegyei tót és rutén katonát osztottak be.

cserben nem hagytak volna, és így egy-két szó elég volt a szakaszom megnyugtatóra. Néhány lépéssel előttük mentem, és ők rendületlenül követtek engem. Annál nehezebb feladat volt lelket önteni a menekülőkhöz, akik a 101. gyalogezred II. századát képezték. Gondviselés-szerű szerencsém volt, hogy magyar voltam és így tudtam velük beszélni. Néhány pattogó magyar szidás, azután a bátorítás végül is meghozta a kívánt eredményt. Tisztet – jellemző körülmény! – nem láttam a századdal, de egy-két lelkes őrmester eredményesen segített a nehéz munkámban, és szakaszomtól félbalra kihúzódva, mögöttem vagy 30 lépésnyire rajvonalba fejlődve, utánam megindultak vissza a hegycsúcsra. Vajon feljutunk-e az oromra, illetőleg a hegygerinc nyugati szélére az ellenség előtt, vagy nem: ez volt a kérdések kérdése! Már-már remélni kezdtem, amidőn az orosz géppuska- és fegyvertűz alig 15 lépésre a céltől,¹³ mely a szakaszomból és a hátunk mögött felfejlődött és rendben utánam jövő 101-es századból sok áldozatot szedett, meggyőződtem arról, hogy megkéstünk! Egy pillanat alatt átláttam, hogy cselekedni kell vagy nyomorultul elveszünk. Sturm! Vorwärts! [Roham! Előre! – R. P.] Szavaimra szakaszom a jó példámon fellelkesülve emberfeletti erővel felküzdötte magát az ellenséghez, amely csak akkor próbálta ott a lábát megveti, és néhány percig tartó elkeseredett kézitusában az ellenséget visszavertük.

Az orosz az állásba csak egy géppuskát tudott még beállítani, amely az utolsó pillanatilott: a kiszolgáló oroszot saját fegyverem tusával küldtem a másvilágra. A győzelmes roham újabb és gyors tettekre sarkallt. A megfogyatkozott szakaszomat az időközben a hegygerinc felé 101-es századdal bőségesen meg tudtam erősíteni, és gyors iramban e század elhagyott állásait foglaltam vissza a kétségbeesetten védekező oroszoktól, mely alkalommal több tucat foglyon kívül újabb 2 db géppuska volt a zsákmány. Nagy volt az öröm a siker felett. Úgy látszott, hogy nem tud a további előnyomulásban már semmi sem visszatartani. A nyugat-kelet irányban hosszan elnyúló gerincen haladtunk tovább előre, amidőn a hegyen, a gerincet keresztben átszelő futóárókban a magukat befészkelő oroszok kézigránát záporral fogadtak, mely abban az időben egészen szokatlan volt a katonák előtt, és így a hatás ismeretes volt, amint a kámfor úgy tűntek el oldalam mellől a katonák.¹⁴ Az elért sikereink eredménye kockán forgott. Előlről az oroszok megtámadni nem lehetett, ezért oldalba igyekeztem őket kapni. A veszélyes helyzetben a katonák összegyűjtésén fáradoztam, amennyire ez csak lehetett, amidőn feltűntek zászlóaljmagosok, és a

¹³ A helyszín ismeretében kijelenthető, hogy a hegy tetején állásban lévő csapat – a hegyoldal erős meredeksége miatt – a felfelé igyekvő ellenséges csapatot már csak akkor láthatta, amikor azok egészen az állásaik elé értek. Útközben viszont sokáig teljesen takarásban voltak.

¹⁴ A Parilov vrch-től NY-ra lévő Gušina magaslaton (Világ, ma Svetlice falutól É-ra), a 94-esek és 101-esek egykori állásainak közelében 2005-ben mi is találtunk orosz kézigránát maradványt. Tehát a helyszíni megfigyelés is megerősíti Házi leírását, hogy az oroszok csakugyan használtak kézigránát ezen a frontszakaszon. Itt jegyzem meg, hogy Házi 2019. 51. másik megjegyzése – amely szerint a harctérre való indulás előtt periszkópot is kaptak – szintén bizonyítást nyert, mert a kézigránát közelében egy periszkóp roncsára is ráakadtam. Ugyanígy periszkóp fényképe: Rest, Stefan – Ortner, Christian – Ilming, Thomas: *The Emperor's Coat In the First World War. Uniforms and Equipment of the Austro-Hungarian Army from 1914 to 1918.* Wien, 2002. 472. bal felső ábra.



3. kép. Parilov vrch 716. A cs. és kir. 101. gyalogezred 1915-ös lövészárka, DNy-ról Ék-felé nézve, az árokban Kevés Tibor (szerző felvétele, 2005. aug. 27.)

hozzám legközelebb eső századom többi szakaszaival megerősödve, a futóárkot oldalról megközelítve a vitézül védekező oroszra vettem magamat. Rövid, de annál véresebb kézitusa után a győzelem a mi részünkre szegődött. A futóárkokban lévő ellenség vagy elesett, vagy megadta magát. A hegycsúcs egész nyugati nyúlványa a kezünkbe került.

A hegygerinc élén áthaladva, az északi oldalon ereszkedtünk le, amikor géppuska- és a fegyvertűz ismét megállásra kényszerített. Én egy vastag bükkfa mögött húztam meg magamat és ismét igyekeztem a helyzet felől tájékozódni, de a hófúvásos, szürke sötétségben és a bokros terepen ez sehogy sem sikerült. Arra a meggyőződésre jutottam, hogy ismét csak a roham segíthet. A körülöttem fekvő katonáimat figyelmeztettem, hogy készüljenek rohamra, de ebből nem lett semmi, mert egy közelemben fekvő zászlós leintett engem és én a dolgot nem mertem erőszakolni, mert attól tartottam, hogy a más századbeli katonák nem nekem, hanem neki fognak engedelmesskedni.

Így néztünk farkasszemet az ellenséggel, amikor századparancsnoktól egy ordonánca futott hozzám, hogy tőlem jelentést vigyen hátra. Az ellenség a mellettem letérdelő katonát orron lőtte, és az jajgatva elterült mellettem, és amikor segíteni akartam rajta, e pillanatban éles ütést éreztem az oldalamban, és a hátizsákomról, amelyen ültem a fa mögött, úgy lefordultam, mint egy liszteszsák, és elvesztettem az eszméletemet.¹⁵ Házi Jenő derék tisztii legénye, – az utóbb hősi halált halt – Ulrich Henrik mentette ki a tűzvonalból, hamarosan hátraszállították a hátországba, ahol csak hosszú kórházi kezelést követően

¹⁵ Házi 2019. 59–61.

nyerte vissza nagyjából egészségét. (Ennek ellenére az 1916-os erdélyi román betöréskor később ismét önként jelentkezett frontszolgálatra.)

Az 1921-ben megjelent a világháborúban Arany Vitézségi Éremmel kitüntetett magyar katonák fegyvertényeit megörökítő „A magyar nemzet aranykönyve” bár rövidebben, de igen hasonló módon emlékezett meg Házi Jenő hőstettéről. A leírás annyira hasonlít Házi fentebbi szövegéhez, gondolatmenetéhez, hogy úgy vélem, a könyv összeállító az általa rendelkezésre bocsátott leírását használhatták fel a munkához. Viszont elkövettek egy a Horthy-korszak szellemi arculatába illeszkedő erőteljes csúsztatást, mondhatni hamisítást is. „A 82-es székely-gyalogezred kitűnő szelleme diadalmaskodott azon lendületes ellentámadásban, mely a Parilov Vrch nevű hegycsúcs visszafoglalását eredményezte” – olvashatjuk. Házi Jenőt pedig a cs. és kir. 82. (székelyudvarhelyi) gyalogezred hadapródjelöltjeként tüntették fel, holott csak felgyógyulása, majd hosszas galíciai–oroszlengyelországi hadtápszolgálat után, 1916 őszén nyert beosztást a 82-es regimenthez, de csapatteste továbbá is a 94. gyalogezred maradt. A korszak erőteljes magyar hőskultuszába azonban nem illett bele egy „cseh” (jóllehet valójában inkább csehországi német legénységű) ezred hőstette, mint amilyen a turnai 94-es ezred volt. A fegyvertény helye viszont itt helyesen: Parilov vrch.¹⁶

Ahogy már említettem 2005, 2006 és 2008-ban magam is megfordultam ebben a térségben, az egykori Zemplén vármegye és Galícia (napjainkban Szlovákia és Lengyelország) határán, az Erdős Kárpátokban, nagyapám nyomában. Nagyapám Rainer Rudolf/Rezső (Nagyszombat, Pozsony vm., ma Trnava, Szlovákia, 1886. márc. 24. – Cincinnati, USA, 1955. márc. 23.) hivatásos katonatiszt volt, legmagasabb rendfokozata m. kir. őrnagy. 1905–1918 között a cs. és kir. 101. (békéscsabai) gyalogezred tisztje, 1915. március–április hónapban, a kárpáti húsvéti csata idején főhadnagy, zászlóalj segédtiszt és századparancsnok a Parilov vrch-től kissé Ny–ÉNy-ra található Gušina magaslaton. Így elsősorban a 101-es ezred nyomában jártam ezen a vidéken. (Később kutatásaimat kiterjesztettem a m. kir. 31. (veszprémi) honvéd gyalogezred ugyanezen térségben zajlott harcainak helyszíneire is.)¹⁷ Így jutottunk el 2005. augusztus 27-én délután Pandula Attila történész, egyetemi tanár és Kevés Tibor ügyvéd barátaimmal a Parilov vrch-re is. Gépkocsinkkal Felsőalmád (ma Vyšná Jablonka) községtől É-ra, a határban parkoltunk le (ameddig egyáltalán autóval el lehetett menni), majd az É–ÉK, később ÉNy–Ny-, végül a D-felé kanyarodó jelöletlen, a végén már rendkívül meredek gyalogösvényen másztunk fel az erdős, bokros hegytetőre, ahol megtaláltuk a ma is jól kivehető, K–Ny-i irányban hosszan elhúzódó állások nyomát. Az állás egyes ellenség felőli (É-i) oldalát a helyszínen található jókora kő és szikladarabokból rakták össze. Ezek helyenként még mell-, vállmagasságban álltak, szederindával sűrűn benőve. Körzetükben kevés gyalogsági lőszer volt megfigyelhető és dacára az erősen kiszáradt, növényzettel fedett terepnek, találtunk egy

¹⁶ A magyar nemzet aranykönyve. 1914–1918. József főherceg tábornagy és Szurmai (Szurmay) Sándor báró, ny. gyalogsági tábornok, sz(olgalaton) k(ívüli) honvédelmi miniszter előszavával. Budapest, 1921. 60. Házi Jenő civil ruhás fényképével. Rainer é. n. (1944) 367. is a 82. gyalogezredet tüntette fel csapattesteként.

¹⁷ 1983-tól kezdve ugyanis máig Veszprémben élek.



4. kép. Kilátás a cs. és kir. 101. gyalogezred Parilov vrch 716-os magaslaton lévő 1915-ös lövészárkából É-felé a Kárpátokra. A hegyeken túl már Lengyelország (Galícia) kezdődik (a szerző felvétele, 2005. aug. 27.)

elrozsásodott gyalogsági ásót is. Tehát mi a hegy Ny-i oldalán, ahol Házi és szakasza, meg a megfutott, de utóbb visszafordult 101-es század feljutott a tetőre, nem jártunk. A tetőn lévő állásokat emlékezetem szerint nyugat felé csak addig követtük, amíg azok az egyre sűrűbb erdőbe és nehezen járható bozótba nem vesztek.

Házi Jenő leírásából értesültünk róla, hogy ezrede, a 94. gyalogezred a háború ezen szakaszában a 101-esek közvetlen szomszédságában harcolt. Így érthető, hogy a két világháború között megjelent 101-es ezredtörténetekben is találunk utalásokat a 94-esekre. Az 1915. április 11-én történekről röviden, de lényegre törően írtakat a következőkben foglalhatjuk össze. A 716-os magaslatot a 101-esek IV. zászlóalja (zászlóaljparancsnok Erlach Eugen őrnagy¹⁸) tartotta megszállva. Hajnali 4 órától esett az eső. Hajnalban az oroszok több hullámban támadtak, és kivetették állásaikból a 101-eseket, akiknek tartalékaik nem voltak. Az állások visszavételére a 101-esek 15. százada (parancsnoka Pichler Ferdinand százados), amely a Gušina magaslaton volt tartalékban, kapott parancsot, akit

¹⁸ 1903. nov. 1-től szds. a cs. és kir. 46. (szegedi) gyalogezrednél. A világháború alatt 1914. szept. a cs. és kir. 101. gyalogezred II. menetzászlóaljának, később IV., majd I. zászlóaljának parancsnoka. 1916. febr. 1-től alezredes. *Makkay Pál* v(olt) 101. e(z)redbeli százados: Cs. és kir. 101. gy(alog) ezred története 1883–1918. Békéscsaba(?), 1928. 33., 68., 81., 107., 116., 129., 152., 153.; *Makkay Machalek Pál* ny. őrnagy v(olt) 101. gy(alog) e(z)redbeli százados szerk.: A 101-es zászló alatt. A v(olt) békéscsabai cs. és kir. 101. gy(alog) e(z)red emlékalbuma. Budapest, 1934. 53., 55., 184.



5. kép. Gyalogsági ásó a cs. és kir. 101. gyalogezred Parilov vrch 716-os magaslaton lévő 1915-ös lövészárkából. Balra fent turistabotom vége látszik (a szerző felvétele, 2005. aug. 27.)

a 94-esek egyes részei is támogattak. Pichler erős járőrökkel felderítette a terepet¹⁹, majd súlyos küzdelem után sikerült az állások visszafoglalása a rendkívül szívósan védekező oroszoktól. Saját (ez nyilván csak a 101-es) veszteség 9 halott és 20 sebesült, többen fogásba estek. 400 orosz (ebből a 101/15. század 150-et) ejtettek foglyul. Az oroszok vesztesége ismeretlen.²⁰

Sebesülését követő kórházi kezelése során Házi Jenő is megpróbálta összeállítani a 94-esek április 11-i veszteségeit, de ez csak részben, inkább csak a saját szakaszára vonatkozóan sikerült neki. Szerinte ezrede igen súlyos veszteségeket szenvedett, legalább 800–1000 főt, amelyből legalább 100 halott lehetett. Az ő százada közel 100 emberre rúgott. Elestek egy ismeretlen zászlós, Rosenauer hadapródjelölt, a legénység közül Dzurinko György, Fridrik János, Krausz Ernst. Megsebesültek Wiedmann Eduard százados zászlóaljparancsnok (csípőlövéstől), Seliger Gustav főhadnagy a 8. század parancsnoka,

¹⁹ Az egyik járőr parancsnoka a szentesi Fekete Imre szakaszvezető volt. *Fekete Imre*: Pichler kapitány és a 15. század. 101-es Emlékek. A volt békéscsabai cs. és kir. 101. gy. e. „Bajtársi Köre” havi folyóirata. II. évf. 6–8. szám (1935. júl.–szept.) 4–5. Az utóbb tiszthelyettesé elölépett, az Arany Vitézségi Érmert elnyert és 1921-ben vitézzé avatott Fekete Imre szolgálati adatai: *Makkay* 1934. 273. (fényképpel).

²⁰ *Machalek* 1928. 68.; *Makkay* 1934. 66–67. Továbbá *Julier Ferenc*: A 101. gyalogezred az 1915. évi húsvéti csatában. Magyar Katonai Szemle 1931/4. 902–910. A Parilov vrch-t ugyan nem említi, de a 94. gyalogezredet igen.

Dobisch Walter hadapród, a legénységből pedig Ehrentraut Ernst, Gerevics László, Hermann Wilhelm, Iha Antal, Kokoly Mihály, Kovař Ludwig, Krause Anton szakaszvezető (Házi szakaszparancsnok helyettese), Markovics András, Michel Josef, Nitsche Alfred altiszt, Pataky György, Patzelt Wilhelm, Pleszka Illés, Rhiza Franz, Sály József, Schubert Eduard, Tschiedel Adolf, Zavoral Karl. A felsorolás közel sem teljes.²¹ A 94-esek részéről a támadást vezető Wiedmann Eduard századost, a II. zászlóalj parancsnokát a Vaskorona Rend 3. osztályával tüntették ki.²²

Házi leírásában olvashattuk, hogy támadásakor a megszaladt 101-esek a 2. század (tehát az ezred I. zászlóaljának – R. P.) katonái voltak. Ezzel szemben a 101-es ezredtörténet szerint a 101-esek IV. zászlóalja (13., 14., 15., 16. századok) volt itt állásban. Ezt az ellentmondást nem tudom feloldani.

A Parilov vrch visszafoglalását a 101-esek részéről Pichler Ferdinand (magyarosan Pichler Nándor) százados vezette. Életéről az alábbi vázlatos adatokat sikerült összegyűjtenem. 1881-ben született Irmernsteinben (Alsó-Ausztria). A bécsi gyalogsági hadapródiskolát elvégezve 1901. aug. 18-án avatták hadapród tiszthelyetessé a 101. gyalogezredhez. Hat éven keresztül az ezred önkéntes iskolájának volt oktató tisztje. 1908. máj. 1-jén lépett elő hadnaggyá. 1908-ban a hadsereg brucki (Bruck an der Leitha) lövő iskolájához osztották be, amelyet 1913/1914-ben el is végzett. 1914-ben a 101-esek I. menetzászlóalja 2. vagy 3. százada parancsnokaként ment a szerb harctérre, ahol a II. zászlóaljhoz osztották be századparancsnoknak. 1914. szept. 22-én a Jagodnja magaslatnál fején súlyosan megsebesült. 1915. március elején a VII. menetzászlóalj parancsnokaként került ki újra a frontra, ahol az összeomlásig szolgált, mint század-, majd zászlóaljparancsnok, utóbb ezredsegédtiszt és újra zászlóaljparancsnok. 1918. júl. 1-től egy ideig ideiglenes ezredparancsnok is volt.

Miután 1918-ban sikertelenül folyamodott magyar állampolgárságért, az osztrák hadseregben szolgált tovább. Az 1930-as években a grazi (1934. febr. 1-ig) és a bécsi (1934. febr. 1-től), majd újra a grazi (1934 őszétől) gyalogdandár parancsnoka volt. 1934. január 27-én Grazban Eugen Luxardo altábornagy temetésén képviselte a 101-eseket. 1934. február 1-jén vezérőrnaggyá lépett elő. További életútját, halálának helyét és idejét nem ismerem. Az ezred igen népszerű tisztje volt, a legénység is szerette. Magyarul is tudott.²³ Az 1920/1930-as években még kapcsolatot tartott nagyapám bátyjával, vitéz

²¹ Házi 2019. 100–101.

²² Házi 2019. 71. Házi szerint Wiedmann felkereste őt és köszönetet mondott neki, mivel úgy érezte, hogy a kitüntetést nem szolgálta meg és azt Házinak köszönheti. Ehrenbuch der österreichisch ungarischen Wehrmacht. Die Auszeichnungen im Weltkrieg. I. Band. Allerhöchste Auszeichnungen verlaublich der Zeit vom 1. August bis 31. Juli 1915. Wien, 1917. 418. Érdekes, hogy ez a munka Házi kitüntetését nem közli, holott Házi naplójából tudjuk, hogy az Arany Vitézségi Érmét 1915. jún. 27-én vette át a kórházban. Házi 2019. 94–95.

²³ Makkay 1928. VII., 21., 65., 67. (fénykép), 68., 71., 80–81., 89., 105., 127., 132., 166., 183., 193–194.; Makkay 1934. 32., 65–67., 85., 100–101., 116., 163–165., 167., 175., 188–191., 198–199., 368. (fénykép); 101-es Emlékek I. évf. 1. szám (1933. dec.) 7–8., 2. szám (1934. jan.) 6–7., 3. szám (1934. febr.–márc.) 1., 11., 6. szám (1934. jún.) 5., 8. szám (1934. aug.–szept.) 12., II. évf. 3. szám (1935. márc.) 5., 6–8. szám (1935. júl.–szept.) 1., 4–5.



6. kép. Pichler Ferdinand osztrák százados (korábban a cs. és kir. 101. gyalogezred századosa, utóbb osztrák vezérőrnagy), aki, mint a 101/15. század parancsnoka a Parilov vrch 1915. ápr. 11-i visszafoglalását vezette. Fényképfelvétel, 1920 karácsony (a szerző tulajdona)

Rainer-Micsinyei Vilmos (Salzburg, 1878. máj. 26. – Budapest, 1937. júl. 20.) m. kir. honvéd ezredessel (volt 101-es őrnaggyal).²⁴ Az 1920 karácsonyán és 1922 húsvétján neki küldött fényképeit – amelyeken már az osztrák Bundesheer tisztjeként szerepel – máig őrzöm.

²⁴ Makkay 1928. VI–VII., 20., 22–25., 26 (fénykép), 32–33., 41., 47., 107–108., 129., 146.(fénykép) 152–154., 174., 183.; Makkay 1934. 25., 31., 32. (fénykép), 33., 49., 53., 55., 59., 75., 85., 140., 142., 152., 164., 184., 388. (fénykép); 101-es Emlékek I. évf. 1. sz. (1933. dec.) 7.; 2. sz. (1934. jan.) 3., 4., 8.; 3. sz. (1934. febr.–márc.) 9.; 6. sz. (1934. jún.) 11.; Körösvidék 1937. júl. 22. (gyászhire); Vitézek Albuma. Budapest, 1939. 327.; Ladányi Andor: Az egyetemi ifjúság az ellenforradalom első éveiben (1919–1921). Értekezések a történelmi tudományok köréből 88. Budapest, 1979. 195.

Mind Házi Jenő leírásából, mind pedig a 101-es ezredtörténetből erősen érződik, hogy az események leírója – teljesen magától értetődően, a háborús viszonyoknak megfelelően – csak a közvetlen közelében, látókörében történt, zajlott eseményekkel volt tisztában, míg a tőle távolabb történetekkel már nem, vagy csak igen kevésbé, esetleg ezekről utóbb informálódott. Ráadásul a borult, esős, hófúvásos idő és az erdős, bokros terep még a szokásos tájékozódást is megnehezítette.

Úgy vélem, Házi Jenő, akinek munkái máig is értékes elemei a hazai történelem-tudománynak és levéltárügynek, nem csak, mint tudós alkotott jelentőset, de hazáját szerető, életét, egészségét nem kímélő bátor, kötelességtudó katonaként is kimagasló teljesítményt nyújtott az I. világháborúban. A háborút egyévi önkéntesként kezdte. Fokozatosan haladt előre a ranglétrán (1914. okt. 6.: egyévi önkéntes tizedes, 1915. jan. 9. egyévi önkéntes címzetes őrmester, 1915. febr. 11.: egyévi önkéntes őrmester, 1915. máj. 1.: hadapród, 1915. nov. 1.: zászlós, 1916. jan. 1.: hadnagy). Majd 1918. máj. 1-jén már tartalékos főhadnaggyá lépett elő. Bár hosszú háborús katonai szolgálatából aránylag csak rövid időt töltött az arcvonalban, de ez alatt kiérdemelte az Arany Vitézségi Érmét (1915. jún.)²⁵, a Koronás Bronz Érdemérmét kardokkal a Vitézségi Érem szalagján (1917. máj.)²⁶, a porosz Vaskereszt 2. osztályát (1917. jún.)²⁷, a Károly Csapatkeresztet (1917)²⁸ és a Sebesültek Érmét (1918)²⁹. Mindkét frontszolgálatának (Kárpátok: 1915. márc. 11. – ápr. 12., Erdély: 1916. okt. 30. – dec. 27.) harctéri sebesülés vetett véget. Ezért a fentiek ismeretében fontosnak tartom, hogy hosszúra nyúlt életének lehetőleg minél több részletét minél pontosabban megismerjük, feltárjuk.

²⁵ Házi 2019. 65–66., 94.

²⁶ Házi 2019. 72–73., 206–207. Kincses Katalin Mária azon megjegyzése, hogy az Ezüst Signum Laudist kapta (206. 506. jegyzet) valószínűleg tévedés.

²⁷ Házi 2019. 74., 207., 210.

²⁸ Házi 2019. 9.

²⁹ Házi 2019. 9.

A soproni belváros egyik legszebb műemlék épülete, az Eggenberg-ház kívülről nézve egy patinás, régi palota, de belépve az alsó szinten található gyermekmúzeumba, egy modern, interaktív, meglepetésekkel teli kiállítótér fogadja a legkisebbeket. A Macskakő Gyermekmúzeum és foglalkoztató a régi korok mindennapjait mutatja be az egykor és a ma használatos tárgyakon keresztül. A Soproni Múzeum közösségi tere több, mint negyvenezer látogatót fogadott nyitása óta, de nemcsak a látogatók, a szakma is magasra értékeli a kezdeményezést: 2017-ben múzeumpedagógiai nívódíjban részesült, 2018-ban az Év Kiállítása lett.

A Soproni Múzeum régi álma vált valóra a Macskakő Gyermekmúzeum megnyitásával. A legkisebbek számára olyan hiánypótló közösségi teret hozott létre, ahol a gyermekek saját maguk játékosan fedezhetik fel a régebbi korok világát. A kiállítótér a történelmi belváros macskaköveire, valamint az egykori Sopron vármegyében található Macskakő rablóvárára emlékezve kapta a nevét. *„Egy gondolatra vagy a bármikortól”* – olvashatják a látogatók a kiállítás köszöntőfalán. Az időutazáshoz csak a képzeletükre van szükségük, a múzeum pedig támpontokat és inspirációkat ad nekik a kiállított tárgyak segítségével.

Az Eggenberg-ház udvaráról látszólag két ablak enged bepillantást a kiállítótérbe. Az ablakok azonban a kiállítóteret mutatják, hanem a mélyedésben elhelyezett két nagyméretű képernyőn enteriőrök jelennek meg, amelyekben Eggenberg hercegné (a történelmi épület egykori nagy tiszteletnek örvendő tulajdonosa) alakja tűnik fel, és mesél egy-egy rövid jeleneten keresztül. A technika segítségével azt az érzetet kelti, mintha ma is a ház lakója lenne, és arra invitál, hogy vendégül lásson bennünket. A Gyermekmúzeum fogadóteréből a ráhangolódást elősegítő zsiliprendszer vezet át a kiállításba. A labirintus-szerű zsilip vezeti vissza a kiállítás-látogatót a jelenkorból a régebbi korok világába. Itt a falba épített képernyők kisfilmjeiben három kisgyerek játszik Sopron meghatározó történelmi korszakaiban a jelentől egyre távolabb haladva különböző, a múzeumhoz kötődő helyszíneken. A jelenetekben olyan viseletek, műtárgyak, ill. műtárgymásolatok jelennek meg, melyekkel a látogató a kiállításban később is találkozhat, és amelyeket felpróbálhat. A Tűztorony kávézójában játszódik az első jelenet, a következő dédpapáink korában (a 19-20. század fordulóján) a Fabricius-ház kiállításában. Az 1848-as szabadságharc idején játszódó felvételek helyszíne a Pék-ház, a lovagkori jelenet a történelmi belvárosban készült, ugyanúgy, ahogy a 2000 évvel ezelőtti kort megidéző kisfilm, amikor Sopron főtere még római fórum volt.



Az egyik legnépszerűbb programelem a beöltözés, amely átvarázsolja a gyerekeket a jelenből egy másik korbá és szerepbe.

A kiállítás útvonala a zsiliből egy háromszintes pódiumhoz vezet, amely lehetővé teszi, hogy egy óvodai csoport, vagy iskolai osztály együtt helyet foglalhasson. A kiállításba megérkezők számára ez egy meghatározó érzékenyítő tér. Alkalmas beszélgetésre, rövid bemelegítő játékokra, és ebben a tér-részletben is van lehetőség vetítésre vagy árnszínházi előadásra egy legöngyölhető vászon segítségével. A következő terem már az állandó kiállítás első beépített fali tárolójához vezet, amelyet a 6–12 éves korosztály számára kialakított tematika szerint rendeztünk be. A kiállítótérbe belépő látogató először a fali tárolók külső felületében elhelyezett műtárgyakkal találkozik, amelyek a múzeum műtárgy-gyűjteményéből a legszélesebb merítéssel mutatják be a különböző korokból az adott gyermekek által is megfogható témát. Különlegessége, hogy a tematikusan elrendezett tárolók mögött a műemlék épület belső adottságait kihasználva egy-egy belső, interaktív tér nyílik meg, ahová be lehet bújni. Ezek a kalandra hívó rések izgalmasak, felkeltik a gyerekek kíváncsiságát, szinte hívogatják őket. A vitrineket rejtő falak olyan elválasztó vonalak, melyek a valóság és a képzelet határát jelképezik. A bugyrokban konkrét múltira utaló információk segítségével megélhetik, milyen lehetett gyermeknek lenni több száz, vagy ezer évvel ezelőtt. A bugyrok szerepjátékba hívnak. A hozott napi rutin különböző történelmi korszakokba helyeződik el, felismerve, hogy előttünk is volt élet, másfajta tárgyi világgal, anyagi kultúrával, másfajta szabályrendszerrel.

A Gyermekmúzeum a közös felfedezés örömeire bátorítja a gyerekeket. A kiállítási blokkban olvasható feliratok rejtett sűgőlapokként rengeteg kiegészítő információt adnak, hogy a szűlők válaszolni tudjanak a kérdések sorára. A műtűrgyak alatt a felfedezés eszközeivel élve helyeztűk el az adott tárgyról szűlő plusz információkat egy-egy kihűzható kis fiókban. A gyermek (és a szűlő) játékos feladatokon, cselekedtetésen keresztül, az összes érzékszervét megdolgoztatva halad a kiállítótérben, amely általa ismerős számára, hogy mindig az ő életéhez ad visszacsatolást a belsű tér témáiból kifolyólag. Kiprűbálhatja az ebédlűasztalt a rűmai korban, játszhat a műlt századi játékokkal, beűlhet egy százéves iskolapadba, ahol még palatáblára írták az ABC-t, bebűjhat egy régvolt cserépkályhás hálűszobába, amely még más léptékkal épűlt. Kiprűbálhatja, hogyan tisztálkodott, űltűzkűdűtt hajdan egy vele egykorű gyermek. Ehhez ad segítséget a sok műtűrgyműsolat, ruhaműsolat, ételműsolat, amelyeket kezébe fogva, magára űlve átvarázsolhatja magát és az élműnypedagógia eszkűzeivel szerezhethű új ismeretet.

A kisgyermeknek a részben ebben az életkorban még nem jűrt műzeumban és tűrténelmi ismeretekkel sem rendelkezik. A műlt kincseinek megismerése mégis elkezdűdhet, amennyiben a tárgyakra fektetűk a hangsűlyt. A kiállítás ezért a tűrténelmi korokból szűrmazű eredeti műtűrgyakat, vagy műtűrgyműsolatokat és az azoknak megfelelű modern tárgyakat állítja egymás mellé úgy, hogy a kűztűk lévű kapcsolat gondolkodás révén, látogatűi interakciű révén mutatkozik meg. Így kerűl egymás mellé a Converse tornacipű és a százéves bűrtopán, a rűmai mécses és a halogén izzű, a cserépkűlac és a szilikon csűrűs pohár. Felfedezhetű, hogy funkciűjában alig-, viszont anyagában, színében, formájában bizony nagy vűltűzások tűrténtek az évezredek, évszázadok folyamán. A gyerekek egyszerűen, hatékonyan tanulnak az új tanulási szemlélettel, mely tartűsabb, hasznűsabb tudást nyűjt, mint a hagyományszerű iskolai ismeretek.

Eszűnk-iszűnk: A „bugyor” vitrinjei műgűtt kronolűgiai sorrendben sorakoznak a tűnyűrok és a poharak. Szerepel itt kora-vaskori cseréptűl, habán tűl (hossza kapcsolűdű hűttérinfűnkkel a kihűzható tűlcán), mai Hello Kitty-s műanyag tűnyűr, de láthatű az a teűskűszlet is, amelybűl IV. Károly és felesége Zita kirűlyné teűzűtt Sopronban. A vitrinek műgűtti térben négyféle terítékkal játszhatnak a gyerekek: rűmai csűszűr és Műtyűs kirűly lakomaasztala, Eggenberg-hercegné és a századfordulű teahűzbeli hangulata élhető át. A krűtafestékes falakra kedvenc ételek, gyűműlcsűk rajzait várjuk, a falon a sűlt malac mellett egy malackirakű található. Fűszerek rajzolata láthatű a falon, az asztali fűszertűrolűkban ezeket meg is szagolhatjuk.

Jűtsűnk: A vitrinekben láthatű, hogy mivel jűtsűztak a régi korok gyermekei. Műlyen volt egy babaszoba, aprű konyhai eszkűzűk, kirakűk, vagy a fiűk kedvence: az űlomkatona. Ennél „bugyornál” a polcon kűlűnbűzű tűrsasjátékok, századfordulűs játékok műsolataival is játszhatnak a gyerekek.

Alsűnk: A vitrinekben kiderűl, mivel vilűgűtottak régen az emberek a villanykűrte feltalálása elűtt, a kihűzható tűlcákon érdekességek olvashatűk a vilűgűtés fejlűdésérűl és arról, hogyan mერთék régen az idűt. A fiűkokban alvűbaba, (mai) cumi és kispűrna lapul. A bejűraton bebűjva egy baldachinos ágyba érkeűnk, a fejhűllgatűban esti mese,



A Zöld köről szóló múzeumpedagógiai órák a középkori belvárossal ismerteti meg a gyerekeket Messzirőljött Jakab kőfaragólegény történetén keresztül. A foglalkozáson a gyerekek kötődése is erősödik a városhoz.

altatódalok, tücsökciripelés hallható. A falon levő fénylő pontokból csillagképek mintája rakható ki, ha a kicsi rudacsok a megfelelő helyre kerülnek. A „bugyor” kijáratánál az álmoké a főszerep. Kis képek segítségével álmotörténeteket lehet összeállítani a mágnestáblán, vagy párban kitalálást játszani. A *Macskakő álmoskönyvében* az álmok jelentéséhez egyszerű magyarázatokat találnak a gyerekek.

Tanulunk: Száz éves iskolapadba ülve a fülhallgatón iskolai történetek hallgathatók: mai gyerekek élményei, szülők, vagy nagyszülők korának vicces iskolai történetei. A vitrinekben, fiókokban az iskolában használt régi tárgyak lapulnak, de beletettük a mai korban használt párjukat is (halenyv—ragasztóstift, tintás tollszár—golyóstoll).

Öltözködünk: Ebben a bugyorban korabeli ruhákat ölthetnek magukra a gyerekek, átváltozhatnak római hölgyggyé, barokk kisasszonnyá, középkori lovaggá vagy római légiós katonává. Felfedezhetik, hogyan öltözködtek az emberek a hétköznapokban, ünnepnapokon, kis kiegészítőket, parókákat, kalapokat, keszkenőt, kesztyűt, táskát is felpróbálhatnak.

Tisztálkodunk: Kis lyukakon keresztül kukucskálhatnak be a gyerekek a tisztálkodás „bugyorba”, hogy megnézhessék, milyen illemhelyet használtak régen. A függönyvel eltakart ablakok mögött képek láthatóak, melyek feliratai összekeveredtek, párkeresős játékra csábítanak.

Olvasunk: A foglalkoztató és a kiállítótér között van egy titkos bűvőhely, ahova akár egyedül, de akár hárman-négyen is bebújhatnak a gyerekek, zenét hallgatni, könyveket olvasni, pihenni. Az olvasó „bugyor” falait a múzeum *Ex libris* gyűjteményének legszebb példányaival dekoráltuk.

A gyermekmúzeumból nem hagyhattuk ki az IT eszközöket sem, de ezek számát és szerepét igyekeztünk szűk keretek között tartani. A kiállítás útvonala végén a multi-touch asztal a felfedezés mellett a játék, a kreatív építés örömét adja a látogatóknak. A „trendi” eszközön lehetősége van egyszerre akár hat gyereknek is játszva olyan ismeretekre szert tenni, amely a régi és az új tárgyakkal való kapcsolatot szemléletesebbé teszi. A játékok a múzeumpedagógusok ötletei alapján és a múzeum műtárgyait felhasználva készültek. A színező, az öltöztető játék a legkisebbeknek is könnyű, a nagyobbacsokak lakberendezést, képkirakót, pontgyűjtő játékot találnak az eszközön. A látogató a zsilipen keresztül talál vissza újra a jelenkorba, a fogadótérbe, a MOST-ba.

Az utcafrontra nyíló kiállítótérhez szervesen kapcsolódik egy osztály befogadására képes modern múzeumpedagógiai foglalkoztató helyiség az épület hátsó részében. A foglalkoztató terünk egyben *kiállítótér* is: óvodák, iskolák egy-egy csoportjának vagy egészének nyitunk kiállítást évente több alkalommal. Szívesen adunk bemutatózásti lehetőséget tehetséges gyerekeknek, fiataloknak.

A múzeumunk közösségi térként is működik. Közösségeket fogad be, nekik ad helyet, teret, lehetőséget az együttlétre, a kibontakozásra. Ez mindig együtt jár azzal, hogy mi befogadók és a meghívottak kölcsönösen adunk és kapunk egymástól, inspiráljuk egymást. Így van ez a „Gyöngyenjáró” élőlészavas meseműhely közösségi alkalmával is. Többedik alkalommal rendeztük meg a magyar népmese ünnepét, amelyen mindig a „Gyöngyenjáró Élőlészavas Meseműhely” tagjai a főszereplők, a házigazdák. Az ő sokévtizedes szakmai tudásuk és óvónői erőterük a garancia arra, hogy a népmese ünnepei kinyitják a gyerekek és a felnőttek meselátó szemét-fülét-szívét – ahogy ez a mesemondó alkalmak elején elhangzik. Minden alkalommal megvalósul az a célkitűzésünk is, hogy a családok együtt éljék meg ezt az élményt, hogy itt felszabaduljanak a közös programban. De az a nem titkolt szándékunk is, hogy a felnőtteket mesehallgatóvá s talán meseolvassóvá, meseszeretővé varázsoljuk át az alkalmainkon. Hogy tovább adják a gyerekeiknek, és a videó bekapcsolása helyett maguk mesélik a népmeséket, kitalált történeteiket vagy életmeséiket.

A meseünnepeken mi, múzeumpedagógusok is sokat tanulunk: hiszen mi is meséikkel dolgozunk... Igaz mesékkal, élet- és családtörténetekkel, életmódtörténettel, legendákkal, mondákkal, gyakran utazva az időben-térben több ezer évet. A népmesét, amely lehet „időtlen”, vagy egy-egy korba ágyazott, alkalmazzuk, használjuk mi is, újra és újra merítünk belőle.

Évek óta segítjük a kapcsolódást a generációk: a gyerekek, és szülei, nagyszülei, dédszülei között a *Családi Legendárium irodalmi pályázatunkkal* is. Minden család őriz izgalmas, vidám vagy éppen szomorú történeteket. A pályázatra ezeket az igaz sztorikat fogadjuk, amelyek a szülők, nagyszülők vagy dédszülők idejéből származnak. Célunk,

hogy a fiatalok kifaggassák idősebb rokonaikat és gyűjtsenek össze minél több érdekes történetet a család életéből. A felhívás így szól: „Gyűjtsetek családi sztorikat, készítsenek riportot a családtagokkal hanganyag, videó vagy egyéb formában! Természetesen az írásos műveiteket is fogadjuk. Az a vágyunk, hogy a családi történetet olyan eszközzel örökítsétek meg, amit a legszívesebben használtok!” A történetekre, mesékre vagy sztorikra nagyon nagy szükségünk van. A történetek azok a „hamuban sült pogácsák”, amelyeket elővehetünk a tarisznyánkból, ha arra van szükségünk, mert a családban a szülőktől, nagyszülőktől hallott jó és rossz élethelyzetek sztorijai éppúgy segítséget nyújtanak az életünkben felbukkanó nehéz helyzetekben, mint a történelmi múltunk eseményei, történetei. A múzeum egyik missziója, hogy a múltból áthozza a tapasztalatokat a jelenbe, hogy aztán segítsen eligazodni a jövőben nemcsak a felnőtteknek, hanem a gyerekeknek is.

A *Macskakő Gyermekmúzeum speciális nevelési igényű csoportja* is egy olyan közösség, amely már hetedik éve „lélegzik együtt” a Macskakővel. A csoport 2017-ben alakult szülői kezdeményezésre olyan kamasz és ifjúkorúak részére, akik az intézményi (gyógypedagógiai iskolai) keretből kikerültek és szerették volna, ha a fejlesztő foglalkozásokban ezután is részesülhetnének. A Soproni Múzeum nemcsak helyet ad a közösségnek heti rendszerességgel, de ennél szorosabban is felvállalja a működését az „Örömcsoportnak”. Olyan alkalmakat is szervez, amelyeken a csoport fiataljai a házigazdák, jeles napok játszótérin, vagy szerepléseikkel hozzájárulnak a rendezvény színesítéséhez, színvonalának emeléséhez. A Soproni Múzeum dolgozóinak, éppen aktuális látogatóinak „érzékenyítése” is minden ilyen játszótér és szerdai összejövetel. A foglalkozásokat ketten irányítják: egy gyógypedagógus, aki a zenei fejlesztést vezeti, egy múzeumpedagógus pedig a művészetterápia módszerével és eszközrendszerével a művészeti terápiás részét. A társadalmi befogadást, a társadalmi inklúziót éli át ezeken az alkalmakon a csoport. Zenélnek és alkotnak, művészeti nevelés, fejlesztés részesei a fiatalok heti egy órában. Az ő életükben is éppoly fontos az élethosszig tartó fejlődés és tanulás, mint tipikusan fejlődő társaikéban.

Nyitottak vagyunk más speciális nevelési igényű fiatalok fogadására és fejlesztésére is: autizmussal élőknek, állami gondozottaknak is tartunk foglalkozásokat, igény szerint előre egyeztetett tematikával. Misszióink nem csak a tudásátadás, hanem a tudás ébresztése, tudásépítés, tudásmegosztás. Kultúráközvetítés, ismeretterjesztés, gondolkodtatás, kíváncsiság-ébresztés, megoldás-keresés, nézőpont-váltás, perspektíva-szélesítés, inspirálás, felfedeztetés, összefüggés keresés és kerestetés, a világ megértéséhez hozzásegítés.

SOPRONI ARCOK

FARAGÓ SÁNDOR

In memoriam Prof. Dr. Dr. h. c.
Winkler András (1942–2023)¹

2023. július 13-án kaptuk a szomorú hírt, hogy 81 esztendőskorában elhunyt dr. Winkler András egyetemi tanár, a Soproni Egyetem rector emeritusa. Szombathelyen született, általános iskolai és középiskolai tanulmányait Sopronban végezte: előbbieket az Evangélikus Tanítóképző Gyakorló iskolájában, majd az államosítások után az Orsolya-téri iskolában, utóbbiakat a Berzsényi Gimnáziumban. Közben 1956 novemberében a Winkler család is elhagyta az országot és Svájcban töltötte csaknem fél évet, de aztán március végén a hazajövetel mellett döntöttek. Bár gyermekként vasutas szeretett volna lenni, később magyar–német szakos tanár, végül vegyészmérnöknek jelentkezett Budapestre. Oda nem, de az Erdészeti és Faipari Egyetem faipari mérnöki szakára 1960-ban felvették, ahol 1965-ben szerzett faipari mérnöki diplomát. Egyetemi tanulmányait követően Szombathelyen helyezkedett el a Nyugat-magyarországi Fűrészek gyártmánytervezőjeként. 1968 januárjában visszatért Sopronba, a Soproni Faforgács-feldolgozó Vállalatnál (FORFA) vállalt munkát. Öt évi eredményes ténykedés után elnyert egy tanársegédi pályázatot, s 1973. november 16-án visszatért az egyetemre, ahol a Faipari Mérnöki Kar Lemezipari Tanszékének oktatója lett.

Az oktatás mellett kutatásai az addig nem hasznosított fajokkal és farészekkel voltak kapcsolatosak. A falemezek, forgácslapok, farostlemezek, furnérok, rétegelt lemezek és a papírokat alkotó cellulózrostok voltak a témái. 1979-ben a műszaki tudomány kandidátusa (CSc) lett. 1981-ben a Faipari Mérnöki Kar kutatási dékánhelyettese, 1984-ben az egyetem oktatási rektorhelyettese lett. 1988-tól pedig tanszékvezető megbízást is kapott, s ugyanezen évben a műszaki tudományok doktora (DSc) és egyetemi tanár is lett. 1989-ben az egyetem rektorává választották, tisztségét két ciklusban, nyolc éven keresztül, 1997-ig töltötte be. 2002 és 2006 között a Nyugat-Magyarországi Egyetem általános rektorhelyettese volt.

Nevéhez fűződik a Regionális Egyetemi Együttműködés és a Nyugat-Magyarországi Regionális Egyetemi Szövetség Egyesülés megvalósulása, illetve a Soproni Egyetem szakegyetemből regionális egyetemmé fejlesztésének megindítása. Tagja volt az IUFRO (Erdészeti Kutatási Szervezetek Nemzetközi Szövetsége) végrehajtó-bizottságának. Szerepet

¹ Prof. Dr. h. c. Dr. Faragó Sándor akadémikus, rector emeritus megemlékezése Winkler Andrásról a Kitaibel Pál Természettudományi Asztaltársaság 2023. szeptember 19-i összejövetelén.



Prof. Dr. Winkler András (1942–2023) Fotó: Pluzsik Tamás

vállalt a hazai és nemzetközi tudományos közéletben is, 1994-ben tagja lett a Leopold Pfeil-díj öttagú kuratóriumának és a *Holzforschung und Holzverwertung* című szaklap szerkesztő bizottságának is. Részt vett a „Felsőoktatás 2000-ig” programterv első változatát kidolgozó tárcaközi bizottság és az Ideiglenes Akkreditációs Bizottság munkájában is. 1996-ban az MTA Erdészeti Bizottság elnökhelyettese, később a Faanyagtudományok és Technológiák Doktori Iskola vezetője (2001–2012), 1997-ben pedig a MAB plénumának tagja lett. Tudományos munkássága elismeréseként a bécsi *Universität für Bodenkultur*, a Zólyomi Műszaki Egyetem és a Nyugat-magyarországi Egyetem is *honoris causa* doktori címmel tüntette ki. 1996-ban Szent-Györgyi Albert-díjat, majd 2000-ben Széchenyi-díjat kapott, 2021-ben pedig a Magyar Érdemrend középkeresztjével tüntették ki.

2002-től 2006-ig a Faipari Tudományos Egyesület elnöke, 2002-től 2009-ig a Faipar című tudományos folyóirat főszerkesztője volt. 2001 és 2011 között igazgatta az újonnan alakult Faipari Kutató és Szolgáltató Központot. Alapító ügyvezető elnöke volt a Soproni Tudós Társaságnak (teljes nevén MTA VEAB Soproni Tudós Társasága) 2003-2007 között. Az iparral, a gyakorlati élettel is szoros kapcsolatot tartott. Az egykori SOFA Rt. vállalat igazgatóságának elnöke volt az 1990-es évek elején. A Tanulmányi Erdőgazdaság Rt. igazgatóságának 1992-től 1998-ig volt elnöke.

Részt vett a város közéletében is. Tagja volt a MTESZ-nek, a Városszépítő Egyesületnek, a Corvinus Körnek. Alapító elnöke volt 2000-ben az első Rotary Clubnak Sopronban, a Kitaibel Asztaltársaság tagjai közé választotta. Az Egyetemi Sportkörnek (SMAFC) 1997-től 2007-ig tanárelnöke volt, a Győr-Moson-Sopron megyei Kosárlabda Szövetség elnöke tisztét öt évig töltötte be. A Soproni Evangélikus Egyházközségnek mintegy két évtizedig volt a presbitere.

Kora ifjúságától foglalkozott versírással – több, mint 20 kötete jelent meg –, illetve rabul ejtette a tenisz, amiben ugyancsak sikereket ért el. Utóbbiról csak egészsége gyengülésével mondott le. Verseiben a diákélet szépségeiről, a mindennapok groteszk világról, olykor létkérdésekről mond el bölcs gondolatokat. Nevéhez köthető a „Faiparos himnusz” is, amely a síron túl is összeköti szerzőjét a jövő faiparos nemzedékeivel.

A fát kidönti két karunk, zokogva hal sok ág,
De két karunktól újra él tovább, tovább, tovább,
A bölcsőtől már elkísér az egész élten át,
S ha munkád egyszer véget ér, a sírba véle szállsz.

Winkler András azonban mindenekelőtt és felett tanár volt, professzor volt és rektor volt. Életének értelmét az oktatás és kutatás jelentette, tudását átplántálni hallgatóinak ismerettárába. Órái a szó legjobb értelmében interaktívak voltak, hallgatóit eleve kollégának, egyenrangú partnernek tekintette. Hallgatónak nem csak oktatója, de ha kellett mestere, tanácsadója vagy barátja is volt egyszemélyben. Ajtaja mindenki előtt nyitva állt, s e lehetőséggel élve akár tanulási, akár magánéleti problémáikkal felkereshették őt tanítványai. Ez a selmeci-soproni szellemiségen alapuló viszony nem szűnt meg a diplomák kézhezvétele után sem, mert hallgatóinak pályafutását is nyomon követte, ha kellett segítette-egyengette azt. Ez a viszony volt a záloga annak a páratlan kapcsolatrendszernek, amit intézete, a Faipari Mérnöki Kar, illetve az egyetem, valamint a faipari szakma között kiépített és ápolt is.

Ugyanebből a szellemiségből eredt munkatársaival, különösen a fiatalabb kutatókkal kialakult viszonya. Vezetőként is a segítőkészség volt leginkább jellemző rá. Segítette, hagyta munkatársait dolgozni, szíven viselte oktató, kutató és vezetői előmenetelüket. Ebben is koncepciózus, előre látó volt. Meglátta az arra érdemesekben a potenciális jövőt, s azt személyzeti politikájában következetesen érvényesítette is.

Rektorként döntései mindig az egyetem érdekeit szolgálták, de mindig látta maga előtt az embereket is, a munkatársakat, akik ezt az intézményt elsősorban jelentették. Vezetői döntései a legbonyolultabb viszonyok között is általában nagy körültekintéssel hozta meg, bár ez sokszor nem volt kis feladat, mert a rendszerváltás ideje éppen egybeesett rektori ciklusával. Döntései – gondoljunk csak például a Vancouverbe szakadt hallgatóink visszafogadására és diplomáik elismerésére – a mindig kritikus utókor próbáit is kiállták és elismerését is kivívták. Sikeres rektor volt Winkler András, így kell emlékeznünk rá!



Winkler András rektorként

Kedves András Tagtársunk már az „égi sörmezőkön jár” ott, amit már életében megénekelt, amely dalt temetésén is elénekeltünk. Legyen neki könnyű a rög, Asztaltársunk emlékét kegyelettel megőrizzük.

Az égi sörmezőkön jártam tegnap éjjel,
Keserű lével töltöttek tele,
Sok régi cimborá feküdt ott szerteséjjel,
S hiába nyújtotta korsóját énfelém.

Jószerecsét régi cimborák,
Jószerecsét, gondolunk még Rátok,
Jószerecsét drága cimborák,
A ti világtok lesz a mi világunk.

Kerek évfordulóra gyűltek össze Sopron város polgárai és a könyvtárostársadalom képviselői, hiszen 150 évvel ezelőtt a Várkerület 6. szám alatti házban lakó Czeke-családba új jövevény érkezett, vagyis 1873. október 18-án megszületett Czeke Marianne. A leánygyermek később – felnőtt korában művelt tevékenységeinek megfelelően – mint könyvtáros, bibliográfus, irodalomtörténész, pedagógiatörténész, művelődéstörténész és műfordító vonult be a köztudatba.

A munkával töltött éveket a polgári középosztályhoz tartozó ifúságnál megszkott, gondtalannak tekinthető életvitel előzte meg. Igaz, a család élete kezdetben igen mozgalmas volt a lovassági katonatiszt édesapa, szentgyörgyi Czeke Miklós különböző áthelyezései miatt. A családfő korai halála után, az özvegy édesanya, Nérey Paulina a ro-



Czeke Marianne fiatalkori portréja

¹ Lásd részletesebben Fabó Edit: Dr. Czeke Marianne – az Egyetemi Könyvtár első könyvtárosnője. Az Egyetemi Könyvtár Évkönyvei, 16. (2013), 170–205.

konságának is otthont adó Sopronban nevelte fel leányait. Ezért Marianne a fénykorát élő Monarchiában eleinte német tannyelvű elemi iskolákba járt, majd Sopronban végezte felső leányiskoláit. A leányzó azonban tovább szeretett volna tanulni, mivel azt is felmérte, hogy fizikai adottságai miatt nem biztos, hogy a klasszikus házastársi és családanyai szerepkörök jelentik számára kibontakozást. A „kékharisnyás” tervek nem élveztek anyai támogatást, azonban a szülői ellenállást lassan sikerült megtörnie. Az Angliában, majd a Franciaországban tett utazások tapasztalatai győzték le az aggodalmakat. 1901-ben leérettségizett a soproni Szent Benedek-rendi gimnáziumban, majd beiratkozott a budapesti egyetemre, ahol 1905-ben bölcsészdoktori és 1906-ban latin–német–francia szakos tanári diplomát szerzett. Az egyetemista hölgyet a Wlassich-kollégium fogadta be, amely a nőképzés terén meghatározó lett későbbi pályáján, hiszen már itt megismerkedett gróf Brunszvik Teréz munkásságával.

Dr. Czeke Marianne számára 1906-tal megkezdődtek a munkás évek, ekkor dr. Ferenczi Zoltán könyvtárigazgató javaslatára a budapesti egyetem vezetése kivételes esetenként engedélyezte felvételét az Egyetemi Könyvtár könyvtártisztai állományába, ahol két év múlva könyvtárórré léptették elő. Munkaköre elsősorban a címleírásra és könyvjegyzékek összeállítására terjedt ki, de felügyelte a kötetzeti munkákat és gondozta a Shakespeare-gyűjteményt is. Utóbbi feladatot Lessing és Shakespeare kapcsolatáról szóló diszsertációja alapozta meg. S így került látókörébe, többek között, Shakespeare első magyar fordítója, a tehetséges nők példáját gyarapító Lemouton Emília, akinek megírta életét és pályaképét. Kollégáival rendkívül jó nexust ápolt, szobatársaival – Pasteiner Ivánnal, Fitz Józseffel, Hóman Bálinttal – pedig kifejezetten baráti, úgymond „jópajtási” volt a viszonya. Vélhetően nagyothallása miatt 1922-ben súlyos közlekedési baleset érte, amelynek következtében térdtől elvesztette jobb lábát. A nagy törést azonban nem a szerencsétlenség jelentette, hanem az az emberi csalódás, amit az egyik, addig kedves munkatárs és jóbarát, Pasteiner Iván okozott, aki az 1926-os könyvtárigazgatói kinevezése után teljesen megváltozott. 1928-ban átkerült Országos Pedagógiai és Tanügyi Könyvtárba, végül 1934-ben a Magyar Nemzeti Múzeum könyvtárának munkatársa lett, ahonnan mint címzetes könyvtárigazgató vonult nyugdíjba. A hivatás korszakában színes epizódot képezett Edgar Rice Burroughs-tól egy Tarzan és Alexandre Dumastól négy kalandregény lefordítása.

Dr. Czeke Marianne tudományos pályafutásába gróf Brunszvik Teréz kéziratának felkutatása hozott fordulatot. Az önálló női életutak egyik úttörője volt az óvodaalapító grófnő, akinek emléke 1925-ben jubileumhoz érkezett, hiszen ekkor születésének 150. évfordulója alkalmából méltatták. Az irodalomtörténészből pedagógiatörténész lett, és elkezdte tanulmányozni, rendszerezni a hátrahagyott naplószöveget és egyéb feljegyzéseket. S mivel tudomása volt arról, hogy a Nobel-díjas francia író, Romain Rolland Beethoven életrajzán dolgozik, körültekintő levelezést kezdeményezett vele, hogy tisztázzódjon a zeneszerző és a Brunszvik-lányok viszonya. Romain Rolland teljesen egyetértett Czeke Marianne következtetéseivel, és jelentős mértékben támaszkodott véleményére. A Brunszvik Teréz-féle feljegyzések publikálásra szánt kötetkézirat 1928-ra elkészült, de csak tíz év múlva, 1938-ban hagyhatta el a nyomdát annak első



Czeke Marianne emléktáblája a Várkerület 6. szám ház homlokzatán

kötete. Az elhúzódó kiadatás próbára tette a tudóshölgyet, de nem adta fel, nehogy azt mondják: „nem tudta megcsinálni”.

Figyelemre méltó, hogy mind dr. Czeke Marianne, mind a grófnő és egy másik vizsgált női alkotó, a műfordító Lemouton Emília sorsában megjelent a felvilágosult, szárnyaló szellemiségű apafigura és a korlátozó, hagyományos szerephez ragaszkodó anya alakja. A könyvtárosnő sokszor és eredményesen állt ki magáért: először édesanyja beleegyezését kellett megnyernie, később a magasabb fizetési fokozatba sorolást kellett elérnie, mert az egyetem vezetése csak nagyon nehezen adta meg azt. Igaz, életét végig kísérték azok a támogatók, akik segítettek átlendülni a nehézségeken. Közülük érdemes kiemelni Ferenczi Zoltánt, Hóman Bálintot és Tormay Cécile-t. A tudóshölgyet kedves és művelt társasági emberként tartották számon, aki elkötelezettsége, következetessége és kitartása révén a népszerű és elismert személyiségek közé tartozott. Nemcsak különböző nőszervezetek rendezvényein szólalt fel hazafias jellegű és a női munkát védő ügyekért, hanem politikai elemzéseket vázoló előadásokat is tartott.

Végezetül, érdemes idézni magát dr. Czeke Mariannét, aki elmondta magáról, hogy életében Brunszvik Teréz példáját kívánta követni, és ő maga is törekedett a kor szellemével összhangban cselekedni, mert önálló emberként csak így volt képes kötelességteljes társadalmi szerepvállalásra. Életét áthatotta szellemének élénksége, logikus gondolkodása, mértéktartása, kitartó elszántsága és tisztessége. Megérdemli, hogy az utókor áldozon emlékének!

Helytörténeti kutatásaim során a helytörténész köri ismeretségnél jóval közelebb kerültem Szakál Ernőhöz, akit Sedlmayr János, Ybl-díjas építész, a magyar műemlékvédelem kiemelkedő alakja így jellemezett: „Nemes nagylelkűség, áhítatos szellemiség, erős, megalkuvást nem ismerő akarat hatotta át személyiségét.”¹ Közéleti szerepeit és családi életét áttekintve egy megpróbáltatásokkal teli életút bontakozik ki előttünk, ennek egyes elemeit világítja meg ez az írás a következő irányadó állítások és kérdések segítségével.

Szakál Ernőt a nemzetközi elismertség mellett számos országos díjjal tüntették ki, munkájának soproni elismerése azonban sokáig váratott magára. Továbbá, a művész emlékszobája nem szülővárosában, Sopronban, hanem Peresztegen található, e településre kell elutaznunk, ha gyűjteményét látni szeretnénk, és iratait kutatni akarjuk. Kérdést vet fel végül az is, hogy Sopron díszpolgára nem utolsó alkotása, a *Feltámadt Krisztus* szobor melletti díszsírhelyen nyugszik a Szent Mihály temetőben, hanem Tatabányán, a Szent Erzsébet templom urnatemetőjében. E kérdések megválaszolásához nyomon kell követnünk a soproni évek történéseit és a művész közeli családtagjainak sorsát is.

Szakál Ernő és a városvezetés kapcsolata

Szakál Ernő a Képzőművészeti Főiskolán kiváló eredményei miatt tandíjmentes volt. Tehetségével a Thurner Mihály vezette város 1936-ban szembesült, amikor 23 évesen jelíges pályázatával, a *Liszt Ferenc domborművel*, felhívta magára a figyelmet. Ezután tanulmányait a város ösztöndíjjal segítette. Amikor a hosszan tartó, több ágú főiskolai évek után 1943-ban visszatért szülővárosába, Kamenszky Árpád polgármester is szeretettel fogadta. Megbízást kapott egy *Lackner Kristóf-dombormű*, és három szobor: a *Városvédő*, a *Krónika*, és a *Polgár* szobrának elkészítésére. Hamarosan Soproni Horváth József festőművész-szel együtt az Árpád utcában műtermet kapott, majd az 1944-es családalapítás után lakást is, a Vörösmarty utcában.

A második világháború utolsó éveit nemcsak a város, de a művész életét is feldúlták. Szakál Ernő nagy erővel vett részt a megrongált műemlékek darabjainak mentésében, helyreállításuk során felhasználta a tanult kőfaragó szakma ismereteit. A fordulat éve, az egypártrendszer mindent államosító tevékenysége érzékenyen érintette, a „maszek” ka-

¹ Sedlmayr János: Szakál Ernő szobrászművész, Sopron Európa-díjas műemlékvédője (1913–2002) Soproni Szemle 56. (2002) 4. sz. 89–90.

tegóriába került, jelentős adókat róttak ki rá.² Rendkívüli képességeit viszont korán felismerték a műemlékvédelem nagyjai, Dercsényi Dezső és Lux Kálmán, így 1952-ben ő lett az Országos Műemlék Felügyelőség szobrász részlegének a vezetője egészen 1973-ig.³ 1955-ben a visegrádi ásatásokhoz hívták. Élete itt vett fordulatot, ettől kezdve a műemléki munkát tartotta élete fő munkaterületének, és a szobrászatot a második helyre tette.⁴ Visegrádon összeállította, majd három évig tartó munkával kifaragta segítőkivel a királyi udvar csodálatos oroszlános kútját. A nagy volumenű munkákhoz kőfaragó műhelyt alapított Sopronban, amelyből kitűnő munkatársak kerültek ki, köztük Kóhalmi Imre, Faragó János és Osgyányi Vilmos. Ők mentették meg és gondozták halála után mesterük hagyatékát.

1970-től 1978-ig a Magyar Képzőművészeti Főiskolán oktatott, ahol azóta is használják a kőrestaurálásról írt tankönyvét. 1974-ben a budavári ásatásokhoz hívták, ahol ugyancsak kiváló munkát végzett. Közben azonban 1973-ban nyugdíjas lett, és ekkor a Soproni Városi Tanács felszólította kőfaragó műhelyének átadására. Erről így írt: „Elkeserített, de nem tört le a párhatalom közönye, a Városi Tanács határozata a műterem felszámolásáról. Dolgoztam tovább, de nyomorúságos körülmények között... Soha nem tudtam túltenni magam az akkori Igazgatási Osztály minden emberséget nélkülöző ügykezelésén, és nagyképszerűségén.”⁵ A méltatlan végzés azért is érthetetlen, mert a szobrászművész számos elismerést is kapott szülővárosától. Igaz, a legtöbb időben követte csak az országos, és nemzetközi kitüntetések. Ezek a következők:

- 1936 Iparművészeti Szövetség Liszt Ferenc dombormű pályázatának megnyerése
- 1969 Munkácsy-díj
- 1971 Lackner Kristóf-émlékérem
- 1972 Munka Érdemrend ezüst fokozata
- 1982 Műemlékvédelmi Európa-díj
- 1985 Pro Urbe Sopron
- 1993 A Magyar Köztársaság Érdemkeresztje
- 1997 Sopron díszpolgára

Családtörténet

Szakál Ernő munkásságát kutatva számos családtörténeti adatra bukkantam, amelyeket részben azért igyekeztem egészre összerakni, mert a művész személyiségéhez tartoznak, részben azért, mert a róla szóló irodalomban nem szerepelnek.⁶

² *Dávid Ferenc*: Előszó, in: *Szakál Ernő: Kőfaragók műhelyitkai*. Magyar Köszövetség, Budapest, 2007, 9–11.

³ *Mollay Károly*: Szakál Ernő 70 éves. *Soproni Szemle* 37. (1983), 3. sz. 257–258.

⁴ Az OMSZF-hez 1986-ban írt levél, Szakál Ernő Alapítvány, Pereszteg. Családi iratok.

⁵ *Szakál Ernő: Szobrászművész–műemlékes restaurátor életutam*. Közzéteszi Dávid Ferenc. 1. rész. *Soproni Szemle* 67. (2013) 1. sz. 89–100.; 2. rész. *Soproni Szemle* 67. (2013) 2. sz. 180–200. Itt: 199.

⁶ A családfa szerkesztésében dr. Aczél Balázs volt a segítségemre.

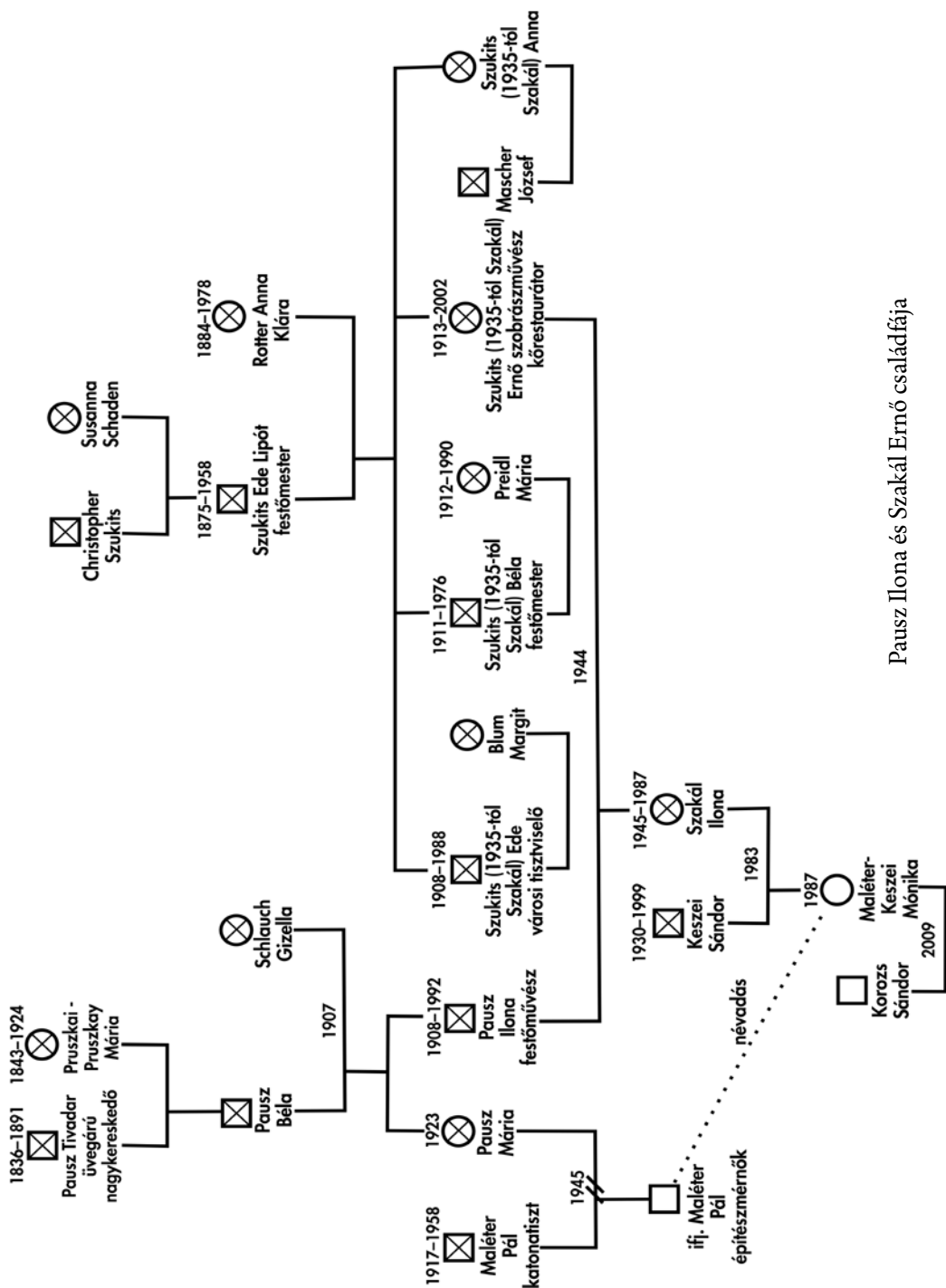

Pausz Ilona és Szakál Ernő családfája



1. kép. Szakál Ernő és családja. Ede, Béla, Anna és Ernő szüleikkel

A Szukits régi soproni német ajkú család, a 19. század elejéig tudtam követni útjukat. A szobrászművész nagyapja Christopher Szukits szőlőműves, nagyanyja Susanna Schaden volt.⁷

Édesapja Szukits Ede Lipót festőmester (1875–1956), édesanyja Rotter Anna Klára (1884–1978). A család az Ógabona tér 18. alatt lakott. Négy gyermekük született, Ede, Anna, Béla és Ernő, mindegyikük családja közismert Sopronban (1. kép). A négy Szukits gyermek 1936-ban egységesen Szakálra magyarosította a nevét.⁸ Szakál Ernő édesapja a második világháború után felkerült a kitelepítendőek listájára, de a gyermekei által 1946. május 2-án beadott kérelem meghallgatásra talált, idős Szukits Ede soproni maradt.⁹ A legidősebb fiú, Ede, (1908–1988) városházi tisztviselő lett. Blum Margittal kötött házasságából egy fiú született, Szakál Péter (1941–2013), aki a Széchenyi Gimnázium elismert tanára, egy ideig igazgatója volt. Felesége Pataki Erzsébet (1942–) gyógyszerügyi asszisztens lett. Gyermekeik Nikolette, (1968–) gyógyszerész, és Yvette (1971–) gyógyszerész asszisztens.

A második gyermek Anna volt, aki Mascher Józseffel kötött házasságot. Egy leányuk és egy fiúk született. Judit (1940–2022) és ifjabb József (1943–2001). Utóbbi első házas-

⁷ Származási táblázat vázlata. Szakál Ernő Alapítvány, Pereszteg. Családi iratok.

⁸ Anyakönyvi bejegyzés. Szakál Ernő Alapítvány, Pereszteg. Családi iratok.

⁹ Szakál Ernő Alapítvány, Pereszteg. Családi iratok.

ságából (a felesége neve általam nem ismert) származó leánya Anikó. A második felesége Tamás Mária Magdolna (1948–), leányuk Ildikó (1973–).

A harmadik gyermek Béla (1911–1976) volt, ő édesapja festőmesterségét folytatta, és Preidl Máriával (1912–1990) kötött házasságukból nekik is egy leányuk született, Mária (1945–), aki Tölle Lajos (1942–2021) tanárhoz ment feleségül. Két gyermekük van, Katalin ügyvéd (1967–), és Gábor (1972–) BM őrnagy.

A legkisebb gyermek, a szobrászművész, és kőrestaurátor Szakál (Szukits) Ernő Frigyes (1913–2002), aki Pausz Ilona festőművészt (1908–1992) vette feleségül 1944-ben.¹⁰

Szakál Ernőné Pausz Ilona családja

A neves felvidéki Pausz kereskedőcsalád életét az 1800-as évek elejéig tudtam követni. A nagypapa, Pausz Tivadar (1836–1891) üveg- és porcelánáru-nagykereskedő volt. Nemes pruszkai Pruszkay Máriát (1843–1924) vette feleségül. Tíz gyermekük született, akik közül hat érte meg a felnőttkort. Gyula, Ilka, Irma (férjezett Jakobi Gusztávné) Béla, Aranka és ifjabb Tivadar.¹¹ Utóbbi, ifjabb Tivadar vitte tovább, és terjesztette ki a nagykereskedést. Megvette a Sáros vármegyei Mária-völgyben levő vasgyárat, amelyet üvegyárrá alakított. Műgyűjtőként is számon tartott felvidéki vállalkozó volt.¹²

Pausz Ilona édesapja Pausz Béla volt, aki 1907-ben vette feleségül Schlauch Gizellát. Két lányuk született: Ilona (1908–1992) és Mária (1923–2011). A testvérek a köztük levő nagy korkülönbség és távol élés ellenére bensőséges kapcsolatot tartottak egymással, ezt bizonyítja levelezésük is.¹³ Ilona festőművész lett, és a Római Akadémia ösztöndíjasaként ismerte meg a szintén ösztöndíjas Szakál Ernőt. A két lány szinte egy időben ment férjhez, Ilona 1944-ben Szakál Ernőhöz, Mária 1945-ben Maléter Pálhoz. Gyermekük az 1945-ben született Szakál Ilona, és az 1946-ban született ifj. Maléter Pál. Pálnak még két testvére született, Mária (1947) és Judit (1949). A szülők 1953-ban elváltak, Pausz Mária, az 1956-os forradalom leverése után három gyermekével Kaliforniába távozott, ott harcolt a bebörtönözött forradalmárok érdekében. Felszólalt az ENSZ-ben, könyvet írt volt férjéről, „Magyarország bátor forradalmáráról”.¹⁴ A második feleség, „a nemzet özvegyeként” emlegetett Gyenes Judith (1932–2019) itthon őrizte férje és a forradalom mártírjainak emlékét.

¹⁰ A születési anyakönyvben azt a bejegyzést találtam, hogy Szakál Ernő a házasságkötés előtti évben áttért a katolikus vallásra (uo). Édesanyja katolikus volt, és a házassági anyakönyvükben az áll, hogy „a gyermekek vallása megegyezés szerint”. Tehát édesanyja révén nem volt számára új a római katolikus vallás.

¹¹ Pausz Tivadar gyászjelentése, 1891, és a Magyarország c. lap 1924. augusztus 21-i száma.

¹² 1902-ből való képeslap, Drabant Aukciós ház, és *Takács Gábor: Műgyűjtők Magyarországon a 18. századtól a 21. század elejéig*. Budapest, 2012.

¹³ Szakál Ernő Alapítvány, Pereszteg. Családi iratok.

¹⁴ *Maria Maleter: Hungary's Proud Rebel: Maleter Pál*. Reader's Digest 74 (1959).



2. kép. Szakál Ilona esküvői fotója (1983)



3. kép. Szakál Ilona kislányával,
Keszei Mónikával 1987-ben



4. kép. Szakál Ernő unokájával 1999-ben

A művész magánéleti tragédiái¹⁵

Szakál Ernőnek és Pausz Ilonának egy lánya született, Ilona (1945–1987), aki a Berzsenyi Gimnáziumban érettségizett, majd laboránsi végzettséget szerzett. Több évig dolgozott a soproni kórházban, de mellőzöttnek érezte magát, így Pesten vállalt állást. Itt találta meg a párját özvegy Keszei Sándorban (1930–1999), akivel 1983-ban házasságot kötöttek. Ilona ekkor 38 éves volt, párja 53 (2. kép). 1987-ben született meg lánykájuk, Mónika. Ilona ekkor már súlyos beteg volt. Éppen hogy a karjába vehette babáját, mert fél évvel a szülés után meghalt. (3. kép). Nagy fájdalom volt ez Szakál Ernőnek és feleségének, mert mindketten idősek voltak, és nem remélhették, hogy felnőtt látják egyetlen unokájukat. A kis Mónikát édesapja nevelte, majd amikor 1999 februárjában ő is meghalt, a 12 éves gyermek a keresztanyjához, Ilona barátnőjéhez, Vadalma Erzsébethez került.¹⁶ Ő nevelte keresztlányát Sopronban tíz évig, a férjhezmenetelig. Az unoka így késői napsugárként, néhány évig bearanyozta a művész életét (4. kép). Mónika egészségügyi képesítést szerzett a Martos Flóra Gimnáziumban. Amikor 2002-ben a nagyapját is elvesztette, ifj. Maléter Pál, aki építészmérnök lett, és nem volt saját gyermeke, örökbe kívánta fogadni. Szakál Ernő unokája ezt a névfelvétellel hálálta meg. Azóta a Maléter Keszei Mónika nevet viseli. 2009-ben ment férjhez Korozs Sándorhoz.

Szakál Ernő hagyatékának a megmentéséért 2010. október 21-én létre jött a nevét viselő alapítvány, amelynek elnöke az iratanyagot rendező Dávid Ferenc lett, titkára a volt műemlékes tanítvány Osgyányi Vilmos, és a másik tanítvány, Faragó János fia, Faragó



5. kép. A tatabányai Szent Erzsébet templom bejárata

¹⁵ Az adatok közlése az unoka, Maléter Keszei Mónika hozzájárulásával történt.

¹⁶ Maléter Pálné Pausz Mária nem tudott részt venni a keresztelőn, ő a bejegyzett és Vadalma Erzsébet a gyakorlati keresztanya.



6. kép. A templom belseje



7/a, b, c kép. Szakál Ernő, a felesége és lányuk urnafala

Zsolt. A kis múzeum és levéltár így talált otthonra Faragó Zsolt kőfaragó, kőrestaurátor modern peresztegi műhelyének emeleti kiállítótermében.¹⁷ Ez tehát a válasz az előszóban feltett második kérdésre. A harmadikra az alábbiak világítanak rá.

Epilógus

A tatabányai bányászok gyűjtése nyomán épült fel az 1980-as évek második felében a Szent Erzsébet templom, amelyet Kiss András Ybl-díjas építész tervezett. A belső berendezés Szakál Ernő műve (5-6. kép). Szakál Ernő a tervező munkáért cserébe urnahelyet kapott az altemplomban. Amikor felesége 1992-ben meghalt, ide temettette hamvait, majd Vácott nyugvó leánya és férje földi maradványait is ugyanitt helyeztette el (7. kép). Tette ezt annak ellenére, hogy a soproni Szent Mihály temetőben emelt *Feltámadt Krisztus* ábrázoló szobráért a katolikus konventtől dízsírhelyet kapott.¹⁸ Mivel vagyont nem gyűjtött a munkáival, idős és beteg volt, talán arra gondolt, nem tudna a családjának míves síremléket állíttatni.

Örömmel töltötte el, hogy 1997-ben, szülővárosa, Sopron díszpolgára lett,¹⁹ ez halála előtt öt évvel történt. Ekkor azonban már döntött, és nyughelyéül az őskeresztények puritánságát tükröző tatabányai Szent Erzsébet templomot választotta. Itt nyugszik az ő Rodostójában, spirituális egységben munkáival, és szerettei hamvaival együtt. Ez az elrendezés az ő utolsó művészi és emberi alkotása.

¹⁷ Az elnöki tisztelet Dávid Ferenc halála után Nemes András, a Soproni Múzeum művészettörténésze vette át.

¹⁸ A katolikus konvent 1989. május 25-i bejegyzése szerint ez a szobor melletti 5.sz. parcella, 1. sor, 1–2. sz sírhelye.

¹⁹ *Szakál Ernő: Szobrászművész-műemlékes restaurátor életutam. 2. rész. Soproni Szemle 67. (2013) 4. sz. 200.*

SOPRONI KÖNYVESPOLC

DOMINKOVITS PÉTER

Fazekas István: A Magyar Udvari
Kancellária és hivatalnokai 1527–
1690 között. Budapest, 2021. 579 pp.

Fazekas István egyetemi tanár (ELTE BTK) neve minden bizonnyal ismerősen cseng a Soproni Szemle olvasói számára, hiszen a kora újkorral foglalkozó történész 2010–2011 során két olyan, a 17. századi győri egyházmegyét érintő, és napjainkig alapvető tanulmányát jelentette meg ebben a folyóiratban, amelyek később, a 2014-ben napvilágot látott önálló tanulmánykötetének is fontos fejezeteit alkották.¹

A szerző életútja és szakmai pályája sok szállal kötődik megyénkhez és a Nyugat-Dunántúlhoz. Fazekas István a hazai történészek azon első generációjába tartozik, akik egyházi középiskolából (Bencés Gimnázium, Győr) kerültek az egyetemre. A középfokú tanulmányokat követően 1983–1989 között az ELTE BTK történelem és latin szakán folytatta tanulmányait. 1993-ban itt szerzett doktori, majd 1997-ben PhD fokozatot. 1988 és 1995 között a Magyar Országos Levéltár levéltárosaként, a családi levéltárak (P szekció) referenseként gazdagodott levéltári tapasztalatokban, és sajátította el gyakorlatban is az archivisztikát. Ezt követően, az 1995 és 2014 közötti esztendőkből a bécsi Haus-, Hof- und Staatsarchiv, valamint a Finanz- und Hofkammerarchiv magyar levéltári delegátusaként dolgozott az egykori dunai monarchia centrumában. A Habsburg állam történeti fővárosában, a fenti szolgálat keretében a magyar vonatkozású forrásanyag feltárásán és feldolgozásán tevékenykedett, továbbá a napi munka során segítette a bécsi levéltárakban, a magyar történelemmel kapcsolatban kutatók munkáját. 2014-ben az Eötvös Loránd Tudományegyetemen habilitált, és ettől az esztendőktől az egyetem tanára lett.

A kötet bevezetőjéből hangsúlyosan kitűnik, hogy a szerző a legjobb történész-levéltárosi tradíciókat (így Ember Győző munkásságát) követve a hatóság- és hivataltörténet művelését tűzte ki céljául, amit a kora újkori egyház- és társadalomtörténet mellett tudományos tevékenysége egyik, s talán legfontosabb tématerületének vall. Érdeklődése origójában a Sopron vármegyei birtokkal is (lánzsér-lakompaki uradalom) rendelkező Oláh Miklós esztergomi érsek állt, akinek személye és munkássága iránti érdeklődés irányította ennek a tématerületnek a kutatására. Oláh nemcsak a 16. századi magyarországi katolikus

¹ A tanulmányok: *Fazekas István: Szenttamásy Máté erdélyi püspök, csornai prépost élete és működése.* Soproni Szemle 64 (2010), 425–436.; *Fazekas István: Kivételes karrier? Szempontok Széchényi György esztergomi érsek pályafutásához.* Soproni Szemle 65 (2011), 123–137. A tanulmánykötet: *Fazekas István: A reform útján. A katolikus megújulás Nyugat-Magyarországon.* Győr, 2014.



megújulás kulcsfigurája volt, de kora vezető politikusaként 1543 és 1568 között, negyedik századon keresztül irányította ezt a központi hivatalt.

A kötet a rövid hivataltörténeti fejezetet követően a Habsburg monarchia központi kormány szerveit tekinti át, majd e rendszerben helyezi el a kancelláriát: a Magyar Udvari Kancellária működését így egy közép-európai összetett állam-konglomerátum bonyolult hivatalszervezetének integráns részeként elemzi. Ezt követően a hivatali működés részeként az iratkezelés és a pecséthasználat bemutatása következik. A szerző kitér a taxaszedés és formuláskönyvek vezetésének és fennmaradt típusainak a kérdéskörére, valamint a napjainkban már digitálisan is elérhető királyi könyvek vezetésére is. Az ezt követő (VI.) fejezet a központi hivatal hatáskörével és különböző hivatalokkal történt kapcsolattartásával foglalkozik (Magyar Kancellária, Udvari Haditanács stb.). Részletesen tárgyalja a Magyar Kancellária magyar kormány szervekkel fenntartott kapcsolatait, az országgyűléseken és a diplomáciai kapcsolatokban játszott szerepét, majd három esettanulmány keretében a hivatal működését mutatja be az ügyfelek szemszögéből. Ezt követően (VII. fejezet) a Magyar Kancellária hivatalnokságát először a hivatalszervezet alapján dolgozza fel (kancellárok, alkancellárok, titkárok, pecsétőrök, regisztrátorok, jegyzők és írnokok). A hivatalnoki karról készült összegzést követően a hivatal 1688–1690. évi újjászervezésével, majd egy rövid és tömör összegzéssel zárja a hivataltörténeti narrációt.

A mellékletek (297–544. o.) sorában ugyanezzel a sokoldalú, differenciált hivataltörténeti bemutatással találkozhatunk (működéssel kapcsolatos iratok, személyze-

ti iratok, tisztségviselők életrajzi adattára). A jelzett iratválogatás mellett külön ki kell emelni a hivatali személyzet adattárát, illetve a hivatalviselő személyek életrajzi adattárát is, ami a kora újkori család- és társadalomtörténet iránt érdeklődők számára fokozza tovább az alapvetően hivataltörténeti fókuszú munka kézikönyv jellegét (314–504. o.). E kézikönyvet a levéltári és kéziratári források és a felhasznált szakirodalom jegyzéke, valamint a célirányos keresést segítő névmutató zárja le.

Azáltal, hogy több kancellár eme központi feladatainak ellátása mellett a győri püspökség főpásztoraként is tevékenykedett (pl. Pethe Márton, Sennyey István, Draskovich György, Kutassy János, Lépes Bálint), a hivatal személyzete pedig a nyugat-magyarországi vármegyék lakosságából verbuválódott, a kancelláriai tisztségviselők életrajzi adattára párhuzamos életrajzi adatbázis a térség kora újkori történetét kutatók számára. Túlzás nélkül állítható, hogy Fazekas István kötet formában megjelent nagydoktori disszertációja mind a Habsburg monarchia kora újkori hivataltörténete, mind térségünk egykorú társadalomtörténetének megkerülhetetlen kézikönyve, ami ismételten felhívja a figyelmet a primer forrásfeltáráson nyugvó alapkutatások fontosságára.

Valójában kis társadalomtörténeti írások ezek a párhuzamos életrajzok. Mindezek illusztrációjára álljon itt két konkrét példa. Az egyik egy kevésbé ismert, míg a másik egy jól ismert és kutatott személyről szól. Az előbbit illusztrálja a Sopron vármegyei Oszlop (ma: Oslip, Ausztria) faluból származó, az egykorú Sopron városi polgársággal is szoros családi kapcsolatokat fenntartó, nemesi jogállású Somogyi Ferenc (1646–1718) esete, ami egyben a korabeli társadalmi mobilitást, annak eszközeit és lehetőségeit is jól példázza. 1669-ben a győri jezsuita gimnáziumban iskolázódott, majd 1683/1684 során komoly szerepet játszott (az 1683. év történései miatt) a Batthyány-család kegyelmi ügyének intézésében, ami nemcsak személyes kvalitásaira, hanem kiváló udvari kapcsolataira is felhívja a figyelmet. A kevésbé ismert személyek mellett találkozhatunk olyanokkal is, mint a Zala vármegyei horvát családból származó, 1659-ben nemességet kapott Tenturics István (1625 k.–1695) regisztrátor, Moson vármegyei birtokos.

Végül a kötet szakirodalmi és primer, levél- és kéziratári forrásbázisát emelném ki. A könyv több mint húsz oldal terjedelmű bibliográfiája nemcsak a konkrét téma, de a korszak iránt érdeklődők számára is fontos könyvészeti alapvetés. A felhasznált levél- és kéziratári források gerincét egyrészt az ausztriai levéltárak és központi gyűjtemények alkotják (pl. Österreichische Staatsarchiv, Finanz- und Hofkammerarchiv, Österreichische Nationalbibliothek), másrészt ugyanilyen meghatározóak a hazai egyházi és világi, központi és helyi primer forrásörző intézmények. Túlzás nélkül állíthatjuk, hogy a szerző a Kárpát-medence számos országos és helyi forrásörző központjában fölöttébb kiterjedt forráskutatást folytatott: a forrásörző helyeket hosszan lehetne sorolni, szlovákiai – eperjesi és besztercebányai – archívumoktól (506–508. o.), a győri, pannonhalmi, és soproni levél- és kéziratári gyűjteményekig. Így örömmel láthatjuk, hogy Sopron város hazai viszonylatban páratlanul gazdag kora újkori levéltára is az e célból átkutatott forrásörző helyek között található. Túlzás nélkül állítható, a kormányzattörténeti fókusszal rendelkező kötet mind a korszak, mind a térség iránt érdeklődők számára mintaadó, modern kézikönyv.

A brennbergi település a bányászatnak köszönheti létrejöttét és sokáig a bánya dolgozói és családjaik lakták, akiknek utódai közül még ma is sokan élnek itt. Ezért természetes, ha bányászati megközelítésű egy Brennberg-történet, sőt a hitelesség csak így érhető el. A település kereteit a bányavállalat tartotta fenn, amely a területet Sopron szabad királyi várostól bérelte. Ily módon Brennbergbánya mindig is Sopron része volt, soha nem lett önálló közigazgatású település, azaz falu, viszont bányatelep igen.

A szerző Brennbergbányán született, sokadik brennbergi nemzedékeként egy brennbergbányai bányászinasztiának. A soproni Berzsényi Gimnázium elvégzése után Oroszlányba került, ahol a bányában fizikai munkásként kezdett dolgozni, s aztán munka mellett végezte el szakiskoláit a Miskolci Egyetem Bányamérnöki Karát is beleértve, s később főmérnökként dolgozott az Oroszlányi Szénbányáknál. Szakmájának elismert mestere lett, aki oktatással is sokat foglalkozott. Mint brennbergi és mint bányász is ismeri Brennberget, s ilyen szakemberként gyakorlatilag az utolsó, aki még ezekkel az ismeretekkel rendelkezik.

A könyv sorra veszi a települést életre hívó szénbányászat fejlődési állomásait. Miből is adódnak a brennbergi bányászat sajátosságai? Elsősorban természetesen a szénmedence geológiai felépítéséből, ez ugyanis minden esetben megszabja a szén kitermelésének lehetséges módzatait, a helyi bányászat sajátosságait. Ezek közé tartozik a geopolitikai elhelyezkedés is, amiben fő szempont volt a császárváros közelsége és szénigénye, s ez magával hozta az uralkodói támogatást és ösztönzést is. Ezzel kezdődik tehát a könyv. A kezdeti külszíni fejtés a mintegy 30-40 m vastag szénrétegnek megfelelően különlegesen mély volt. A szén jó minősége segítette, a gyakori vetők és a tűzveszélyesség nehezítették munkát. A bányászat kötelező módszertani folyamatait, a kutatás és a kitermelés mikéntjét is megismerhetjük. A függőleges és szintes szállítás, világítás, vízemelés, szénosztályozás, villamosítás, hírközlés, szakoktatás mind sorra kerülnek a könyvben. Mint az ország első üzemszerű szénbányája, mindig úttörő szerepet kellett vinnie, s ezzel a szereppel az is együtt járt, hogy szénkészlete előbb kezdett fogyni, mint a többi bányáé.

A szerző kiemeli, hogy a brennbergiek mindig az elérhető legkorszerűbb technikákat alkalmazták. A fejlesztések országos, olykor európai jelentőségűek voltak. Az ország első korszerű gőzüzemű aknagépét itt alkalmazták, de a vassínen való szállítást is a kezdeti időszakban valósították meg a felszínen és a földalatti bányatérsekben egyaránt. Később,



1878-ban az első működő telefonvonalat Magyarországon a brennbergi bányatelepen alkalmazták. Ez utóbbi Európa bányászatában is az egyik legkorábbi telefon. Később az ország legmélyebb függőleges aknája, a 640 m mély Szent István-akna is Brennbergbányán lett mélyítve. Ezt már olyan mély volt, hogy a függőleges szállításhoz nem volt elég a dobos aknagép, Koepe-tárcsás szállító berendezést kell készíteni hozzá, ami szintén első volt az országban.

A bánya működése természetesen magával hozta az általa életre hívott település szociális és kulturális fejlődését is. Ezen fejlődés főbb csomópontjait a szerző lényegre törően ismerteti: a már korán kialakuló társláda intézményétől kezdve az 1860-as évtől 12-ről 10 órára csökkentett munkaidőig, majd a görbehalmi nyugdíjas házakig. A szociális jóléthez szorosan kapcsolódott egészségügy fejlesztése, ami 10 ágyas kórházat, később helybeli orvosi ellátást jelentett. Ezt is a bányavállalat biztosította, elsősorban a veszélyes bányamunka miatt, de mindenképp biztonságosabbá tette a településen lakók életét. A századfordulón dr. Goldmann Hugó bányorvos úttörő módon gyógyította a „bányászaszály” nevű betegséget (bélférgesség), és ezzel elejét vette a sok problémát oko-

zó fertőző kórnak. Ezzel önmagának és Brennbergbányának is nemzetközi hírt szerzett. A kultúra területén is sikerült jelentős eredményeket elérni. Az oktatás 1864-ben indult meg a bánya által épített első iskolában, amit aztán időről időre bővítettek, míg az 1920-as években állami támogatással megépítették az új iskolát, ahol az oktatás mindvégig kétnyelvű maradt. A Szent Borbála bányásztemplom 1930-ban készült el, Füredi Oszkár tervei szerint, bányász motívumok felhasználásával.

A szerző kitér a sajnálatos bányaszerencsétlenségekre és azok okaira, mint ahogy a második világháborúhoz kapcsolódó eseményekre, a Szálasi-bunker és az „aranyvonat” kérdéseire is. Részletesebben tárgyalja a bányabezárás neuralgikus tényét, annak valószínű okait, hiszen azt máig különféle legendák lengik be. Egy fejezetet szán az elvándorolt brennbergi bányászok tatabányai, oroszlanói szereplésére is, amivel kevés helyen foglalkoztak eddig. Végül kitér a brennbergi bányászat emlékhelyeire is, hiszen realitás, hogy immár csaknem hetven éve bezárt a bánya, amelynek következményei máig érzetik hatásukat. Ezzel teszi teljessé a gazdagon illusztrált, érdekes kötetet, melyben a Brennberghez kapcsolódó tárgyi emlékek egy részét is bemutatja.

A kötetet hosszas vajúdás után, hirtelen ötlettől vezérelve, nagyon rövid idő alatt adták ki 2020 bányásznapijára, ezért a kéziratot gyorsan tették nyomdaképesé, eredeti méreteihez képest jelentősen lerövidítve. A szerzőnek, akinek sajnos meggyengült a látása az utóbbi évtizedben, nem volt lehetősége ellenőrizni a szöveget. Így sajnos előfordulnak kisebb pontatlanságok, elütések, amik azonban csak kevésbé zavarják az összképet. Ezzel együtt a színes képeket is közlő kiadványt a nagyközönség számára a legemészthetőbb, minden lényeges pontra kitérő Brennbergbánya-történeti összefoglalónak nevezhetjük. Mindenkinek jó szívvel ajánlom ezt a rövid, sok képpel illusztrált, bányászati megközelítésű Brennberg-történetet.

Az egykori selmecebányai m. kir. Bányászati és Erdészeti Főiskola Sopronba költözéséről és a soproni népszavazási eseményekről a közelmúltban új kiadvány jelent meg a Soproni Egyetem Kiadó gondozásában.

Az első világháború utáni nyugat-magyarországi eseményeket – kitekintéssel a Bányászati és Erdészeti Főiskola Sopronba költözésére, majd a főiskola hallgatóinak a nyugati határvédelemben való részvételére – elsőként ifj. Krug Lajos, egykori erdőmérnök-hallgató írta le *Tüzek a végeken, Selmectől Sopronig* című könyvében, amely 1930-ban két kiadásban is megjelent, majd az ezredforduló után többször (legutóbb 2021-ben) is kiadták. Egy évre rá, 1931-ben jelent meg vitéz Tóth Alajos szerkesztésében és a Magyar Királyi Bányamérnöki és Erdőmérnöki Főiskola Ifjúsági Körének kiadásában az *Emlékezés (1921–1931)* című könyv. Ebben olvashatjuk ifj. Krug Lajos kronológiáját és a felkelő harcok hősi halottjainak rövid életrajzát.¹ 1932-ben jelent meg újabb könyve (immár Missuray-Krúg néven) *A nyugatmagyarországi felkelés* címmel, amely további három kiadást ért meg, és alapműnek számít a második ágfalvi csata és a nyugat-magyarországi felkelés eseményeinek megismeréséhez.² 1941-ben a *Bástyánk* című periodika különszáma emlékezett az akkor már Sopronba költözött főiskola szerepére a népszavazási eseményekben.

1945 után sokáig nem jelenhetett meg kiadvány a tárgyban, egy ideig a szellemi háttérrel adó selmeci hagyományok ápolását is betiltották. Legközelebb csak 1991-ben került kiadásra a *Soproni Egyetem* című folyóirat különszáma helyi sokszorosítással, kis példányszámban.³ Ennek bővített változata (a *Soproni Műhely* című egyetemi folyóirat különszáma) 1996-ban jelent meg.⁴ Következő alkalommal, 2001-ben önálló kiadványként Szemerey Tamás szerkesztésében már helyet kapott az események kronológiája a Selmecebányáról történt meneküléstől a soproni népszavazásig, valamint 1996-tól egy válogatás a „soproni hőskor” (1919–1921) egyetemi hallgatóinak visszaemlékezéseiből,

¹ 2011-ben hasonmás kiadását jelentette meg a Selmeci Társaság.

² A könyvet legutóbb 2019-ben adták ki.

³ Szemerey Tamás (szerk.): A Magyar Királyi Bányamérnöki és Erdőmérnöki Főiskola vázlatos története a Selmecebányáról történt meneküléstől a soproni népszavazásig. Soproni Egyetem. Az Erdészeti és Faipari Egyetem időszakos kiadványa. Különkiadás az „Ágfalvi csata” és a „Soproni népszavazás” 70. évfordulójára. Sopron, 1991 december.

⁴ Szemerey Tamás (szerk.): A soproni népszavazást eredményező ágfalvi csaták 75 éves évfordulójára. Soproni Műhely. A Soproni Egyetem lapja. Sopron, 1996 szeptember; különszám.



Gál Péter József gyűjtésében.⁵ E visszaemlékezések 2019-ben megjelentek Gál gyűjteményes kötetében is.⁶ Ifj. Sarkady Sándor több munkájában szintén részletesen feldolgozta a m. kir. Bányászati és Erdészeti Főiskola eseményeit,⁷ valamint a *Soproni Szemle* 2019 őszi tematikus száma is foglalkozott a főiskola korabeli történéseivel.⁸ A korszakra vonatkozó fontos munka még vitéz Somogyváry Gyula *És mégis élünk* című, 1936-ban kiadott dokumentumregénye, amely a nyugat-magyarországi felkelő harcok hőseinek állít emléket egyéni sorsokra reflektálva.⁹

⁵ Szemerey Tamás (szerk.): 80 éve volt a nyugat-magyarországi fölkelés, az ágfalvi csaták és a Sopron környéki népszavazás. Fertő-Hanság Nemzeti Park Igazgatósága, Sopron – Sarród, 2001.

⁶ Gál Péter József alias KVHZY (szerk.): Selmecebányai diákélet. Visszaemlékezések. Soproni Egyetem Kiadó, Sopron, 2019.

⁷ ifj. Sarkady Sándor: A selmecebányai főiskola hősi halott hallgatói (1914–1918). Nyugat-Magyarországi Egyetem Kiadó, Sopron, 2014. *Uő*: A Bánya-, Kohó- és Erdőmérnök hallgatók Ifjúsági Köre Sopronban: 1919–1948. Soproni Egyetem Kiadó, Sopron, 2017. *Uő*: A selmecebányai-soproni diákélet a baleklapok, képeslapok és fényképek tükrében, 1899–2019; a képeslapok alkotói: baleklap tervek és rajzok, 1931–2019 (korrajz 1899–2019). Soproni Egyetem Kiadó, Sopron, 2020. *Uő*: Civitas Fidelissima: felkelés és népszavazás. In *Rubicon* 2014/8. 12–19.

⁸ *Soproni Szemle* 73. (2019), 3. szám. Az itt megjelent, témához kapcsolódó tanulmányok: Bartha Dénes – Bendé Attila: A M. Kir. Bányászati és Erdészeti Főiskola kálváriája. *Soproni Szemle* 73. (2019), 247–247. Sági Éva: A M. Kir. Bányászati és Erdészeti Főiskola átköltözése Selmecebányáról Sopronba. Uo. 282–295. Tóth Imre: A menekülés fátuma. Sopron mint alternatíva 1918–1919-ben. Uo. 296–300. Dominkovits Péter: Thurner Mihály és a selmecebányai főiskola Sopronba telepítése. Uo. 301–305. ifj. Sarkady Sándor: A hallgatók szerepe a nyugat-magyarországi felkelésben és az azt követő eseményekben. Uo. 314–321.

⁹ Legutóbbi kiadása: Magyar Közlöny Lap- és Könyvkiadó, Budapest, 2017.

A jelenlegi kötet az előző füzetekhez hasonlóan A/4-es formátumú és szerves folytatása a sorozatnak, kiegészítve a legfrissebb levéltári kutatásokkal. A kiadvány első része a sorozat korábbi füzetéhez hasonlóan végig viszi az olvasót a korszakot meghatározó, a főiskola sorsát is érintő történeti eseményeken, kronologikus sorrendben. A kronológia meghatározásához, amely ezúttal is Szemerey Tamás munkája, korabeli forrásokat (újságcikkeket, fotókat, képeslapokat, aprónyomtatványokat és kéziratokat) használ fel a kötet. Részletesen említésre kerülnek a soproni népszavazási eseményeket meghatározó jelentőségű első és második ágfalvi csata eseményei, az utóbbit részletes térképpel is szemléltetve. Folytatásként a soproni népszavazás vázlatos kronológiáját tekintheti át az olvasó, Missuray-Krúg Lajos *Tüzek a végeken* című könyvéből idézve. A kronológia végén az összeállításához felhasznált korábbi és recens írások bibliográfiája következik.

A következő fejezet a főiskola 1919 és 1921 közötti történésein halad végig a Gál Péter József által korabeli szemtanúktól gyűjtött visszaemlékezések alapján. A személyes múltidézéseket különösen értékessé teszi a korabeli soproni élet leírása humoros anekdotákkal. A szövegrész után helyet kapott Sopron 1935-ben kiadott térképe, külön jelölve az 1921-es események helyszíneit.

A kiadvány harmadik része a Selmecbányán és Sopronban tanult főiskolai hallgatók cselekményein keresztül mutatja be a Sopron környéki események történetét. Kitér a selmeci főiskola Sopronba költözésére, a főiskolai hallgatók életére és Sopronnal való kapcsolatára, a korszak politikai eseményeinek hátterére, emellett részletesen bemutatja az ágfalvi csaták és a nyugat-magyarországi felkelés, valamint a népszavazást megelőző események történéseit, benne a hallgatók szerepével. A könyvrészletet különösen értékessé teszik az archív fotók és rajzok. A kötetet a korszak forrásaiul szolgáló „emlékébresztő” olvasmányok, levelezőlapok és újságok ismertetése, részletes irodalomajánló, köszönetnyilvánítás, valamint a kiadványban közölt képek és térképek jegyzéke zárja.

A kiadvány szerzői – a témában írt korábbi munkáikat beleépítve – a most megjelentetett könyv megírásával újabb mérföldkövet tettek le a témában. Az igényesen szerkesztett, színes képekkel teli könyvet haszonnal forgathatják a soproni egyetemtörténet, a nyugat-magyarországi felkelés és a soproni népszavazás iránt érdeklődő szakmabeliek és laikusok, és nem utolsósorban, egyetemi hallgatók számára is jól használható jegyzetnek. A szerzők és a kiadvány érdemei közé tartozik, hogy korábban sehol nem közölt írott és képi forrásokat tüntet fel, döntően a soproni megyei és városi levéltár, illetve a soproni egyetemi levéltár anyagából. Az igényes grafika, a tördelés és a források megfelelő kiválogatása tanúsítja a könyv szerzői, a kölcsönző intézmények, a külső arculatért felelős szakemberek és a kiadó gyümölcsöző együttműködését, melynek eredményeképpen újabb fontos hely- és egyetemtörténeti munka készült el. Az *Egyetemi Füzetek* frissen megjelent negyedik tagjának a városát szerető lokálpatrióta soproni közönség könyvespolcán a helye.¹⁰

¹⁰ A kiadvány digitális formában is elérhető a http://publicatio.uni-sopron.hu/2738/1/Selmecbanyatol_a_soproni_nepszavazasigdigital.pdf címen (letöltés dátuma: 2024. február 14.)

A Soproni Szemle szerkesztői és szerzői, akik 2023-ban lemondtak jogdíjukról:

Jankó Ferenc egyetemi docens, Eötvös Loránd Tudományegyetem
Sági Éva levéltárvezető, Soproni Egyetem Központi Könyvtár és Levéltár
Szende Katalin egyetemi tanár, főszerkesztő, Közép-európai Egyetem

1. szám

Csiszár Attila néprajzkutató, muzeológus, Soproni Múzeum
Filep Antal néprajzkutató, ny. egyetemi tanár
Kücsán József néprajzkutató

2. szám

Demeter Gábor történész, tudományos főmunkatárs, ELKH BTK Történettudományi Intézete
Gerencsér Péter főiskolai docens, Milton Friedman Egyetem, Kommunikáció- és Művelődéstudomány Tanszék
Horváth Gergely Krisztián történész, tudományos főmunkatárs, ELKH BTK Történettudományi Intézete
Szulovszky János történész, tudományos főmunkatárs, ELKH BTK Történettudományi Intézete

3. szám

Borsos Árpád geográfus, társadalomkutató, Budapest
Csurgai Horváth József történész–levéltáros, igazgató, Város Levéltár és Kutatóintézet, Székesfehérvár; főiskolai tanár, Kodolányi János Egyetem, Nemzetközi Tanulmányok és Történelem Tanszék
Demeter Gábor tudományos főmunkatárs, Magyar Kutatási Hálózat (HUN-REN) BTK Történettudományi Intézete
Kiss Melinda művészettörténész, digitális médiakommunikáció szakember
Lakatos Bálint történész, tudományos főmunkatárs, Magyar Kutatási Hálózat (HUN-REN)–Magyar Nemzeti Levéltár–Szegedi Tudományegyetem Magyar Medievisztikai Kutatócsoport

P. Szabó Béla jogtörténész, egyetemi tanár, Debreceni Egyetem Állam- és Jogtudományi Kar Jogtörténeti Tanszék

Ugry Bálint művészettörténész, tudományos munkatárs, Magyar Kutatási Hálózat (HUN-REN) BTK Művészettörténeti Intézete

4. szám:

Gábor Eszter művészettörténész, Budapest

Kiss Melinda művészettörténész, digitális médiakommunikáció szakember

Kovács Péter művészettörténész, Budapest

Kovalovszky Márta művészettörténész, Budapest

Nemes András művészettörténész, Soproni Múzeum

Soltra E. Tamás szobrász- és éremművész

Szende Katalin történész, egyetemi tanár, Közép-európai Egyetem

Várszegi Imre Asztrik OSB, em. főapát, Pannonhalmi Főapátság

Veöreös András építésmérnök, tszv. egyetemi docens, Széchenyi Egyetem, Győr,

Támogatók:

Sopron Megyei Jogú Város Polgármesteri Hivatal

Soproni Városszépítő Egyesület

Vendel Miklós Chalet Bois-Gentil Les Diablerets CH 1865

A személyi jövedelemadó 1 %-ának felajánlásából az Alapítvány 2022-ben 87.714 Ft-ban részesült, amelyet működési költségeinkre fordítottunk.

Kérjük, támogassa továbbra is személyi jövedelemadójának 1 %-ával a Soproni Szemle folyóirat megjelenését biztosító Soproni Szemle Alapítványt.

Adószámunk: 18525508-1-08,

Bankszámla számunk: 10404058-40510307-00000000

Baranyai Lenke helytörténész, ny. középiskolai tanár, Sopron

Csermelyi József levéltáros, Evangélikus Országos Levéltár, 1085 Budapest, Üllői út 24.,
csermelyi.j@gmail.com

Dominkovits Péter történész, levéltár-igazgató, MNL Győr-Moson-Sopron Vármegye
Soproni Levéltára, 9400 Sopron, Fő tér 1., peterdominkovits@gmail.com

Fabó Edit tudományos munkatárs, Magyarsághutató Intézet, Történeti Kutatóközpont,
Budapest, dr.fabo.edit@gmail.com

Faragó Sándor erdőmérnök, akadémikus, egyetemi tanár, rector emeritus, Soproni Egye-
tem, farago.sandor@uni-sopron.hu

Kelemen Dávid levéltáros, MNL Győr-Moson-Sopron Vármegye Soproni Levéltára,
9400 Sopron, Fő tér 1., kelemen.david@mnl.gov.hu

Martos Virág múzeumpedagógus, Soproni Múzeum, 9400 Sopron, Fő tér 8., martos.
virag@sopronimuzeum.hu

Ifj. Nemes András néprajzkutató, gyűjteménykezelő, Soproni Múzeum, 9400 Sopron, Fő
tér 8., ifj.nemes.andras@sopronimuzeum.hu

Rainer Pál ny. történész, Laczkó Dezső Múzeum, 8200 Veszprém, Erzsébet sétány 1.,
palrainer@gmail.com

Sági Ferenc ny. könyvtáros, helytörténész, Csepreg, sagiferenc48@gmail.com

Szeman Attila történész, főmuzeológus, Soproni Múzeum Központi Bányászati Múzeu-
ma, 9400 Sopron, Templom u. 2., szeman.attila@sopronimuzeum.hu

Törő László Dávid történész, posztdoktori kutató, Debreceni Egyetem Bölcsészettudo-
mányi Kar Történelmi Intézet, t.laszlo.d@gmail.com

INHALTSVERZEICHNIS

Ödenburger Rundschau 2024/1

Laudatio für János Gömöri anlässlich seines 80. Geburtstags	3
---	---

KOMITAT SOPRON – HISTORIOGRAPHISCHE ANSÄTZE

LÁSZLÓ DÁVID TÖRŐ: Die Geschichte einer nicht gelungenen Komitatsmonographie: Das Buch von János Belitzky über die Geschichte des Komitates Sopron (1938).....	5
DÁVID KELEMEN: Die Quellen der Lokalgeschichtsforschung im Soproner Archiv. Quellenübersicht und theoretisch-methodische Überlegungen in Bezug auf die Erforschung der Geschichte von Sopronkövesd	29
FERENC SÁGI: Die Zuckerfabrik in Csepreg und die Zuckerindustrie im Komitat Sopron	45

KLEINE MITTEILUNGEN

JÓZSEF CSERMELYI: Der ungarische Name von Schwendgraben	71
PÁL RAINER: Die Parilov vrch 716 Operation, 1915. Jenő Házi in der Karpaten-Osterschlacht	76
VIRÁG MARTOS: Macskakő (Katzenstein) Kindermuseum des Soproner Museums – ein Kinderparadies in Sopron	88

ÖDENBURGER PORTRÄTS

SÁNDOR FARAGÓ: In memoriam Prof. Dr. András Winkler (1942–2023)	94
EDIT FABÓ: Gedenken der in Sopron geborenen Bibliothekarin Marianne Czeke	98
LENKE BARANYAI: Angaben zum Leben von Ernő Szakál (1913–2002) und zur Geschichte seiner Familie	101

BÜCHERSCHAU

PÉTER DOMINKOVITS: István Fazekas: Die ungarische Hofkanzlei und die Kanzleibeamten zwischen 1527 und 1690. Budapest, 2021.	110
ATTILA SZEMÁN: Rezső Hofer: Requiem für das erste Kohlebergwerk in Ungarn und seine Bergleute. Oroszlány, 2020.	113
ANDRÁS NEMES JR.: Péter József Gál – Roland Nagy – Sándor Sarkady Jr. – Éva Sági – Tamás Szemerey (Red.): Von Schemnitz zur Volksabstimmung in Sopron, 1918–1921. Sopron, 2023.	116

* * *

Mitteilung der Stiftung Ödenburger Rundschau	119
--	-----