

BUDAPEST, III. KER. LAJOS U. 158. SZÁMÚ HÁZ FELTÁRÁSA

A Lajos u. 158. sz. lakóház, melyet Jankovich Miklós az első óbudai sörfőzőházzal azonosított,¹ feltárása 1969-ben kezdődött. Bár ezt megelőzően tervszerű kutatás nem folyt az épületen, a lehullott vakolatok alatt több középkori részlet vált láthatóvá.² 1969-ben a még lakott épületben a lehetőségekhez képest vakolatot vertünk le és az udvaron több kisebb kutatóárkot húztunk.³ 1975-ben az épület K-i homlokzata előtt, a közműárkokban, középkori útburkolatokat és egy kővel falazott kutat találtunk. 1976-ban folytatódott a ház feltárása. A Zichy utcai földszintes szárny bontásával egyidőben az épületen belül húztunk árkokat. 1977-ben a toldalék szárnyak elbontása után az épület Ny-i oldalán áshattunk és az emeleten végezhattunk vakolatleverést és kutatást. 1979-80-ban az épület földszintjén folytattuk a feltárást. 1981-ben volt ismét lehetőségünk a ház Ny-i falának és pincéjének vizsgálatára. 1982-ben az épület új közműveinek bekötésére a K-i oldalon húzott árkokban dolgozhattunk, ahol középkori útburkolatok kerültek elő.

A kutatásoknál kitűnt, hogy az utcával párhuzamosan elhelyezkedő, 55 m hosszú és 8,5 m széles 1 emeletes épületben két 17 m hosszú, 8,5 m széles ház (1/a kép, 1., 3. ház), egy 13,6 m-es ház (1/a kép, 2. ház), egy 3 m széles köz és egy negyedik középkori ház 4,6 m hosszú részlete húzódik (1/a kép, 4. ház).

Az 1735 után kialakított ház, amelyről 1774-ből alap- és nézeti-rajz maradt fent,⁴ É-i emeletes részében őrizte meg leginkább a középkori állapotot. Az épületnek ez a szakasza két középkori ház összeépítéséből alakult ki 1500 után. Az É-i ház 1-es helyisége, mely alatt pince helyezkedik el alkotta az egyik házat. (1/c kép 1-es ház). A másik épület három helyiségből állt, középen kapualj és jobbra-balra egy helyiség. (1/a kép, 3-as ház) Az 1500 utáni ház É-i falában, a földszinten 1969-ben egy már részben látható egyenes záródású, osztás nélküli kőkeretes ablak keretét bontottuk ki. Az ablak könyöklője a mai utcaszint magasságában (Af 105.10) húzódik. (2-es kép) Az ablaktól Ny-ra az utcaszint magasságában egy elfalazott ajtó is mutatkozott. Ugyanennek a falnak az emeletén két elfalazott középkori egyenes záródású, élszedett, kőkeretes ablak mellett a harmadik középkori ablakban az újkori ablakot alakították ki (3. kép, 4. kép). Itt csak a téglával falazott bélletet lehet megtalálni. A ház fala törtköves, mindkét sarkán kváderes armírozás. 1981-82-ben a ház két sarkánál húzhattunk egy-egy árkot, melyben a sarok armírozás folytatását, ill. a középkori szintet határozhattuk meg (Af 104. 40-45). (5. kép).

A középkori ház Ny-i falában, a földszinten 1976-77-ben és 1981-ben három újkori téglával elfalazott ajtónyílást lehetett meghatározni, Af 104.70. 104.97. és 104.85-ös szinten (6., 7. kép). A nyílások az 1697 után kialakított házhoz tartoztak. Ezek mellett az ajtók mellett a középkori épület Ny-i falában, a földszinten a vakolat leverése után 1969-ben egy egyenes záródású élszedéses, kőkeretes nyílás szemöldökkövét kaptuk

meg. Az ajtó teljes kibontására 1977-ben került sor. Az egyenes záródású, élszedéses keret kövei kő és téglalábazon álltak, a küszöbök nem csatlakozott közvetlenül (8. kép). A helyiségen belül az elfalazott nyílás talpa Af 104.88 magasságban mutatkozott a középkori szinten. A kapu keretkőnél ugyanis meg lehetett határozni a legkésőbbi középkori szintet, mely Af 104.84 magasságban volt (9., 10. kép). Ettől az ajtónyílástól 3,2 m-re, D-re egy 50 cm széles, élszedett osztás nélküli, egyenes záródású ablakot találtunk, 2 m-re a középkori szint felett. Az ablak könyöklőköve hiányzott. A jelenleg is használatban lévő kapu kerete középkori eredetű. A kapuba egy kisebb, újkori ajtó volt beépítve. A szegmens íves záródású középkori keret élszedéssel profilálta. Az élszedés részsűben végződik (11. kép). A kaputól D-re a jelenlegi lépcsőházban, a középkori kaputól D-re eső helyiségben élszedéssel profilált ablakkeret került elő, 2 m magasságban a középkori szint felett. Az ablak részsűs béllete középkori téglából kialakított, melyek erős égést mutattak (12. kép). E felett az ablak felett az emeleten is mutatkozott egy egyenes záródású, osztás nélküli ablaknyílás. Az emeleten a Ny-i falban részben a jelenlegi nyílásoknál lehetett téglából falazott ablak bélletet meghatározni. A kapu felett közvetlenül egy ajtónyílás É-i szárkőve és küszöbe került elő (Af 108.83, 6. kép). A keret élszedett és részsűre fut le (13. kép). A küszöb szintje meghatározta a középkori emelet szintjét is, mely a jelenlegivel azonos volt. Ez az ajtónyílás talán egy külső nyitott lépcsőhöz vagy egy erkélyhez tartozott. A nyílás alatt a falban még két konzolcsomó mutatkozott. További középkori maradványok nyoma az erősen átjavított falfelületen nem volt megállapítható. Külső lépcsőre enged következtetni az a tény is, hogy a lépcsőház csak 1735 után készült. Az emeleten a Ny-i falban még két elfalazott ajtónyílás volt látható a vakolat leverése után. Egy harmadik nyílás a jelenlegi ajtó volt. Az egyik elfalazott nyílás eredetileg a Zichy utcai toldalék földszintes szárnyának padlásába vezethetett. A másik ajtó az É-i saroktól 3 m-re volt, ez az ajtó egy mélyebb szintről nyílt. A helyreállítás során ez az ajtó kibontásra került és kitűnt, hogy a falban lépcső van, mely a földszinti első helyiségbe vezetett. A lépcső folytatása a helyiségben falépcső lehetett, mert épített lépcsőnek nyomát sem találtuk. A nyílás szélessége 70 cm, magassága 2,4 m volt. Ez a nyílás feltehetőleg a Zichy utcai földszintes szárny alatt húzódó középkori épülethez tartozott, mely az 1. ház kettes helyisége volt. Ennek az elbontott középkori háznak É-i és D-i falát a Zichy utcai szárny 1697 után épült falai alatt megtaláltuk (14., 15., 16. kép). A középkori épületnek bejáratához tartozhatott az a 2,2 m távolságra húzódó két párhuzamos fal, amelyet Af 104.70 és Af 104.55-ös szintre visszabontva tártunk fel. Ilyen 2-2,2 m szélességű lépcsőtámaszfalat találtunk a középkori piactér K-i oldalán lévő házaknál (8. és 11. ház). Ettől az épületrésztől D-re egy 2,2 m hosszú alapfalnál

105 cm széles, a felmenő falrészlet 90 cm széles támpillért találtunk, mely a helyiség nyugati falához épült hozzá. A támpillér szintje Af 104.05 cm magasságban volt, ami a ház 14. századi padlószintje lehetett. A támpillér 104.65-re volt visszabontva.

Az 1500 után átépült ház K-i homlokzatán az emeleten, azonos, egyenes záródású, osztás nélküli, élszedéssel profilált ablakkeretek kerültek elő (17., 18. kép). Az újkori ablaknyílások nem voltak azonosak a középkori nyílásokkal a helyiségen belül a középkori ablakok téglabélelték voltak és égésre mutatnak (19. kép). 1976-ban kutathattunk először az épületen belül, a lebontásra kerülő Zichy utcai fölszintes szárnyban. Ahol agyagpadlót találtunk Af 104.19-es szinten. E felett a rétegben középkori és újkori anyag került elő. 1977-ben és 1979–80-ban a kapualjtól É-ra az első négy újkori helyiségben húztunk kutató árkokat. Ezek a helyiségek a pince felett helyezkednek el. Az első két helyiségben az É-D-i árokban 2,5 és 2,43 m-es mélységben a pincét ketté osztó É-D-i fal K-i oldalán húzódo pincerész hasított kövekből kialakított dongaboltozatának tetejét kaptuk meg (Af 103.50, 103.18). A boltozat feletti rétegekben középkori és újkori kerámia anyag került elő (I. tábla 2–15). Ezekben az árokban középkori K–Ny-i irányú osztófalat nem találtunk. Ugyanezekben az árokban az 1. épület É-i falát mai szint alatt vizsgáltuk. A kutatóárok területén a mai szint alatti falszakasz szorosan rakott szabályos alakú kövekből állt. A 2. helyiségben a boltozat felett egy É-D-i fal részlete mutatkozott, mely a helyiség É-i, 1735 után épült osztófal alá húzódo (20. kép). Ez a falrészlet tehát korábbi az osztófalnál az 1697 utáni, a középkori romépületet felhasználó első sörfőzőházhoz tartozhatott. Ugyanennek az újkori periódusnak egy sarokrészletét találtuk meg. 3. helyiségben húzott K–Ny-i árokban. Itt meghatározható volt a falhoz tartozható járószint is Af 104.91 magasságban. Az alapfal 60–65 cm széles volt, míg a felmenő része csak 40 cm széles. Ennek a falnak az É-D-i szakasza a középkori ház Ny-i falával párhuzamosan húzódo. A két fal között 120 cm a távolság, ami arra mutat, hogy itt egy folyosó lehetett. Erre a folyosóra nyílt a középkori Ny-i falban talált elfalazott ajtó Af 104.97-es szinttel, mely megegyezik a helyiség járószintjével. Ez a szint a a jelenlegi szint alatt 71 cm-rel húzódo. Ezzel az építkezéssel bontják el Af 104.88 magasságban húzódo középkori szintet, melyet a kőkeretes, később elfalazott középkori ajtó szintje adott meg. A kutatóárok É–D-i szakaszába a mai szint alatt 96 cm-rel (Af 104.66) megtaláltuk a pince D-i végében lévő K–Ny-i irányú kődöngaboltozat tetejét, mely magasabb van, mint a pince É–D-i szakaszának boltozata (25., 26. kép). Ebben az árokszakaszban feltártuk a középkori ház Ny-i falának belső síkját és a pinceablak feletti boltozat és a pince konzorsorának négyzetes alakú tetejét (21. kép). A fal késő-középkori szintje alatti része szorosan rakott azonos nagyságú kövekből áll. Más falazatot mutat, mint a szint feletti nagyobb kövekből rakott, melyben sűrűn fordul elő a zöldes andezit kőzet. A fal alsó része tehát korábbi, mint az 1500 után felhúzott falrész. A dongaboltozat felett húzódo, a helyiség D-i, 1735 után épült osztófal egy téglateherelhárító ívre támaszkodik. A K–Ny-i irányú kődöngaboltozat tetejét még a 4. helyiségben is megkaptuk (Af 104.49, 104.52). A dongaboltozat itt a pince azaz az 1. ház D-i falához épült. A ház D-i falának külső falsíkján is meg lehetett állapítani az 1500 utáni átépítés és javítás helyét. A ház D-i falában

van a pince bejárata. Innen indul az a lépcső, mely az 1500 után épült házrész kapualjába vetetett (22. kép). A félköríves záródású, kőkeretes pinceajtótól K-re a falban egy ablak maradt meg Af 103.69 szinten, Af 103.39 magasságban az ablak alatt egy kiszélesedő falszakasz mutatkozott (23. kép). A zokli és az ablak szintje a ház Ny-i oldalán meghatározott 13. sz. rétegben volt, (lt. sz.: 92.59.1.1) így a ház 13. sz. periódusához tartozott. A pince Ny-i falában lévő téglány alakú kőkeretes ablakot (Af 103.96) szinten 1500 után építik át. A magasabbban húzódo késő-középkori szinthez képezték ki. A nyílás előtt egy ferdén álló kőlapot találtunk és a nyílás felett a falban ferde részűt. A pinceboltozat is átépítésre került 1500 után, mert a pince D-i végében a K–Ny-i irányú dongaboltozat alatt a pince K-i és Ny-i falában végén legömbölyített konzol látható (24., 25., 26. kép). A síkfödémhez tartozó konzorsor valószínűleg folytatódott a pince É–D-i irányú szakaszában, de ezt az alacsonyabb dongaboltozat válla takarja. A pince jelenlegi szintjénél 80 cm-rel mélyebben kaptuk meg a falak alapozási síkját, a pince középkori szintjét. 50 cm mélységben jelentkezett az É–D-i osztófal alapozási síkja, felette újkori téglából kialakított padlót találtunk (III. tábla 1., 2.). A padló alatti feltöltési rétegben középkori és török kerámia anyag került elő (III. tábla 3.). A pince É-i zárófal az osztófaltól Ny-ra és K-re eső részében más-más falazatot mutat. A Ny-i szakaszban a végfal nagyobb kváderkövekből rakott, a K-i szakaszban pedig a fal nagyobb törtkövekből készült. A Ny-i pincerészben a boltozatban egy négyzet alakú nyílás van, mely a földszinti első helyiségből indul. Ebben a pincerészben két K–Ny-i osztófal maradványát találtuk. A K-i pincefalban két ablak van (1. kép).

2. ház. Az 1500 után kibővült 1., 3. ház, D-i falának szélén, vele párhuzamosan húzódo a 2. ház É-i fala. (27. kép) A faltető a mai szint alatt 11 cm-rel mélyebben (Af 105.19) jelentkezett. Vastagsága 65 cm Ny-i végére, mely mélyebbre bontott, egy 18. századi falszakasz épült rá. A középkori ház K-i és Ny-i falát az 1735 után készült azonos irányú falak alatt találtuk meg (28., 29. kép). A középkori ház D-i vége 10–75 cm-rel eltér az újkori falak irányától. A középkori K-i faltető Af 104.23 szinten mutatkozott. A ház D-i falánál középkori átépítést lehetett meghatározni. A fal vastagsága és a falak zoklijának magassága nem azonos. A K-i falrész, mely a későbbi, az alpnál 75 cm széles, a felmenő 50 cm széles. Az átépítés a ház D–Ny-i sarkánál feltárt bejáratnál is megfigyelhető. A bejárat D-i szárkővénel a zokli magassága mélyebben van (Af 103.79) és megegyezik annak az útnak a magasságával (Af 103.75), melyen 13–14. századi kerámia (lt. sz.: 92.90.1.1, 92.69.1.1) (IV. tábla 1.) és vasmaradvány került elő a ház D–Ny-i oldalán. A 14. századi bejáratához a 15. század folyamán lépcső csatlakozott magasabb szintről. (30., 31. kép) A ház DK-i sarkában egy második bejárat került elő két kőlépcsővel a harmadik indulásával (Af 104.76, Af 104.41, Af 103.98 magasságban). A lépcső szélességét illetve a bejáratot nem lehetett feltárni, mert az újkori ház K–Ny-i és É–D-i fala húzódo rá. Az épület belső szintje Af 103.55-nél volt. A ház betöltései anyagában 14–15. századi és török anyag, 17–18. századi kerámia fordult elő (IV. tábla 8–16).

4. ház. A 2. ház D-i falától 3 m-re húzódo a 4. középkori épület É-i fala. (32. kép) Falának szélessége az alpnál 80 cm, a felmenő részénél 65 cm. A fal szintje, Af 103.53 magasságban van. A ház K-i falának K-i szélére épült az 1735 után készült

ház. Ny-i falának kimérése ugyancsak az újkori épület húzódik rá. Az újkori épület D-i fala elvágja a középkori épületet, melynek D-i végét már a szomszédos telken a Lajos u. 156. sz. ház D-i falánál találtuk meg. Ez alatt az épületrész alatt pince helyezkedett el. A ház É-i felében a betöltési rétegben középkori és újkori anyag került elő. A középkori ház É-i oldalán a zokli fölött 18 cm-rel köves útburkolatot találtunk (Af 103.68). Az út folytatódott az épület DNy-i sarkánál. (VI. tábla 1-3) Ez a 3 m széles köz húzódik a 2. és 4. ház között. A köz feltehetőleg folytatódott a klarissza kolostorig a kolostor K-i oldalán. A K-Nyi köz D-i szélén a klarisszák telkei, házai és raktárai⁵ helyezkedtek el, erre következtethetünk egy 1475-ös oklevélből.⁶ A köz É-i oldalán óbudai polgárok házai és kertjei húzódtak, melyek a piactér Ny-i ház sora mögött voltak, így 1503-ban néhai Somogy János, Horváth András házat és Mészáros Benedek kertjét említi az oklevél.⁷ A köz D-i oldalán a piactér felé eső végén állt a 4. ház (1. kép, 4), melyről okleveles és régészeti adatok alapján feltételezzük, hogy azonos azzal a házzal, melyet Erzsébet királyné 1369-ben a klarisszákknak adományozott és amelyet saját költségén építtetett „pro statu et mansione apotecariorum”. Ezt az épületet Fügedi Erik alapvető óbudai tanulmányában kereskedő csarnoknak nevezi.⁸ 1394-ben egy házrész eladásánál említik a domus apotecariorumot, mely az eladásra kerülő ház É-i szomszédja.⁹ Tehát az épület É-D-i irányú utcán állt.¹⁰ Az oklevélben szereplő eladásra kerülő ház részletei a volt Jós u. alatt és a mai Lajos u. 152. sz. ház pincéjében kerültek elő.¹¹ A kutatásnál a 4. háznál több építési periódust lehetett meghatározni. A ház Ny-i fala ráépült egy 20–25 cm széles 13. századi K-Nyi falra. A fal D-i oldalán agyagpadló mutatkozott Af 103.40 magasságban, É-i oldalán 1 m átmérőjű kővel kifalazott ciszterna vagy kút került elő, melynek mélysége 3,3 m volt. Betöltésében a tetején 14–15. századi anyag (VII. tábla 5.), az alján 13. századi fehér fazék, palack és üveg töredéket (lt. sz.: 92.150 1–27.) találtunk (VII. tábla 1–4.). A ház ÉNy-i sarkán egy K-Nyi fal épület hozzá (33. kép). A fal szélessége 60 cm. Szintje Af 104.22-nél a 14. századi rétegnél volt.

A Lajos u. 158. számú házzal szemben a Lajos u. 160., 161., 163., 165. sz. alatt középkori lakóépületek részleteit tártuk fel, 14–15. századból (34. kép). Így kirajzolódott egy háromszögletű tér, melynek Ny-i oldalát a Lajos u. 156–158. alatti középkori házak alkotják. É-ről a teret a 10. középkori ház zárja le. A K-i oldalon fésűs beépítéssel a 6., 7. és 8. ház helyezkedik el. Ezt a teret azonosítottuk a középkori piactérrel, mely a királynéi városrészben volt. A tér a város centrumát is jelentette, itt volt házuk a város előkelőségeinek. Egy 1500-as oklevélből értékes adatokat nyertünk a piactér topográfiájára,¹² és az itt álló házak birtokosainak, tulajdonosainak nevét is megismertük. A piactér Ny-i oldalán az É-i sarkán állt a budai káptalan háza és telke, melyet 1500-ban elcserélt a nemes óbudai Ferenc deákkal. A volt káptalani terület D-ről közvetlen határos Kapás Antal házával. K-ről szemben van Futhamot Péter házával és É-ről Tholinger Lénárt, Horváth András és Balázs presbiter óbudai polgárok területeivel szomszédos az utca túloldalán. Ennek az oklevélnek és a régészeti adatok alapján azonosítjuk a Lajos u. 158. épület É-i része alatt húzódnó 1. és 3. házakat Ferenc deák házával. 1500 előtt az 1. ház a térrel párhuzamosan elhelyezkedő 17 m hosszú, 5,5 m széles része egy helyiségből áll, melynek a Ny-i oldalán egy másik helyi-

ség csatlakozik. Ennek a 10 x feltehetőleg 5 m-es 2. helyiségek Ny-i oldalán egy lépcsős bejárat nyílt. Ezt a rekonstruált helyiséget, csak részben tárhattuk fel 1976-ban. Később sem volt lehetőség a kutatás kiegészítésére. 1969-ben csak az 1697 utáni építmény D-i falát kaptuk. Alatta 14–15. századi réteg húzódnott. A középkori ház tehát kisebb volt, mint a ráépült 17–18. századi ház. Az 1. ház D-i oldalán egy 17 m széles, beépítetlen telek tartozott a káptalani tulajdonhoz. Ezt a telket építi be 1500 után Ferenc deák és ugyanekkor átépíti a már meglévő házat, így a ház D-i vége a Kapás Antal féle házzal lett határos. Az 1500 után épület ház három tengelyes, közepén egy 3,75 cm-es kapualj, jobbra-balra egy-egy nagyobb helyiség. Ez a lakóház típus a budai várban igen gyakori.¹³ Az 1500 utáni átépítésből származnak az épületen feltárt középkori nyíláskeretek. Hasonló élszedéssel profilált nyílások számos budavári ház, kapu, ablak és ülfülkékén fordulnak elő.¹⁴ A Lajos u. 158. alatt feltárt középkori házak azonos telekméretre mutatnak. A 17 m körüli széles telekméret többször fordul elő a budavári lakóházaknál is.¹⁵ A keskenyebb telek a 2. házzal a mellette húzódnó közszel adja ki a teljes telekméretet. Erre is több példát találunk a budai lakóegyedből.¹⁶

JEGYZETEK

- JANKOVICH Miklós: Adatok Óbuda középkori helyrajzához. Hol állott az óbudai klarissza kolostor, BudRég 18 (1958) 487–499. 2–6. kép.
- Budapest műemlékei II. Bp. 1962. 423–424.
- BERTALAN Vilmosné: Adatok Óbuda középkori helyrajzához. BudRég 23 (1973) 106. 11. kép. A Budapesti Történeti Múzeum leletmentései és ásatásai az 1966–1970-es években. Lajos u. 158. BudRég 23. (1973) 281–282. 17. kép.
- OL: Térképtár. Delineationes aedilae. Fasc. 2. Numere 167. GFÖLLER Jakab felvételei, rajzai 1774-ből.
- A kolostor raktárai, telkei és házai a kolostortól csak keletre lehettek, mert a kolostortól nyugatra szántók terültek el. (BÁRTFAI SZABÓ 82. sz. 88. l.) Délre Altmann Júlia mészégető kemencét talált. Fényes A. u. 14.–Tímár u. 9. RégFüz 42 (1991) 69. Északra a Kovács utca folytatódott, ahol óbudai polgárok házai álltak. Az utca keleti oldalára lásd: (BÁRTFAI SZABÓ 65. sz. 84. lap, 73. sz. 86. lap, KUMOROVITZ 14–15.) Az utca nyugati oldalának beépítése AO IV. 325. sz. 546–547. 1. AO VI. 44. sz. 80. lap. BÁRTFAI SZABÓ 81. sz. 88. kap.)
- BÁRTFAI SZABÓ 147. sz. 109. lap
- SÜMEGHY 111. sz. 178–180. lap
- FÜGEDI Erik: Topográfia és városi fejlődés a középkori Óbudán TBM 13. (1959) 13–14.
- Budapest Történetének Okleveles Emlékei III/1. (1382–1439) Összeállította: KUMOROVITZ L. Bernát Bp. 178. sz. 88–89. lap
- Ezen a területen három észak-déli utcacérvetlet találtunk: A Kovács utcát: BÁRTFAI SZABÓ 65. sz. 84. l., a klarisszák északi oldalán. A Nagy utcát: KUMOROVITZ L. Bernát idős Erzsébet királyné építkezéseinek történetéhez. TBM 17. (1966). 14. a klarissza kolostor ÉK-i sarkánál és a piactérről Buda felé kivezető utcát. Az első két utcánál a kolostortól É-ra az okleveles és régészeti adatok szerint óbudai polgárok házai álltak. Tehát a kereskedőházat csak a harmadik utcába a piactér DK-i részére helyezhetjük, a kelet-nyugati köz déli oldalára.
- BERTALAN Vilmosné: Lajos u. 152. RégFüz 31. (1978) 100.; ZÁDOR Judit: Lajos u. 152. RégFüz 33. (1980) 100. A 154. sz. házban csak az udvaron volt egy kis kutatóárok, más feltárássra az épületben nem került sor.
- SÜMEGHY, 1928 104. 166–167. Vingárti Geréb Péter nádor előtt óbudai Porkoláb András és felesége valamint óbudai Ferenc deák és felesége Vas megyei Kecskéd birtokukat elcserélik a budai káptalan

óbudai kőházával és tartozékaival. „...domum lapideam nobilitarem sive liberam sepefati condam Colomani ibidem Veteribude in comitatu Pilisiensi existenti habitam in teatro eiusdem civitatis, in opposito domus circumspetti Petri Furhamoth ab orientali, a meridionali vero in contigua vicinitate domus circumspectorum Anthonii Kapas, necnon ab occidentali inter dommos Johanni Somogy, item a septemtrionali plagis tum Leonardi Tholinger, civium eiusdem civitatis Veteribudensis, tum eciam egregii Andree Horvath, tum denique discreti Blasii presbiteri in eodem ordine trans quemdam vicum adjacentem sitam et habitam...”

13. Háromtengelyes, közepén a kapualj jobbra-balra egy-egy helyiség, alaprajzot látunk az Úri u. 34. (LÓCSY 196. 3. kép), az Úri u. 36-os számnál (LÓCSY 197. 4. kép), az Országház u. 24-es számnál (LÓCSY 198. 5. kép), az Úri u. 31-es számnál (LÓCSY 199. 6. kép), az Országház u. 13. számnál (LÓCSY 200. 7. kép), a Hess András tér 4-nél (LÓCSY 201. 8. kép), az Országház u. 9. számnál (GEREVICH BudRég 15 (1950) 131. 3. kép).
14. Czagány István a vári ülfülke anyagot megvizsgálva megállapítja, hogy az ülfülke anyag, stílus és formai fejlődése tekintetében az ablakkeretek, ajtók, kapukeretek formáival sok azonosságot mutat. (CZAGÁNY BudRég. 20 (1963) 87. Az élszedés és élszedés 45°-os külső élre kimetsző háromszögben végződő megoldás a későbbi emlékekre jellemző. (99. 1.) Élszedéses ülfülkét látunk a Fortuna u. 5. számnál (CZAGÁNY 88. 4. kép), az Úri u. 31. számnál (CZAGÁNY 89. 1. 6. kép), az Úri u. 34-es számnál (CZAGÁNY 91. 1. 10. kép), az Országház u. 7-es számnál (CZAGÁNY 92. 1. 12. kép), az Úri u. 38-as számnál (CZAGÁNY 93. 1. 14. kép), az Országház u. 6-os szám északi és déli falában lévő ülfülkékénél (CZAGÁNY 94. 17. kép), az Úri u. 47. sz. (CZAGÁNY 95. 1. 19. kép). Élszedéssel profilált kapuk az Országház u. 23., Fortuna u. 25., Táncsics M. u. 18. (GEREVICH 151. lap, 13. kép). Egyenesen záródó élszedéssel tagolt ablakot látunk az Úri

u. 70. földszintjén (GEREVICH 161. 1. 18. kép). Élszedéssel profilált ajtókeretet találunk az Úri u. 4. számnál. A budai vár házainak 1959. évi műemléki kutatásai. BudRég 20 (1963) 507. o. 28. kép. Pincében lévő gótikus ajtókeretet találunk a Szentháromság u. 4. számú háznál (A budai vár 496. 1. 9. kép). A soproni Új u. 16. sz. ház homlokzatán szögletes, élszedéses kis ablakot találunk egy szegmens íves kapukerettel (Magyarország műemléki topográfiája II. Sopron és környéke. Bp. 1956. 297. 1. 243. kép).

15. 17 méter körüli homlokzatokat mutatnak az Országház u. 4. szám, az Országház u. 6. szám, az Országház u. 8. szám (LÓCSY 196. 1.), az Országház u. 13. szám (LÓCSY 200.), a Fortuna köz 17. szám (LÓCSY 201.)
16. LÓCSY 205.

IRODALOMJEGYZÉK

- BÁRTFAI SZABÓ, 1935 = BÁRTFAI SZABÓ László: Óbuda egyházi intézményei a középkorban. Bp. 1935.
- CZAGÁNY, 1963 = CZAGÁNY István: A budavári gótika építészeti tipológiája. BudRég 20 (1963) 85–105.
- GEREVICH, 1955 = GEREVICH László: Gótikus házak Budán. BudRég 15 (1950) 123–237.
- KUMOROVITZ 1966 = KUMOROVITZ L. Bernát: Idősb Erzsébet királyné építkezéseinek történetéhez. TBM 17 (1966) 9–26.
- LÓCSY = LÓCSY Erzsébet: Középkori telekviszonyok a budai várnegyedben. BudRég 21. (1964) 191–206.
- SÜMEGHY 1928 = Sopron vármegye levéltárának oklevélgyűjteménye. I. rész: Középkori oklevelek (1236–1526). Összeállította: SÜMEGHY Dezső, Sopron, 1928.

DIE FREILEGUNG DES HAUSES IM III. BEZIRK VON BUDAPEST IN DER LAJOSSTRASSE NR. 158.

Das Gebäude in der Lajosstraße Nr. 158. (im III. Bezirk von Budapest) war Ende des 17. Jahrhunderts das erste Bierbrauerei von Ofen. Das mittelalterliche Gebäude entstand aus dem Zusammenbau mehrerer mittelalterlicher Wohnhäuser und eines drei Meter breiten Durchganges (Bild 1. Haus 1–4.). Im nördlichen Teil des Hauses sind mit Steinrahmen versehene Türbeziehungsweise Fensteröffnungen erhaltengeblieben. Dieser Teil des Hauses wurde nach 1500 auf zwei 17 Meter breiten Grundstücken gebaut (Bild 1. Haus 1–3.). Zu den auf dem nördlichen Grundstücks stehenden Häusern – von 13–14. Jh. – wurde das Gebäude des benachbarten Grundstück angebaut. Dieses Gebäude hatte drei Teile: in der Mitte mit Tor, rechts und links eine Räumlichkeit. In den Häusern von 13–14. Jh. befand sich ein Keller mit niedriger Decke, welcher nach 1500 zum Tonnengewölbe umgebaut wurde (Bild 25, 26.).

Der Besitzer des Hauses war bis 1500 das Kapitel von Buda, welcher mit dem Magister Óbudai Ferenc tauschte.

Das Haus stand auf der nördlichen Seite des mittelalterlichen Markplatzes, an der südlichen Seite knüpften sich Fleischbänke an. Südlich vom Hause stand dazwischen wahrscheinlich die mittelalterliche Markthalle (Bild 1. Haus 4), welche 1369 den Klarissenschwestern übergeben wurde. Die südliche Seite des Hauses aus dem 18. Jahrhundert wurde auf den Mauern der mittelalterlichen Häuser und auf den Durchgang zwischen dem 2. und 4. Haus gebaut.

Bei den Wiederaufbauarbeiten der Fassade wurden die mittelalterlichen Öffnungsrahmen wiederhergestellt, auf der östlichen Seite blieben im Erdgeschoß die Öffnungen nach 1735 zurück. Das Gebäude wurde für Ausstellungszwecke ausgestaltet.

1/a.

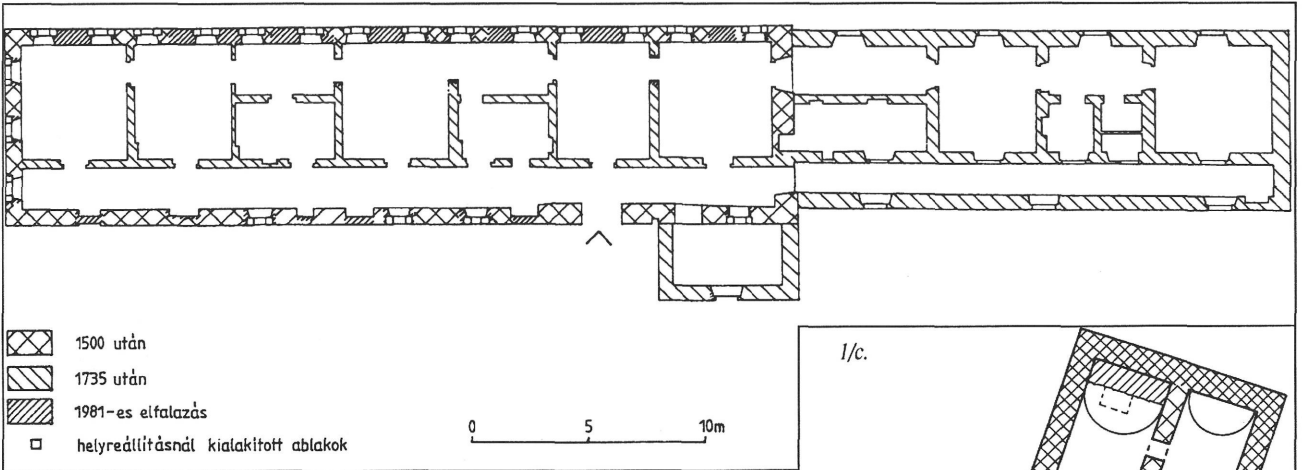
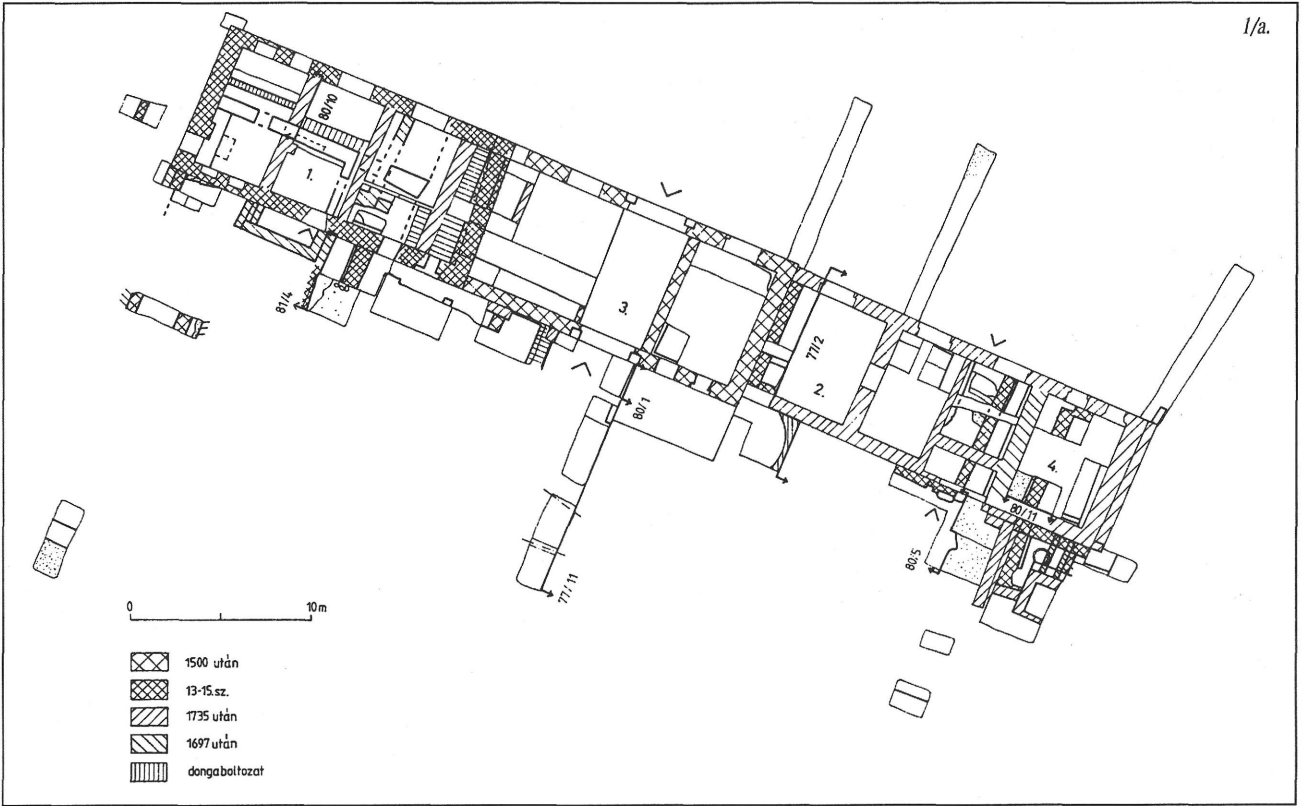

1/b.

1. kép. A III. Lajos u. 158. sz. alatt feltárt középkori házak földszint, emelet és pince (a, b, c) alaprajza

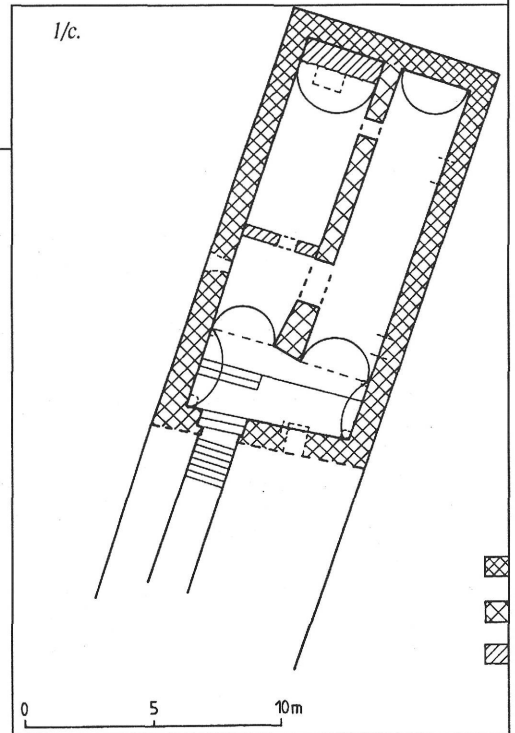

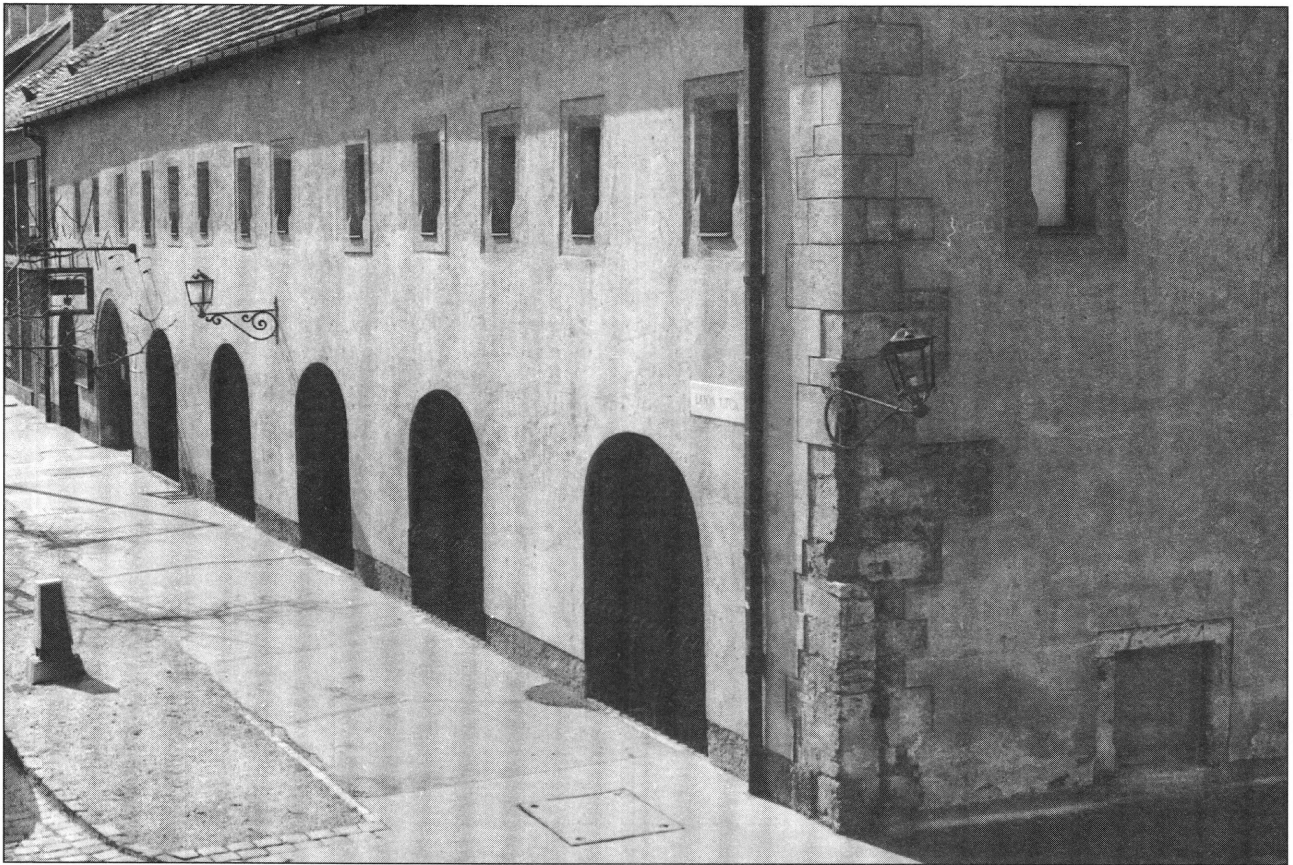

2. kép. Az északi és keleti homlokzat részlete a középkori ablakokkal. Helyreállítás után

3. kép. Az 1500 után épült ház északi fala. Nézeti rajz

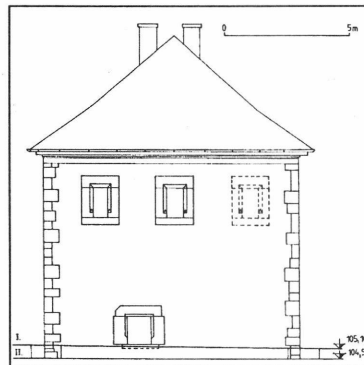

4. A középkori ház északi emeleti falában kibontott két gótikus ablak, délről

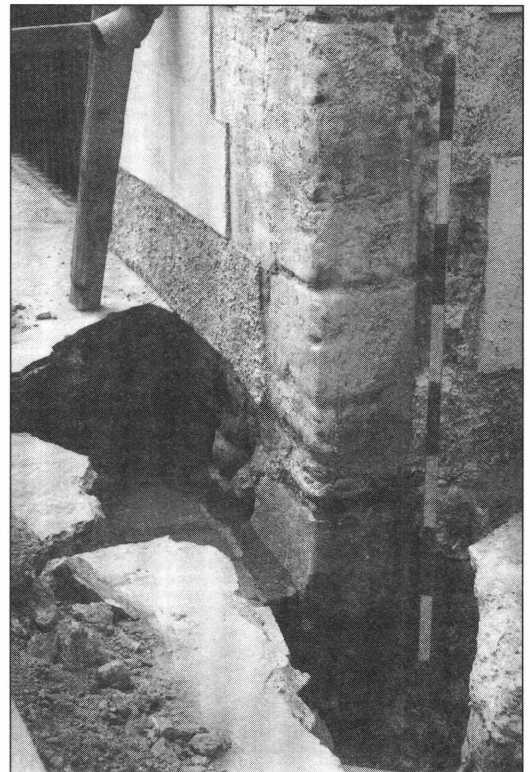

5. kép. A ház északkeleti sarka a kváderes armírozással, észak-keletről

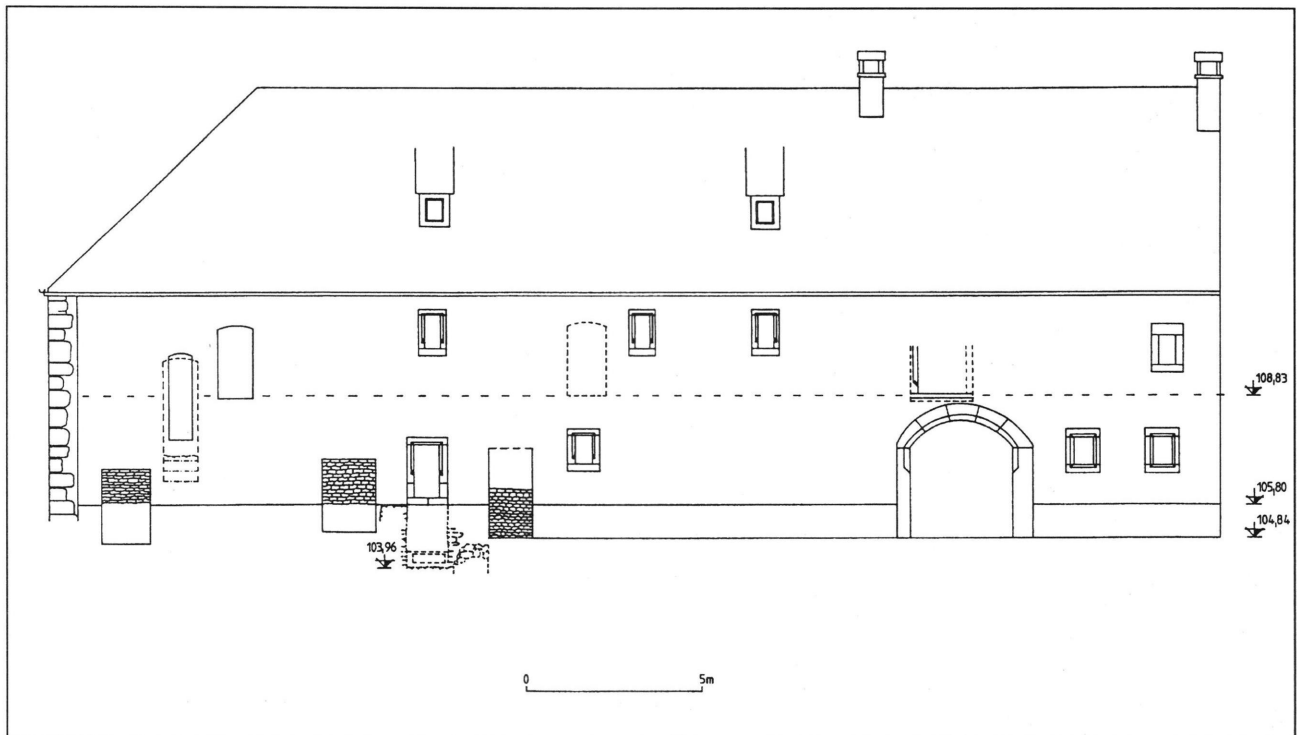

6. kép. A középkori ház nyugati homlokzata,
a középkori és újkori nyílásokkal. Nézeti rajz



7. kép. A középkori ház nyugati falának északi részlete a helyreállítás alatt

8. kép. A nyugati falban feltárt gótikus ajtónyílás a kibontás után

9. kép. A középkori kapu déli szárköve és alapfalának részlete, a hozzáépült 18. sz.-i lépcsőház északi falával

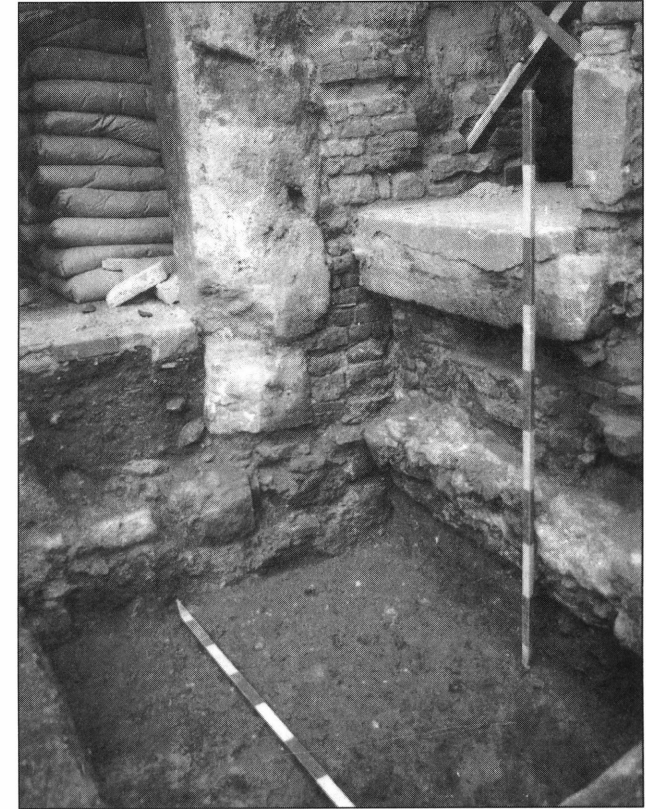

10. kép. Kelet–nyugati metszet a középkori kapunál az udvaron.
Rétegek: 2. törmeléken barna föld, 4. kevert agyagos, 5. sárga agyag. 10. épülettörmeléken barna föld, kő, tégl, habarcs, murva, 11. sűrű habarcsos (építési réteg) 12.

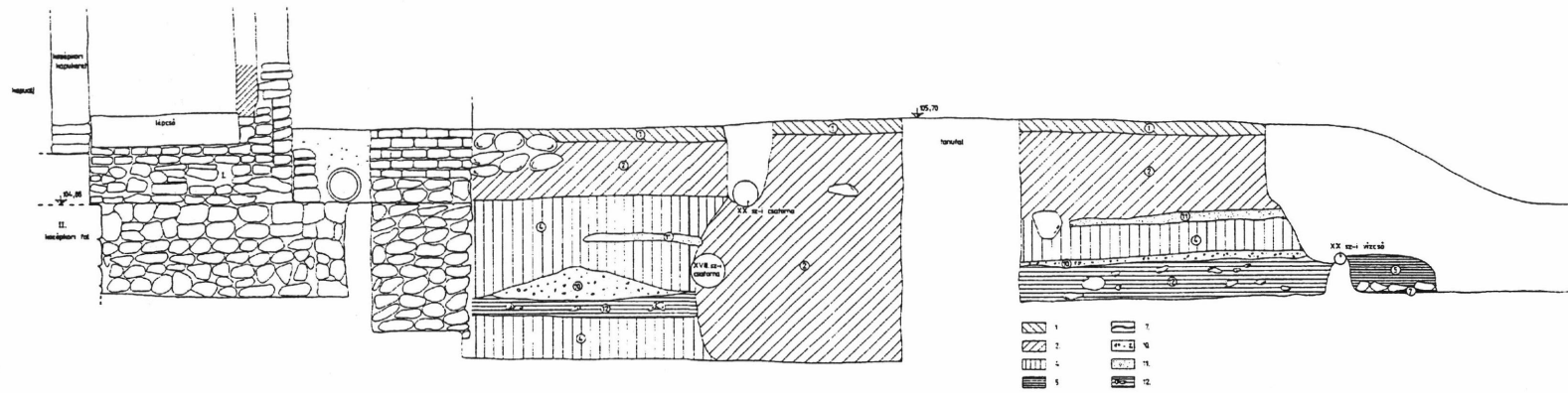

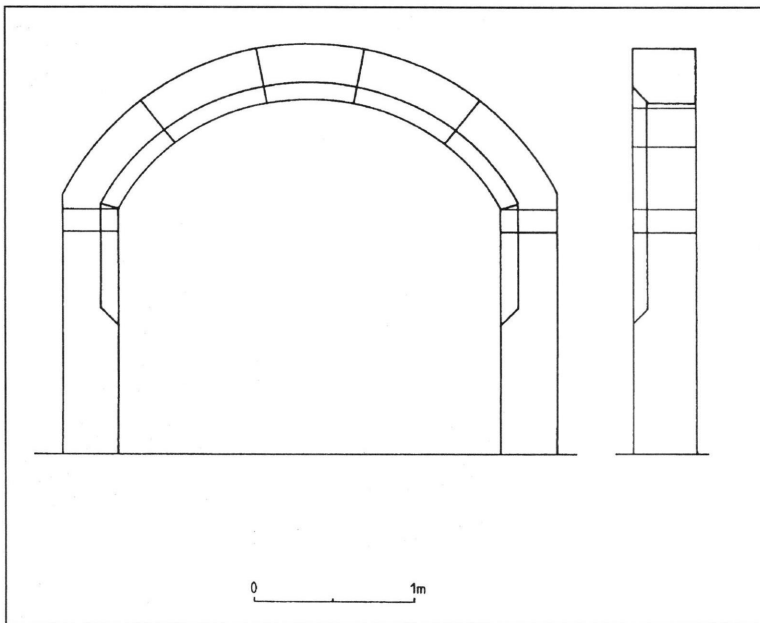

11. kép. A középkori kapu felmérési rajza

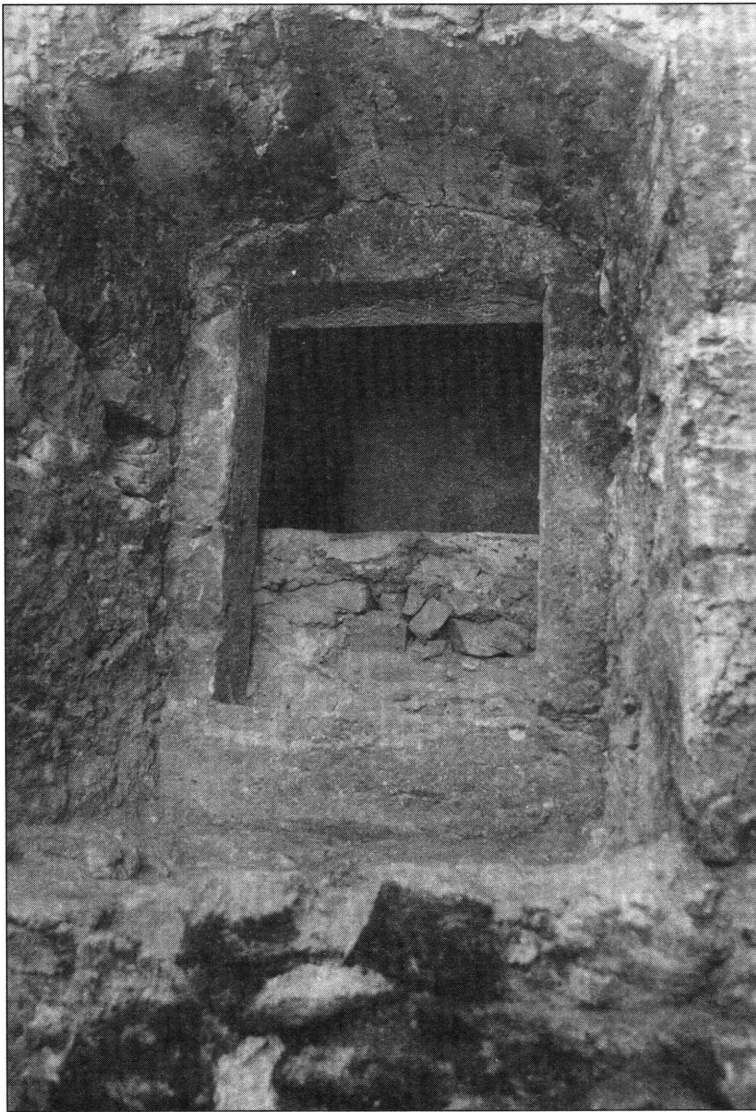

12. kép. A kapualjól délre eső középkori helyiség nyugati falában feltárt ablak a kibontás után

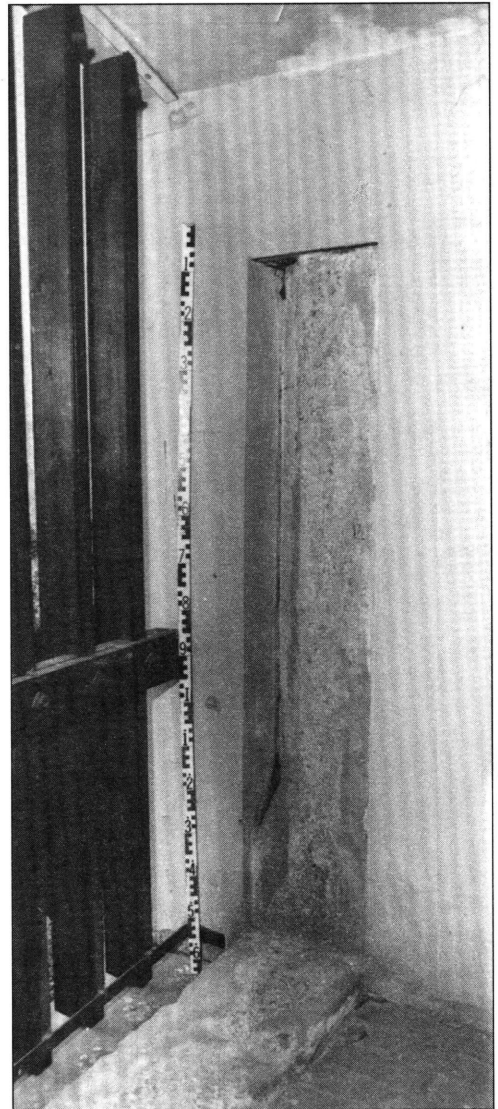

13. kép. Az 1500 után épült ház nyugati falában az emeleten feltárt ajtókeret részlete délkeletről



14. kép. A középkori fal a Zichy u-i szárny északi fala alatt délről az újkori fal elbontása után



15. kép. A középkori fal a Zichy u-i szárny déli fala alatt délről

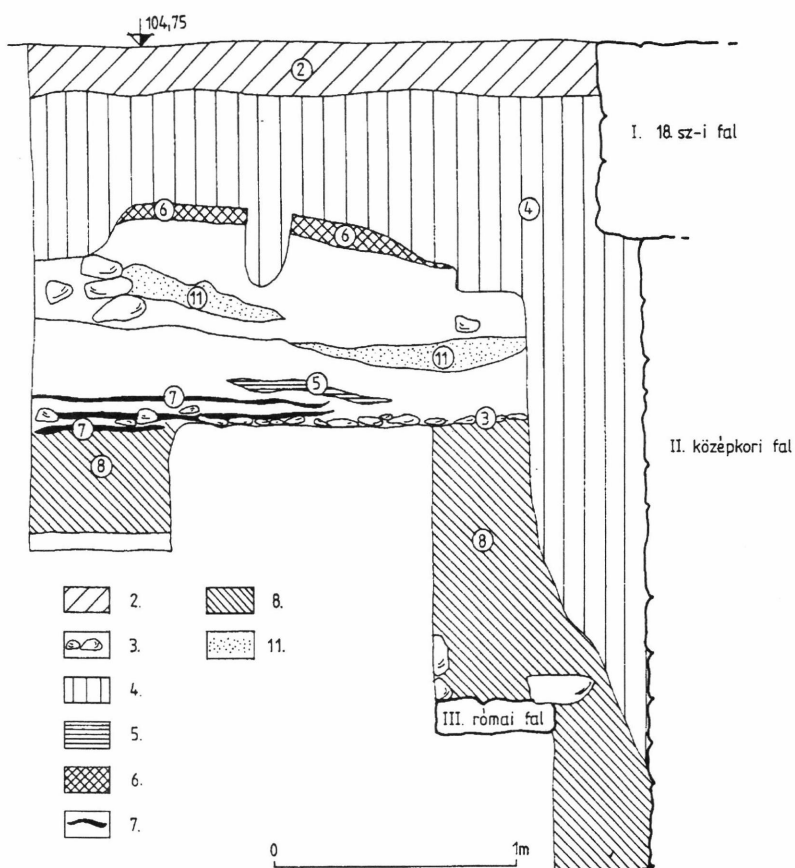

16. kép. Észak-déli metszet a Zichy u-i szárny déli falával. Rétegek: 2. törmelékenes barna föld. 3. kövek (út réteg). 4. kevert agyagos. 5. sárga agyag. 6. vörösrre átégett agyag. 7. korom sáv. 8. sötétbarna agyagos. 11. sűrű habarcsos (építési réteg)

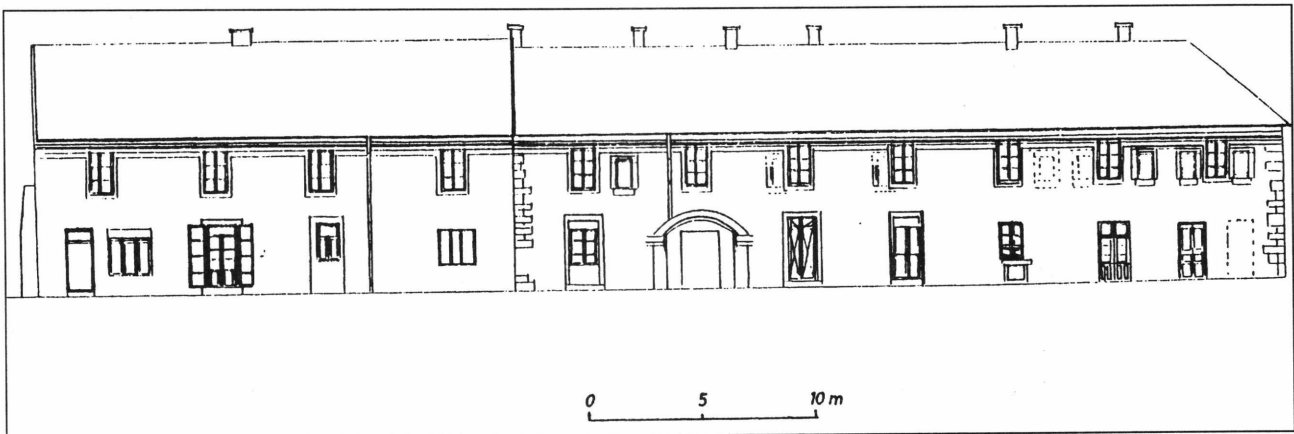

17a, b. kép. A középkori ház keleti homlokzata a kibontott középkori és 18. sz.-i nyílásokkal a helyreállítás alatt

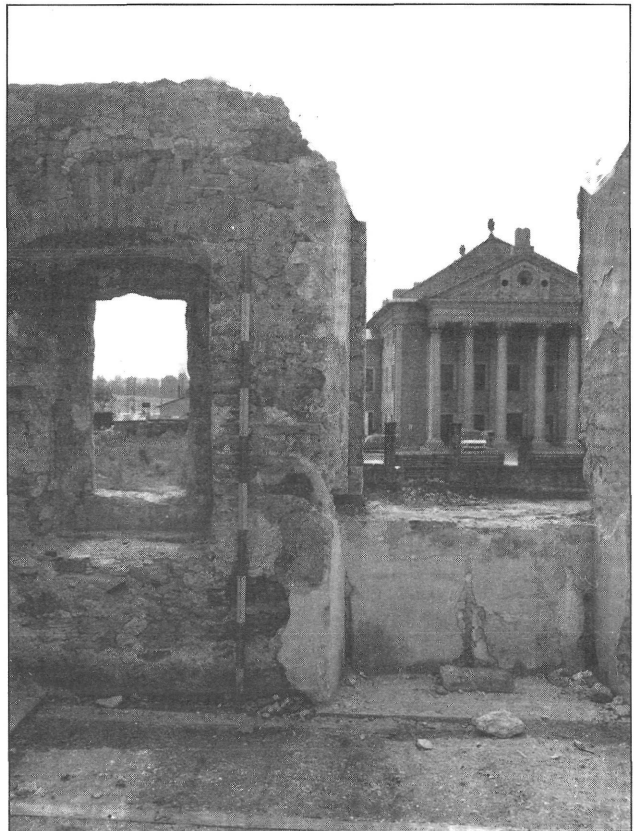
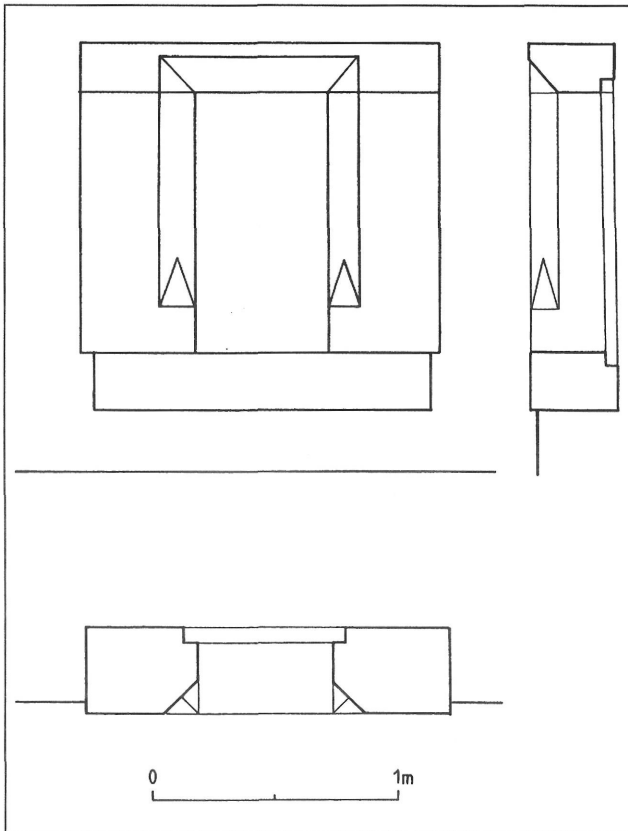

18. kép. A gótikus ablak felmérési rajza

19. kép. A keleti falban kibontott középkori ablak az újkori ablak északi oldalán

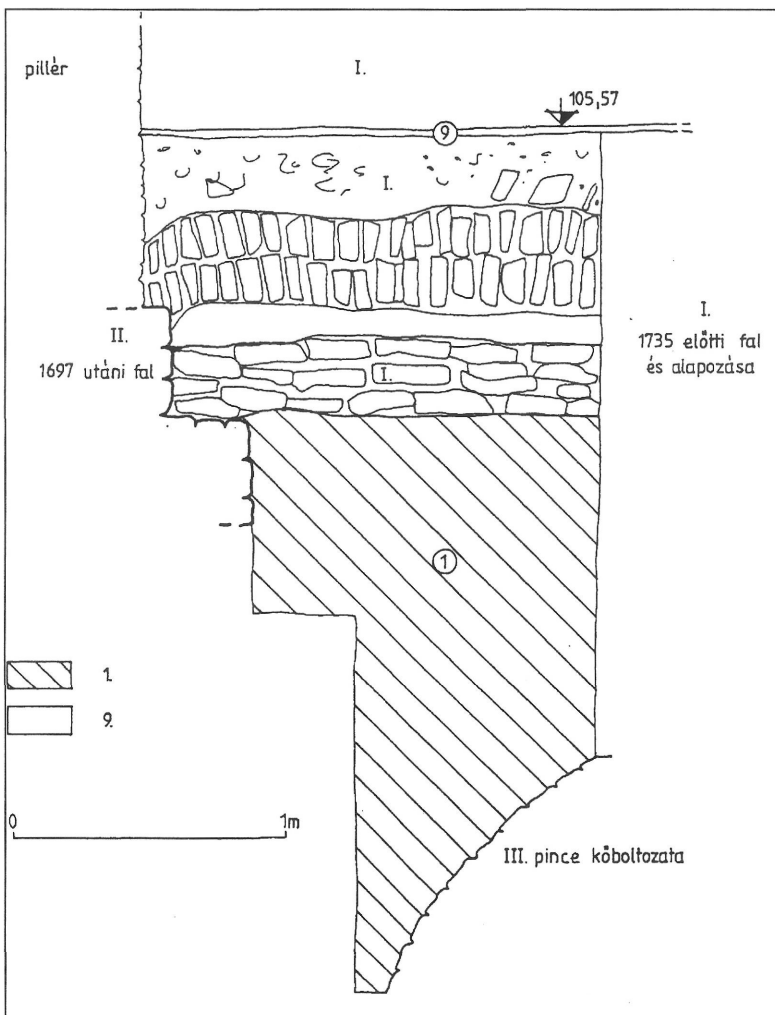

20. kép. Kelet-nyugati irányú metszet a pinceboltozattal, a 2. helyiségben. Rétegek I., 9. beton

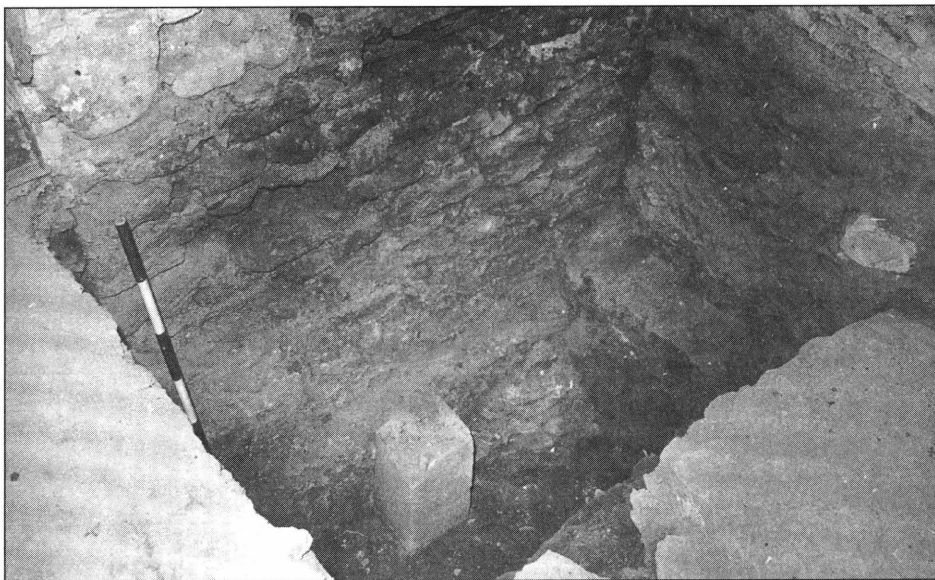

21. kép. A középkori ház nyugati falának részlete, az elfalazott gótikus ajtó részletével.
Alatta a pinceablak boltozata és egy konzol teteje, délkeletről

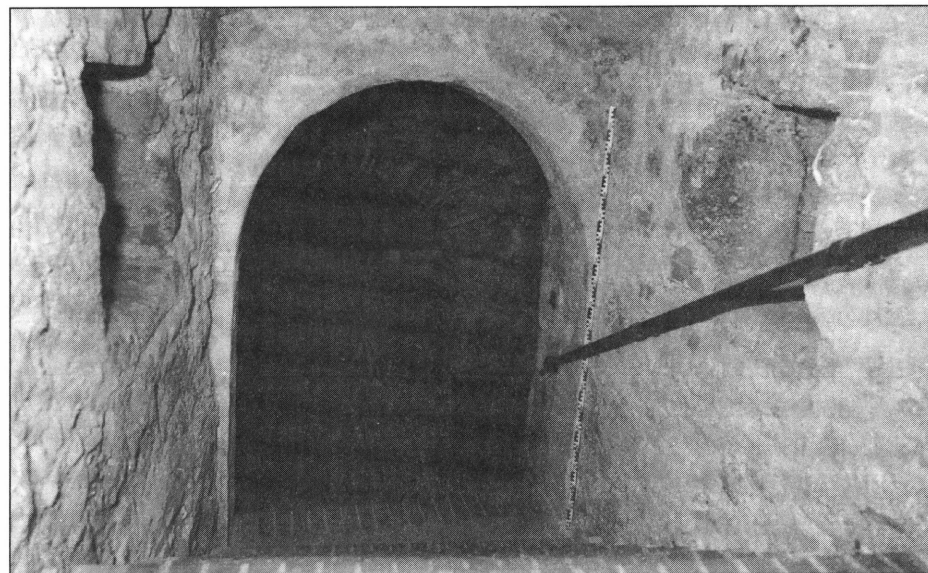

22. kép. Az 1500 utáni ház pincelépcsője
és ajtókerete délről



23. kép. A pince délkeleti részlete. A déli falban az ablakkal, a keleti falban
a két konzollal, melyet a dongaboltozat elvág nyugatról

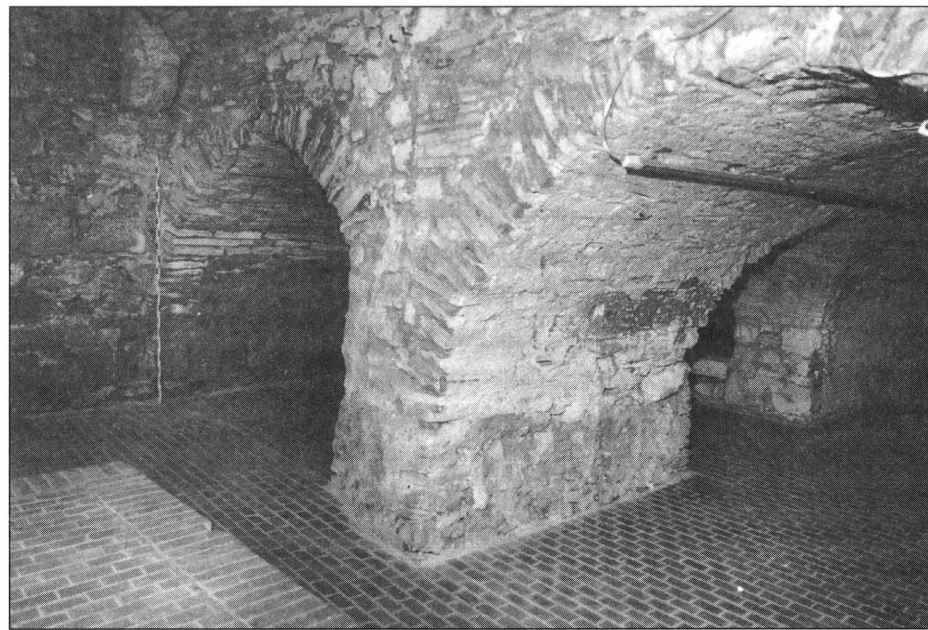

24. kép. A pince délnyugati részlete
a síkfödémhez tartozó konzolokkal

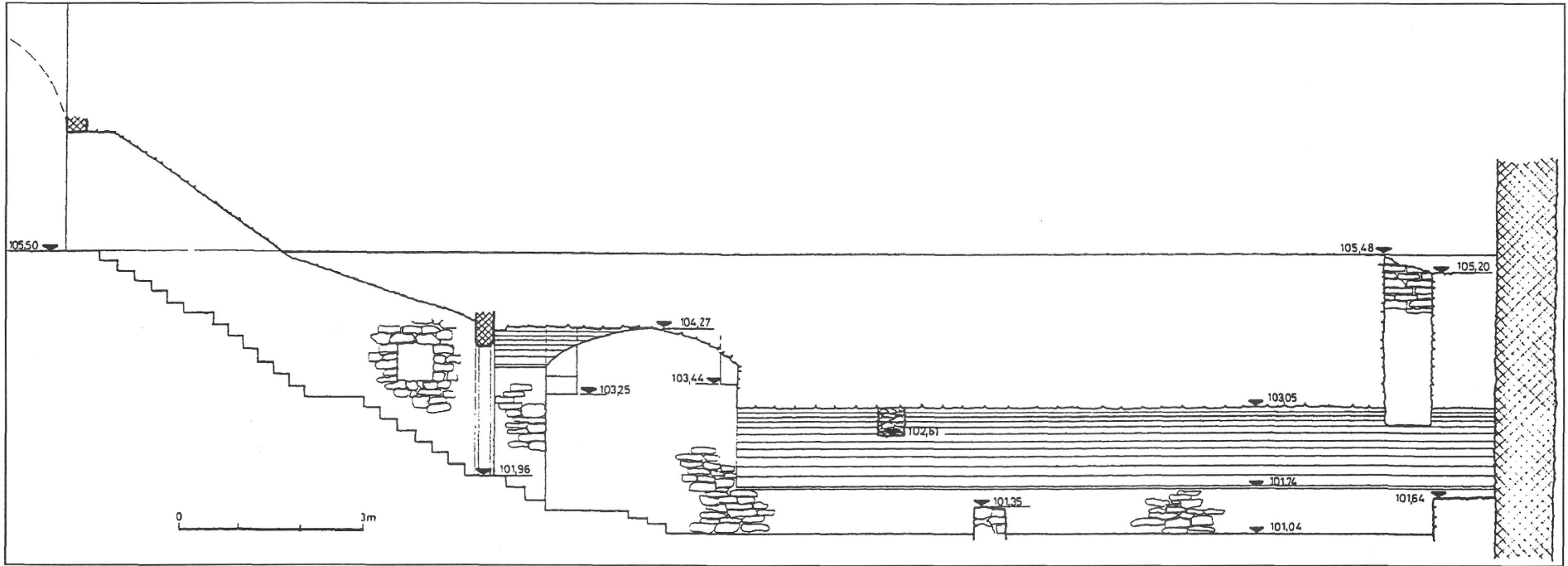

25. kép. A pince hosszmetszete

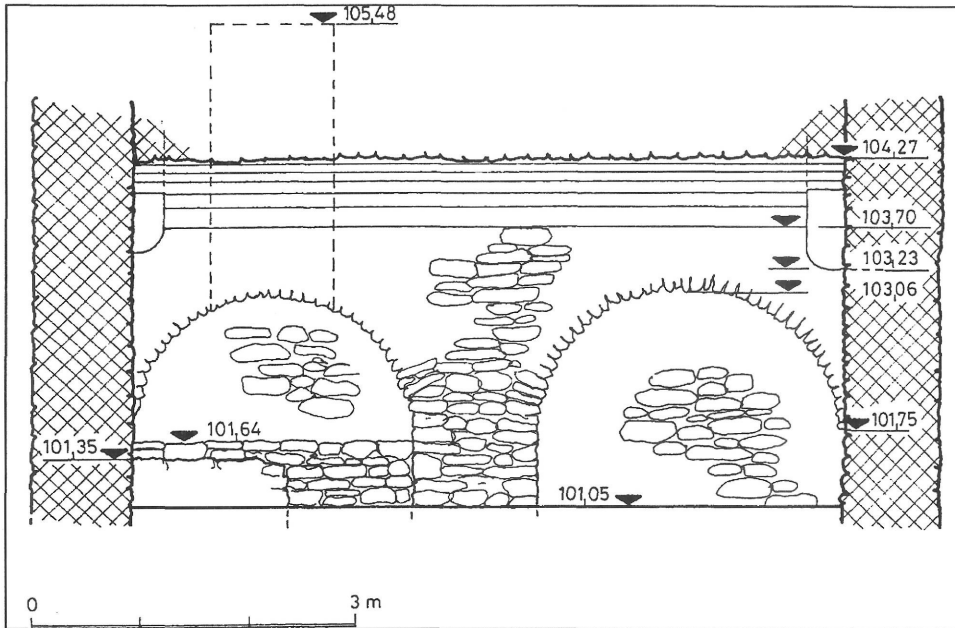

26. kép. A pince keresztmetszete

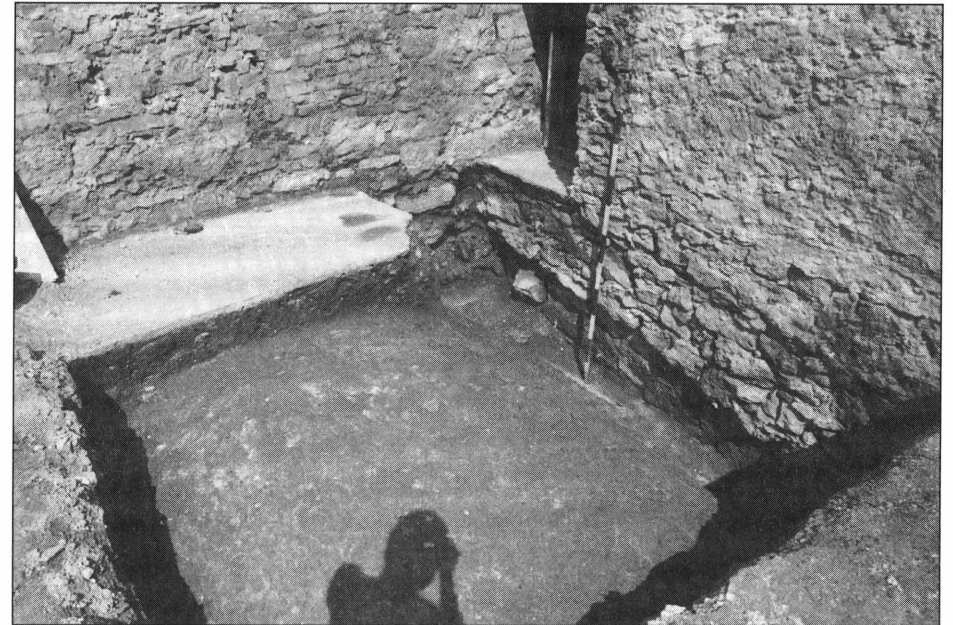
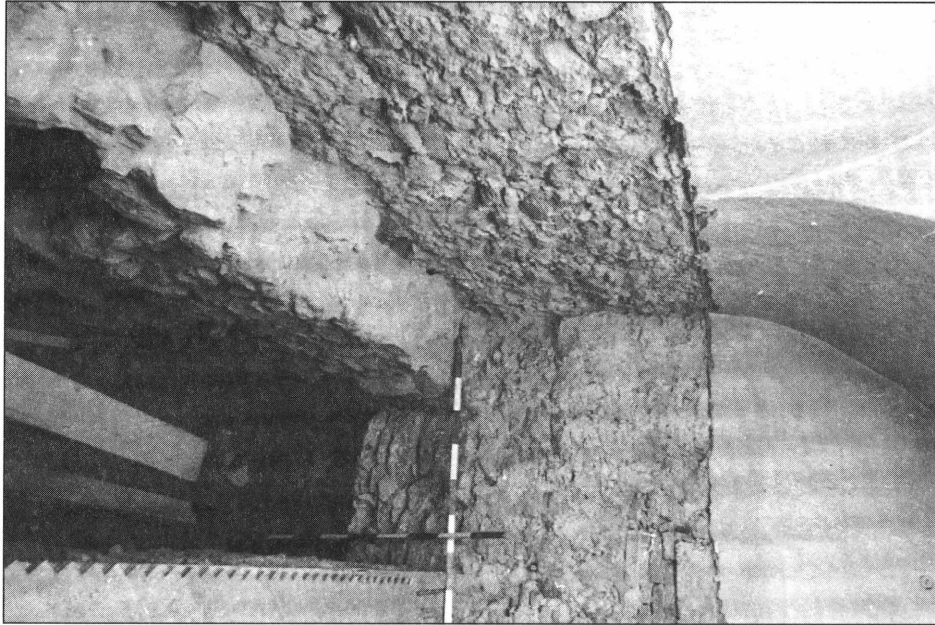

27. kép. A 2. ház északi és a 3. ház déli fala. A 2. ház keleti fala az újkori fal alatt nyugatról

28. kép. A 2. ház nyugati fala és az újkori ház nyugati fala alatt. Az újkori ház nyugati oldalán feltárt pinceboltozat délnyugatról

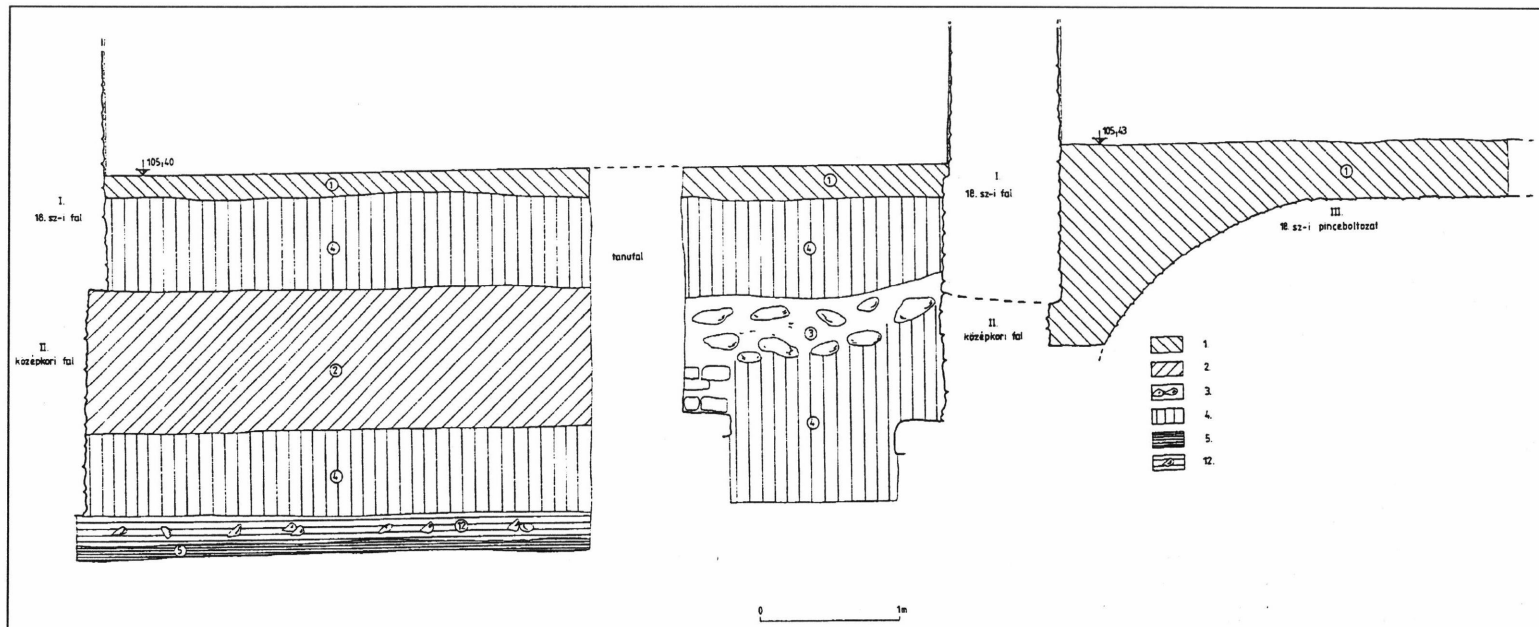

29. kép. Kelet-nyugati metszet a 2. ház falaival. Rétegek: 1. 2. törm. barna föld, 4. kevert agyagos. 5. sárga agyag, 12.



30. kép. A 2. ház délnyugati sarka. A 13. sz.-i falrészlettel, a zoklinál a köves szint. A fal északi oldalán 14–15. sz.-i küszöbkő. Délnyugatról

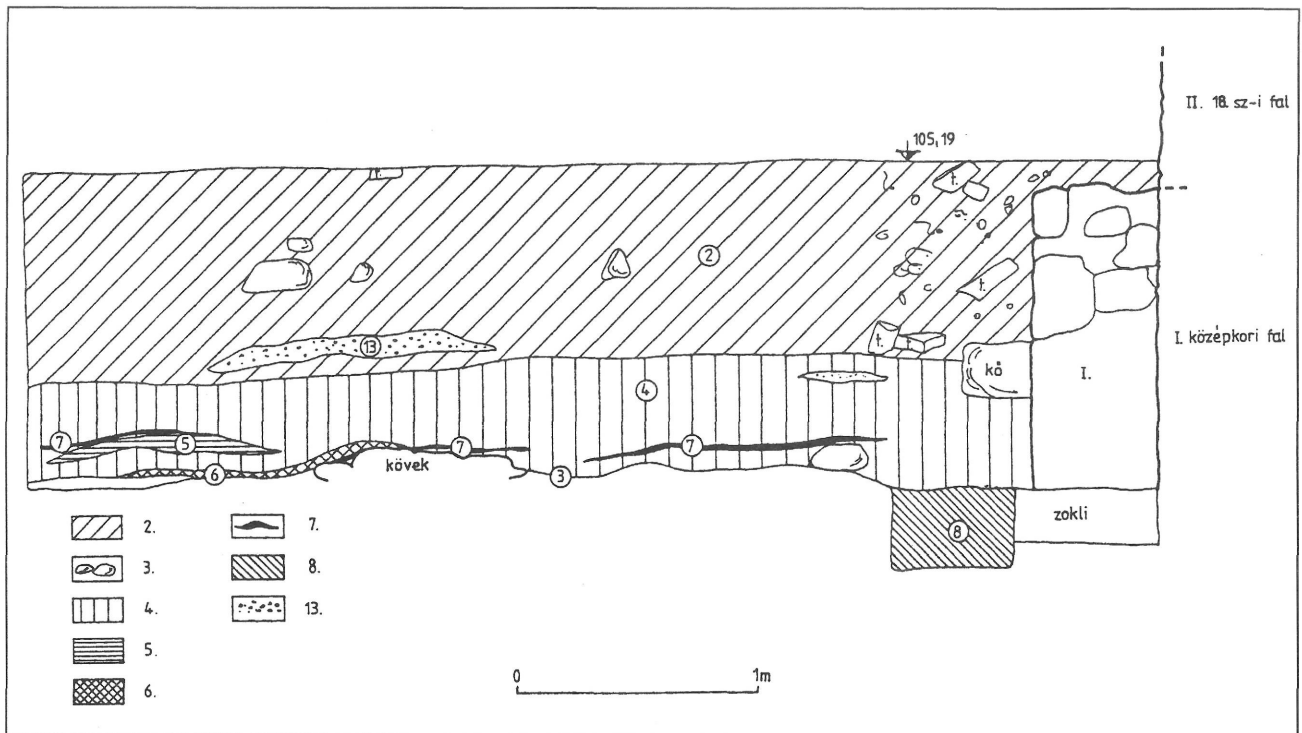

31. kép. Kelet-nyugati metszet a 2. ház D–Ny-i sarkával. Rétegek: 2. törmelékes barna föld. 3. kövek (út réteg). 4. kevert agyagos, 5. sárga agyag. 6. vörösre átégett agyag. 7. korom sáv. 8. sötétbarna agyagos. 13. kavicsos téglá

32. kép. Észak–déli metszet a 4. ház északi falával és úttal. Rétegek: 2. törmelékkes barna föld. 3. kövek (út réteg). 4. Kevert agyagos. 8. Sötétbarna agyagos. 9. beton

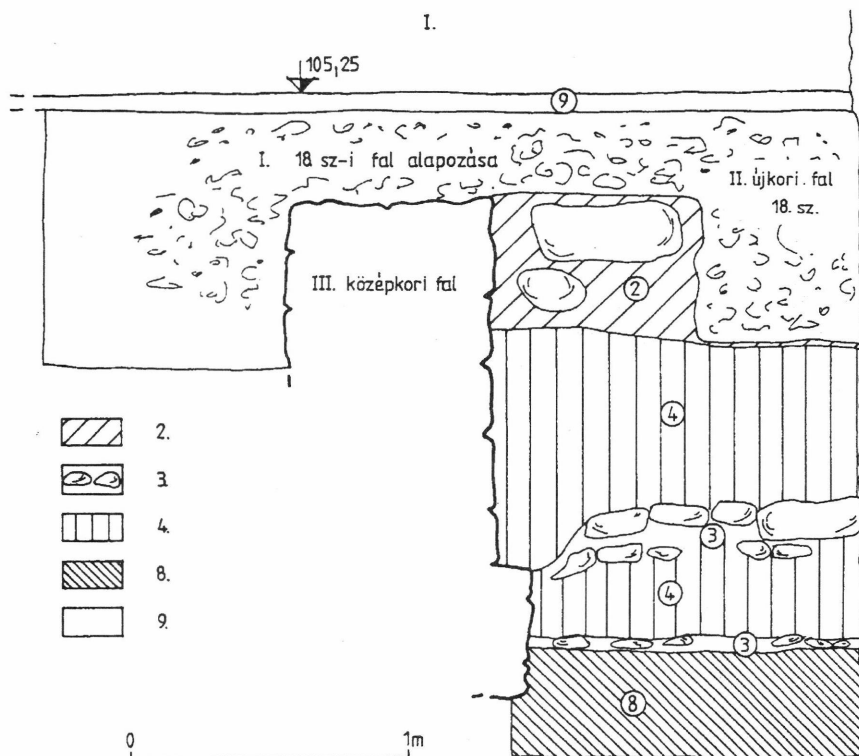

33. kép. A 4. ház nyugati fala, melybe belevágták a 18. sz.-i kelet–nyugati téglacsatornát. A nyugati fal ráépült egy 13. sz.-i kelet–nyugati falra, melynek északi oldalán kút vagy ciszterna volt. a 4. ház falához épült 14. sz.-i kelet–nyugati falrészlettel délnyugatról

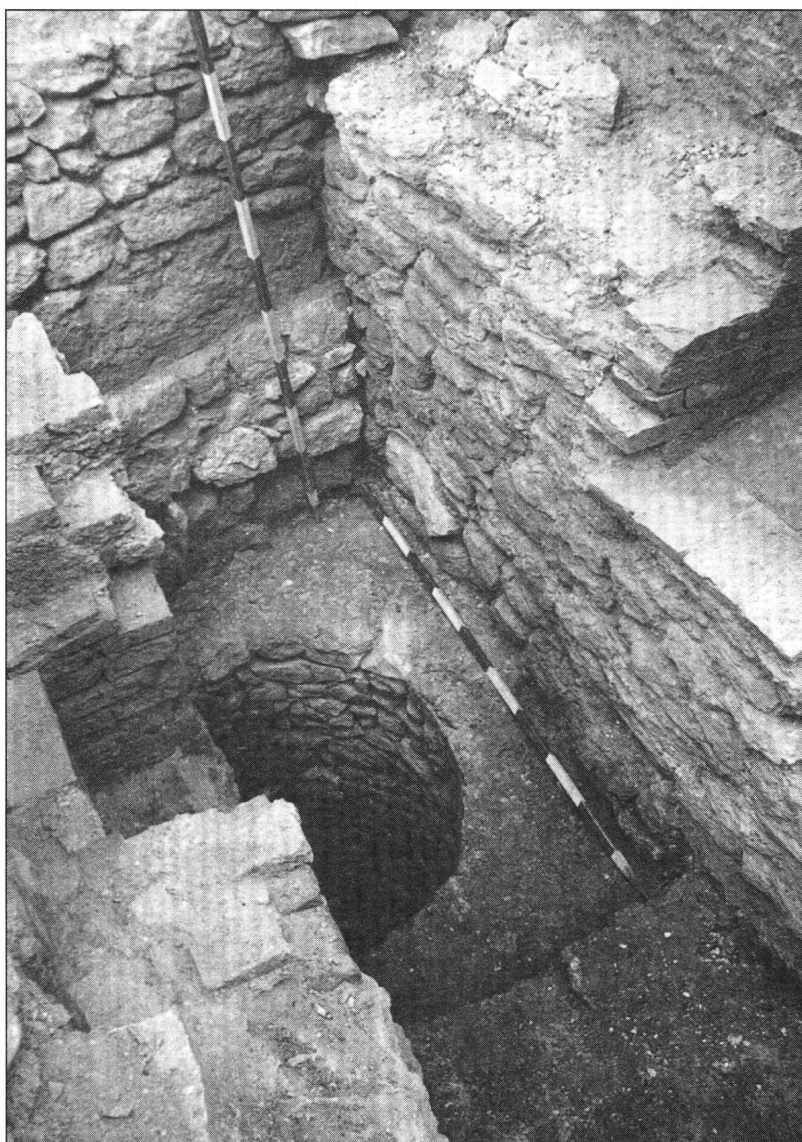

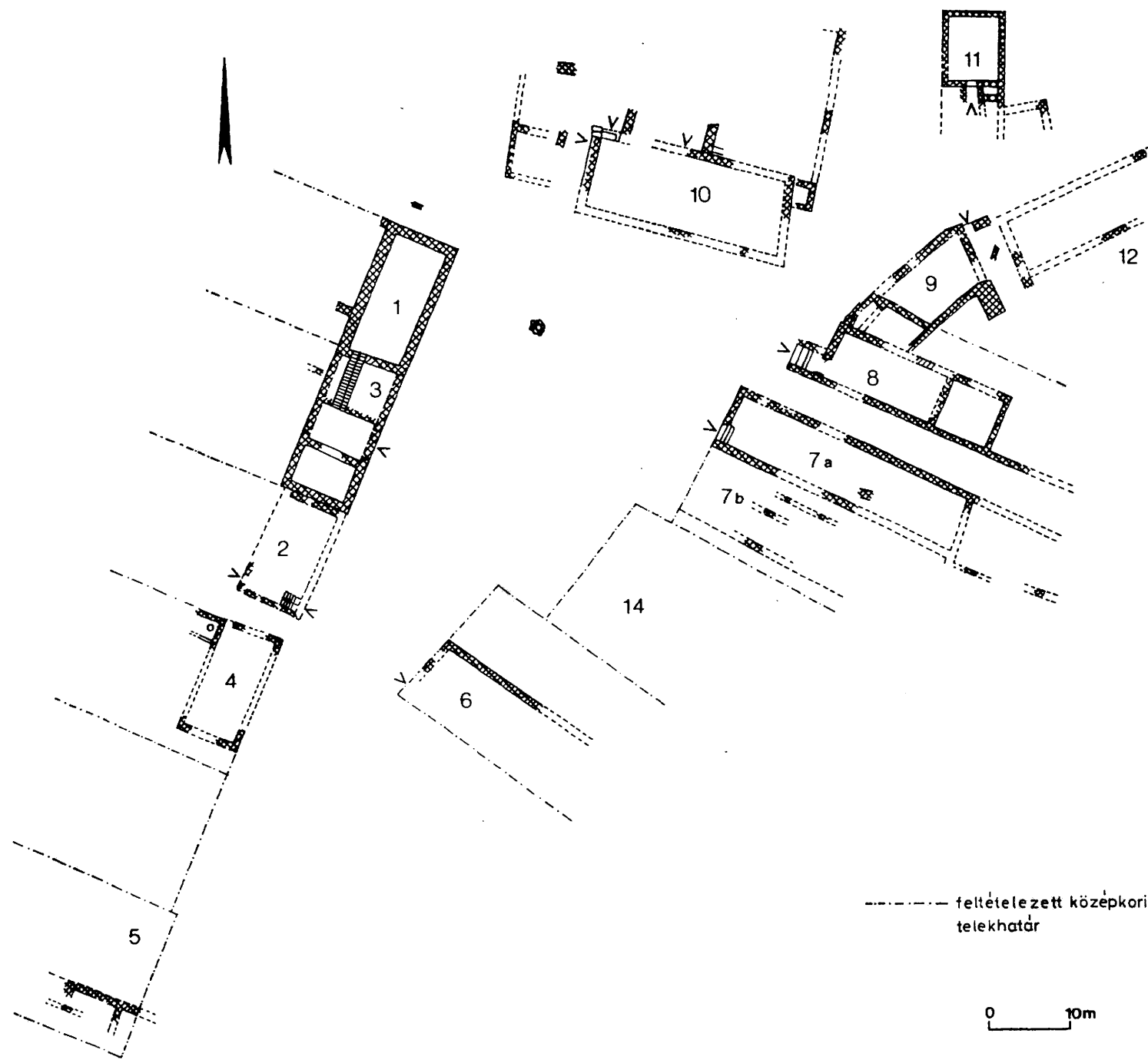

34. kép. Középkori piactér alaprajza.
 1. Budai káptalan háza 1500-ig, 1500
 után Ferenc deák háza. 2. Kapás Antal
 háza. 3. Ferenc deák háza. 4. Domus
 apothecariorum. (1394) 5. Pukur Klára
 háza (1394) 7. a, b, Futhamon Péter
 háza. 15. Tholinger Lénárt, Horváth
 András és Balázs presbiter területe.
 Feltételezett középkori telekhatár, k. kút

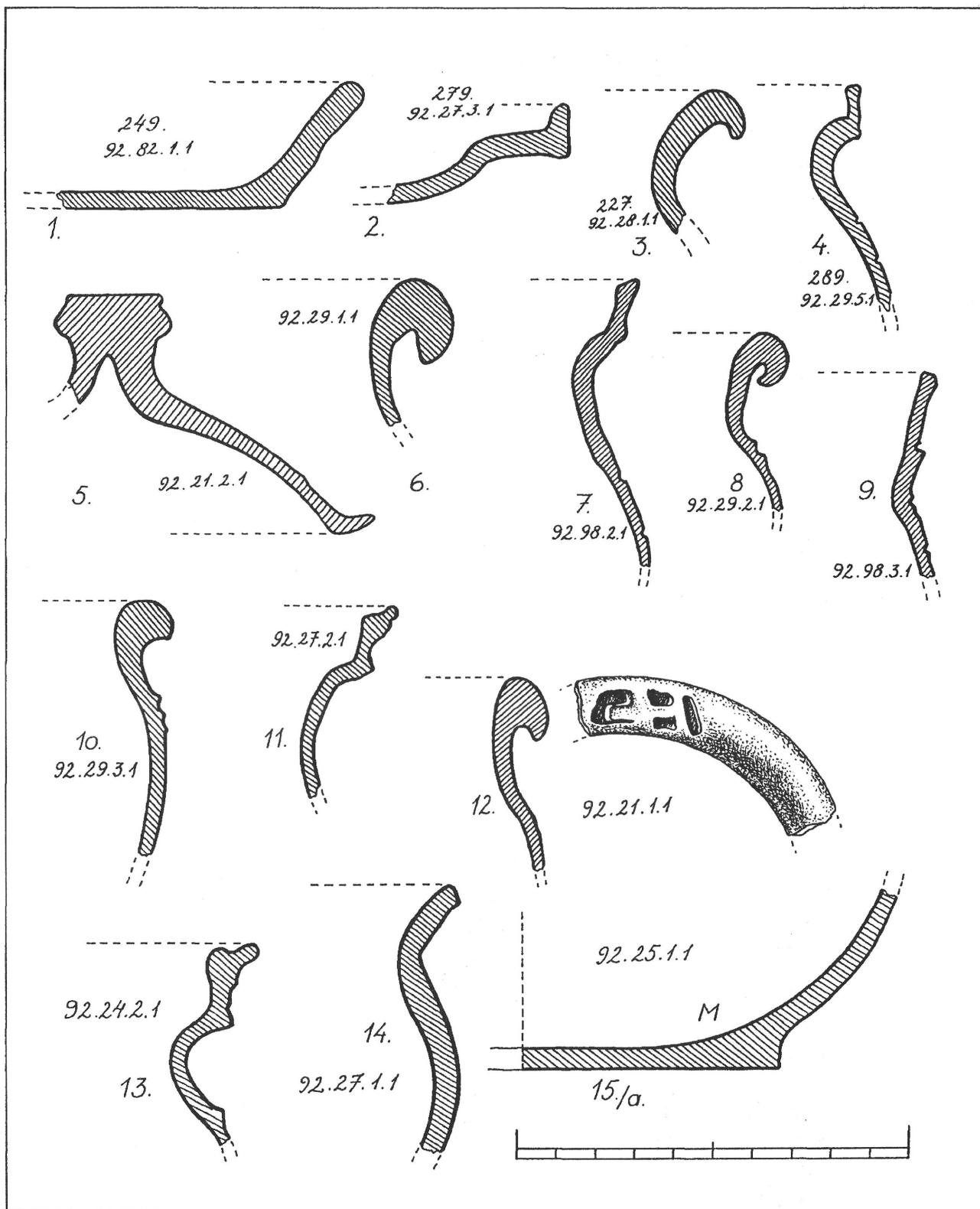

I. tábla. I. ház nyugati oldalán a köves felületről. 1: 13. sz.-i szürke, ausztriai mécesstál. I. ház pinceboltozat feltöltés: 2-3., 10., 13: 13. sz.-i szürke, ausztriai fedő és fazék. 7. 9. 11: 13. sz.-i hazai, fehér fazék. 5, 6. 8. 12: 14-15. sz.-i szürke, ausztriai fazék bécsi bélyeggel. 14.: 11-12. sz.-i barnás fazék. 15. 16-17. sz.-i mázas, virágmintás tál

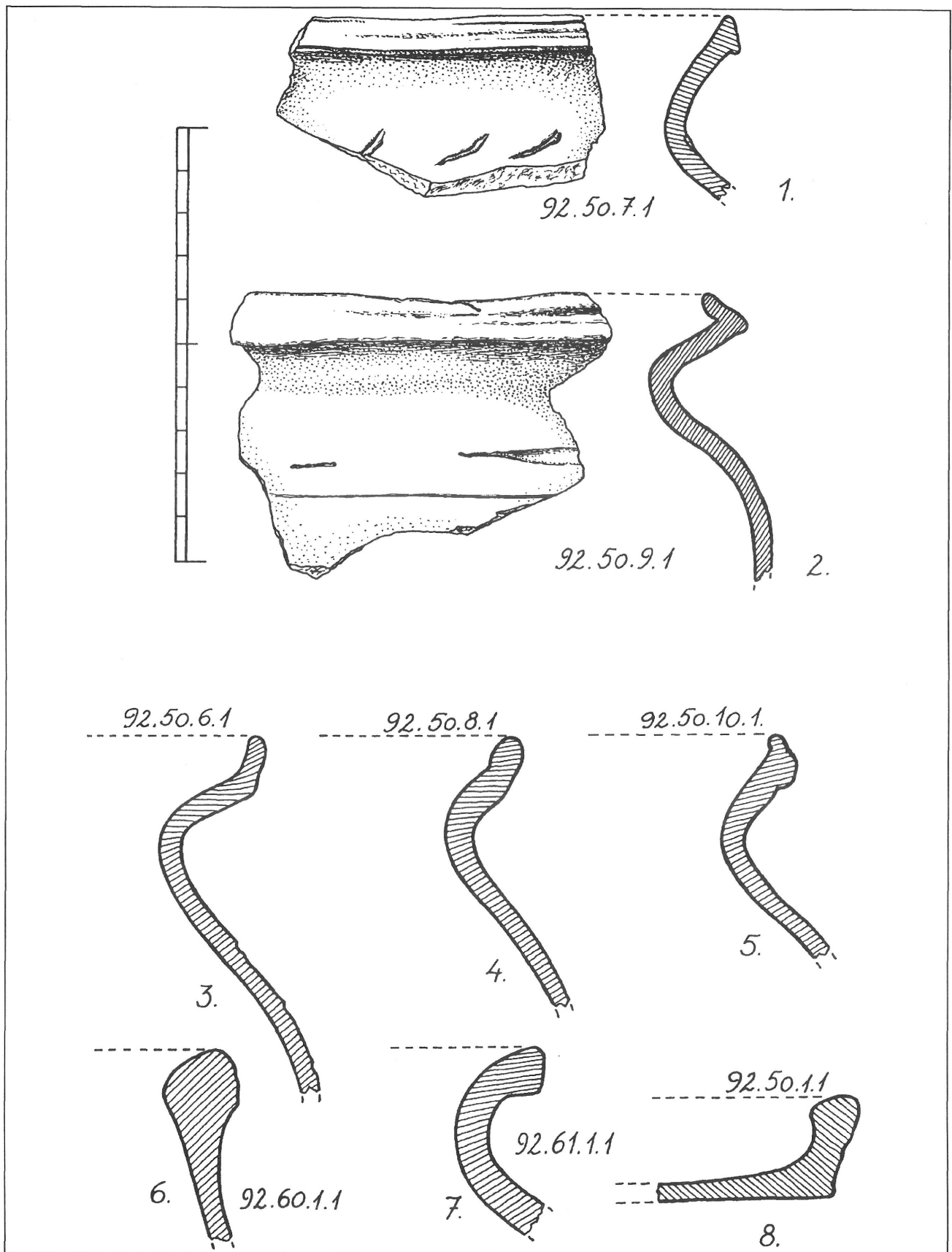

II. tábla. 1. ház nyugati oldalán É-D-i árok (77/10) M 50–170 cm: 1: 13. sz.-i szürkés fazék.
 2–5: 13. sz.-i szürke, ausztriai fedő. 7. M 190–210 cm 12. sz.-i szürkés fazék

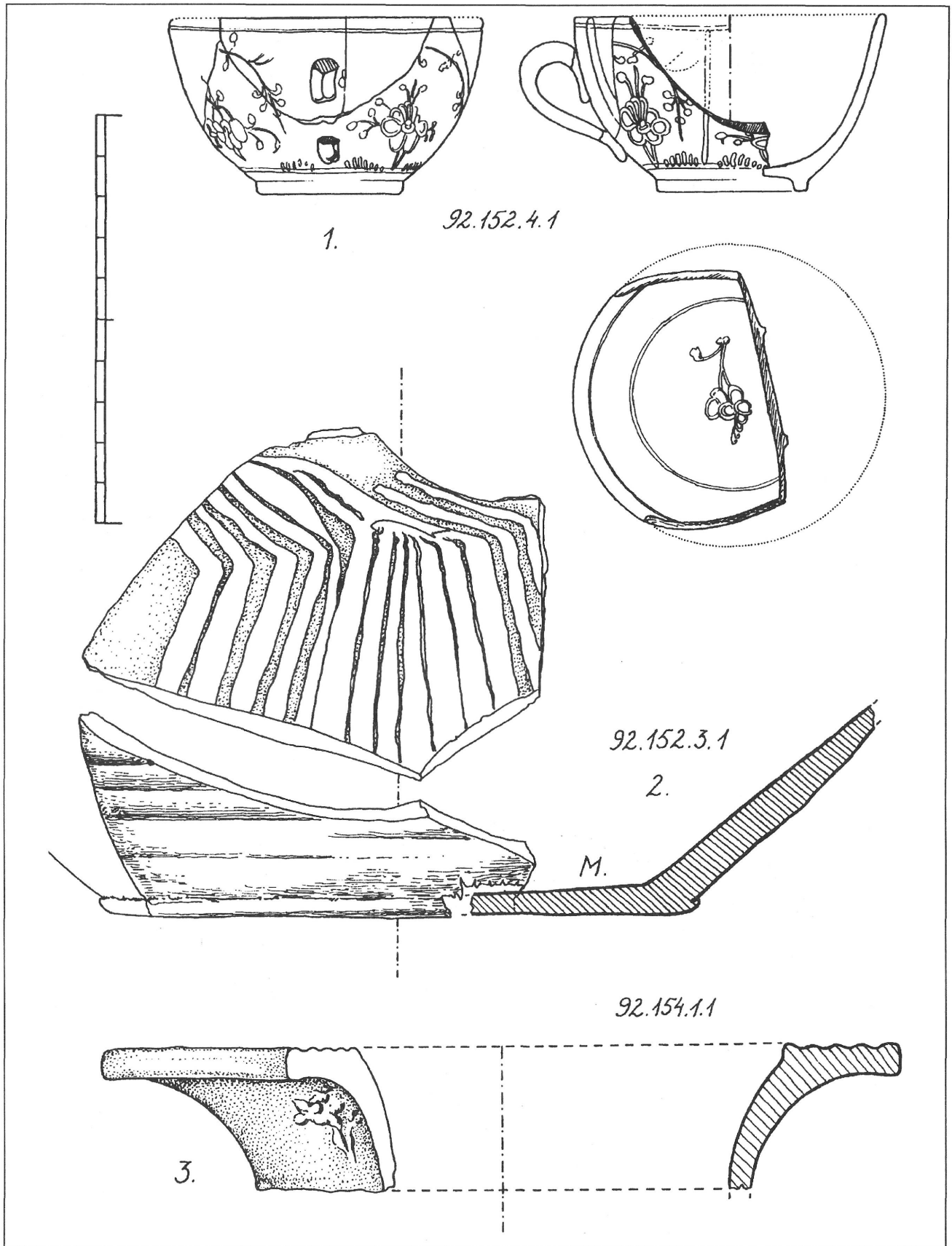

III. tábla. 1. ház pince. Szint alatt 5–15 cm: 1: 18. sz.-i porcelán csésze kék virágmintával.
2. 17–18. sz.-i mázas, folytatott díszű tál. Pince szint alatt a 18. sz.-i téglapadló alatt: 3. 16–17. sz.-i török, zöldmázás kályhaszem

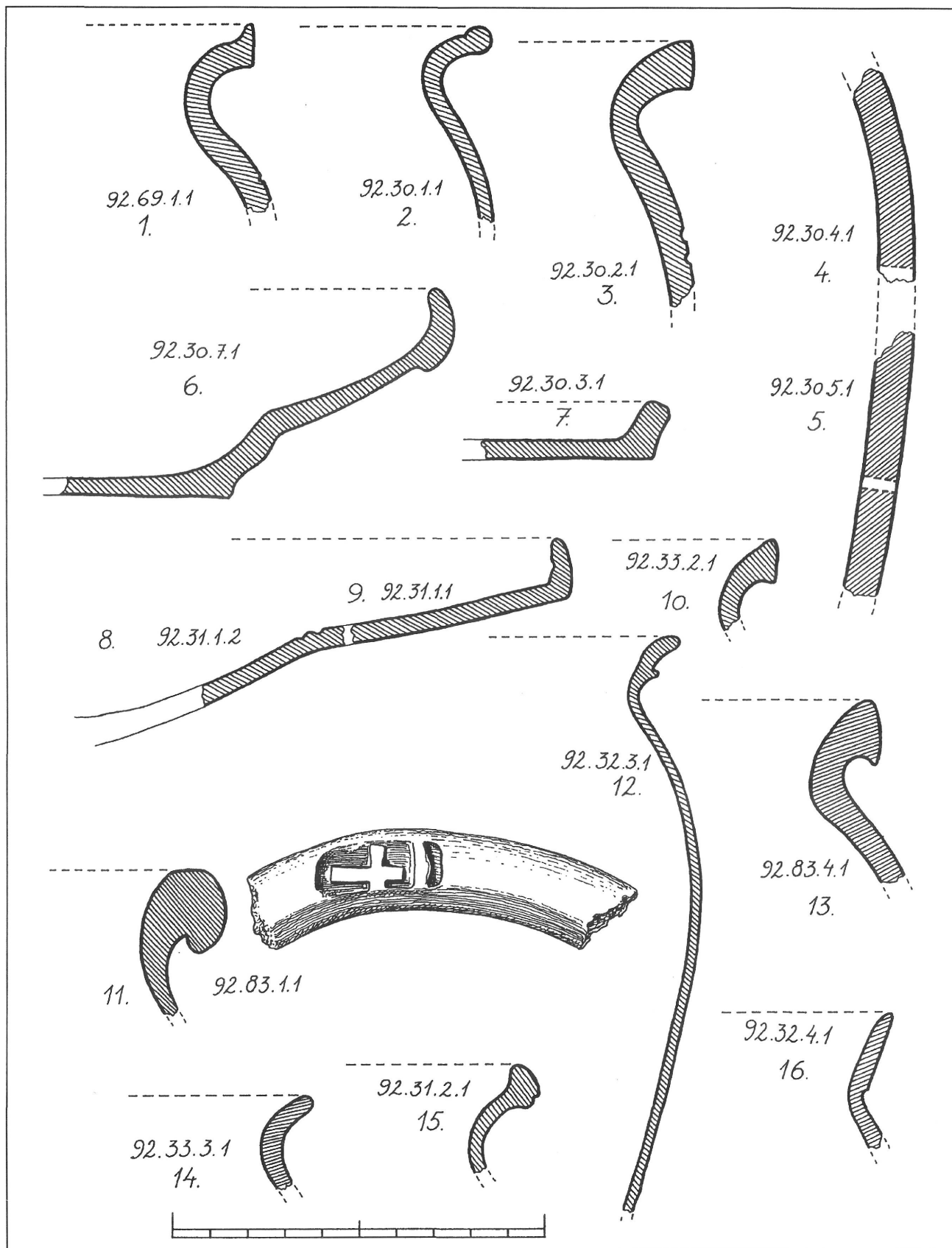

IV. tábla. 2. ház nyugati oldalán 1.: 12–13. sz.-i szürke fazék M: 155–180 cm. A 2. ház nyugati oldalán az újkori pince dongaboltozata feletti feltöltés 2–3.: 12–13. sz.-i barnás fazék. 4–5.: 12. sz.-i barnás, grafitos, import tárolóedény fal részletei. 6.: 16–17. sz.-i mázas, pöttyögetett díszű tál. 7.: 13. sz.-i szürke, ausztriai fedő. 2. ház betöltése: 8–9. 16. sz.-i mázas tál (díszedény). 10.: 11. sz.-i szürke fazék. 11.: 14–15. sz.-i vörös, ausztriai fazék bécsi bélyeggel. 12.: 15–16. sz.-i belül mázas fazék. 13.: 11–12. sz.-i szürkés import fehér hazai fazék. 16.: 15–16. sz.-i vörös pohár

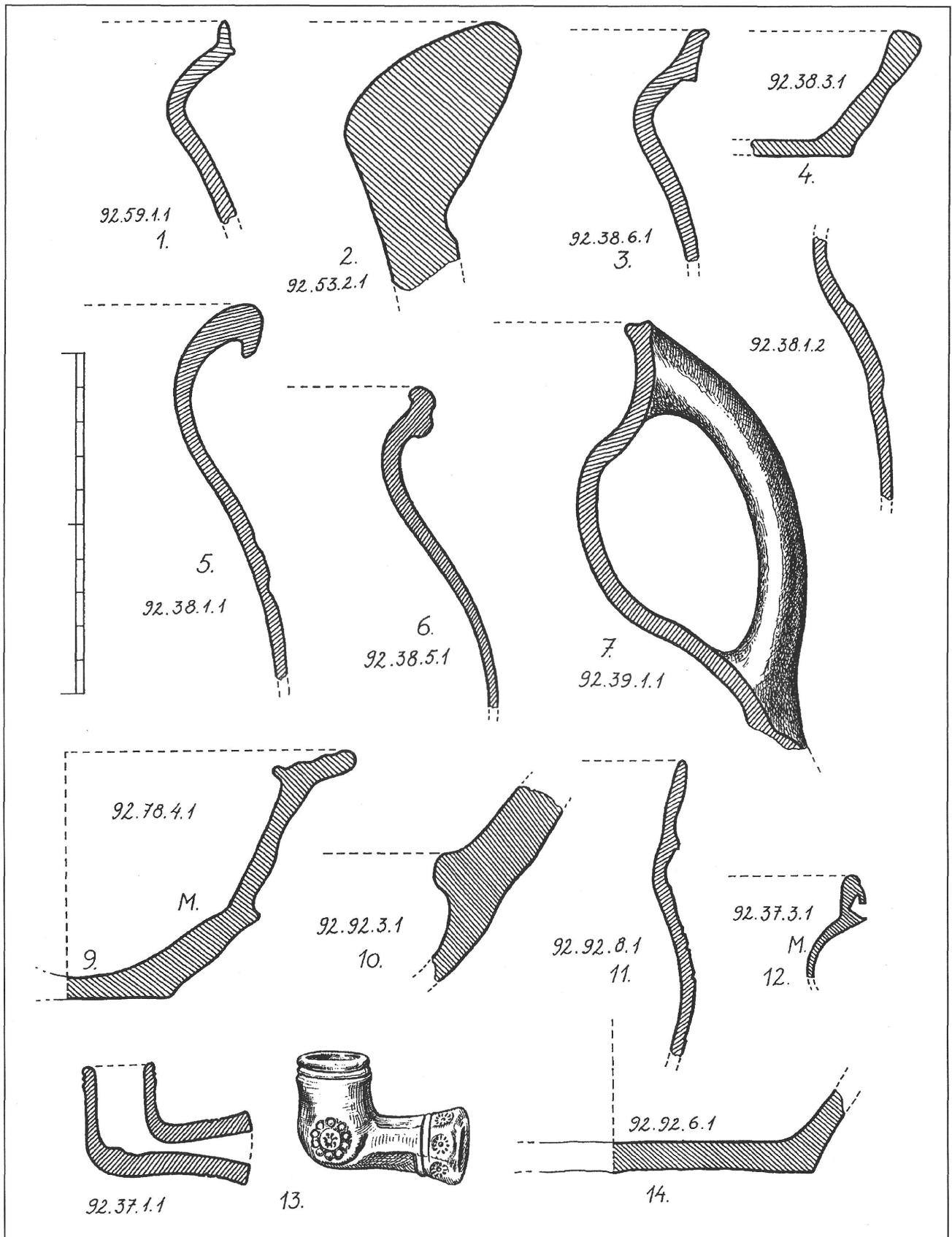

V. tábla. 3. ház nyugati oldal K–Ny-i árok 77/11.: 1.: 13. sz.-i fehér hazai fazék. 2.: 12. sz.-i barnás, grafitos import tárolóedény. 3.: 13. sz.-i szürkés fazék. 4.: 13. sz.-i szürke, ausztriai mécesstál. 3. ház nyugati oldalán É–D-i árok (77/3): 5,8.: 13–14. sz.-i szürke fazék vállon rovatkolás. 6.: 13. sz.-i szürke fazék. 7.: 13–14. sz.-i szürke, ausztriai korsó fülön bevagdallással. 3. ház betöltés: 9.: 16–17. sz.-i török, mázas kályhaszem. 10.: 13. sz.-i szürke, ausztriai felülfogós kanna. 11.: 14. sz.-i fehér, hazai bögre. 12.: 15–16. sz.-i belül mázas, fehér fazék. 13.: 16. sz.-i pipa rozetta díszítéssel. 14.: 14–15. sz.-i fehér fazék fenekén kereszt alakú bélyeggel

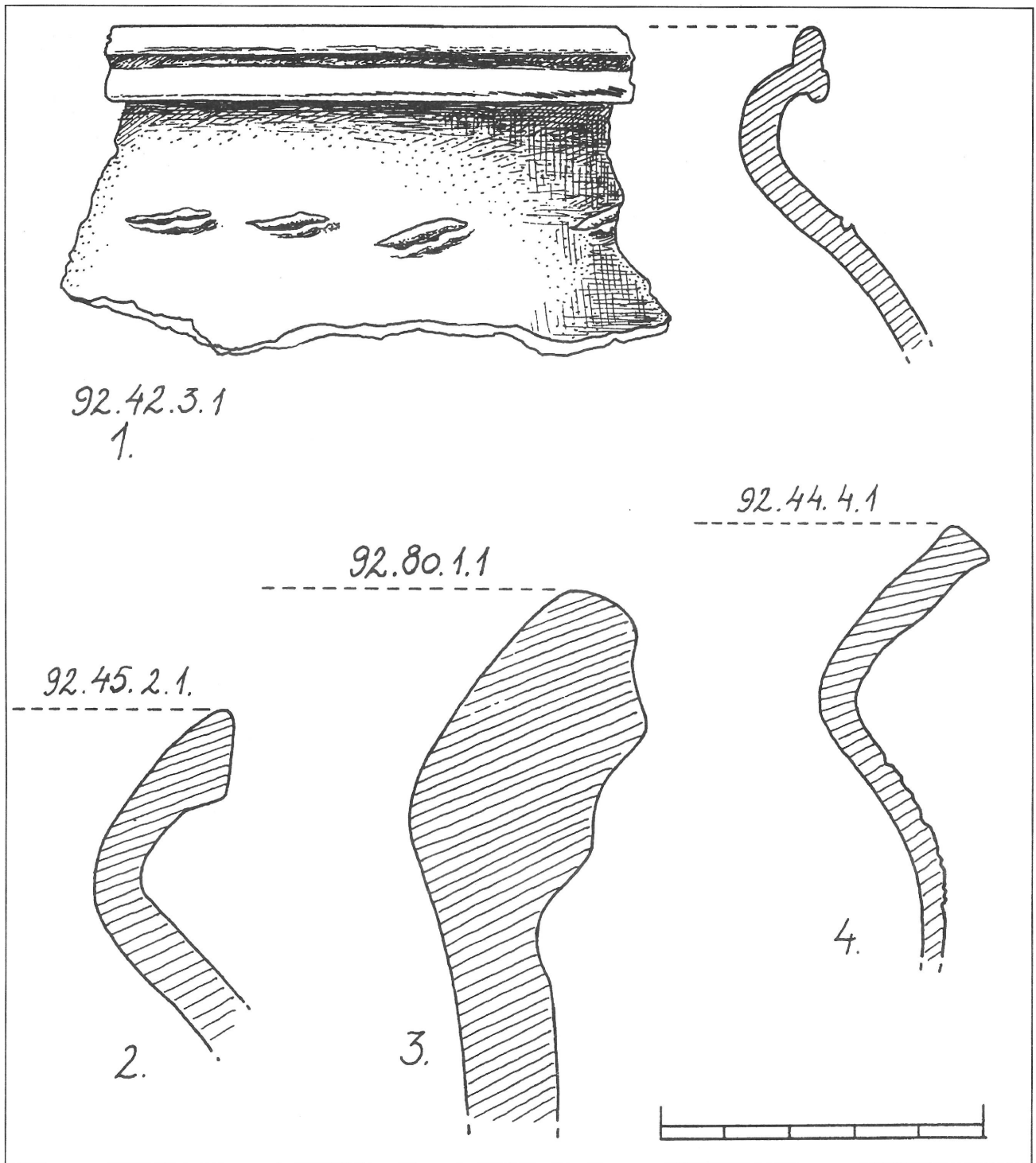

VI. tábla. 4. ház nyugati oldalán, út felett: 1.: 12–13. sz.-i szürkés fazék. 2.: 12. sz.-i szürkés fazék.
A 2. és 4. ház között az út kövei között: 3.: 12. sz.-i barnás, grafitos import tárolóedény. 4.: 11–12. sz.-i szürkés fazék

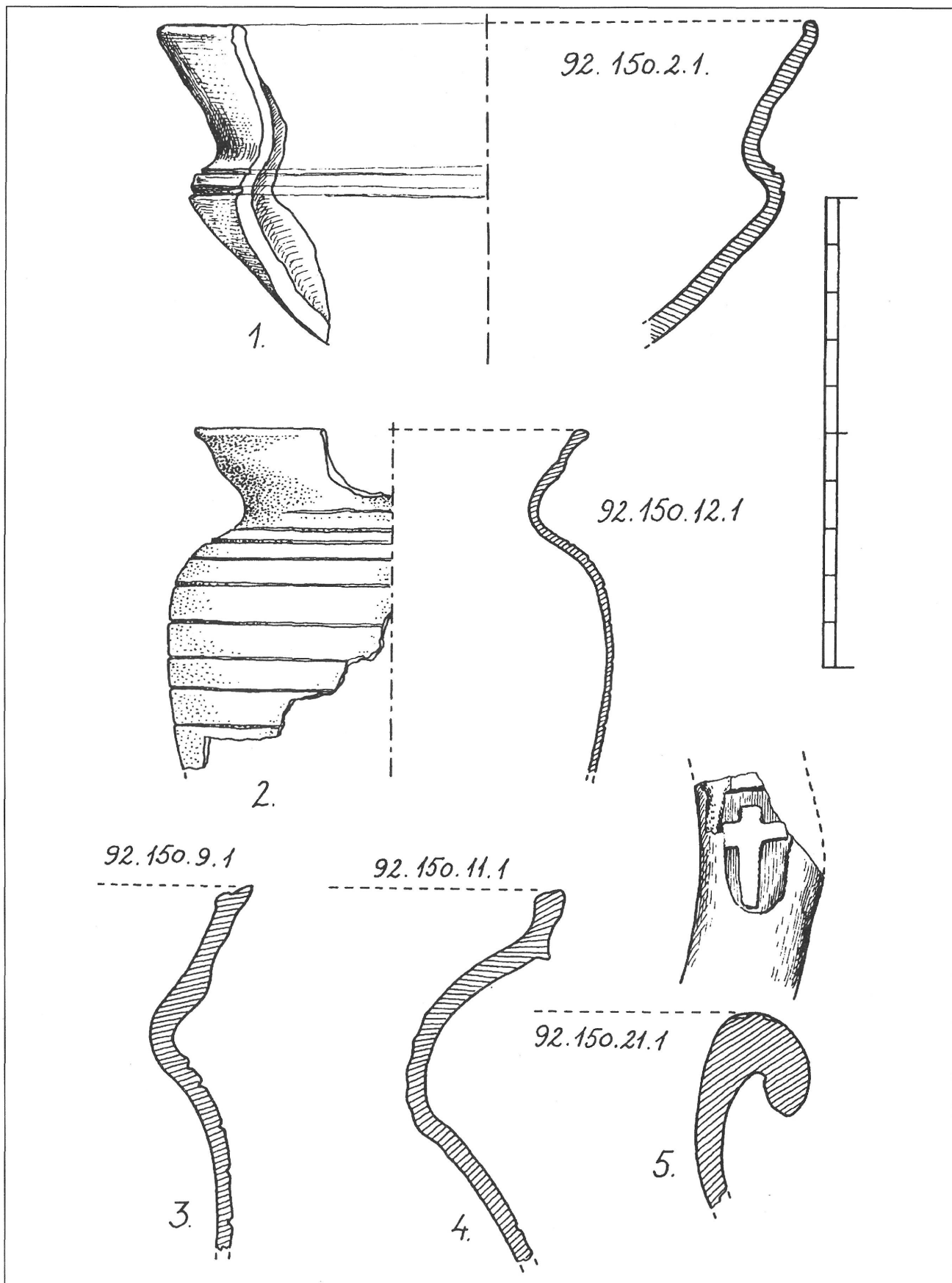

VII. tábla. 4. ház nyugati oldalán a ciszterna tetején: 5.: 14–15. sz.-i szürke, ausztriai fazék bécsi bélyeggel.
 Ciszterna betöltés: M: 4,20–4,80 cm. 1–4.: 13. sz.-i fehér, hazai fazék

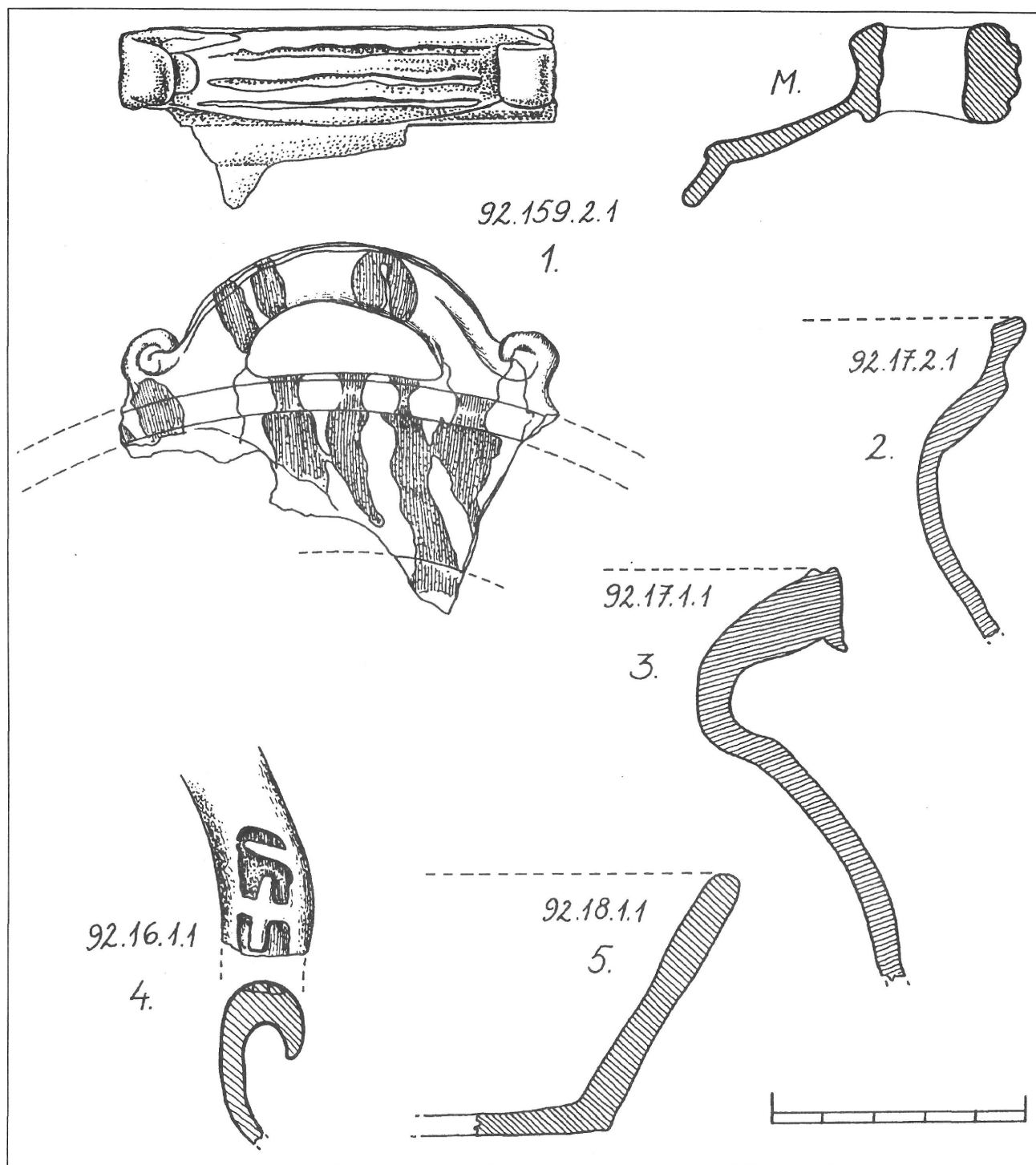

VIII. tábla. Az udvar nyugati részén az 1969-es É-D-i árok. M: 100–140 cm. 1.: 17–18. sz.-i folytatott díszű tál. 5.: 17–18. sz.-i szürke tál. 2.: M: 260–340 cm. 13. sz.-i fehér, hazai fazék, 3. 14–15. sz.-i fehér, hazai fazék. 4.: 14–15. sz.-i szürke, ausztriai fazék bécsi bélyeggel