

XV–XVII. SZÁZADI DÍSZEDÉNYEK ÓBUDÁRÓL

Az óbudai lakótelep építési munkái és az azt megelőző bontások során 1978 és 1980 között végzett ásátásoknál és leletmentéseknél 8 lelőhelyen (1., 1/b térkép), a középkori és a XVII–XVIII. századi anyagot tartalmazó rétegben XV–XVII. századi díszkerámia került elő.¹ A töredékek zömét tálak, tányérok, néhány füles kancsó és gömbhasú, szűk hengeres nyakú füles korsók alkották. Anyaguk túlnyomórészt sárgásfehér, de rózsaszínes cserép is szerepel az anyagban. Díszítésük részben „metélt” eljárással készült,² többszínű ólommal. Egnéhány plasztikus, illetve benyomott díszítésű töredék is szerepel a leletek között. Hasonló leleteket találtak a budai palota feltárásánál is, melyeket összefoglalva Iránsné Melis Katalin dolgozott fel és publikált.³ Az óbudai töredékek zömében 7 lelőhelyen, a középkori királynéi város területén fordultak elő. Egy lelőhelyen volt a káptalani városban díszkerámia.

III. KERÜLET, LAJOS U. 174., 1. TÉRKÉP, I-ES LELŐHELY

1979-ben és 1980-ban folyt ásátás a Lajos u. 174-es saroktelken.⁴ A feltárás során az elbontott újkori ház alatt jelentős középkori épület maradványai kerültek elő, melyeket azonosítottunk az 1335-ös és 1437-es óbudai határjárás egyik fix pontjával, Tumpa László házával.⁵ (1. térkép, I. lelőhely) A mai szint alatt a ház felmenő falainak tetejét 80–120 cm mélységben bontottuk ki. A több helyiségből álló saroklakóház, melyet a XIV–XV. század folyamán építettek, belső szintje 2 m, illetve 2,45 cm mélységben húzódott. A díszedénytöredékek a 79/1, 79/5, 80/2, 80/3, 80/4 és 80/5-ös árkokban kerültek elő 190–330 cm mélységben. A réteget XIV–XV. századi mázatlan és mázas edények, ausztriai grafitos fazekak, budai majolikátöredékek, XVI–XVII. századi mázas fazekak és korsók, szürke kályhaszem, továbbá török kályhaszem, korsó és talpas tál töredékei, XVII. századi folytatott díszű mázas tál részletei, a középkori falazótégla töredékei és fémanyag alkották.⁶ A réteg felső részében, 90–190 cm között három tál töredéke (93.69.1.1–2., 96.17.33.1. leltári számú) került elő. A tálak anyagukban és méreteikben azonosak, de díszítésükben eltérnek a többi díszedény maradványától (I., II., III. tábla). Ezeket a tálakat a XVI. század végére, a XVII. század elejére datáljuk. 90 és 140 cm között találtuk azt a táltöredéket, amelynek egyik darabja perem-, másik darabja fenékrészlet volt. Díszítésében és profiljában eltér a XVI. századi díszedényektől. Leltári száma: 93.69.1.1–2. (I. tábla, 1. kép) A ferdén álló egyenes oldalrészletet legömbölyített, megvastagított peremszél zárja le. A sík fenékrészlethez a ferdén álló egyenes oldal maradványa csatlakozik. Díszítése fehér máz alapon barná-

val meghúzott kacsos levélrészletek, kerek, zöld színű gyümölcsökkel váltakoznak. A fenékrészen azonos motívum kékes gyümölcscsel. Felületén szintelen máz. Rózsaszínű cserép, kívül rózsaszínes engob-bal. A tál peremátmérője 28 cm, a fenékátmérője 10,8 cm, rekonstruált magassága 6,5 cm.

A másik tál két oldalrészlete került elő, 160–190 cm mélységben. Leltári száma: 96.17.32.1–2. (II. tábla, 2. kép) A ferdén álló egyenes oldalrészlet a felálló peremszegéllyel zárul. A sárgás alapon a barnával meghúzott körökön belül hullámvonalas díszítés. A tál másik darabja egyenes ferde oldalrészlet azonos motívummal díszítve. A hullámvonalak között barnás szín tölti ki. Kívül sárgás engobe, sárgásfehér cserép. A tál peremátmérője 26 cm, rekonstruált fenékátmérője 9 cm, rekonstruált magassága 8 cm.

A harmadik tál maradványa az előző tállal azonos mélységből származik, leltári száma: 96.17.33.1. (III. tábla, 3. kép). Ferde egyenes oldalrészlet, felálló peremszegéllyel, koncentrikus körökön belül, kívül sárgás engobe borítja. Sárgásfehér cserép. Felületén átlátszó máz. Peremátmérője 28 cm, rekonstruált magassága 7 cm, rekonstruált fenékátmérője 10 cm.

195–270 cm között került elő egy negyedik dísztálrészlet, mely díszítésében eltér a többi díszedénytöredéktől. Leltári száma: 93.68.1.1. (IV. tábla, 4. kép) a táltöredék sík fenékből kiinduló öblös és egyenes oldalrészletből áll. A peremszegély felálló, gömbölyűre visszanyomott. A tálon kívül egy kis akasztófül. Az egyenes peremrészten gyöngysor sárgásfehér festéssel. A girlandokban elhelyezkedő gyöngysort két vonal között futó hullámvonal keretezi. A girlandok közepén háromszirmú virág sárgásfehérrel, a vörösarna alapon. A fenéken fehérrel meghúzott sugarak és pöttyögetett díszítésű levelek, melyek egy csigavonalból indulnak ki a vörösarna alapon. Kívül a tálon sárgásarna engobe, sárgásfehér cserép, ragasztott, részkiegészítéssel. Felületén átlátszó máz. Peremátmérője 34,2 cm, fenékátmérője 15 cm, magassága 7 cm.

190–330 cm között több XVI. századi dísztál töredéke került elő. Az egyik tál öblös részlete függőlegesen feláll, tagolt peremszéllel maradt meg. A peremen foltokban zöldes, illetve sárgásarna máz van. A ferde egyenes oldalrészleten mezőkben 4 sorban álló, függőleges, fogazott, benyomott, félkörökből álló díszítés szerepel. Az öblös rész sárgásarna mázú. Kívül sárgásarna engobe fedi. Anyaga sárgásfehér cserép, peremátmérője 28 cm, rekonstruált magassága 8,5 cm. Leltári száma: 96.17.5.1–3. (V. tábla, 5. kép) Teljesen azonos díszítésű tál töredékét találták a budai palota ásátási anyagában (MELIS, 1984. 45-ös sorszám). A másik töredék lapos talpkarimán álló, öblös tányér részlete függőlegesen felálló peremszéllel. A ferdén álló egyenes oldal-

részleten mezőkben egy sor függőlegesen álló, fogazott, benyomott kör, mely félköríves sorban álló díszítmény közét tölti ki. A perem, az öblös falrészlet és a fenék barnás ólom-máz borítású. A fogazottminta-részletek körül a ferdén álló peremrészlet zöldes árnyalatú a barna mázban. A tányér peremátmérője 24 cm, a fenékátmérője 11,2 cm, rekonstruált magassága 7 cm, anyaga sárgásfehér cserép. Leltári száma: 96.17.12.1–2. (VI. tábla, 6. kép) Azonos díszítésű és színezésű tál ismert a budai palotából (MELIS, 1984. 45-ös sorszám). A további töredékek: lapos fenekű, öblös tányér részletei felálló peremszegéllyel. A peremszélek sárgásbarna mázúak. A tál ferde, egyenes oldalrészletén „metélt” eljárású girland sárgásfehér színben, melyhez zöld mázkitöltés csatlakozik. A fenékrészen sárgásfehér és zöld színben rombuszok. A rombuszok köze sárgásbarna mázú. Kívül sárgás engobe, anyaga sárgásfehér cserép. Rekonstruált peremátmérője 20 cm, fenékátmérője 9 cm, rekonstruált magassága 11 cm. Leltári száma: 96.17.3.1–3. (VII. tábla, 7. kép) Hasonló színezésű és technikájú táltöredéket ismert Melis Katalin a budai Vár anyagából (MELIS, 1984. 36., 37., 38., 39., 40. sorszám alatt). Ugyancsak ebből a mélységből kerültek elő egy lapos fenekű, öblös tál részletei, felálló peremszéllal. A peremszél sárgásbarna mázú, a ferde, egyenes peremrészzen sárgásfehér girlandok zöld mezős kitöltéssel, „metélt” technikával. A hátoldalon sárgásfehér engobe. Anyaga sárgásfehér cserép. Rekonstruált peremátmérője 30 cm, fenékátmérője 9 cm, rekonstruált magassága 6,5 cm. Leltári száma: 96.17.4–13. (VIII. tábla, 8. kép) Hasonló a budai töredékekhez.

Lapos fenekű tál részletei. A tál öblös részét sárgásfehér színű girland díszíti, melyet zöldes és barnássárga kitöltés fog közre. Az öblös rész másik darabján barnássárga girland sárgásfehér mezőkkel. A fenék zöld máz borítású, külső felén sárgás engobe, anyaga sárgásfehér cserép. Rekonstruált peremátmérője 28 cm, fenékátmérője 12 cm, rekonstruált magassága 8 cm. A tál két darabja más-más szelvényben került elő, a 79/1-es és a 80/4-es árokban. Leltári száma: 96.17.6.1. és 93.73.5.1. (IX. tábla, 9. kép). Ugyanebből a rétegből kerültek elő: öblös tál töredékei a ferdén kihajló, egyenes, felálló peremszéllal, az egyenes peremrészzen sárgásfehér girland barnás színű kitöltéssel. Az öblös részen sárgásfehér girland zöld mezővel. A girland közét barnássárga máz tölti ki, „metélt” technikával készült. Külső felén sárgásfehér engobe. Anyaga sárgásfehér cserép. Rekonstruált peremátmérője 25 cm, rekonstruált magassága 9,2 cm. Leltári száma: 93.56.4–12. (X. tábla, 10. kép).

TOVÁBBI DARABOK:

Függőlegesen felálló peremszélű tál töredéke ferdén álló egyenes és öblös tálrész indulásával került elő. A peremszél és részben a perem barnássárga mázú, mely zöldes színbe megy át. Az öblös rész zöld ólom-máz borítású. Hasonló töredékek a budai palotából és a tabáni ásatásokból kerültek elő (MELIS, 1984. 43-as sorszám, továbbá a Szárazárok 2-es rétegből származó 58.54.32. leltári számú és a 69.260.1. leltári számú darabok). Az óbudai tál peremátmérője 22 cm, rekonstruált magassága 7 cm. Leltári száma: 96.17.30.1. (XI. tábla, 11. kép).

Ugyancsak „metélt” díszítés nélküli, sárgás máz borítású tál két peremrészletét találtuk a 79/1-es és a 80/3-as szelvényben, a Tumpa-féle ház területén. A tál peremszéle felálló, ferdén álló oldalrészlettel. Külső felületén sárgás engobe, anyaga sárgásfehér cserép. A sárgás ólom-máz borítás hólyagos. A peremátmérője 28 cm, rekonstruált magassága 6 cm. Leltári száma: 93.68.2.1. és 93.72.3.1. (XII. tábla, 12. kép). Hasonló, csak sárgászöld mázú tányér került elő a budai palota 31-es számú szemétegdőrének rétegében. Leltári száma: 51.1445. A tálak és tányérok mellett a középkori ház feltárásánál a 80/5-ös árokban azonos anyagú és mázú füles korsó szerepelt a rétegben. A sárgásfehér gömbtestű edény válla és nyaka, valamint a nyak és váll közötti szalagfüls sárgásbarna mázú. Leltári száma: 93.57.22.1. (XIII. tábla). Hasonló színes korsókat találunk a budai palotában is (MELIS, 1984, 16.), továbbá az 58.56.25-ös leltári számú a Szárazárok 4-es rétegből és a 70.93.1–2. leltári számú, valamint a 80.618.7. leltári számú darabot. Egy kis füles köcsög oldalrészlete szerepel még a díszített edények között. Felületén függőlegesen álló, fogazott, benyomott díszítés. A fogazott mezőt két bekarcolt vonal zárja le. Színeiben a zöldes máz barnássárga foltokba megy át. Anyaga sárgásfehér cserép. Leltári száma: 93.73.3.1. (XIV. tábla). A Lajos u. 174.-ben előkerült díszedényanyagban egy kis tál fenékrészlete mutat még „metélt” eljárást. A sík fenéken függőleges, „metélt” vonalakkal zöld, sárgásfehér, barnás és szürkészöld máz. Külső oldalán sárgásfehér engobe. Anyaga sárgásfehér cserép. Leltári száma: 96.17.7.1.

LAJOS U. 179. II-ES LELŐHELY (1. térkép II.)

A töredékeket az É–D-i középkori utca K-i szélén álló középkori lakóház Ny-i részének betöltésében, 30–160 cm mélységben, a 80/1-es K–Ny-i árokban találtuk. A középkori épület Ny-i falára a XVII–XVIII. században ráépült az újkori ház Ny-i fala. Díszedénytöredékek, füles korsók és tálak kerültek itt elő. Az egyik korsónak fenék- és oldalrészletét találtuk meg. A fenéken kevés barnamáz-lecsorgás van.

Az oldalrészlet sötétbarna színű, sárkánytaréjos díszítésű, mely fehér ónmáz alapon húzódik. Ezt a sávot „metélt” technikájú csíkozás zöld és barnássárga színekkel fogja közre. Rózsaszínes cserép. Hasonló korsót publikált Melis Katalin a budai Várból (MELIS, 1984. 18.). Az óbudai töredék leltári száma: 96.18.4.1–2. (XV. tábla, 13. kép).

A másik füles kancsó maradványa egy oldalrészlet, a részleten „metélt” eljárással függőleges csíkozás, melynek egyik sávjában benyomott pontsor van, a másik sávban szamócás rátét díszítés szerepel zöld mázzal. Sárgásfehér cserép, hasonló a budai Várból ismerthez (MELIS, 1984. 3.). Az óbudai kancsó maradványának leltári száma: 96.18.20.1. (XVI. tábla, 14. kép).

A harmadik füles korsó egy fenékrészlet, a talpkarimáján benyomott díszítés, az oldalrészleten „metélt” csíkozás, fehér ónmáz, sárgásbarna és zöld színekben. Sárgásfehér cserép. Leltári száma: 96.18.10.1. (XVII. tábla, 15. kép).

Az anyagban előkerült táltöredéken részben „metélt” eljárással készült díszítés, részben csak ólom-máz borítás van.

Az egyik tálnak két részlete került elő. A tál peremrészén „metélt” eljárással girlandok és háromszögek szerepelnek sárga, zöld és barnássárga mázzal. Kívül sárgás engobe. Rózsaszínes cserép. A peremátmérője 25 cm, a fenékátmérő 11 cm, rekonstruált magassága 9,5 cm Leltári száma: 96.18.11.1–2. (XVIII. tábla, 16. kép).

Egy másik tál azonos díszítésű peremrészlete került elő, a ferde, egyenes oldalrészlet felálló peremszegéllyel zárul, „metélt” eljárással háromszög- és girlanddíszítés van rajta. Zöld, sárga és barnássárga. Kívül sárga engobe. Rózsaszínű cserép. Peremátmérője 26 cm, rekonstruált fenékátmérője 11 cm, rekonstruált magassága 9,5 cm Leltári száma: 96.18.22.1. (XIX. tábla, 17. kép). Hasonló darab van a budai palotából (MELIS, 1984. 36.). Ólomház borítású tál részlete került elő itt. A ferde, egyenes oldalrészleten függőlegesen felálló peremszegély csatlakozik az öblös rész indulásával. Barnás ólomház fedi, melyben sárgásbarna foltok vannak. Az öblös rész zöld mázas. Kívül sárgás engobe, rózsaszínes cserép. Peremátmérője 30 cm, rekonstruált fenékátmérője 10 cm, rekonstruált magassága 13,5 cm. Leltári száma: 96.18.5.1. (XX. tábla, 18. kép).

Hasonló másik tál két oldaltöredékét találtuk, felületén zöld és barna mázborítással. Kívül sárgásfehér engobe, sárgásfehér cserép. Rekonstruált peremátmérője 27 cm, rekonstruált fenékátmérője 9,5 cm, rekonstruált magassága 10 cm. Leltári száma: 96.18.12.1–2. (XXI. tábla, 19. kép).

III. KERÜLET, NÉVTELEN U., III-AS LELŐHELY (1. térkép, 1/b, alaprajz III.)

A középkori piactérről kivezető É–D-i és ÉK–DNy-i középkori utca sarkán álló, középkori lakóház betöltésében, a 80/1-es szelvényben találtuk a tál töredékeit 80–220 cm mélységben. A középkori házra ráépült a XVIII–XIX. századi lakóház.⁷

Egy tál két darabja került itt elő. A tál peremrészlete felálló, kissé behúzott peremszéllel, barnás máz borítással, hátoldalán sárgás engobe. Rózsaszínű cserép, peremátmérője 30 cm, rekonstruált fenékátmérője 10,5 cm, rekonstruált magassága 10 cm. Leltári száma: 92.137.21.1. és 92.137.31.1. (XXII. tábla, 20. kép).

III. KERÜLET, LAJOS. U. 160., IV-ES LELŐHELY (1. térkép, 1/b alaprajz IV.)

A háromszög alakú középkori piactér É-i oldalán álló lakóház K-i részének betöltésében, az É–D-i árok D-i végében, 70–210 cm mélység között bontottuk ki a töredékeket. A középkori házra a XVII–XVIII. században lakóház épült.

A XVII. századi betöltésben díszítől töredéke került elő. A ferde egyenes oldalrészlet ferde, kissé megvastagodó peremszéllel zárul. Barnás ólomház borítja. Peremátmérője 26 cm. Leltári száma: 95.27.19.1. (XXIII. tábla, 21. kép).

A másik táltöredéken a tál öblös részlete is megmaradt. Barnás ólomház borítású. Az öblös rész zöldes ólomházas. Kívül sárgásfehér engobe. A budai palotából hasonló töre-

dék került elő (MELIS, 1984. 43., 44.). Az óbudai töredék peremátmérője 21 cm, rekonstruált fenékátmérője 8,3 cm, rekonstruált magassága 11,5 cm. Leltári száma: 95.27.18.1. (XXIV. tábla, 22. kép).

Barnás ólomház borítja a másik tál töredékét is, melynek egyenes, ferde oldalrészlete felálló peremszegéllyel került elő. Peremátmérője 28 cm, leltári száma: 95.27.17.1. (XXV. tábla, 23. kép).

Azonos profilú, de más díszítésű tál töredéke is előkerült a rétegből. Egyenes, ferde oldalrészlet, felálló peremmel, az öblös rész csonkjával. Sárgás alapon, barnával meghúzott hullámvonalas díszítés. A tál öblös részén azonos mustra-zöldes színben. Színtelen ólomház borítással. Kívül kopott, sárga engobe, sárgásfehér cserép. Peremátmérője 29 cm, rekonstruált fenékátmérője 10 cm, rekonstruált magassága 12 cm. Leltári száma: 95.27.20.1. (XXVI. tábla, 24. kép).

III. KERÜLET, LAJOS U. 163., V-ÖS LELŐHELY (1. térkép 1/b alaprajz V.)

A középkori piactér K-i oldalán álló lakóház betöltéséből került elő a tál töredéke. A területen szórványként került elő két díszítől töredéke. Az egyik tál ferde, egyenes oldalrészlete maradt meg a felálló peremszegéllyel. Felületén sárgásbarna ólomház. Kívül sárgás engobe, sárgásfehér cserép. Peremátmérője 32 cm, leltári száma: 96.40.17.1. (XXVII. tábla, 25. kép). A másik tál töredéke szintén egyenes, ferdén álló peremrészlet, felálló peremszegély. Hólyagos, barna ólomház borítja. Leltári száma: 96.40.16.1. (XXVIII. tábla, 25. kép).

III. KERÜLET, LAJOS U. 158., VI-OS LELŐHELY (1. térkép, 1/b alaprajz VI.)

A középkori piactér Ny-i oldalán álló lakóház betöltésében 0–100 cm mélységben, a ház D-i falánál, a 79/2-es árokban találtuk a tál két töredékét. A lakóházat régészeti és okleveles adatok alapján Kapás Antal óbudai polgár lakóházával azonosítottuk.⁸ A középkori házra épült rá a Lajos u. 158. számú lakóház D-i részlete a XVII–XVIII. században.

Egy díszítől két részlete került elő a betöltésben. Ferde, egyenes oldalrészlet, felálló peremszéllel, felületén barnás ólomház borítással. A másik darab az öblös rész indulásával, zöldes ólomházzal. Hátoldalán sárgás engobe. Sárgásfehér cserép. Peremátmérője 32 cm, rekonstruált fenékátmérője 11 cm, rekonstruált magassága 12,5 cm. A töredék leltári száma: 92.31.1.1–2. (XXIX. tábla, 26. kép).

III. KERÜLET, DUGOVICS T. TÉR 2., VII-ES LELŐHELY (1. térkép, VII.)

A középkori Nagy utca – mely a klarisszakolostorhoz vezetett – Ny-i oldalán álló lakóház.⁹ A középkori lakóház pincéjét átboltozva a XVII–XVIII. században felhasználták.

III. KERÜLET, SZENTLÉLEK TÉR
(KORÁBBAN KORVIN OTTÓ TÉR)
NY-I PARKRÉSZLET, VIII-AS LELŐHELY
(1-es térkép, VIII.)

A töredékeket ettől az újkori háztól É-ra, a 80/1-es árokban és a XVII–XVIII. századi ház téglapadlója fölött, a 80/2-es árokban találtuk. A ma álló ház a XVII–XVIII. századi házra épült rá a 80/1-es árokban, 40–80 cm között egy füles korszó oldalrészlete került elő. Feketés színű, függőlegesen álló fogazatú (sárkánytaréj) díszítéssel. A sárkánytaréjos sort félkörben benyomott pontsor keretezi, zöldes ólomház borítással. Hasonló díszítésű korszót publikál a budai Várból Melis Katalin (MELIS, 1984. 18–19-es sorszám). Az óbudai töredék leltári száma: 96.23.2.1. (XXX. tábla).

A másik itt előkerült töredék egy tál peremrészlete. Ferde, egyenes oldalrészleten két bekarcolt vonal, mely a peremszegélyt kíséri. A ferde tálrészlethez öblös részlet csatlakozik, felületén sárgásbarna ólomház borítás. Fehér cserép. Peremátmérője 26 cm, rekonstruált fenékátmérője 10 cm, rekonstruált magassága 12,5 cm. Leltári száma: 96.23.4.1. (XXXI. tábla, 27. kép).

A XIV. századi Mária-templomtól D-re feltárt középkori lakóházak egyikében (14. ház), a ház betöltésében, a 78/1-es árok É-i rábontásában került elő a töredék, a középkori ház K-i falától Ny-ra, a középkori terazzo padlóján. A középkori házra ráépült a XVII–XVIII. századi lakóház.¹⁰

A középkori ház betöltésében, 260–280 cm mélységben találtuk a díszedénytöredéket. Egy tál ferde, egyenes oldalrészletét, a felálló peremszegéllyel. Belső felületén zöldes ólomház borítás. A máz kissé foltos. Hátoldalán sárgásfehér engobe, sárgásfehér cserép. Peremátmérője 32 cm, rekonstruált fenékátmérője 11 cm, rekonstruált magassága 11,5 cm. Leltári száma: 88.145.2.1. (XXXII. tábla, 28. kép).¹¹

JEGYZETEK

1. A díszedények datálására Voit Pál a Nógrád megyei topográfiaiban egy vegyes mázas, „metélt” eljárással készült korszót a XVI. század közepéről származtat. VOIT 1954. 99. 24. kép. Ugyancsak ő egy, az egri várból származó „metélt”, vegyes mázas korszót a XVII. századra datál. VOIT 1969. 104. 82. kép. Szerinte a „metélt” eljárással készült fehér, zöld, barna sávozású edények tömegével árasztották el Egert. Nyilván nemcsak a várbeliek, hanem a városi kúriák háztartásai is ezeket használták. VOIT 1969. 101. A sajátosan magyar díszedényáru a XVI. század első felének terméke. Eddig ismeretlen helyen működő fazekasműhely készítménye. VOIT 1954. 98. Melis Katalin a budai palotából előkerült díszedénytöredéket a XV. század végére, a XVI. század első felére teszi. MELIS 1984. 218.
2. Voit Pál használta a „metélt” eljárás kifejezést a budai díszkerámia egy csoportjára. VOIT Pál–HOLL Imre: Hunyadi Mátyás budai majolikagyártó műhelye. BudRég 17. 1956. 132.
3. MELIS 1984. 205–224.
4. BERTALAN Vilmosné; XV–XVI. századi díszedények a III. kerület, Lajos u. 174. számú ház feltárásából – kézirat.
5. BERTALANNÉ 1981. 419–429., BERTALANNÉ 1995. 181–182.
6. BERTALANNÉ 1996. 549–552.
7. BERTALANNÉ 1995. 178.
8. BERTALANNÉ 1997. 324. 1., 344. 1. IV. t. 8., 9. ábra
9. BERTALANNÉ 1982. 156. 24. jegyzet
10. BERTALANNÉ 1992. 29. 181–184.
11. MELIS 1996. 225. 1. 13. kép, 1., 2., 3. ábra

IRODALOMJEGYZÉK

- BERTALANNÉ=BERTALAN Vilmosné: XV–XVI. századi díszedények a III. kerület, Lajos u. 174. számú ház feltárásából – kézirat.
- BERTALANNÉ 1981=BERTALAN Vilmosné: Óbuda 1355-ös és 1437-es határjárásának régészetiileg meghatározott határpontjai. BudRég 25. 1981. p. 419–429.
- BERTALANNÉ 1995=BERTALAN Vilmosné–ALTMANN Júlia: A középkori Óbuda. In: Óbuda évszázadai. Bp. 1995. p. 181–182.
- BERTALANNÉ 1995.a=BERTALAN Vilmosné: Piac tér. In: Óbuda évszázadai. Bp. 1995.
- BERTALANNÉ 1996=BERTALAN, HERTA: Budaer Majoliken im Óbuda (Altöfen). ActaArchHung 48. 1996. p. 549–552.
- BERTALANNÉ 1997=BERTALAN Vilmosné: III., Lajos u. 158. sz. ház feltárása. BudRég 31. 1997. p. 323–348.
- BERTALANNÉ 1982=BERTALAN, HERTA: Das Klarissinenkloster von Óbuda aus dem 14. Jahrhundert. ActaArchHung 1982. p. 152–176.
- BERTALANNÉ 1992=BERTALAN Vilmosné: Középkori lakóházak a budai káptalan területén. BudRég 29. 1992. p. 181–184.
- BERTALANNÉ 1997=BERTALAN Vilmosné: Bp. III., Lajos u. 158. sz. ház feltárása. BudRég 31. 1997. p. 1.
- MELIS 1984=IRÁSNÉ MELIS Katalin: XV–XVI. századi díszedények a budai palotából. CommArchHung 1984. p. 206–222.
- MELIS 1996=IRÁSNÉ MELIS Katalin: Középkori lakóházak és vargaműhely kutatása a pesti belvárosban. CommArchHung 1996. p. 211–2338.
- VOIT 1954 =VOIT Pál: Kerámiai emlékek. In: Nógrád megye műemlékei. Bp. 1954. p. 94–100.
- VOIT 1969=VOIT Pál: Eger és Heves megye művészettörténete XVI–XIX. század. Végvári élet – végvári művészet. In: Heves megye műemlékei I. Bp. 1969. p. 91–302.
- Az 1. számú térképet és 1/b alaprajzot Kuczogi Zsuzsanna és Láng Andrea készítette. A táblák rajzai Major Jánostól származnak. A fotókat Bakos Margit készítette.

ZIERGEFÄßE AUS ÓBUDA (ALTOFEN)

Bei den Abrissarbeiten und Bauarbeiten des Neubauviertels aus Óbuda, beziehungsweise in den Jahren 1978–1980 wurden bei den Ausgrabungen und Rettungsgrabungen in 8 Fundorten (Bild 1) in den mittelalterlichen Schichten, und in den Schichten aus dem 17–18. Jahrhundert Zierkeramikgefäße aus den 15–16. Jahrhunderten gefunden¹. Die meisten Bruchstücke stammten aus Schüsseln, Tellern, Kannen beziehungsweise aus engen zylinderförmigen, kugelbäuchigen Krügen. Die Fundgüter sind meistens gelblich – weiß, aber es gibt im Fundmaterial auch rosafarbige Scherben. Verzierungen wurden teilweise mit "ingeschnittenen" Verfahren

mit mehrfarbiger Bleiglasur² gefertigt. Unter den Funden waren auch einige plastisch, beziehungsweise eingestempelt verzierte Bruchstücke zu finden.

Fundmaterialien, die den Fundgütern aus Óbuda ähneln sind aus den Budaer Palast, aus Tabán, Pest und aus anderen Städten des Landes bekannt. Ihr Alter ist laut der Analogien auf das Ende des 15. auf den Anfang des 16. Jahrhunderts zu setzen. Die Ziergefäße können mit einigen Stücken aus dem 17. Jahrhundert zusammen Produkte einer Töpferei aus Ungarn sein, die bis jetzt auf einem, bis heute nicht bekannten Ort ihre Tätigkeit ausübte.

III. KERÜLET, LAJOS U. 174. I. LELŐHELY

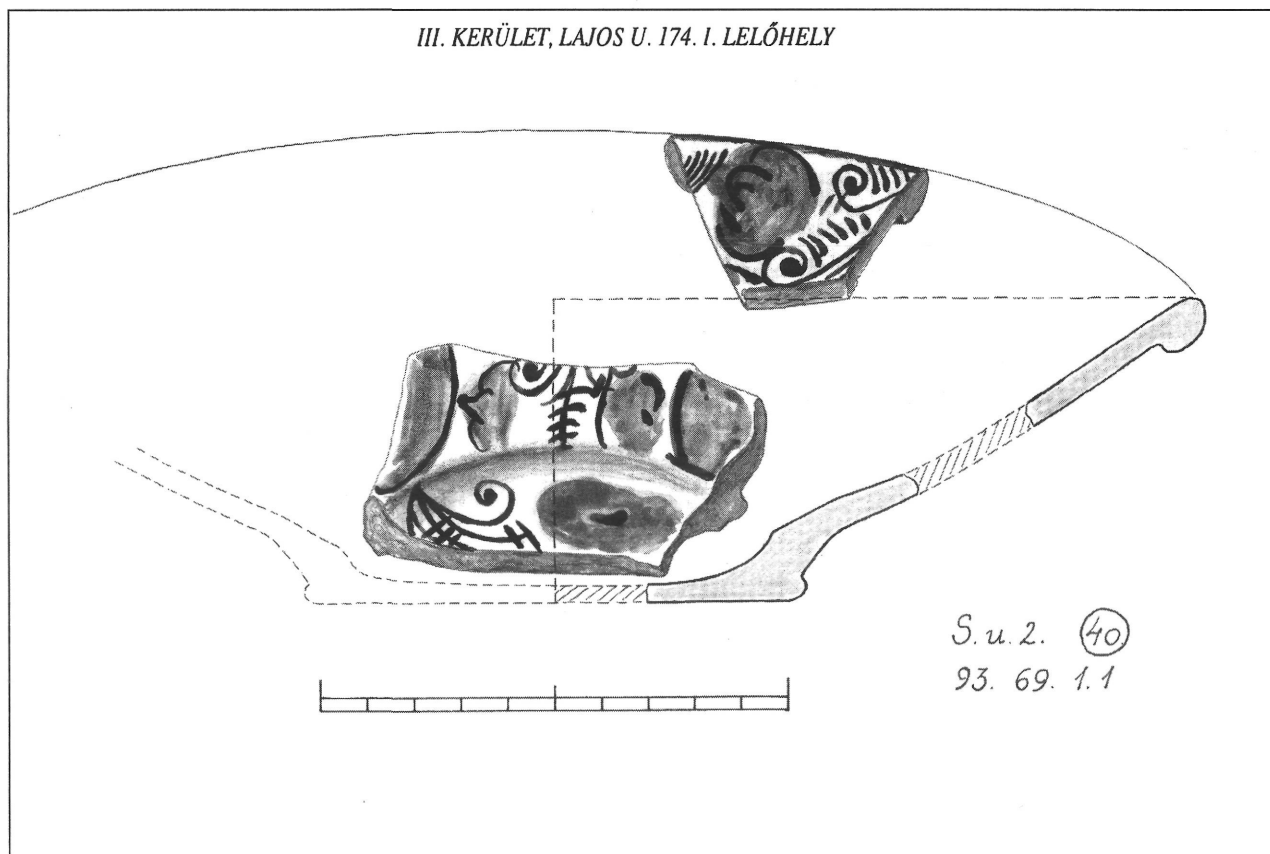

I. tábla. A 93.69.1.1-2. leltári számú, XVII. század elejéről származó tál részlete

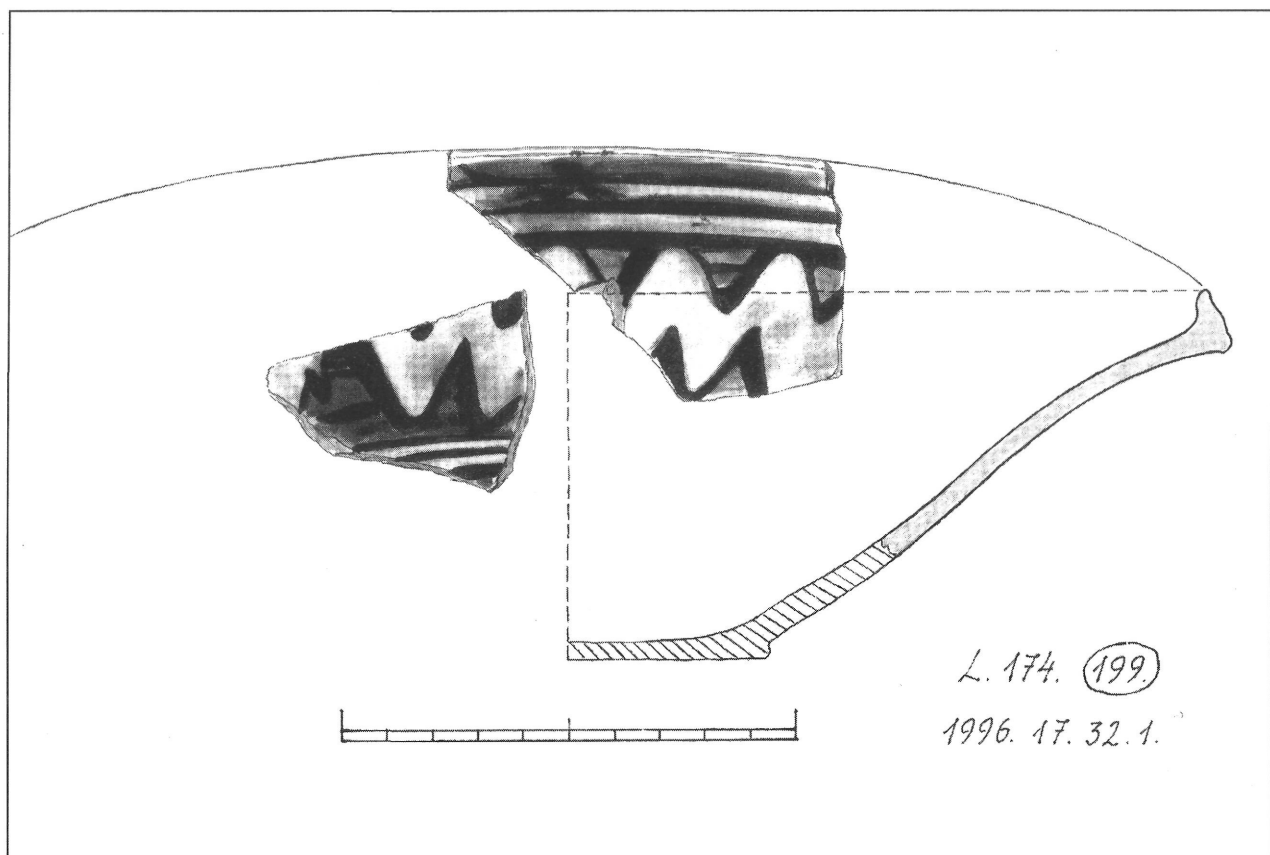

II. tábla. A 96.17.32.1-2. leltári számú, a XVI-XVII. század elejéről származó tál részletei

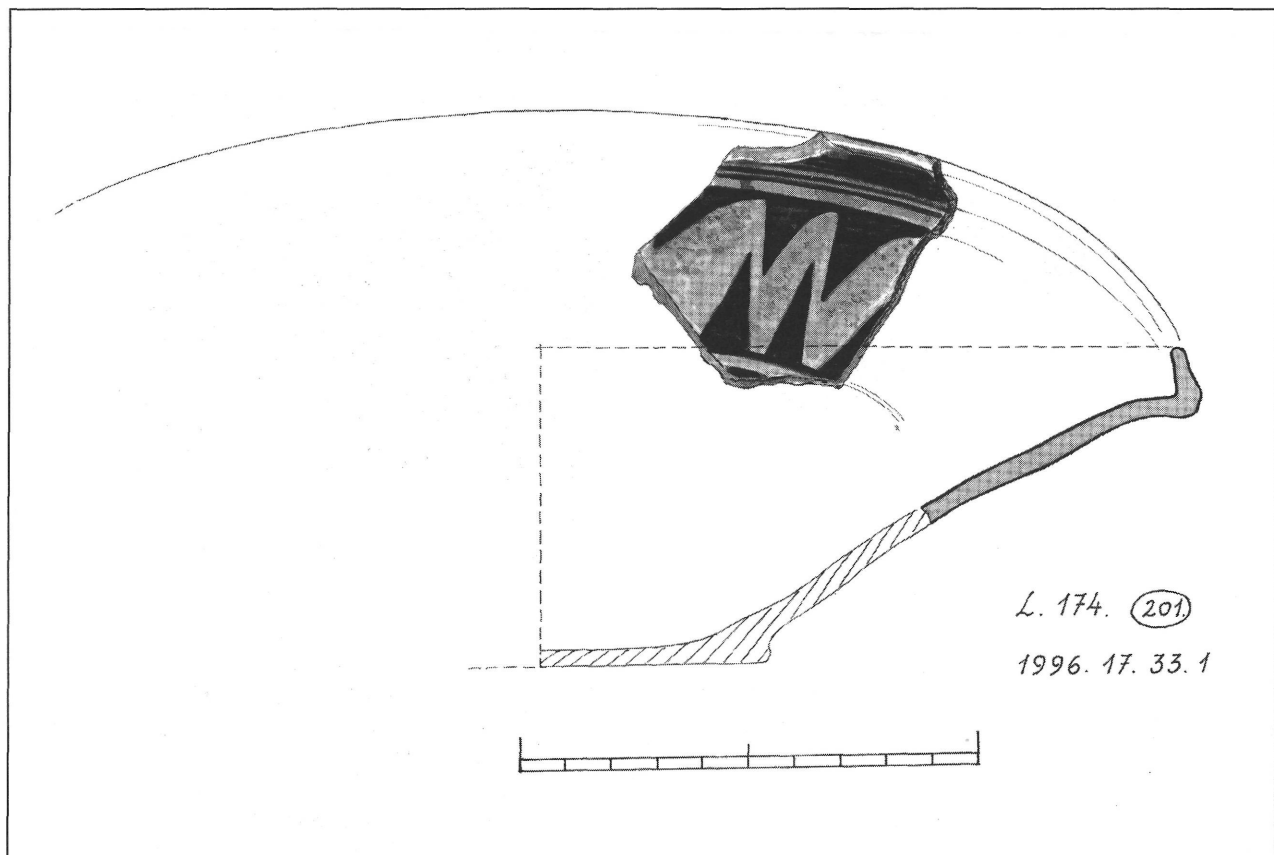

III. tábla. A 96.17.33.1. leltári számú, XVI–XVII. század elejéről származó tál töredéke

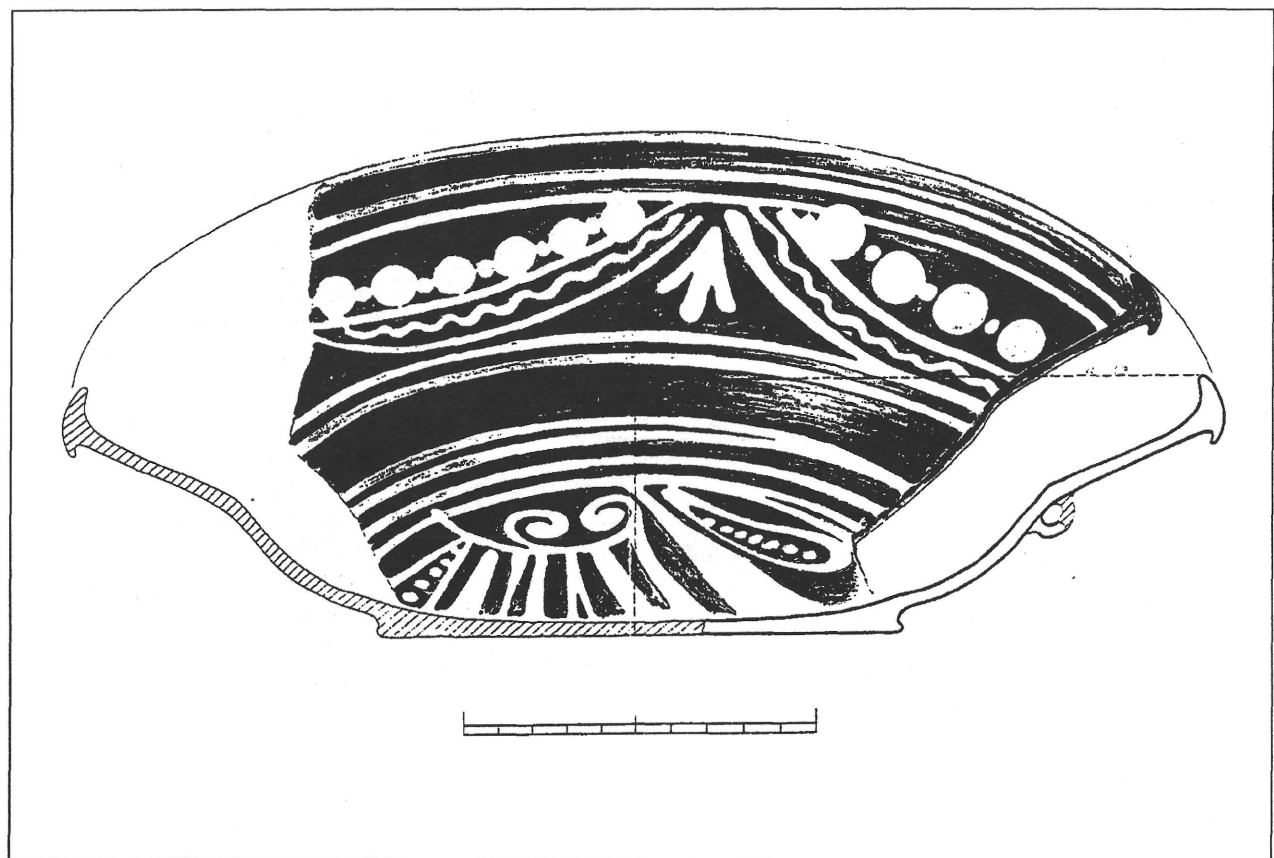

IV. tábla. A 93.68.1.1. leltári számú, XVII. század elejéről származó tál töredéke

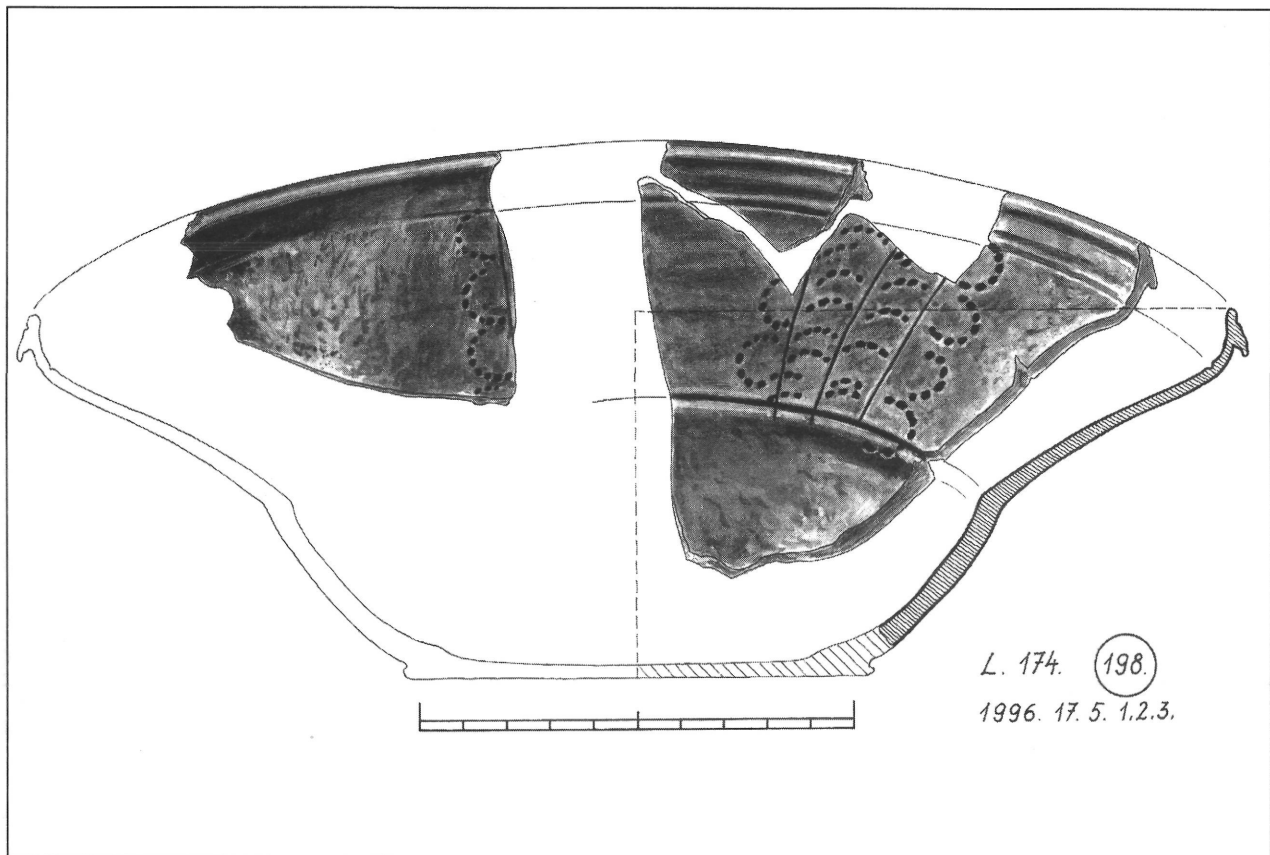

V. tábla. A 96.17.5.1-3. leltári számú, XV-XVI. század elejéről származó tál töredéke

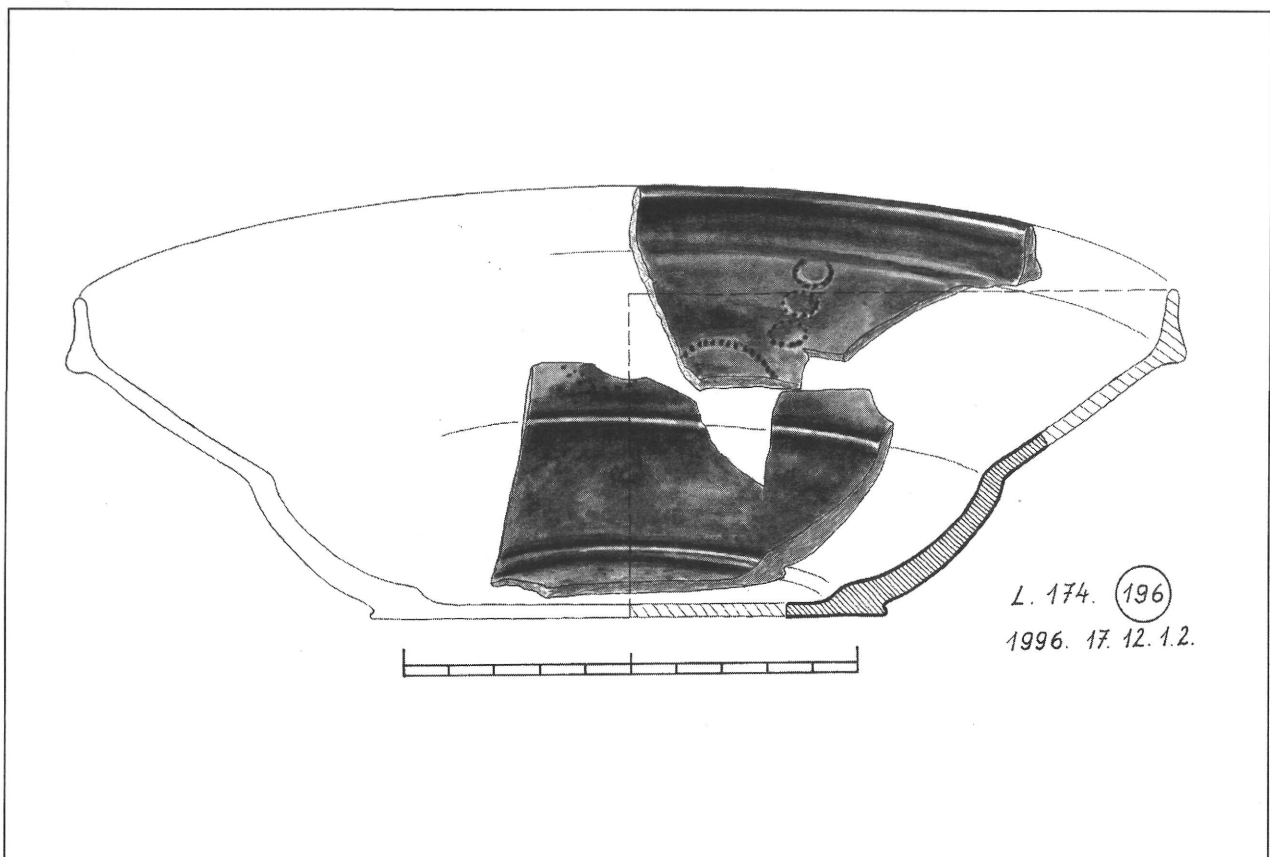

VI. tábla. A 96.17.12.1-2. leltári számú, XV-XVI. század elejéről való tál részletei

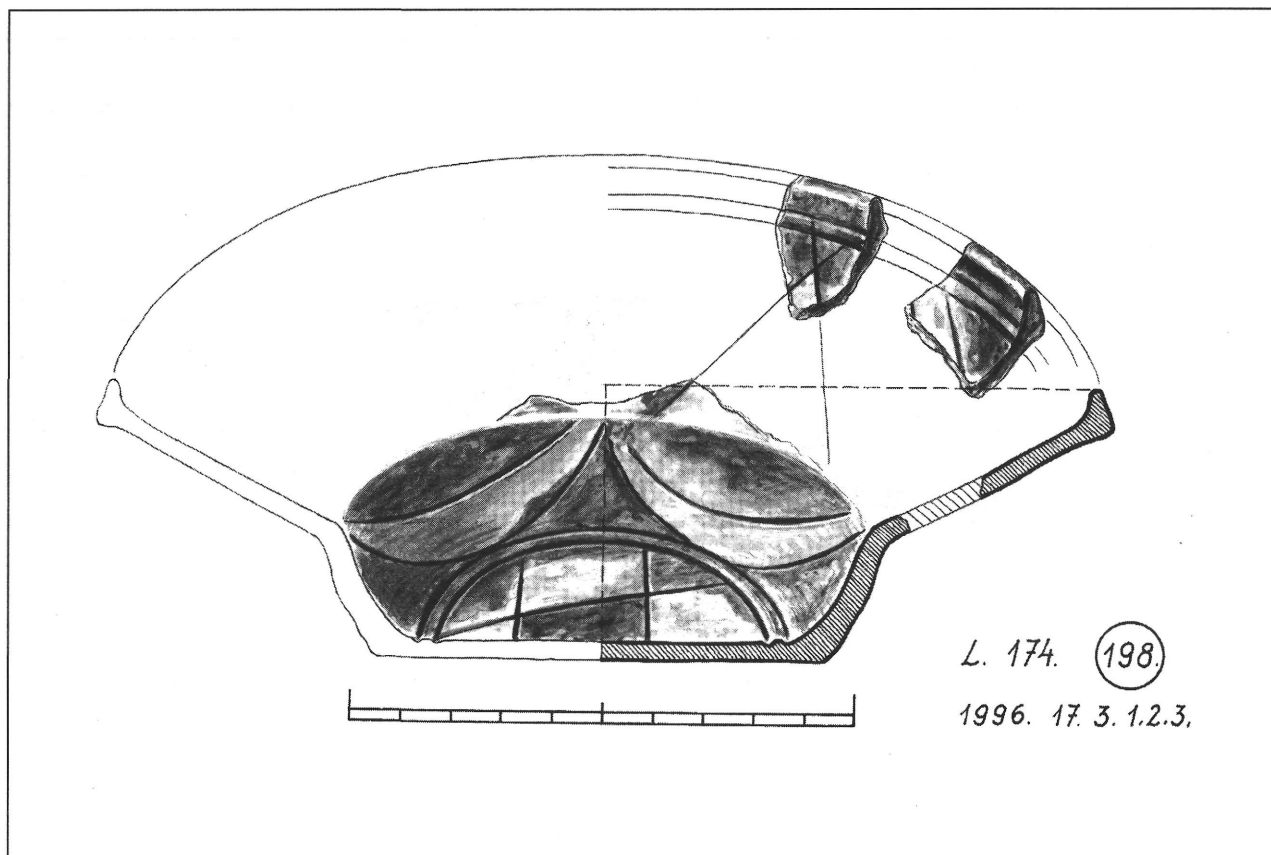

VII. tábla. A 96.17.3.1-3. leltári számú, XV-XVI. század elején készült tál töredékei

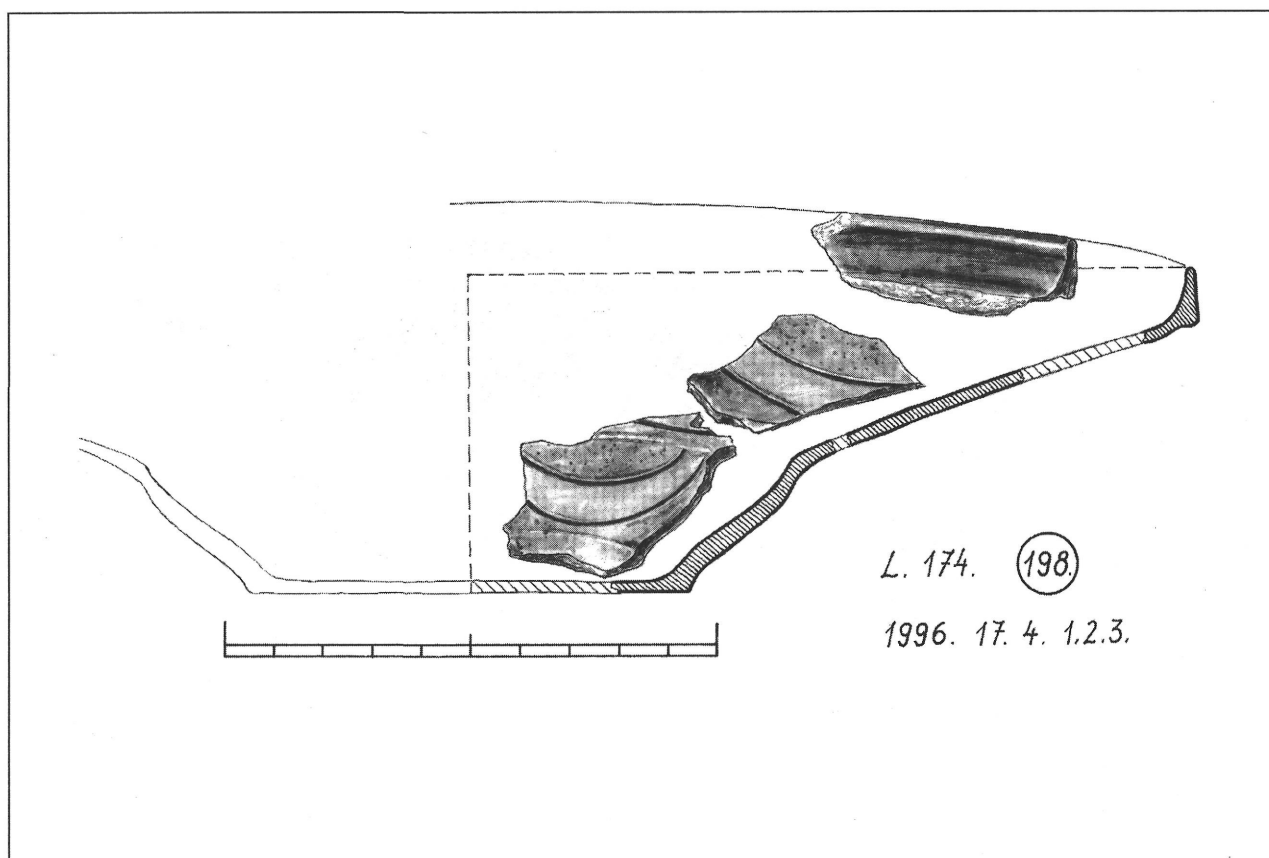

VIII. tábla. A 96.17.4.1-3. leltári számú, XV-XVI. század elejéről származó tál töredékei

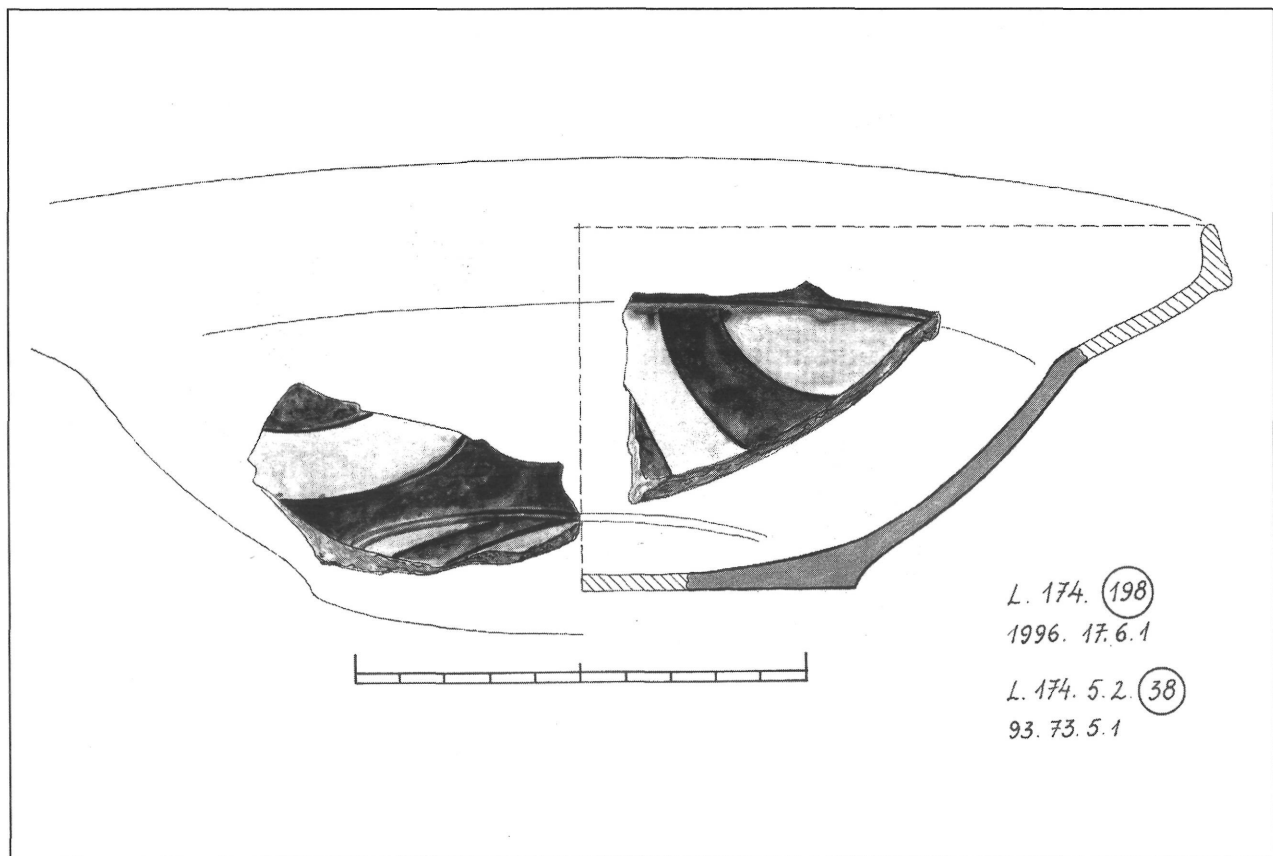

IX. tábla. A 96.17.6.1. és a 93.45.21. leltári számú, XV–XVI. századból való tál töredékei

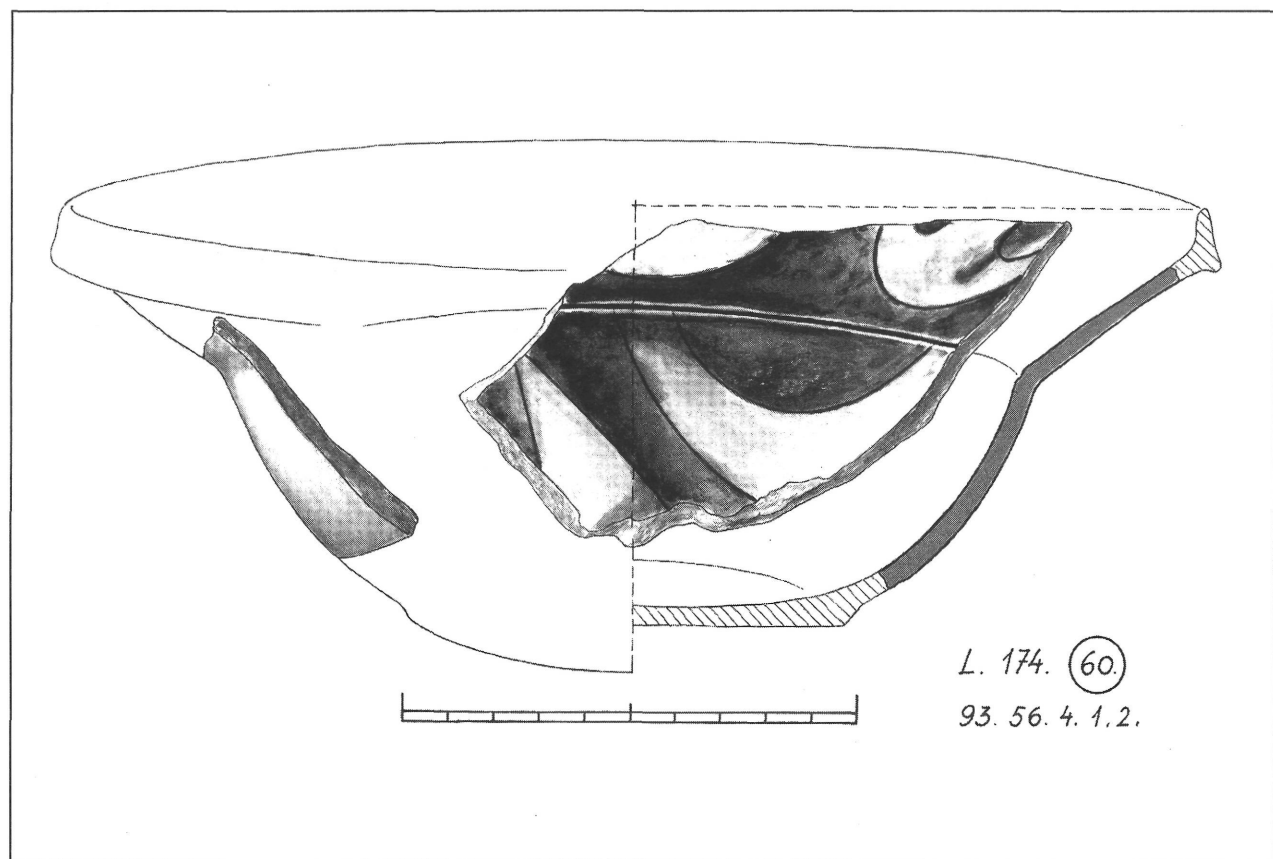

X. tábla. A 93.56.4.1–2. leltári számú, XV–XVI. századi tál részletei

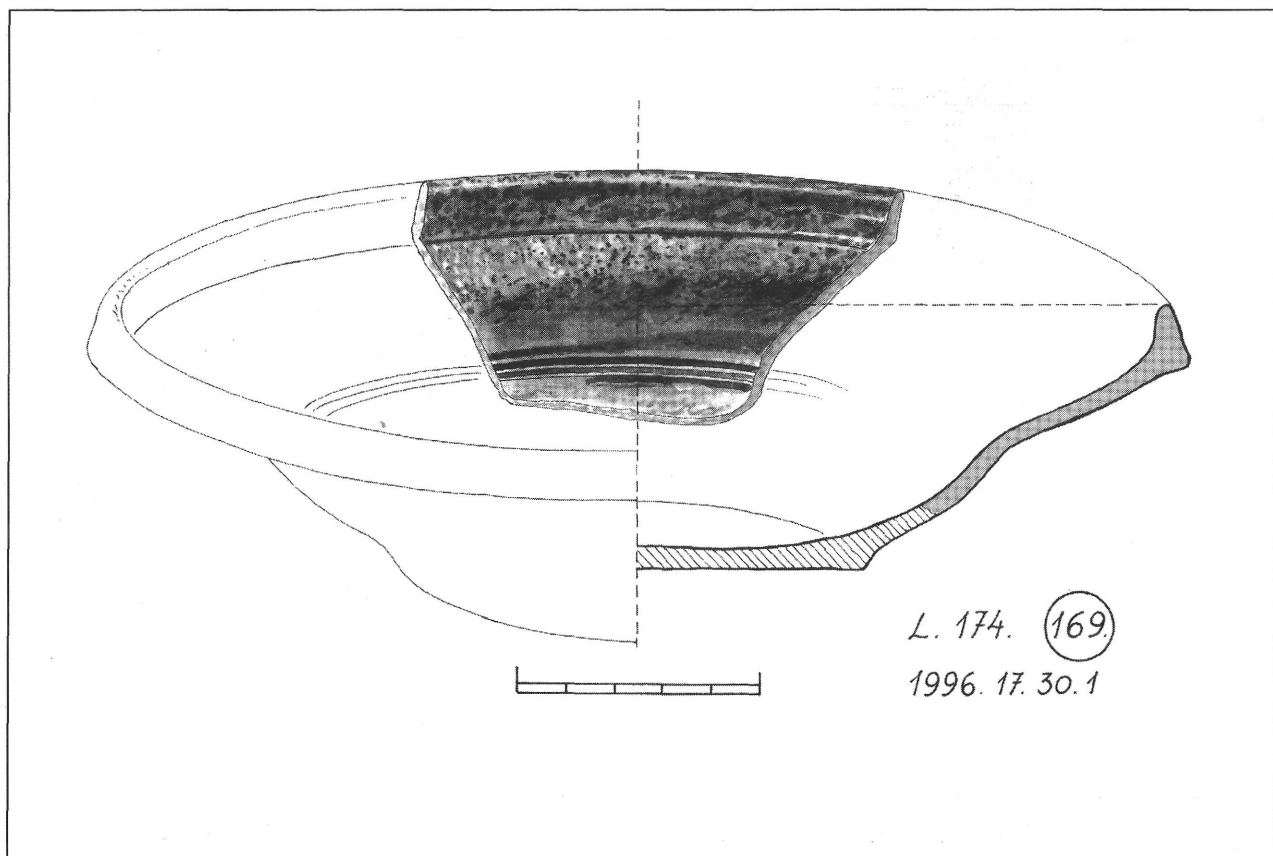

XI. tábla. A 96.17.30.1. leltári számú, XVI. századi tál részlete

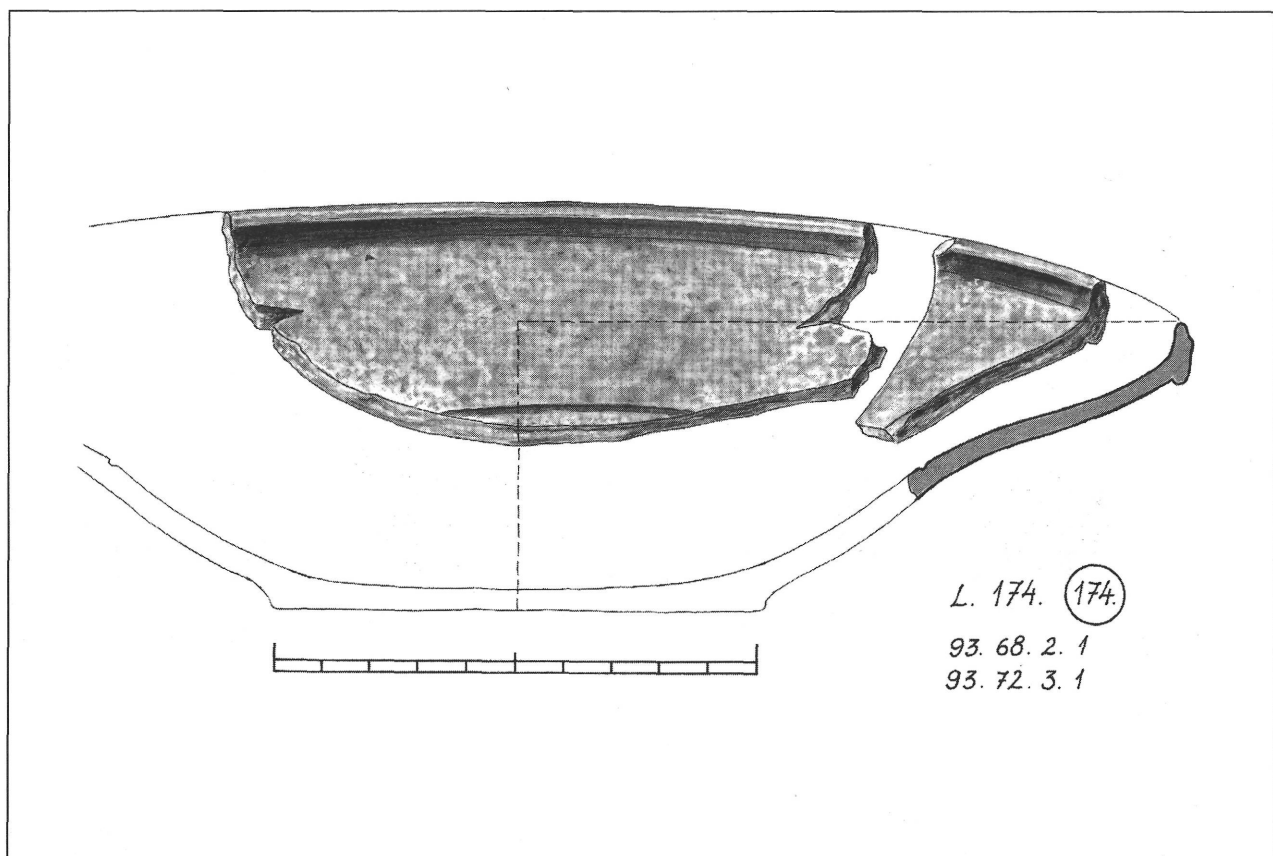

XII. tábla. A 93.68.2.1. és a 93.72.3.1. leltári számú, XVI. századi tál részletei

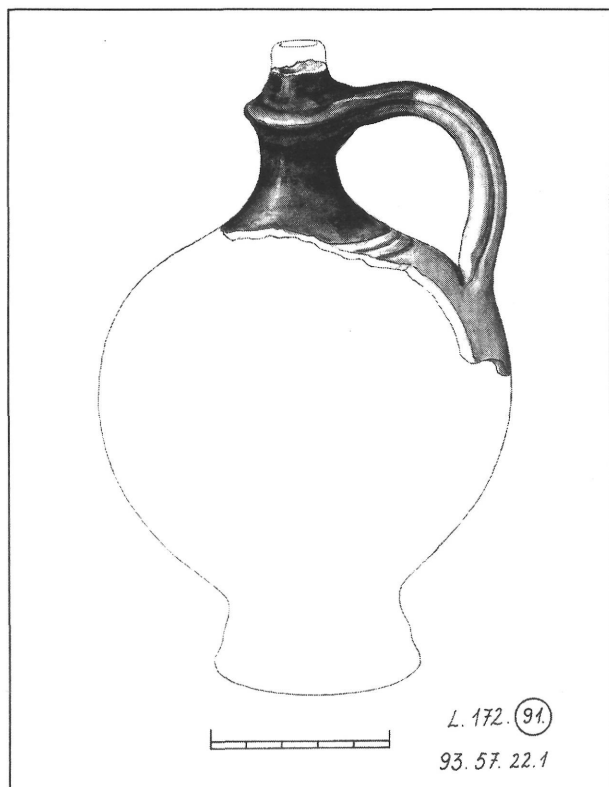

XIII. tábla. A 93.57.22.1. leltári számú,
XV–XVI. századi korsó részlete

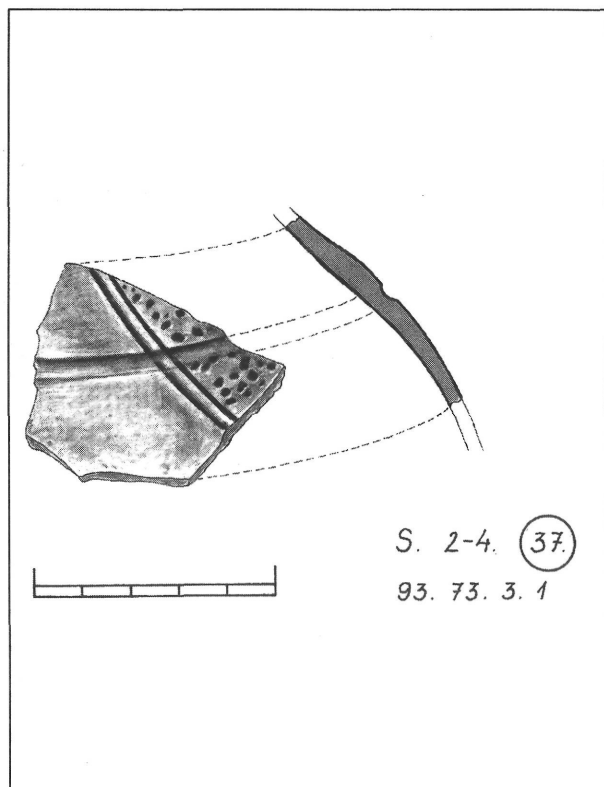

XIV. tábla. A 93.73.3.1. leltári számú,
XV–XVI. századi kis kancsó részlete

A III. KERÜLET, LAJOS U. 179., II. LELŐHELY

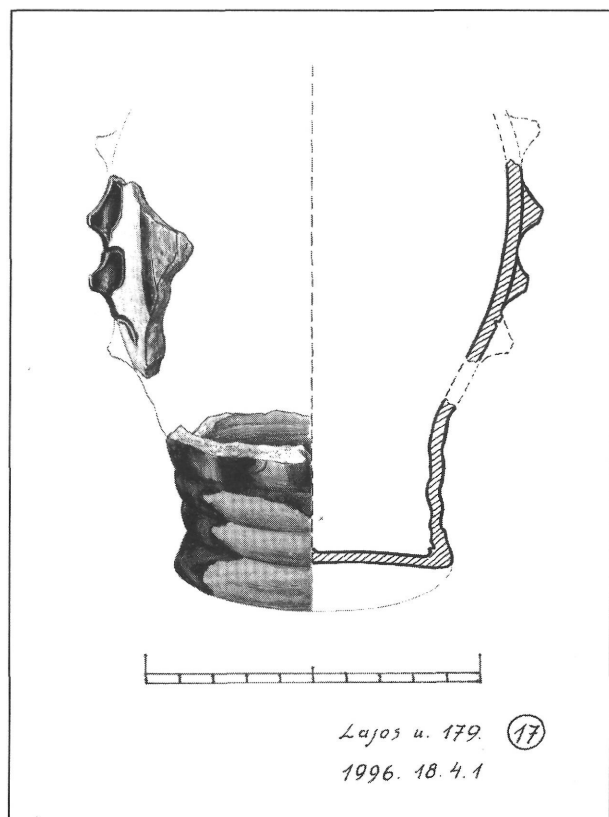

XV. tábla. A 96.18.4.1–2. leltári számú,
XV–XVI. századi füles kancsó részletei

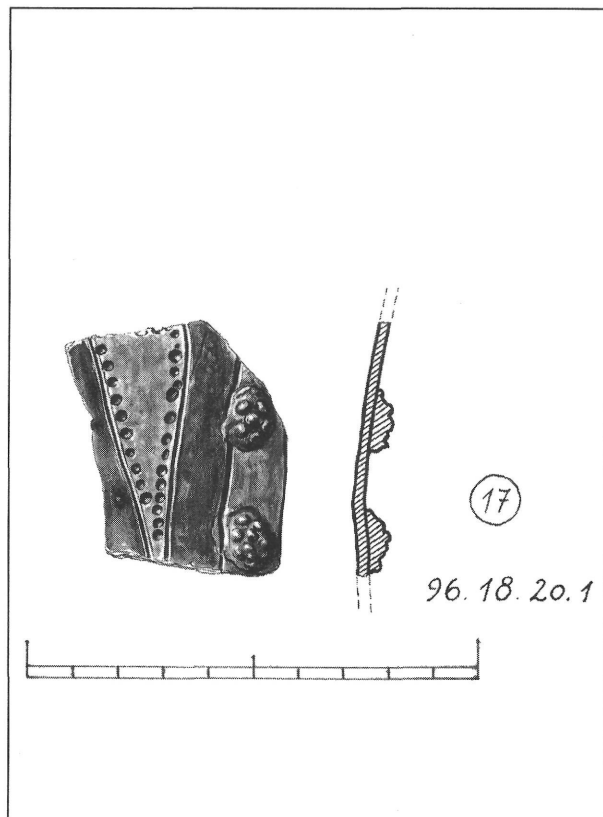

XVI. tábla. A 96.18.20.1. leltári számú, XV–XVI. századi füles
kancsó részlete

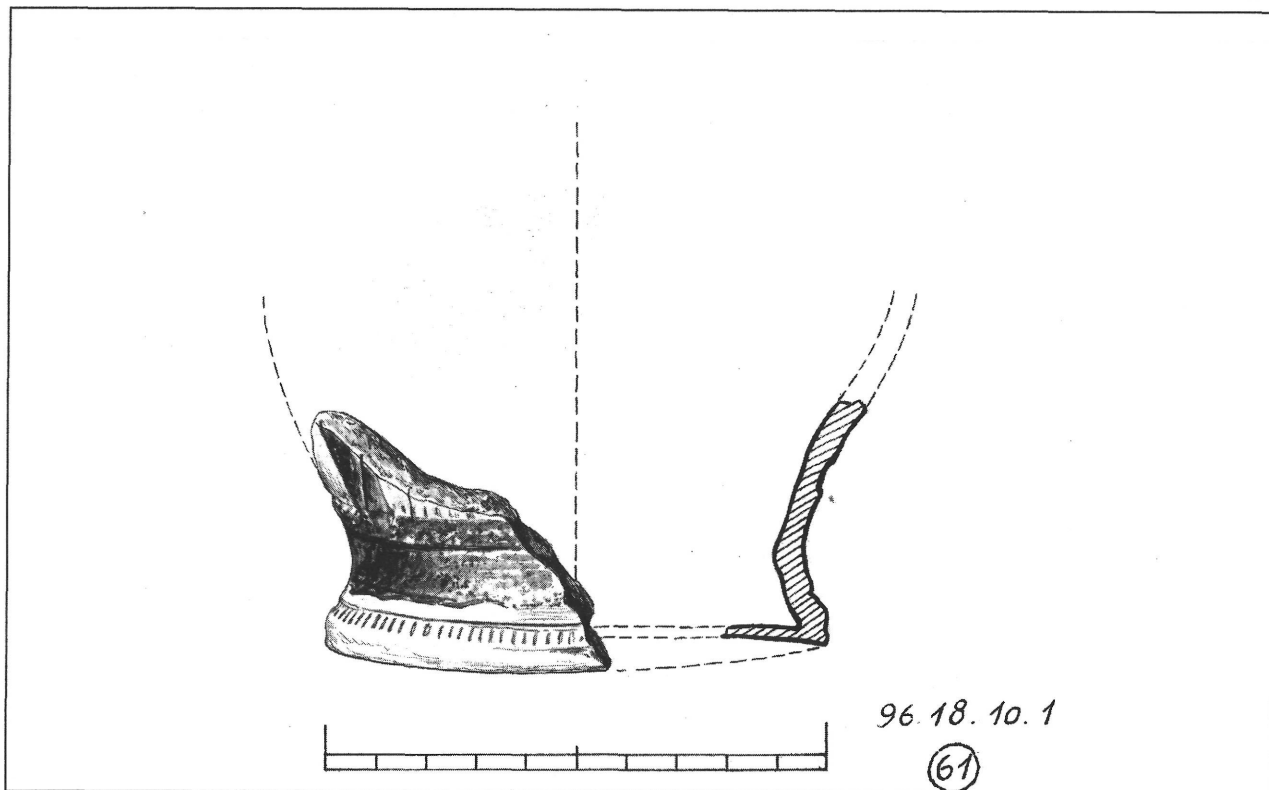

XVII. tábla. A 96.18.10. leltári számú, XV–XVI. századi füles kancsó részlete

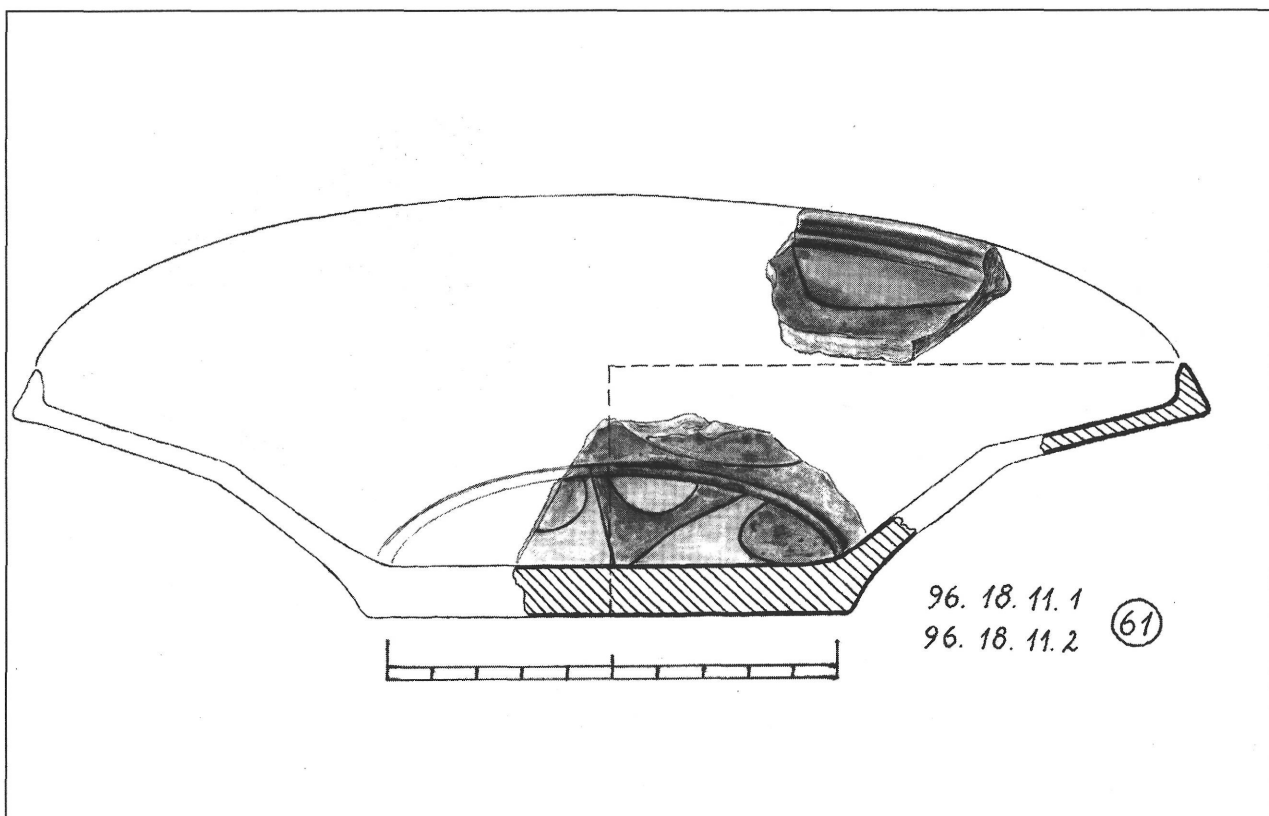

XVIII. tábla. A 96.18.11.1–2. leltári számú, XV–XVI. századi tál részletei

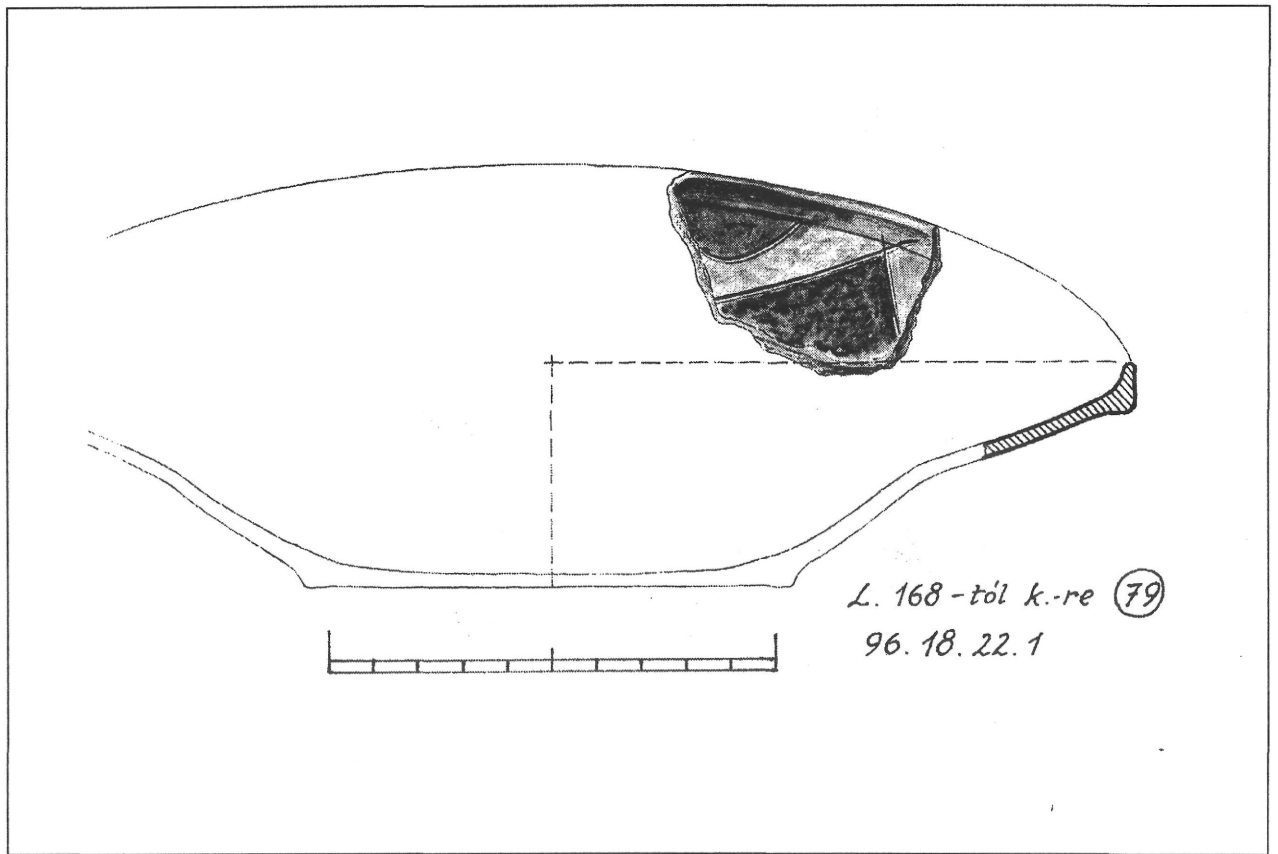

XIX. tábla. A 96.18.22.1. leltári számú, XV–XVI. századi tál részlete

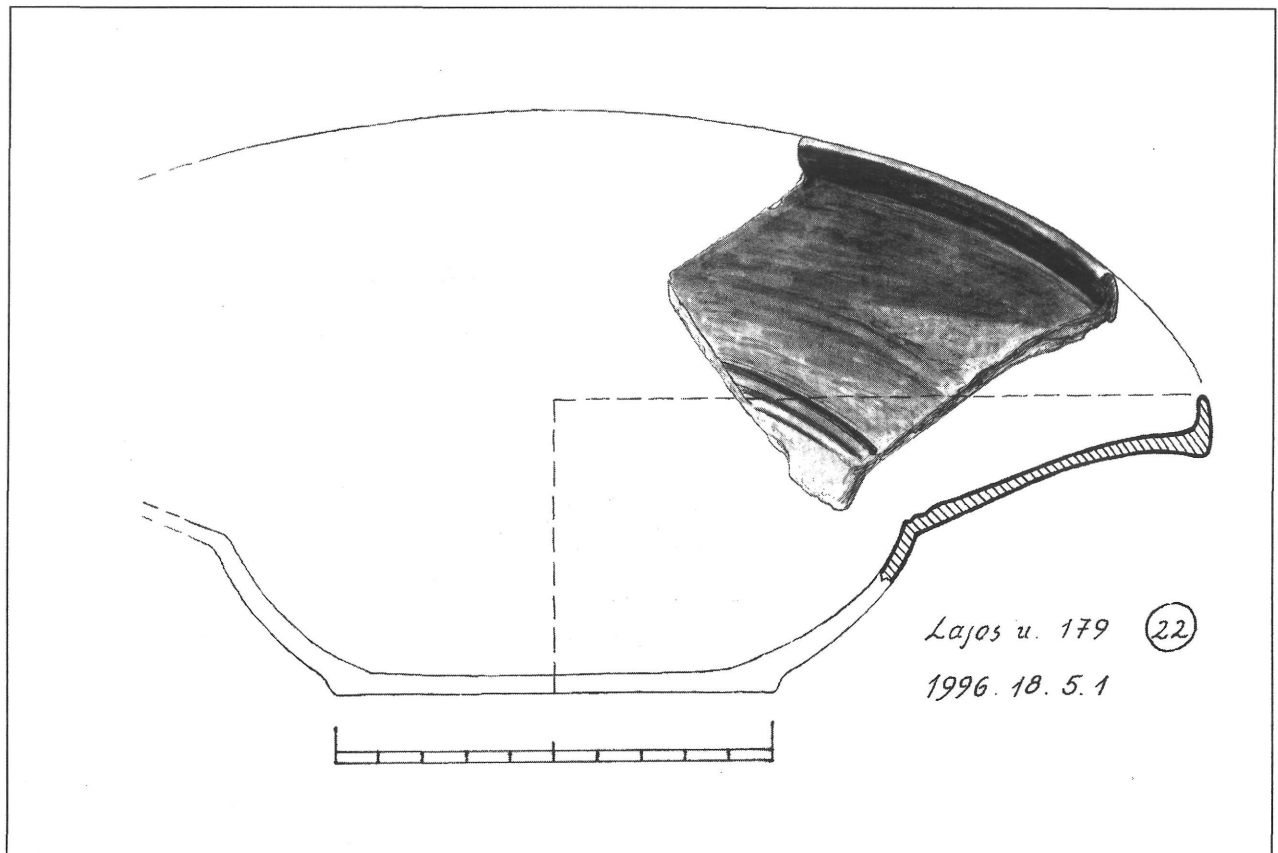

XX. tábla. A 96.18.5.1. leltári számú XV–XVI. századi tál részlete

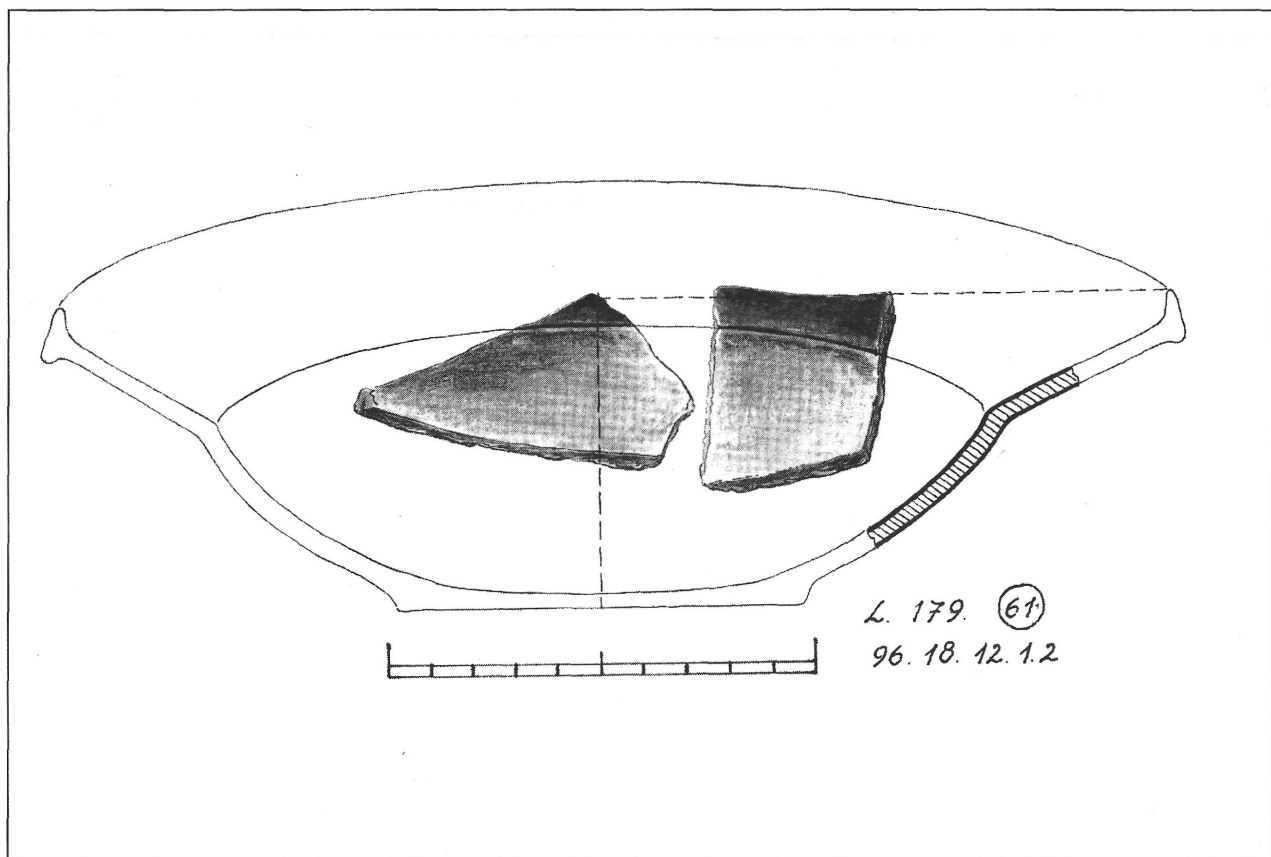

XXI. tábla. A 96.18.12.1-2. leltári számú, XV-XVI. századi tál részletei

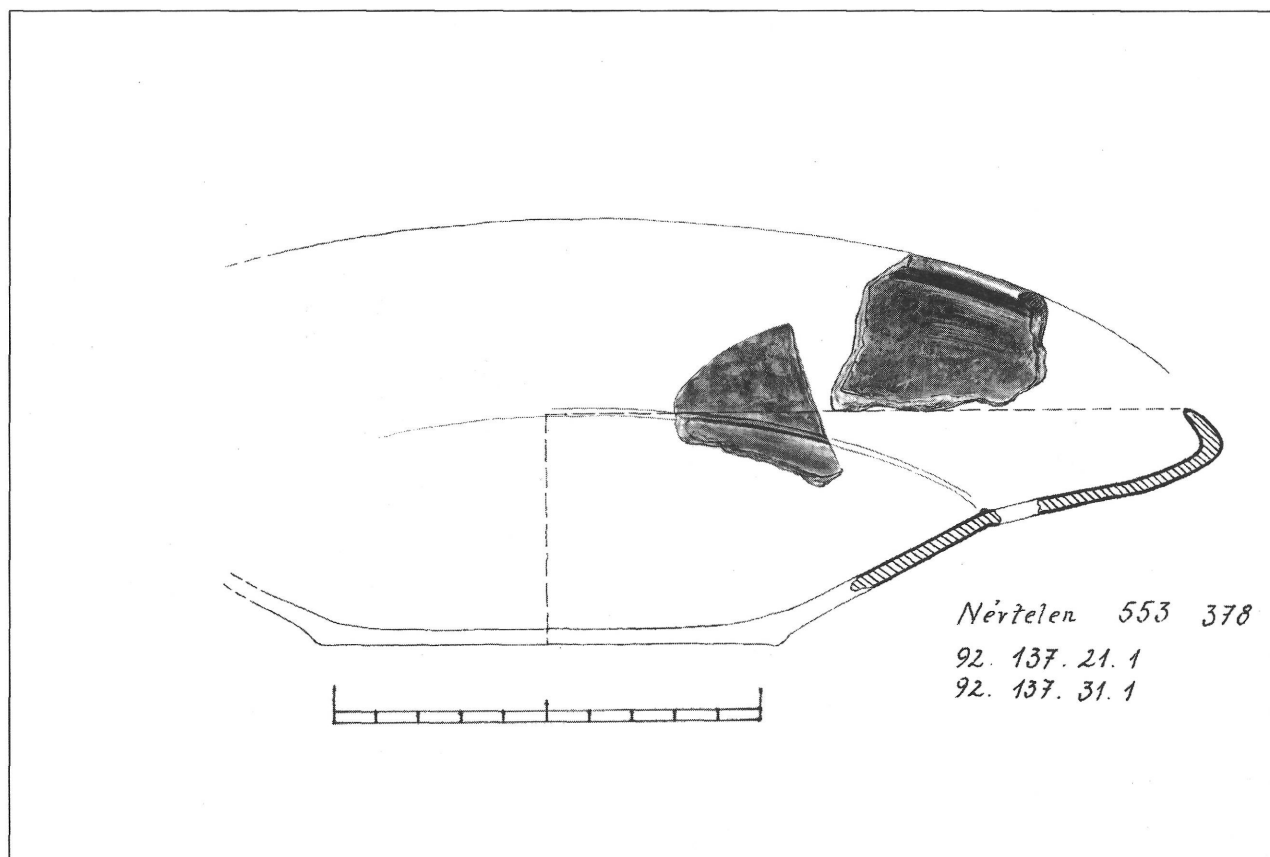

XXII. tábla. A 92. 137. 21. és 92. 137. 31. 1. leltári számú XVI. századi tál töredékei

A III. kerület, Névtelen u. 160., IV. lelőhely, XXII-XXVI. táblák

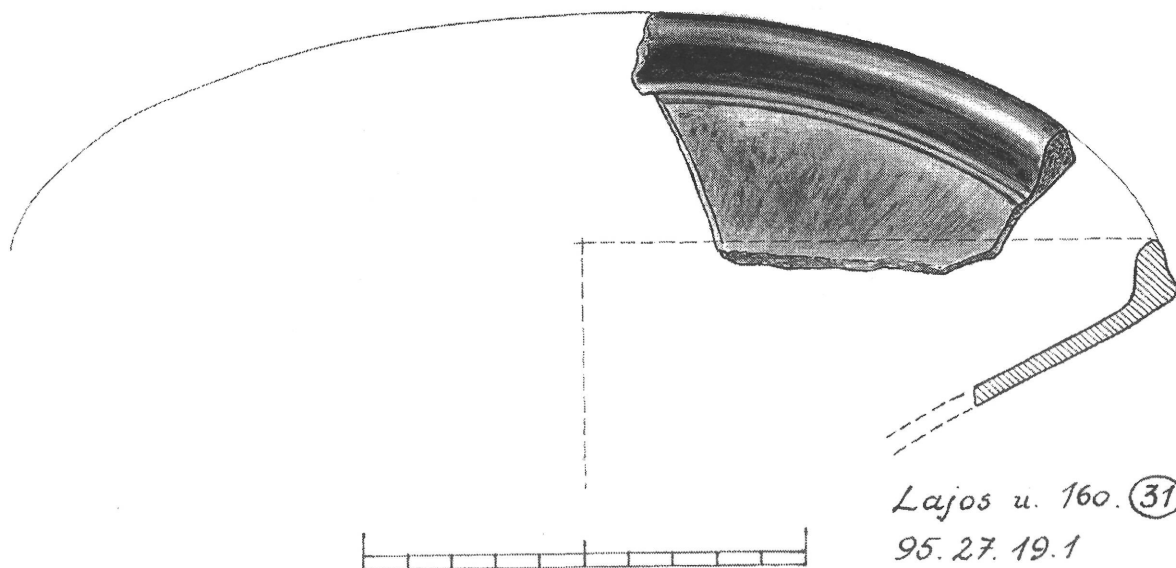

XXIII. tábla. A 95.27.19.1. leltári számú, XV-XVI. századi tál részlete

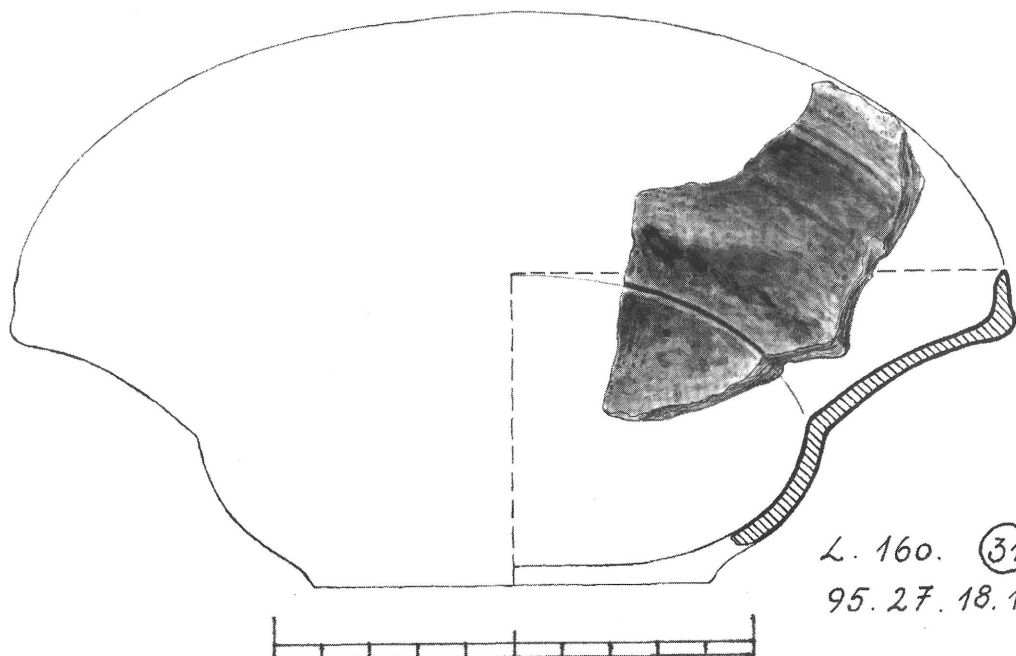

XXIV. tábla. A 95.27.18.1. leltári számú, XV-XVI. századi tál töredéke

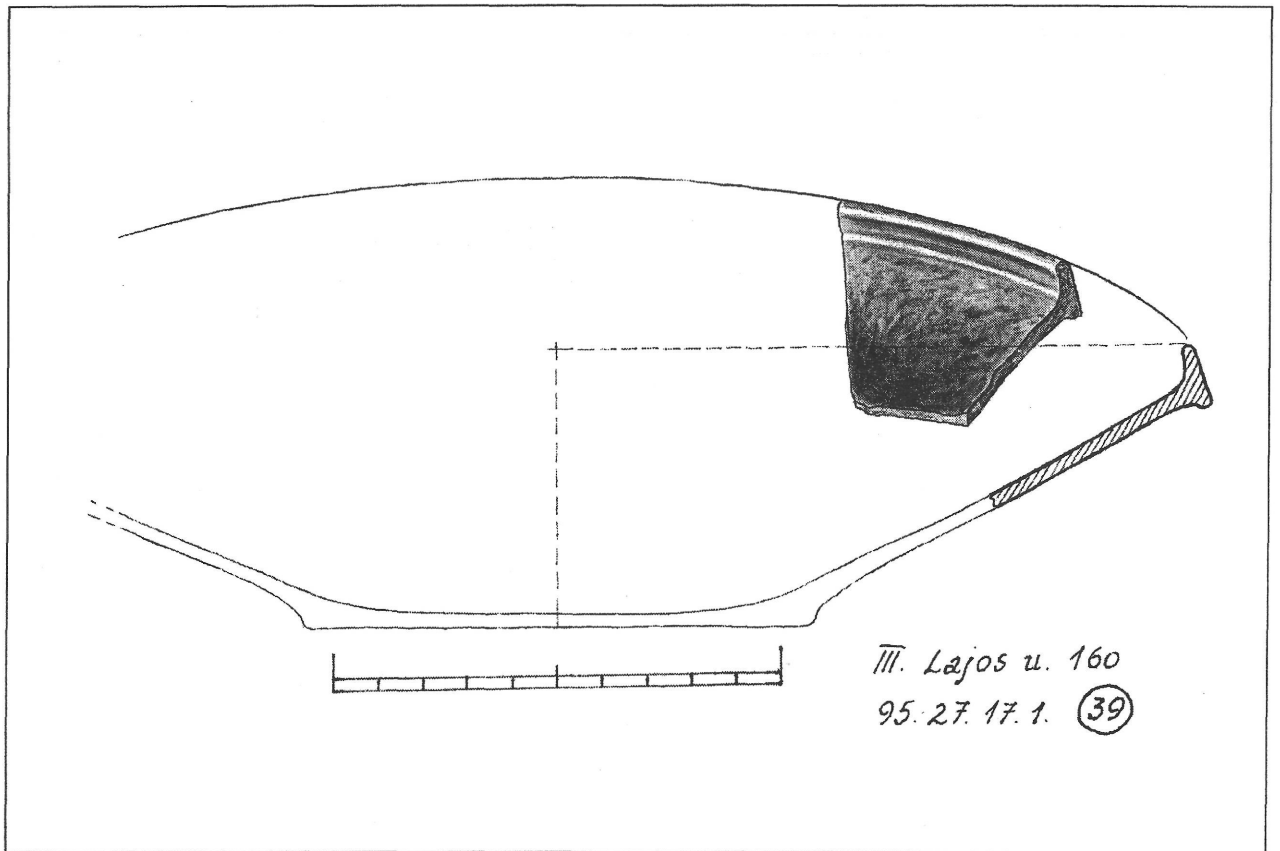

XXV. tábla. A 95.27.17.1. leltári számú, XV–XVI. századi tál maradványa

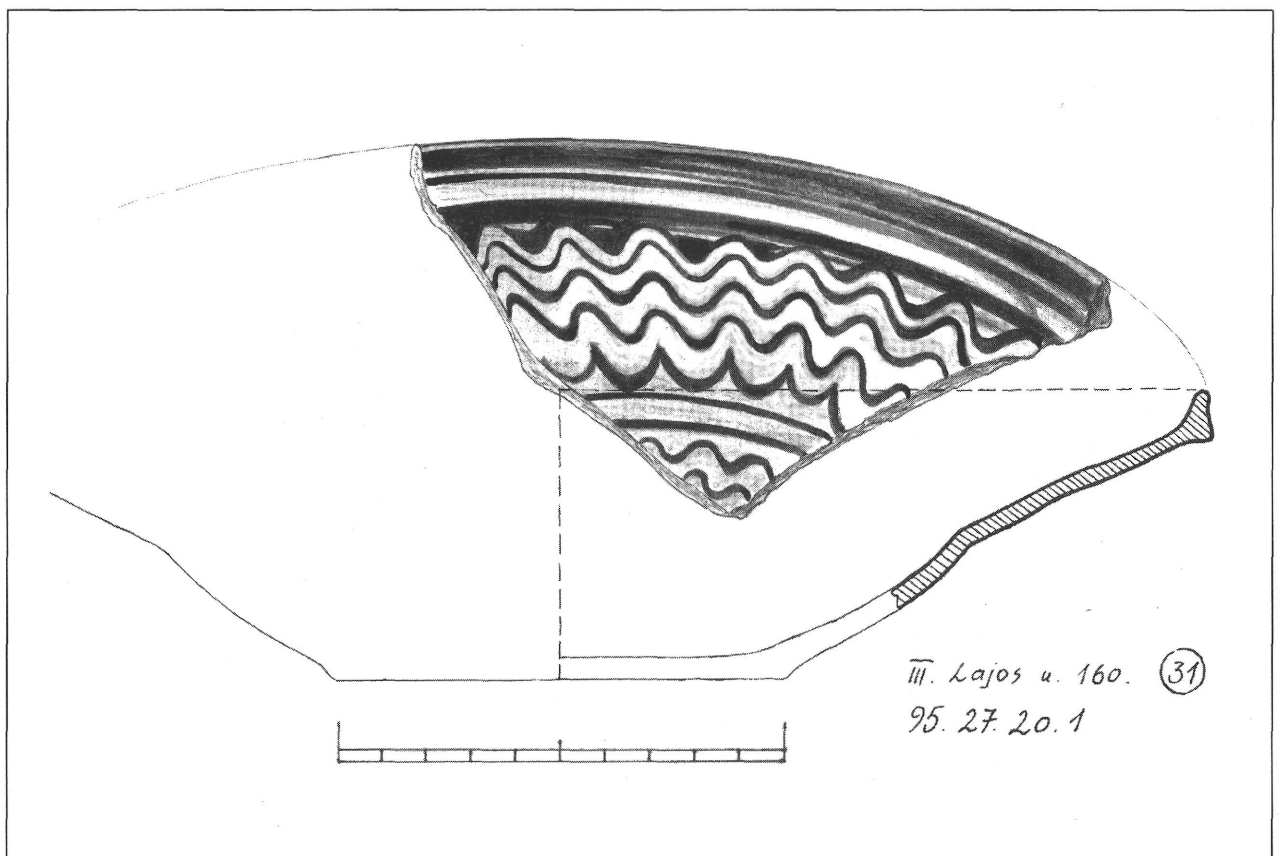

XXVI. tábla. A 95.27.20.1. leltári számú, XVII. századi tál részlete

A III. kerület, Lajos u. 163., V. lelőhely, XXVII-XXVIII. táblák

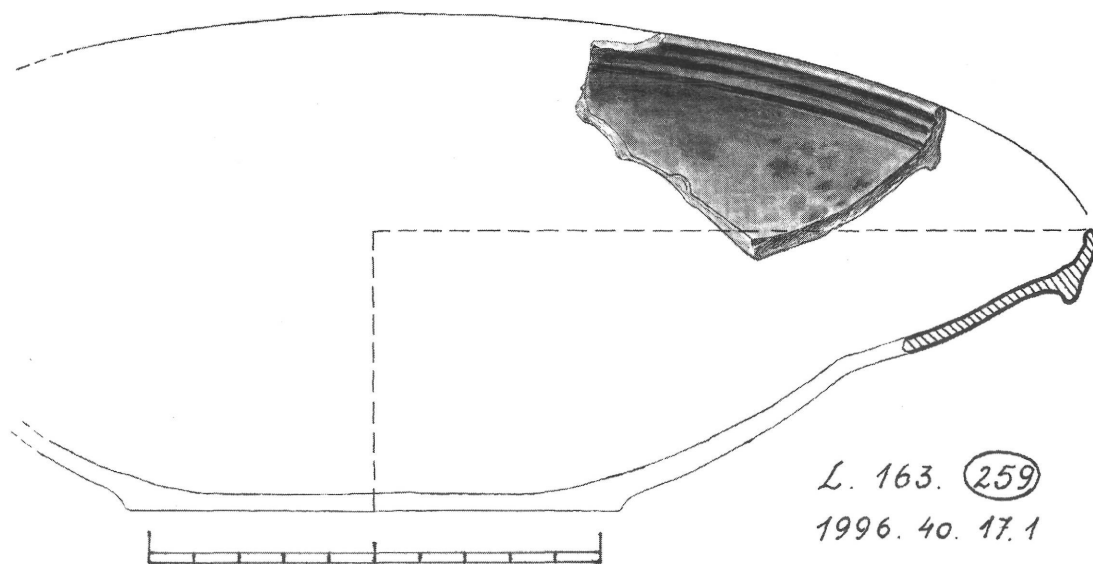

XXVII. tábla. A 96.40.17.1. leltári számú, XV-XVI. századi tál részlete

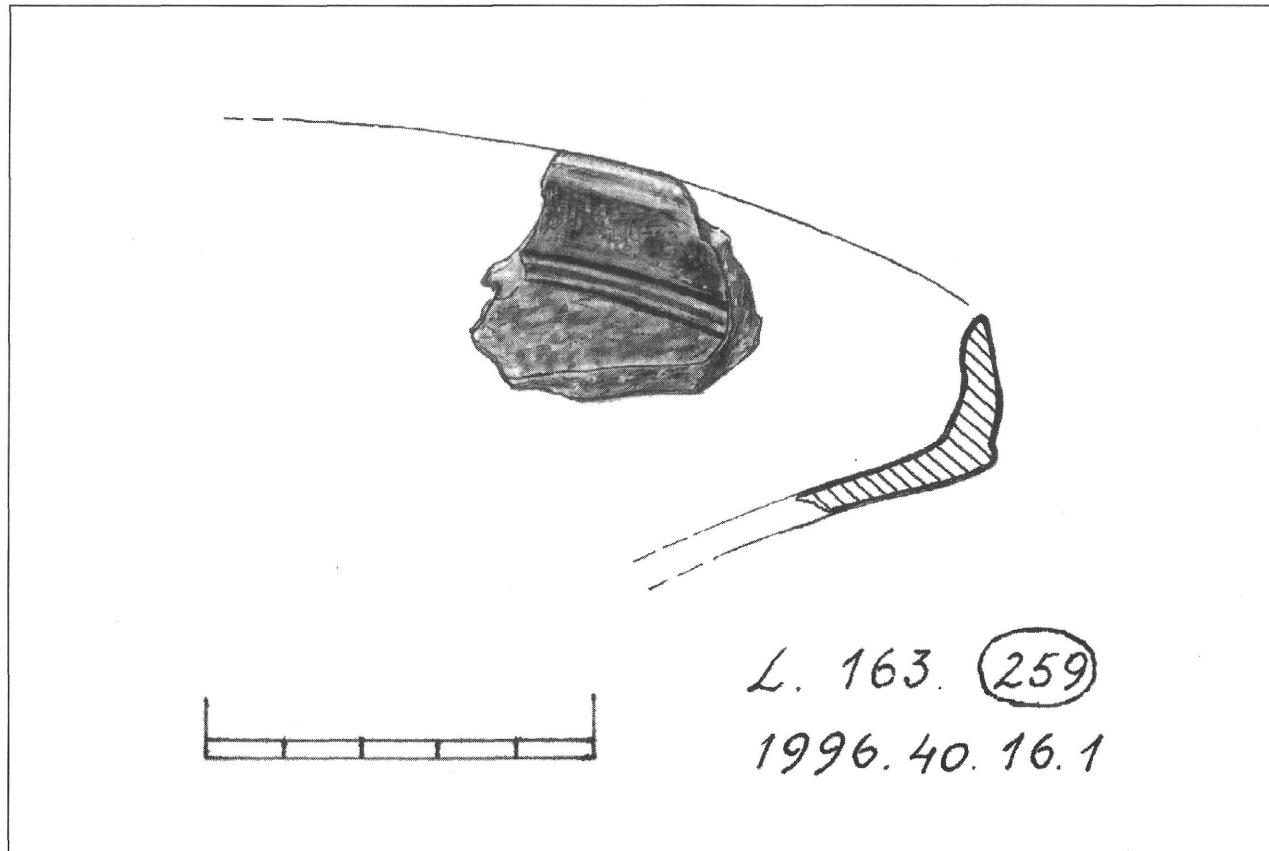

XXVIII. tábla. A 96.40.16.1. leltári számú, XV-XVI. századi tál részlete

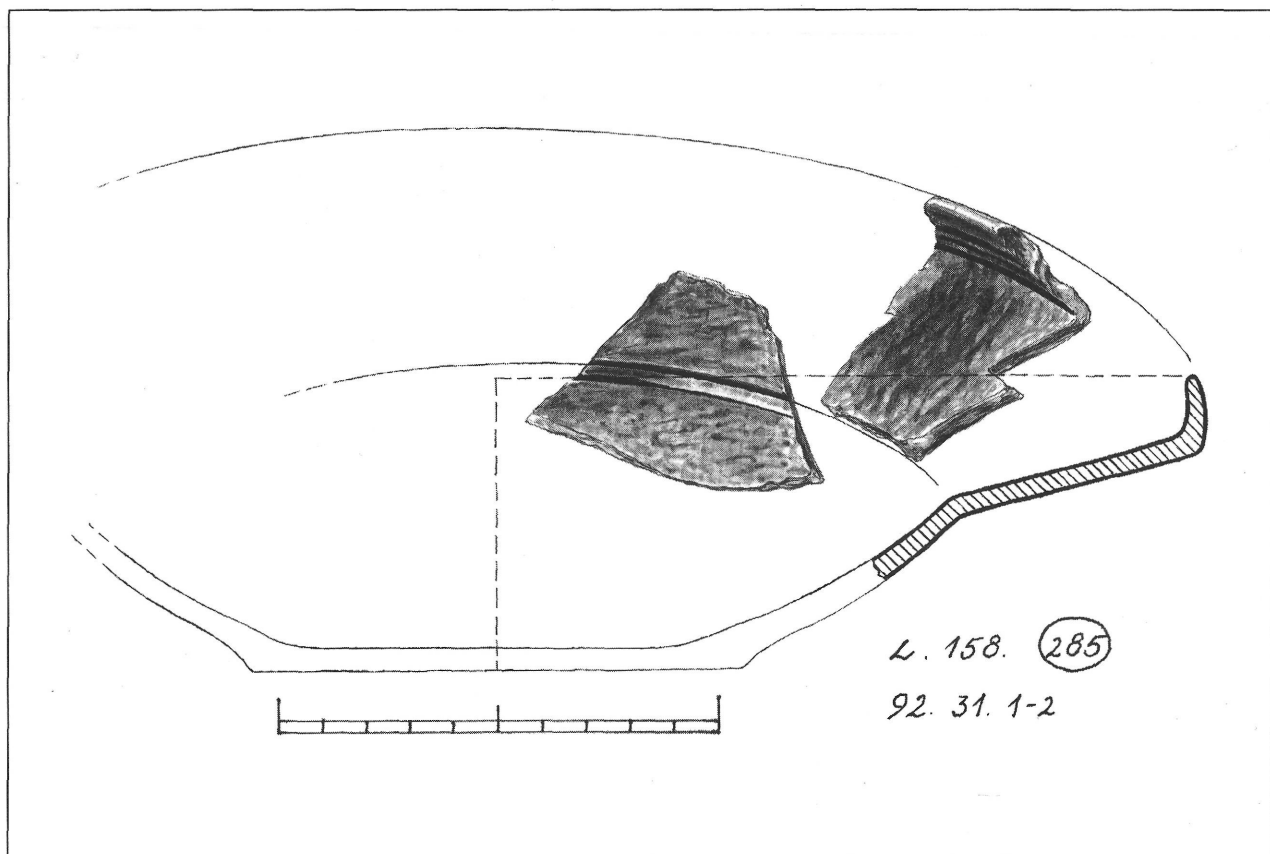

XXIX. tábla. A 92.31.1-2. leltári számú, XV-XVI. századi tál részletei, III. kerület, Lajos u. 158., VI. lelőhely

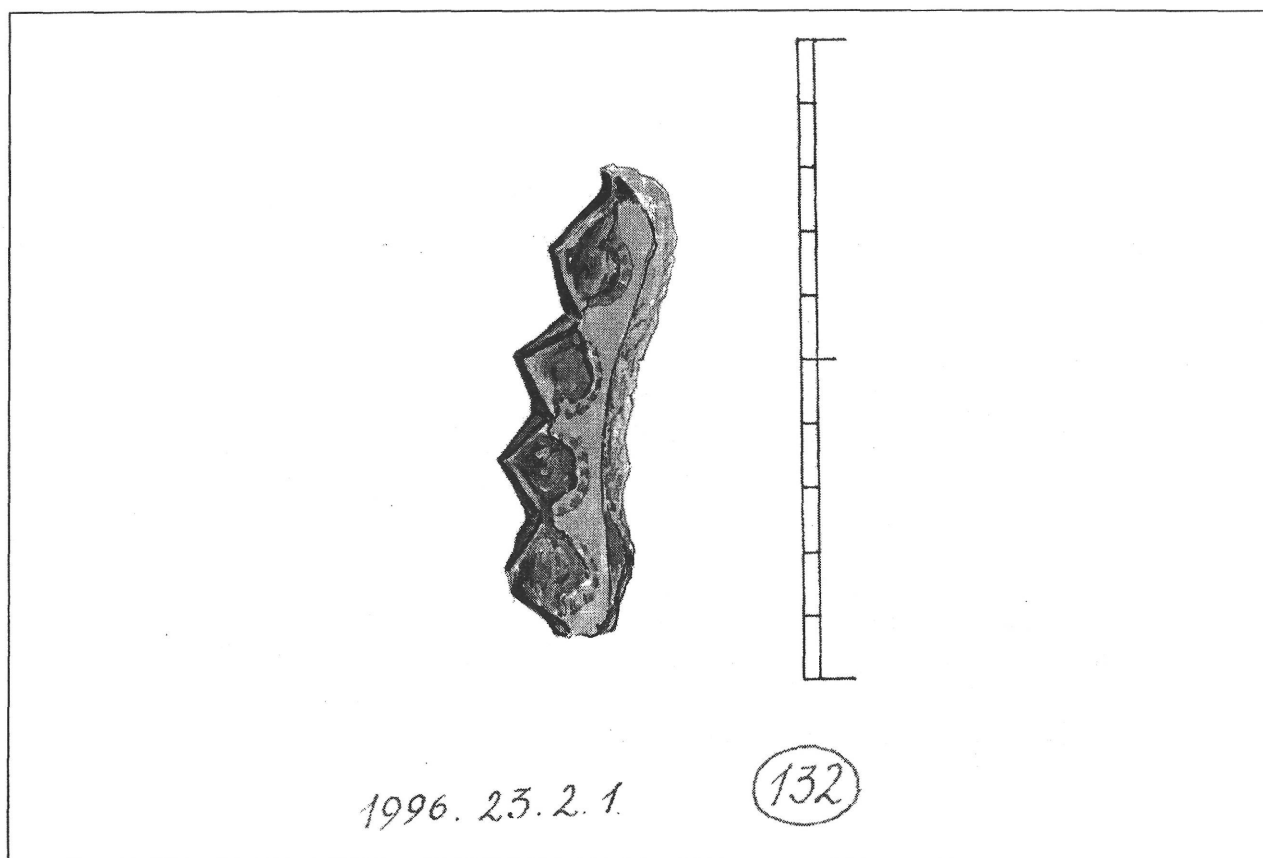

XXX. tábla. A 96.23.2.1. leltári számú, XV-XVI. századi füles kancsó töredéke, III. kerület, Dugovics T. tér 2., VII. lelőhely

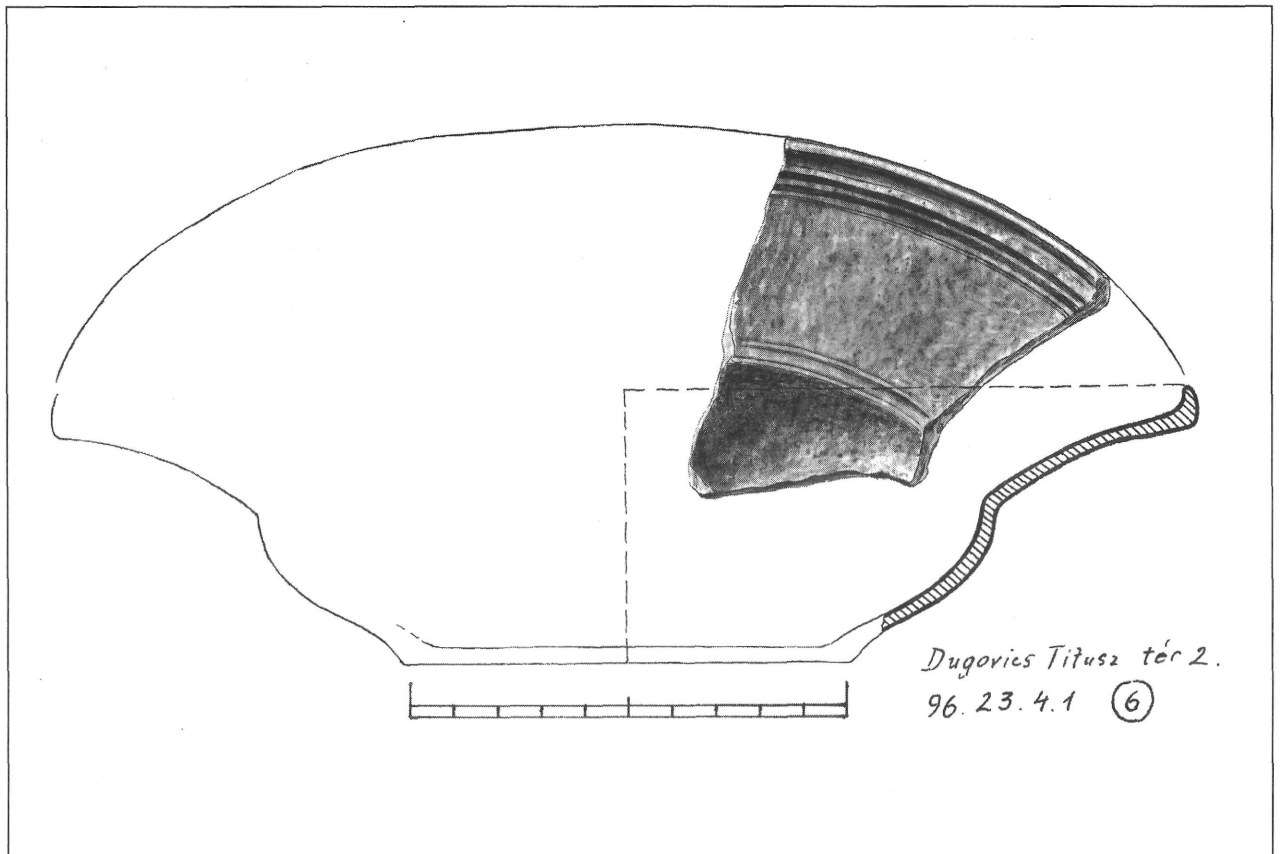

XXXI. tábla. A 96.23.4.1. leltári számú, XV–XVI. századi tál részlete, III. kerület, Dugovics T. tér 2., VII. lelőhely

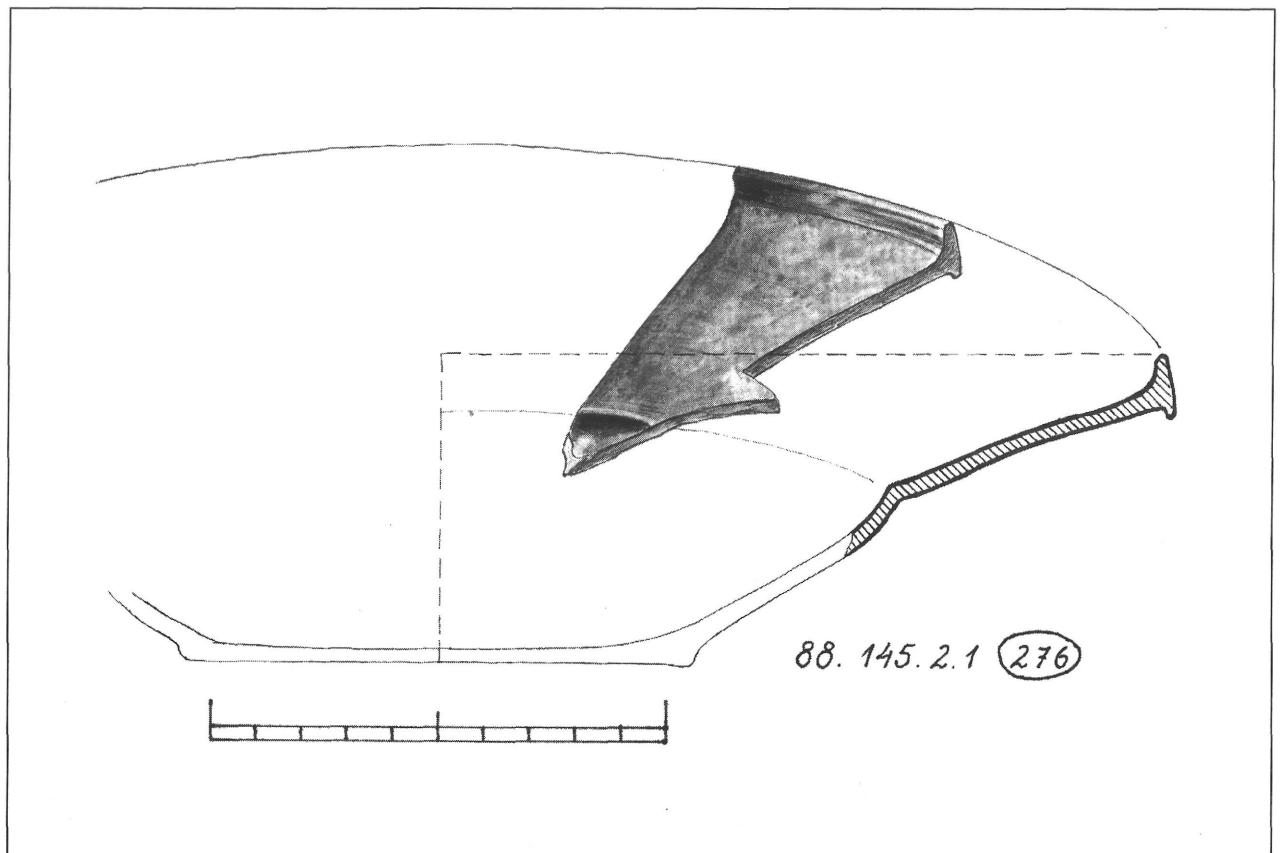

XXXII. tábla. A 88.145.2.1. leltári számú, XV–XVI. századi tál töredéke, III. kerület, Szentlélek (volt Korvin Ottó) tér, VIII. lelőhely

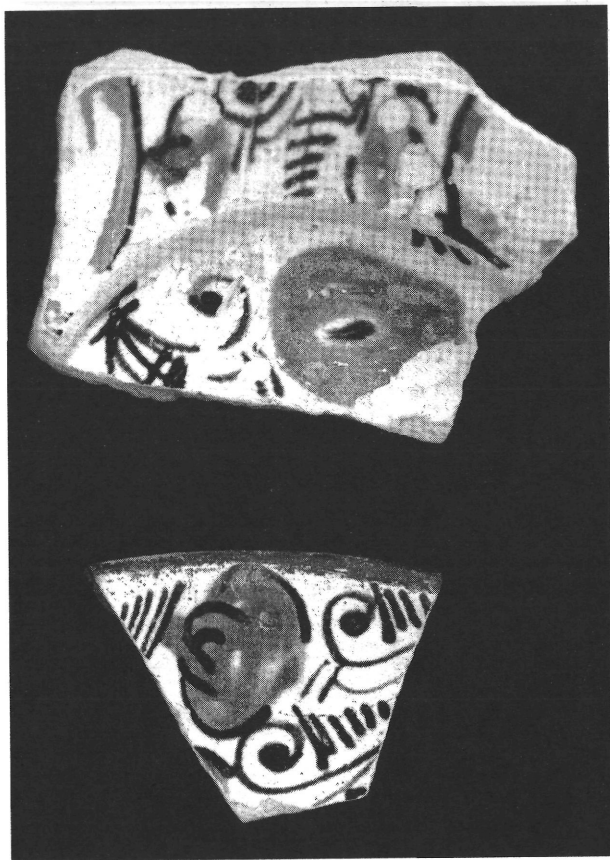

1. kép. A 93.69.1.1-2. leltári számú tál töredékei



2. kép. A 96.17.32.1-2. leltári számú tál töredékei

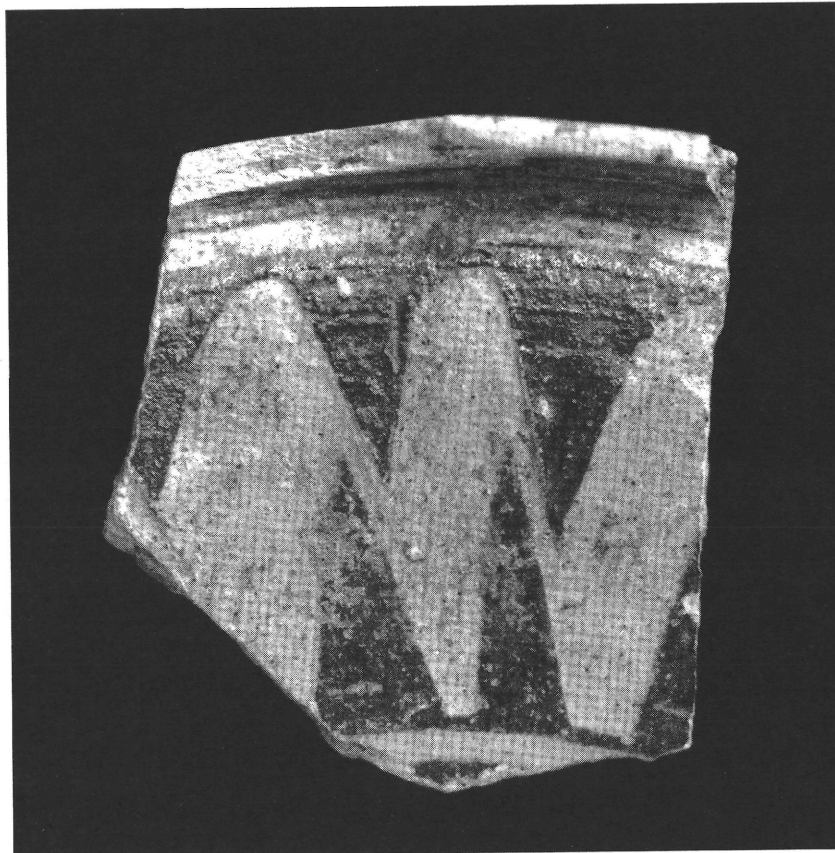

3. kép. A 96.17.33.1. leltári számú tál töredéke



4. kép. A 93.68.1.1. leltári számú tál töredéke

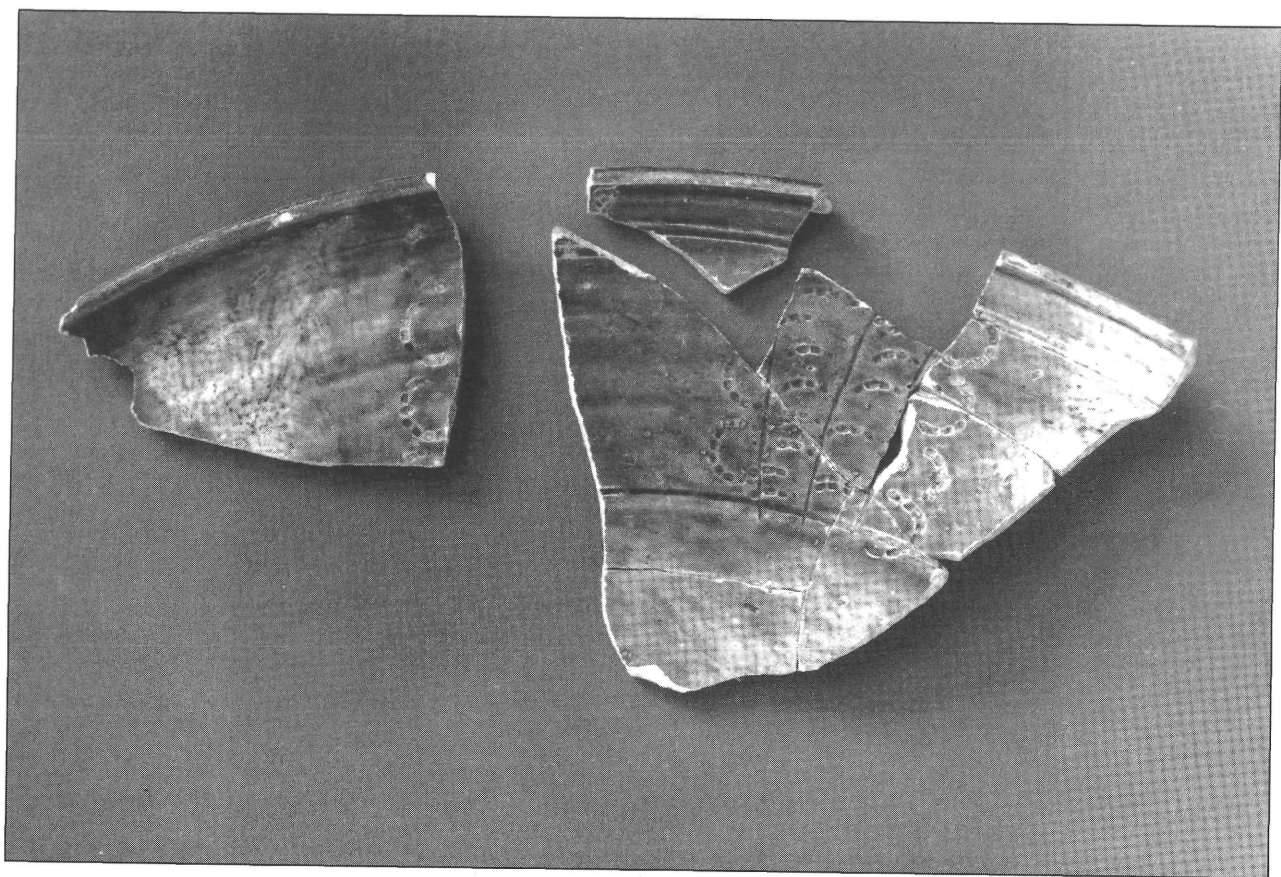

5. kép. A 96.17.5.1-3. leltári számú tál töredéke



6. kép. A 96.17.12.1-3. leltári számú tál töredékei

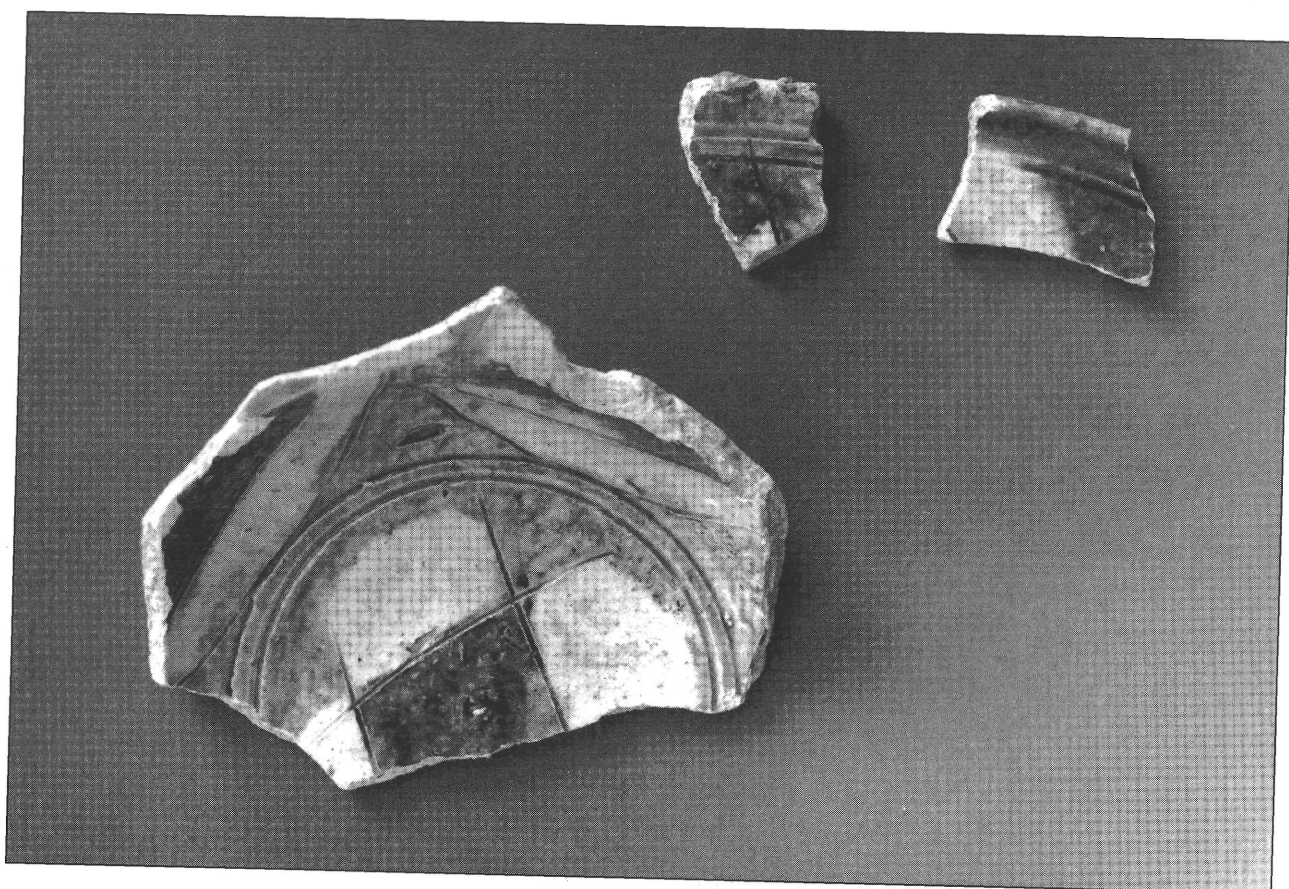

7. kép. A 96.17.3.1-3. leltári számú tál töredékei

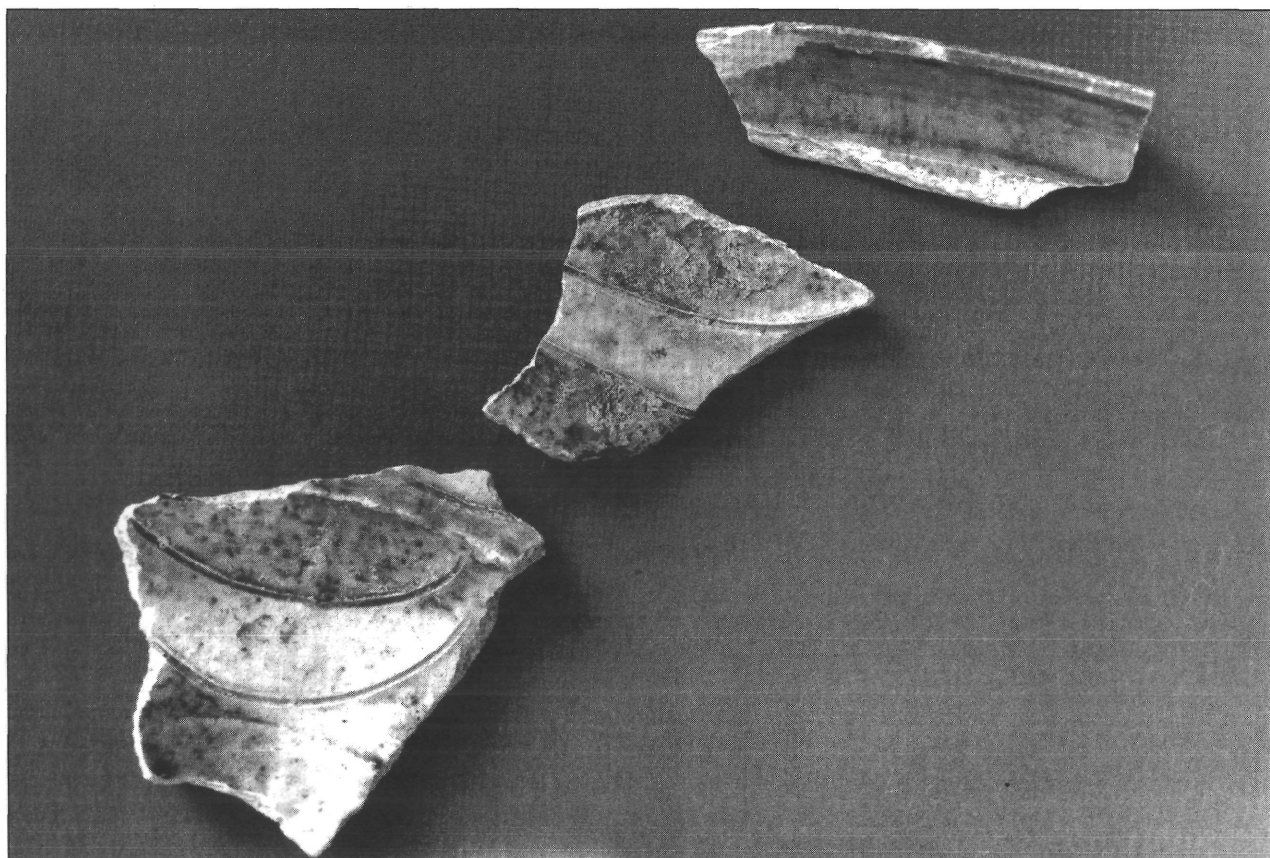

8. kép. A 96.17.4.1–3. leltári számú tál töredékei



9. kép. A 96.17.6.1. és 93.73.5.1. leltári számú tál töredékei

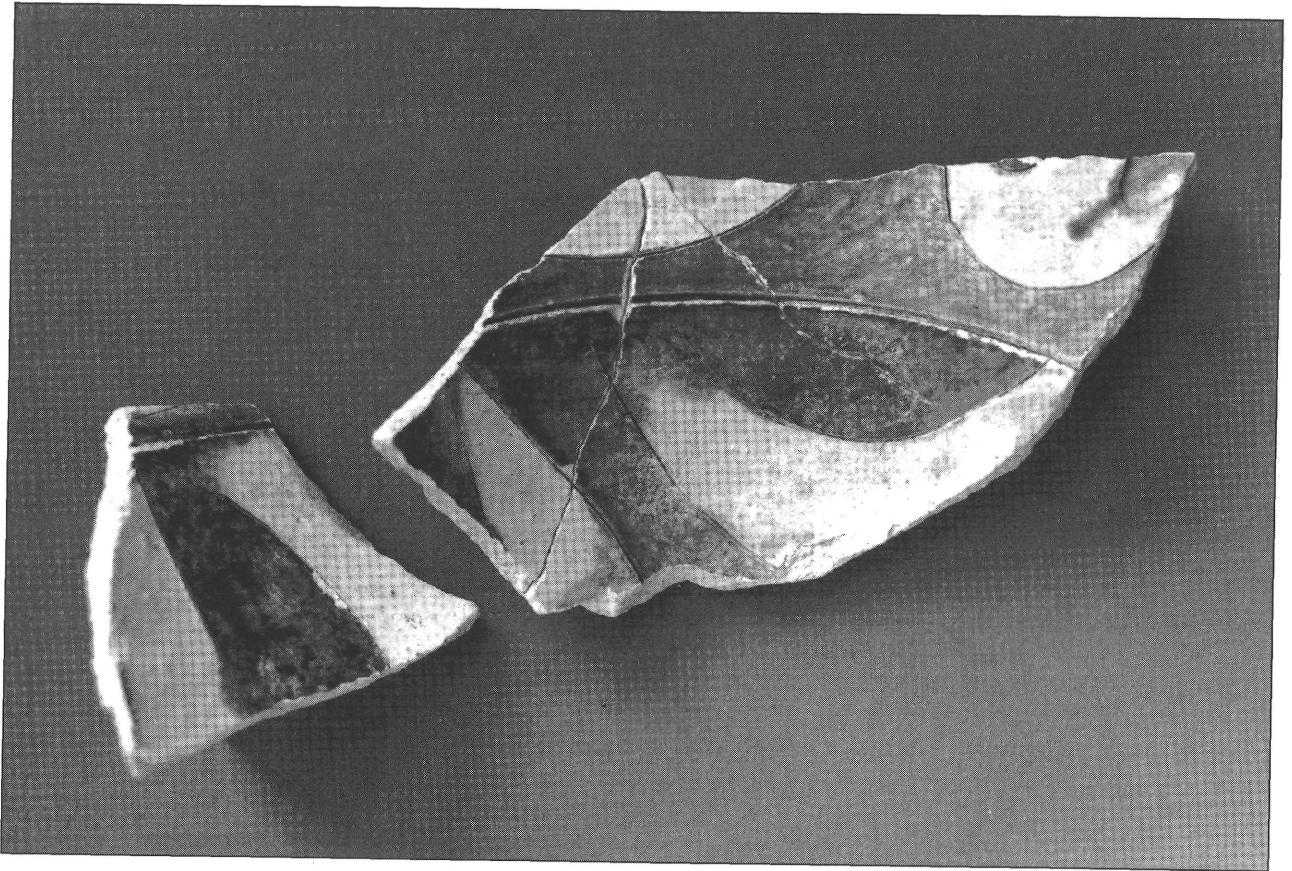

10. kép. A 93.56.4.1-2. leltári számú tál részletei



11. kép. A 96.17.30.1. leltári számú tál részlete

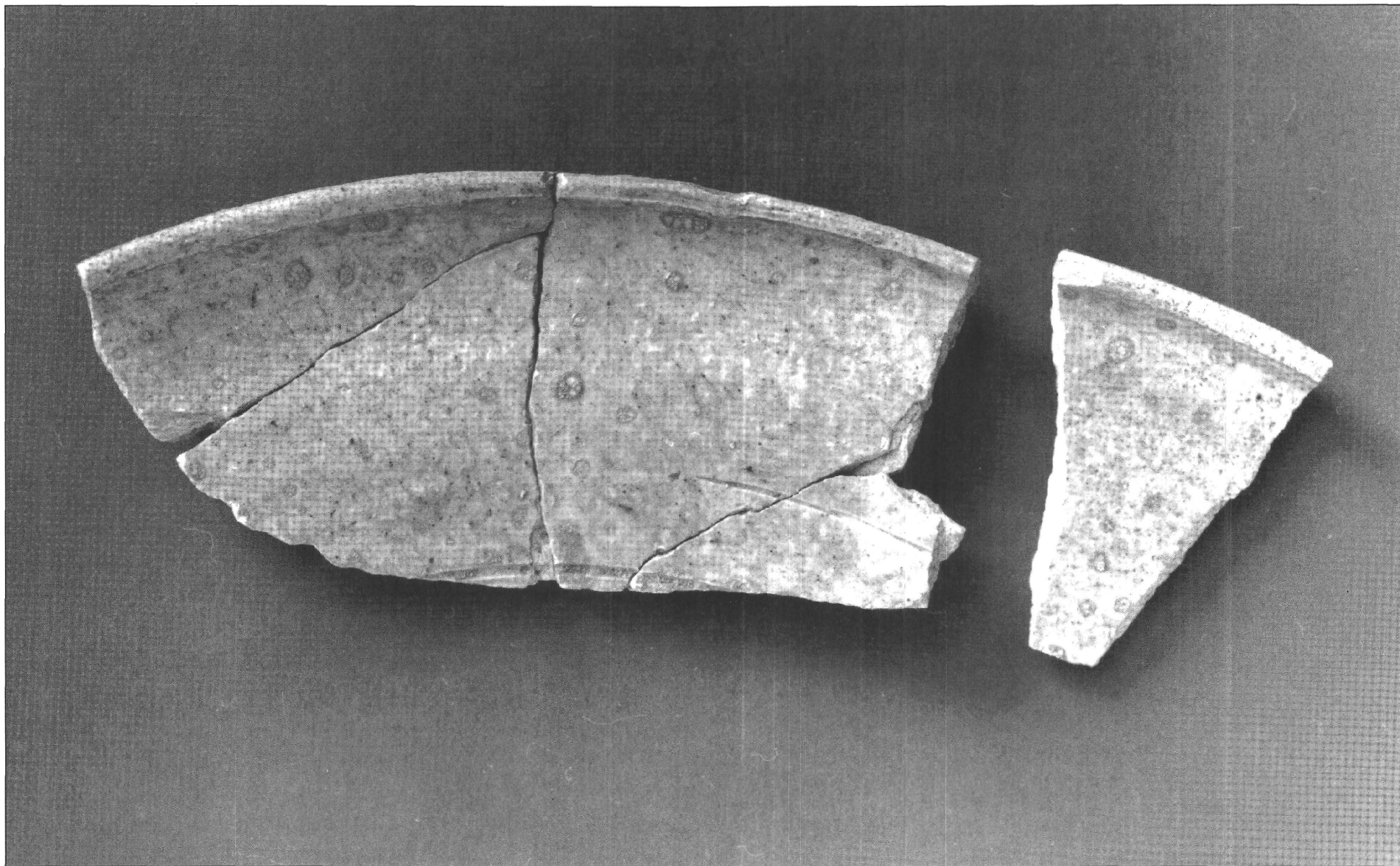

12. kép. A 93.68.2.1. és a 93.72.3.1. leltári számú tál töredékei



13. kép. A 96.18.4.1-2. leltári számú füles korsó töredékei



14. kép. A 96.18.20.1. leltári számú füles korsó töredékei

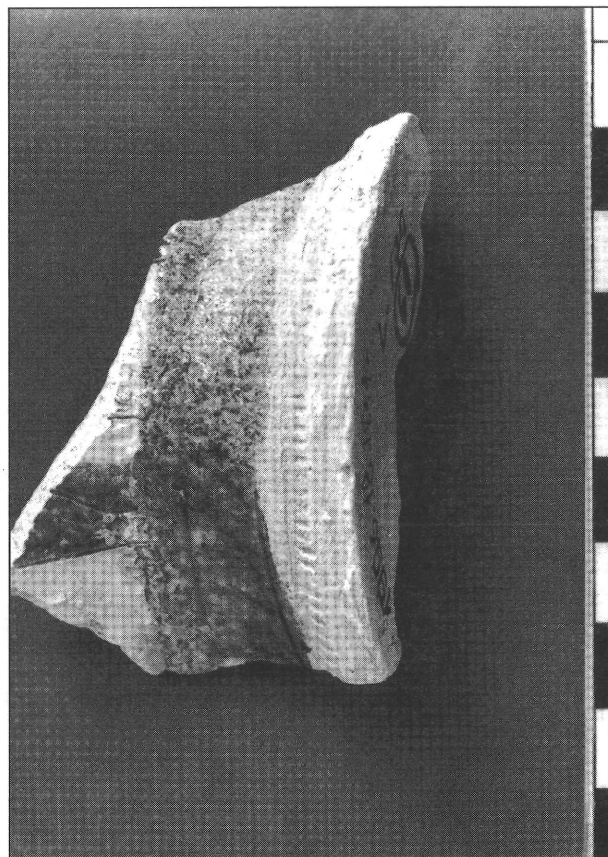

15. kép. A 96.18.10.1. leltári számú füles korsó töredékei



16. kép. A 96.18.11.1-2. leltári számú tál töredékei



17. kép. A 96.18.22.1. leltári számú tál töredéke



18. kép. A 96.18.5.1. leltári számú tál töredéke



19. kép. A 96.18.12.1-2. leltári számú tál töredékei



20. kép. A 92.137.31.1. és a 92.137.21.1. leltári számú tál töredékei, III. kerület, Névtelen u., III. lelőhely



21. kép. A 95.27.19.1. leltári számú tál töredéke, III. kerület, Lajos u. 160., IV. lelőhely



22. kép. A 95.27.18.1. leltári számú tál töredéke, III. kerület, Lajos u. 160., IV. lelőhely



23. kép. A 95.27.17.1. leltári számú tál töredéke, III. kerület, Lajos u. 160., IV. lelőhely



24. kép. A 95.27.20.1. leltári számú tál töredéke, III. kerület, Lajos u. 160., IV. lelőhely



25. kép. A 96.40.16.1. és a 96.40.17.1. leltári számú tál töredékei, III. kerület, Lajos u. 163., V. lelőhely



26. kép. A 92.31.1-2. leltári számú tál töredékei, III. kerület, Lajos u. 158., VI. lelőhely



27. kép. A 96.23.4.1. leltári számú tál töredéke,
III. kerület, Dugovics T. tér 2., VII. lelőhely



28. kép. A 88.145.2.1. leltári számú tál töredéke,
III. kerület, Szentlélek (volt Korvin Ottó) tér, VIII. lelőhely