

Blaser

GYORS | PONTOS | BIZTONSÁGOS | MEGBÍZHATÓ | VARIÁLHATÓ



R8

A vadászat tökéletességének új fejezete

Blaser Magyarország Kft. : 4025 Debrecen, Erzsébet u.48. Telefon.: 52/521-092 Mobil: 20/325-7281,20/262-4278 e-mail:fogarasi.jagd@t-online.hu

MAGYAR
VADÁSZLAP

A szerkesztőség címe:
1031 Budapest, Rozália u. 59/a.
Tel./fax: +36-1/242-0042, +36-1/453-3367
Mobil: +36-70/702-5000
e-mail: info@vadaszlap.hu

HU ISSN 1215-6159
10004
9 771215 615006

MAGYAR
VADÁSZLAP

CXXXI. (19.) ÉVFOLYAM 4. SZÁM • 2010/ÁPRILIS •
ÁRA: 700 FT, ELŐFIZETŐKNEK: 600 FT • www.vadaszlap.hu

Magyar Vadászlap 2010/ÁPRILIS

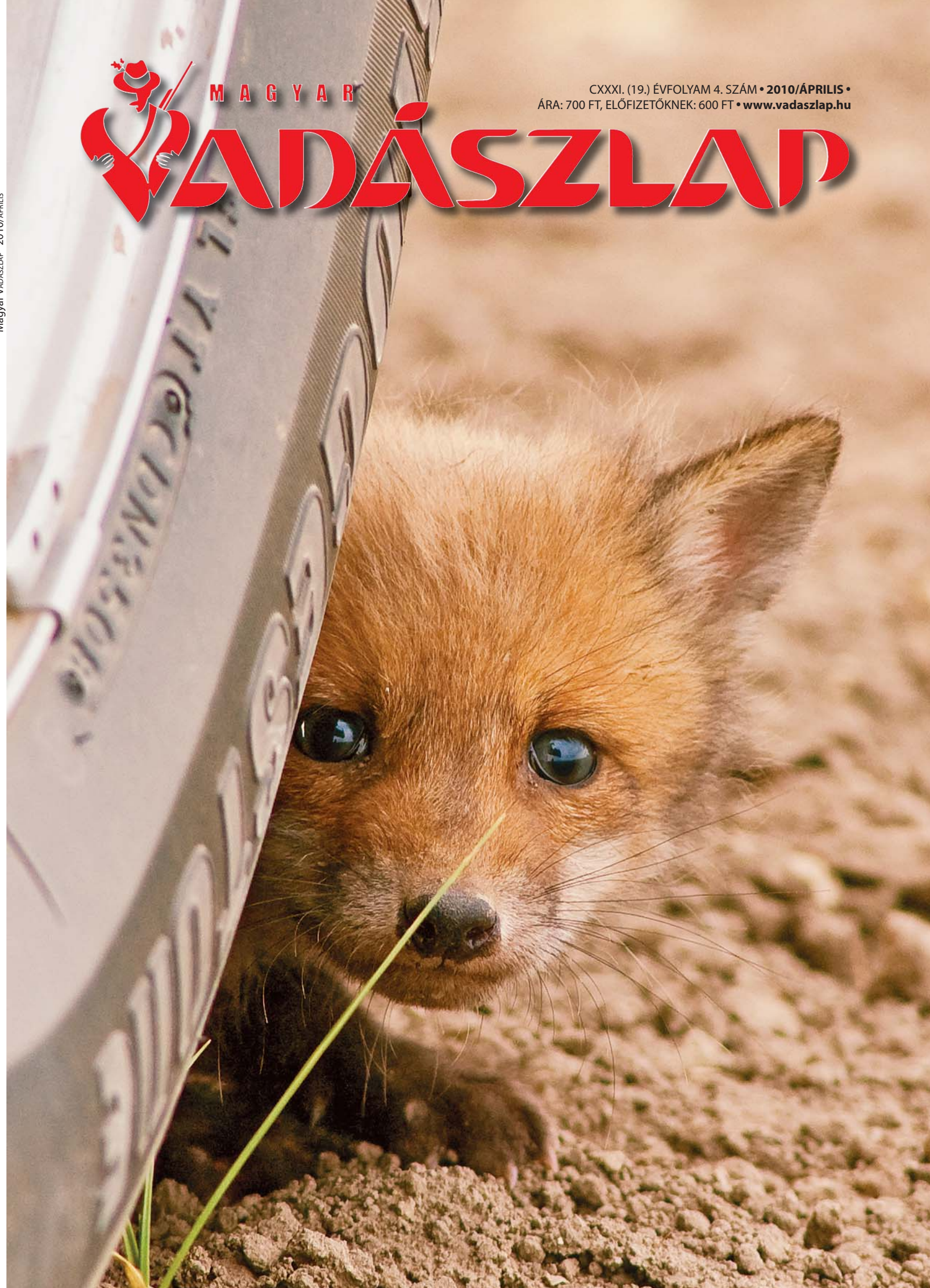



Bán György

(1954-2010)

nem akartál több, nagyobb lenni, nem akartál milliárdos költségvetésű sztrádákat építeni, még a látszatát is kerülte az „ügyeskedésnek”. A másik, hogy télen, amikor a szabadban hónapokig nem lehet utat, hidat, járdát, stb. építeni, a dolgozókat akkor sem bocsátottad el, nem küldted őket fizetetlen fagyszabadságra, az elmúlt húsz évben mindenki rendszeresen megkapta a tisztességes fizetését.

A harmadik pillér az életedben – az 1980-as évektől kezdődően – a vadászat lett. Rendesen belesodródottál és annyira komolyan vetted, hogy az útépítő végzettséged mellé vadgazda szakmérnöki diplomát is szereztél, s az utóbbi években gyakorló vadgazdaként tevékenykedtél a bérelt vadászterületeden.

Hát igen, a vadászat.

Ha a sóskúti erdősz, az európai hírű csontfaragó művész, Németh János nem invitálgat vadászni... talán sohasem ismerkedünk meg. Ha több esztendő várakozás után nem készíthetek veled 2003 októberében interjút... talán sohasem veszi kezdetét a barátságunk. Ha nem biztatod a kisebbik lányod, Beát, hogy képes lesz a Diana Vadász hölgy Klub elnöki teendőinek ellátására... talán sohasem erősödik meg anyyira a hazai vadász hölgyek rangja, elismertsége, mint ez valóság lett napjainkban.

Nem hiszek a véletlenekben, de abban sem, hogy a sorsunkat valami isteni akarat irányítja... mégis el kell fogadnom, hogy nincs ésszerű magyarázata sok mindennek.

Néhány héttel a haláloed előtt együtt autóztunk Erdélybe, vaddisznó-hajtásra. Végig Te vezettél, hiába erősködtem, add át a kormányt, nem titted. Pedig láthatóan fájdalmaid voltak, de nem engedted, hogy a betegség könnyen legyőzzön, nem akartál senki – még saját magad előtt sem – gyengének látszani. Ezért nem mondtad le a vadász hölgyeknek ígért január végi fácán és nyúl vadászatot, és ezért voltál ott a zalakarosi Diana bálon is. Méltósággal viseltesd a betegségéd és méltósággal távoztál az életből, az örök vadászmezőkre.

Te, Gyuri!

Vajon vannak-e, s ha vannak, milyenek az utak az égi vadászmezőkön? Vannak-e kátyúk, fel kell-e időnként újítni az aszfaltszönyeget? Esik-e az eső, s ha esik, hogyan vezetik el az utakról a vizet? Melyik a jobb technológia, az öntött vagy a hengerelt útburkolás... olyan kérdések ezek, melyeket földi életed során, a hazai útjaink állapotáról beszélgetve többször neked szegeztem.

És mondd, Gyuri!

Tudsz-e az égiekkel együtt vadászni? Van-e anyyi vad, mint itt a Földön? Összejön-e majd egy olyan fantasztikus trófeagyűjtemény, mint ami a házad vadászossá formált emeletén látható?

A kérdéseimre – tisztában vagyok veled – nincs válasz, nem is ezért fogalmaztam meg, sokkal inkább az élők reménykedése, a legvégén elmúló örök reménység miatt.

Figyelj, Gyuri!

Még utoljára kérnék tőled valamit. Amikor számomra is véget ér a földi jelenlét és a porhüvelyem itt hagyása után – remélem – valami pompás vadászparadicsomba csöppenek, ahol van égi vadászmező, égi vadászat, szoríts egy kicsinyke helyet majd magad mellett, hogy – ahogy eddig – jó kedvűen, jó hangulatban és szeretetben ismét együtt vadászhasunk...

Csekő Sándor

Gyászolunk. Együtt a családdal, a barátokkal. Tudtuk, hogy itt fogsz hagyni bennünket, tudtuk, hogy gyógyíthatatlan beteg vagy... mégis döbbenettel vettük tudomásul, hogy nem vadászunk többé együtt, hogy soha többé nem kérhetünk tőled tanácsot, segítséget.

Azok közé az emberek közé tartoztál, akik szeretnek másoknak is örömet szerezni, akik – ha tehetik – szívesen adnak, mert minden szellemi vagy anyagi formát öltött adományuk őket is boldogsággal tölti el. Sajnálom, hogy elmentél, sajnálom, hogy mire jó ismerősből igazi barátokká válhattunk volna, már nem lehetsz közöttünk.

Tisztességes, jó ember voltál, akinek három fő pilléren stabilan állt az élete.

A legfontosabb és soha el nem felejtett pillér volt a családed. Felelőséged és két leányod olyan szeretettel vettek körül, amelyet csak irigyelni lehetett.

A második pillér a munkád volt. Az 1991-ben alapított Puh-Tárnok Út és Hídépítő Kft. minősített és minőségi munkájára méltán lehettél büszke, mert Te alakítottad ki a cég filozófiáját, Te építetted fel a versenyképes struktúrát, a Te megbízható vezetéssel szereztétek be a korszerű gépparkot, és Te gondoskodtál száz-egynéhány ember folyamatos munkájáról.

Ha a cégről esett szó, amelyben főtulajdonos voltál, és ami a család boldogulását, a vadászathoz szükséges pénz előteremtését szolgálta, két – számomra érdekes – álláspontra emlékszem. Az egyik, hogy



A kitarítás eredménye

Nem télenkedett Győri Tamás, a Sobori Vt. sportvadásza és Pagonyi Péter, a szanyi Dózsa Vt. hivatásos vadásza, hiszen a koslatási időszakban, ketten, összesen 30 rókat hoztak terítékre. A két Győr-Moson-Sopron megyei vadászterület apróvadállománya minden bizonnyal meghálálja majd a két fiatalember kitarítását és egyáltalán nem mindennapi teljesítményét.

„Kell az összefogás”

Régiós rókadászatot tartottunk Tolna megye dél-nyugati részén, ez év február 28-án négy szomszédos vadászterületen. A Kocsolai Ftk., a Dalmand Vt., az attalai Gazda Vt. és a Dombóvár FVK vadászterületén rendezett délelőtti vadászaton összesen 8 róka, 1 borz és 8 szajkó elejtésének örültek a résztvevők. A közös terítéket közös ebéd zárta a dalmandi Róna Kft. kastélyában.

B. B.



Babosok

A Nagyvázsonyi Kinizsi Vadásztársaság területén terítékre került néhány babos vad-disznó. Sokan azt mondják, hogy a háziasított disznók vérvonala nem kívánatos a vaddisznók állományában. Amint valaki lát egy ilyen fekete-fehér jószágot, rögtön híre kel és a vadásztársak addig járják a területet, amíg sikerül terítékre hozni. Ennek ellenére minden évben látunk és lövünk is egy-két babos vaddisznót.

Bernát Attila



Tóth János



Haudek Dávid



Pál Lajos



Rekordteríték Kaszópusztán

Az egykori birtokalapító, Christian Kraft Hohenlohe minden bizonnyal pezsgőt bontott és koccintott égi vadásztársaival a rekordteríték láttán. Ha így volt, azt is láthatta, hogy megérte megalapítani a birtokot és jó kezekben van a hagyaték. A kaszói birtokalapítás óta eltelt száz év, de ilyen remek szabadterületi vadászati eredménnyel nem büszkélkedhetett sem az alapító, sem az öt követő vadászgenerációk. A statisztikákat böngészve kiderül, hogy széles e hazában, sőt Európában sem jegyeztek fel eddig jobb eredményt szabad területen, egynapos vadászat alkalmával. A huszonkét vadászból álló csapat, a 2010. január 27-én rendezett terelésen, egy vadásznapi alatt, két hajtásban, 171 vadat ejtett el. A késő esti terítéken a fellobbanó máglyák fényénél 111 vaddisznó, 15 gím tarvad, 45 dóm tarvad és egy róka feküdt. A vadászatot Sillinger András erdészeti igazgató irányította a két kerületvezető fővadász, Fehér Lajos és Révész László közreműködésével. A terítéken fekvő vad tiszteletadásánál a vadászatvezető jelentését a résztvevők emelkedett hangulatban fogadták.

A.G.

Póz

Ha játékos kedvemben lennék, úgy fogalmaznám meg a feladatot, hogy ki tud több olyan állatfajt felsorolni, amelyekre jellemző a pózolás? Merthogy az állatvilágra, a madarainkra, az emlőseinkre, de még a hullóinkre is legalább annyira jellemző a pózolás, mint a homo sapiensre, az emberiségre.

Azért – mindenféle minősítés nélkül – a kettő között akad némi különbség.

Az állatvilág hímei – egy-két kivételtől eltekintve – általában csak a nász idején pózolgatnak, színészik-kelletik magukat, mutogatják a konkurenciára veszélyes, elrettentő „fegyvereiket”, felborzolt tollaikat, agancsaikat, ragadozó fogsoraikat. S ha az ellenfél nem hátrál meg, bizony harcra, az sincs kizárva, hogy életre-halálra menő harcra is sor kerül.

Írthoni vadfajaink közül nekem leginkább a hivatalos természetvédelem által egyébként szisztematikusan üldözött dámbikák jellegzetes pózolása tetszik. A megközelítően azonos „súlycsoportú” bikák a tehenek által legkedveltebbnek tetsző barcogóteknő megszerzéséért küzdenek. Szépen egymás mellé sorakoznak és párhuzamosan, peckesen lépdelnek hosszú időn keresztül, mindaddig, amíg valamelyik elérkezettnek látja a pillanatot, hogy a lapátját a másiknak szegezze. Az összecsapás sosem ér véget döntetlenül, a dámbikák közül az egyik győztes lesz és a harccal megszerzett, elfoglalt barcogóteknőjében barcogva fogadja az „elé járuló”, csinosabbnál-csinosabb dámteheneket, ünöket.

Nem tagadom a tetszés-indexem kialakulásának okát. Ugyanis volt idő, (de szép is volt!), amikor ugyancsak irigyeltem a barcogó dámbikák helyzetét. Kísérleteztem is az utánzásukkal, mondván: kicsit pózolgatok, aztán elheverek a saját „teknőmben” és türelmesen várok a szerelemre, a párosodásra kész hölgyek ostromára.

Nos, ez általában nem jött be, ezért gyorsan le is tettem a dámbikák viselkedésének szolgálai koppintásáról, mert úgy gondoltam, jobban megéri hajtani – udvarolni – küzdeni mindennap vagy hetente többször a hölgyek kegyeiért, mint évente egyszer, maximum pár héttig.

Mielőtt szándékaim ellenére teljesen tévútra kanyarodnék, le kell szögezmem, hogy a pózolást, konkrétan az emberi pózolást távolról sem ítélem el, sőt a legtöbb pózt nagyon is elfogadhatónak, kommunikációink, testbeszédünk fontos részének tekintem.

Mi lenne velünk, mi ébresztene vágyat bennünk, férfielemekben, ha a hölgyek nem pózolnának nekünk, hogyan szórakoznánk, hogyan pártoskodnánk, ha nem bosszant-hatnánk egymást a pózainkkal?

Hogyan tudnánk különbséget tenni a hatalmon lévő és az ellenzékben vitézkedő vezetőink, politikusaink megjelenése, örök vigyora, öltözködése, viselkedése között, ha nem lennének kitalált, begyakorolt – többnyire hamis – pózaik, ha nem pózolnának a kameráknak. Még jó, hogy a celebjaink, a sztárjaink, a színészeink – a világszínpad szinte valamennyi résztvevője – így vagy úgy, de pózol. Talán ezekből az összehasonlításokból, a szimpatikus vagy ellenszenves pózok fölismeréséből keletkezik, támad némi esélyünk arra, hogy megtanuljuk megkülönböztetni a természetet a mesterkélttől, a hazugságot a lehet, hogy igaztól.

Nem egyszerű a feladat, de érdemes pindurkát figyelni rá. Nagy valószínűséggel, nem lesz döntő a felismerésünk, a felfedezésünk, de a sok apró kis adalék-mozaik idővel teljes – akkor már meghatározó – képpé is összeállhat.

Késő estéknél előfordul, hogy bokszmeccs-közvetítéseket nézek, amelyre igazán jellemző a versenyzők pózolása. A mérkőzés előtt mindenki erős, ügyes, szívesen áll be a kedvenc pózába, a kidolgozott muszkljainak mutogatásába. Aztán a gongszót követően, jön az adok-kapok, puffannak-csattannak a nagy pofonok, a horgok és az egyenesek, kis pihenőt, védekezést jelent az egymásra boruló fogás, az összekapaszkodás... és néha a K.O., a kiütés... ami után többnyire már csak a győztes pózait láthatjuk.

Túl vagyunk a legnagyobb vadászati szervezetre választásán. Néhány megyei menetet és kisebb „pofozkodást” leszámítva, meglepetések nélkül.

Azok nyertek, akik eddig is jobban tudtak pózolni. Mert póz, pózolás nélkül mi vadászok sem vagyunk meg!



CSEKŐ SÁNDOR
sandorcseko@vadaszlap.hu



Címlapon:
Vuk, a „keréktámasz”
Fotó: Kovács Sándor

A tartalomból:

Aktuális

A hangulat szuper volt! 210-211.

Vadászati gyakorlat

Az őz válogató vadászata 215-217.

13. oldal

Kutyaszorítóban 219.

Vadgazdálkodás

Gimes aggodalmak 221-223.

Optika

Hogy tisztán lássunk 227-229.

Publicisztika

Van élet VHR nélkül is 230.

Külvilág

Vadászélet Marokkóban 231-233.

Portré

Stresszhiány 237.

Galéria

Ahol az amatőr fotósok is profik 243-245.

Vadászjászat

Íjászok, fegyverbe! 259.

Humor

„Tücsök és bogár” 265.

Játék

„Utóvizsga” 267.

Keresztrejtvény 267.

A hangulat szuper volt!

Egészen biztosan jó oka van annak, hogy miért éppen Tatán, a Hotel Gottwald éttermében rendezik sorozatban az Országos Magyar Vadászkamara éves közgyűléseit. A tudósító ebből csak annyit lát, hogy a 200 küldöttnel kevés a szék, a társaság fele a terem hátsó részén és az „oldalhajóban” megterített asztaloknál ülhet. Az viszony előny, hogy ingyenesen lehet parkolni, a kiválasztott hely nincs messze az M1-es autópályától, matricát meg egyébként is mindenki már korábban vett. A felszolgált ebéd és a kiszolgálás kifogástalan...

Tatán is „törvény”, hogy a legtávolabbról érkezők futnak be elsőként, bár február 26-án a baranyaiak megelőzték a hajdúságiakat és a szabolcsiakat.

Senki nem tiltakozott ellene, hogy a házigazda, a Komárom-Esztergom megyei szervezet elnöke, Lukáts Péter nem fogott kezét a küldöttekkel, tisztségviselővel, ráadásul az inge alá rejtette a jobb kezét... merthogy nem akart hivalkodni a gipszével.

A régi – bátran kijelenthetjük: az évtizedes – ismeretségek, a megyehatárokon túlmutató szakmai barátságok igazi joviális, (barátságos, derűs, jókedvű, kedélyes, nyájas, vidám) vagy még inkább piknikus (jólelkű, társas, közvetlen, könnyen oldódó, kényelmes) hangulatot kölcsönöznek az országos vadászati vezetők évente ismétlődő találkozásának. Mindenki tudja, hogy ezeken a közgyűléseken semmi nem dől el, pusztán főlősleges színjáték, rózsaszín beszámolókkal, gépies

szavazgatásokkal, amelyet azonban törvény ír elő, tehát össze kell hívní, túl kell rajta lenni.

Idén az országos vezetés titkos szavazással történő választására is sort kellett keríteni, ezért nem volt meglepetés, hogy Feiszt Ottó – minden tisztségviselő nevében – lemondott.

Az ex lex (törvényen kívüli) állapot jóformán csak a háromfogásos ebéd idejére korlátozódott, délután négykor – már akik kitarítottak és a szavazólapjuk leadása után nem léptek olajra – megtudhatták, hogy a hatalom és az egyszerű vadászok érdekképviselőre kitalált köztestület, az OMVK régi-új elnöke – immár a harmadik ciklusban – az állami tulajdonban lévő Zalaerdő Zrt. 59 éves vezérigazgatója. Nem politikus, nem szakmán kívüli, hanem széles látókörű, művelt vadász, aki szívesen foglalkozik a hazai vadászat történeti dokumentumaival. Szóbeli kiegészítőjét három – az 1908-as Vadászlapból vett – idézettel kezdte, amelyből egy nagyon kicsi részletet idézünk:

„Egy csalódással megint gazdagodtunk. A büntető törvénykönyv (novelláját) módosítását letárgyalta a törvényhozás anélkül, hogy az „Országos Magyar Vadászati Védegyelet”-ünknek az igazságügyi kormányzatnál tett nagy fontosságú javaslatait figyelembe vették volna. Egyelőre tehát marad minden a régiiben...”

A kamaránál is!

A hivatásos vadász alelnöki posztról dr. Buzgó József lemondott, helyére két jelölt közül választhatott a közgyűlés, az esélytelenek nyugalmával induló szentesi Mészáros György és a gemenci vadászati osztályvezető, ifj. Fodermayer Vilmos között. A befutó a hivatalos jelölt, Fodermayer lett, aki korábban a VKE hivatásos vadászok Profi Klubjának az elnöke és a tolnai szervezet hivatásos alosztályának vezetője is volt.

Még az érkezés első perceiben tett az asztalra két közgyűlési beszámolót az egyik küldött. Mindkettő a kamara tevékenységét értékelte és – ne hitetlenkedjenek – néhány oldala szóról szóra, betűről betűre azonos volt... pedig az egyiknek 2007, a másiknak 2010 volt a keltezése.

Ha ehhez hozzátesszük Pechtol János főtítkárral elpötytyentett mondatait, miszerint őt megnyugtatja, hogy nincs a beszámolókhöz egyáltalán hozzászólás. A küldöttek hallgatását úgy értékeli, hogy a kamaránál a dolgok rendben vannak...

(Annyira rendben, hogy szavakat sem lehet a minősítésére találni. Nem értem, hogy a közvadászok mit háborognak, miért akarják választott küldötteik kiváló hangulatát elrontani?)

Már-már majdnem fölborulni látszott ez a remek hangulati egyensúly, amikor Békés Sándor (Baranya megye) az etikai kódex hiányáról, a vadá-



Foto: Punk János

Az OMVK tisztújító küldöttgyűlésén „telt ház” volt, a vadászok zsúfolásig megtöltötték a konferenciatermet



Fotó: Bíró Gabriella

dr. Székely István, Pechtol János, dr. Székely László, dr. Bárándy Péter, Feiszt Ottó, Fodermayer Vilmos, Imre János, prof. dr. Nagy Emil, dr. Bodnár József, Fácányi Ödön

szok milyenségéről szólt, vagy amikor dr. Nyikos Attila (Főváros és Pest megye) egy médiabizottság föllállítására és 5 millió forintos keretének elfogadására tett javaslatot. Az utóbbiról szavaztak is a jelenlévők, de azért az elnökség még „meghányja-veti” majd a dolgot. 5 millió forint nem kis pénz, jó sok tiszteletdíj meg költségtérítés kijönne belőle...

A vadászat társadalmi megítélése – a beszámoló szerint – stabil, de javítani azért lehetne, sőt kellene rajta. Főleg a fiatalok körében, ahogy ezt a régi-új sportvadász alelnök, dr. Székely László (BAZ megye) is hangsúlyozta.

Már csak egyetlen „kihagyhatatlan” ziccerről kell a tudósítónak beszámolnia, amit Rácz Gábor (Főváros és Pest megye), a jelölőbizottság elnöke is szóvá tett. Meglehetősen elgondolkodtató, hogy a 33 országos tisztségből 9 olyan jelölt került simán megválasztásra – ebből a jogi bizottság tagjai viszik a prímet –, akik nem tudták jelenlétükkel megtisztelni a háromévenként aktuális tisztújító közgyűlést. Reméljük, hogy innen kezdődően a legjobban ők fogják az istrángot szagatni. Bizony mondom, lenne dolguk, vitézkedhetnének a fegyvertörvény és kormányrendelet vagy az egészségügyi vizsgálatok ésszerűtlenségei ellen.

Akit érdekel, hogy ki-mindenkit választottak meg országos tisztségre, a listát megtekintheti a www.vadaszlap.hu honlapunkon. **-dor**



Fotó: Pünk János

Pintér István, az FVM főosztályvezető helyettese köszöntőt mond

A Baranya megyei Vadászakamara és a „Mecseki Vadkanok” SE. Országos Vadásznapi Lőversenyt hirdet. A július 3-án, 9 órakor kezdődő versenyt a Rücker-akna lőtéren rendezik. Az eseményen a meghívottakon kívül a helyszínen nevező vadászok és sportlövők is részt vehetnek. A nevezés 7.00-8.20 között lehetséges. A kiírás szerint a programban 50 lövésből álló korongvadászat szerepel. Csak érvényes vadászbizonyítvánnyal és fegyvertartási engedéllyel rendelkezők nevezhetnek. Az indulók kizárólag a fegyvertartási engedélyükbe bejegyzett, de legfeljebb 12/76 kaliberű sörétes puskával, és maximum 28 grammos, 2,5 milliméter átmérőjű, söréttel töltött lőszerezettel lehetnek. Fegyvert és lőszert a rendezőség nem biztosít! A nevezési díj 5000 Ft. További információk: 06-70/316-8848, illetőleg 06703168848@vodafone.hu.

KALENDÁRIUM

április

HOLDNAPTÁR		ÁPRILIS				30 nap
A hó napja	A hét napja	A nap névnapja	Nap		Hold	
			kel (h,min)	nyugszik (h,min)	kel (h,min)	nyugszik (h,min)
1	Cs	Hugó	05.23	18.13	21.46	05.59
2	P	Áron	05.21	18.14	22.57	06.34
3	Szo	Buda	05.19	18.16	23.59	07.16
4	V	Húsvét	05.17	18.17	---	08.07
5	H	Húsvét	05.15	18.19	00.51	09.05
6	K	Vilmos	05.13	18.20	01.32	10.08 ☾
7	Sze	Herman	05.11	18.21	02.04	11.13
8	Cs	Dénes	05.09	18.23	02.30	12.18
9	P	Erhard	05.07	18.24	02.52	13.23
10	Szo	Zsolt	05.05	18.26	03.11	14.27
11	V	Leó	05.03	18.27	03.29	15.32
12	H	Gyula	05.01	18.28	03.47	16.38
13	K	Ida	04.59	18.30	04.05	17.45
14	Sze	Tibor	04.57	18.31	04.25	18.54 ●
15	Cs	Tas	04.56	18.33	04.49	20.05
16	P	Csongor	04.54	18.34	05.18	21.16
17	Szo	Rudolf	04.52	18.35	05.55	22.24
18	V	Andrea	04.50	18.37	06.43	23.25
19	H	Emma	04.48	18.38	07.41	---
20	K	Tivadar	04.46	18.40	08.50	00.16
21	Sze	Konrád	04.45	18.41	10.06	00.57 ☽
22	Cs	Csilla	04.43	18.43	11.25	01.30
23	P	Béla	04.41	18.44	12.44	01.57
24	Sz	György	04.39	18.45	14.04	02.21
25	V	Márk	04.37	18.47	15.23	02.43
26	H	Ervin	04.36	18.48	16.42	03.06
27	K	Mariann	04.34	18.49	18.02	03.29
28	Sze	Valéria	04.32	18.51	19.20	03.56 ○
29	Cs	Péter	04.31	18.52	20.35	04.28
30	P	Katalin	04.29	18.54	21.42	05.08

JELES NAPOK

Április 1. A naptárreform óta „bolondok napjént” tartják számon.

Húsvét: Aranyvasárnap a gyerekek régen barokt gyűjtöttek, amit megszenteltettek. Nagyhét csütörtöke Jézus szenvedésének kezdete, ekkor szólalnak meg utoljára a templomi harangok, s a csend egészen nagyszombatig, a Feltámadásig tart. Húsvét hétfő a locsolkodás ideje.

Április 12. Az év századik napja, Bácskában és Baranyában ilyenkor megfürösztötték a teheneket.

Április 14. Népi megfigyelés szerint először szólal meg a kakukk és a pacsirta.

Április 22. A Föld napja.

Április 24. Az állatok első kihajtásának ideje.

Április 25. A kukoricavetés és a búzaszentelés napja. ♀

HÓNAP-TÁR

A hagyomány szerint áprilisnak, Vénusz etruszk megfelelője (Apru) nyomán Romulus adott nevet. Varro római etimológus a név eredetét az „aperire”, azaz kinyitni ígére vezeti vissza. Dr. Kőhalmy Tamás a vadászoknak a „Düggések hava” elnevezést javasolta, de tulajdonképpen hívhatnánk „Madárnászok havának” is, hiszen a legtöbb madarunk ilyenkor párzik, építi a fészket és rakja tojásait. A magyar népi kalendárium áprilist Tavaszhoz, Szél hava, illetőleg Szent György hava elnevezéssel illeti. ♀

MIRE SZABAD VADÁSZNI?

Áprilisban: 15-étől ózbak

Egész évben:

vaddisznó – róka – pészmapocok – nyestkutyá – mosómedve

IDŐJÁRÁS

Április időjárása a szeszélyes jelzővel lopta be magát a köztudatba. Egyik napról a másikra jelentősen, akár 12-17 fokkal is csökkenhet, vagy nőhet a hőmérséklet, melynek napi átlagos értéke ekkorra átlépi a 10° C-t. Az utóbbi 50 év legelegebb napja 1986. április 8-án volt, amikor az ország számos pontján 30 °C fölé emelkedtek a hőmérők higanyszálai, a leghidegebb hajnal 1969. április 21-én virradt ránk, -5,3 fokkal. A negyedik hónapban 14,5 órára nő a nappalhossz, a fagyos napok száma 4-re csökken. A napsütés havi mennyisége 190-200 óra közötti, és átlagosan 55-60 százalékos borultsággal kell számolni. A havi csapadékösszeg 40-50 milliméter. ♀

Rovatvezető:

Wallendums Péter

MÚLTIDÉZŐ

„Ma a törvények születésének, megújulásának korát éljük. Nagy, mindent átfogó, ország-, népalakító törvények készülnek az általános jólét bölcsőjének, és reméljük, hogy sor kerül a magyar vadászati törvények újjászületésére is. És ha hasonlítana ez a törvény más országok elvitathatatlanul jobb törvényeihez, ne kiáltson senki kigyótbékát erre az importra, csak azért, mert import. A gumicsizmát, az autót és a narancsot is behozzuk, és meg is fizetjük a hazaárulás minden látszata nélkül, és viseljük, mert ésszerű és jó. Ugyanúgy hozhatunk be törvényeket is (vám- és devizamentesen), csak az a fontos, hogy jók, használhatók és a magyarság szempontjából célravezetők legyenek. És még egy. Tűnjön el mögülük az ún. „szegény ember” és az ún. „urak” fogalma, mely ugyan nincs benne a régi törvényeinkben sem, de hogy rosszul értelmezett „embervédelemmel” és álhumanitással belemagyarazzák, ez bizonyításra nem szorul. Legyen hát az a törvény pajzs, ami keményen védi a becsületes magyar vadászt – bármiféle rendű és rangú az –, és legyen kard, amely irgalmatlanul vág lefelé és fölfelé egyaránt.”
(Fekete István)

A VADGAZDA TEENDŐI

A friss túrások jelzik, hogy a vaddisznók fehérjeigényüket kielégítendő próbálják összeszedni az áttelelt talajlakó férgeket, pajorokat, csigákat. A csülkös vad már bőséges, tápanyagban dús, friss zöldtáplálékot talál. Intenzív kiegészítő takarmányozására már nincs szükség, legfeljebb rostokban gazdag takarmány etetésére, hiszen ezáltal megelőzhető a hasmenésből eredő legyengülés vagy pusztulás. A fácán és a fogoly azonban még igényelheti az etetők feltöltését, a gyommagvak tudniillik még ne értek be, a rovarfauna pedig még alig ébredzik. Az április a tavaszi vadföldmunkák csúcsideje, a „baknézegetés” mellett ez a vadgazda legfontosabb feladata. Alaposan térképezzük fel a területen található bakjainkat, jegyezzük meg a golyóra érettek tartózkodási helyét és figyeljük a mozgásukat. A látott „özurakról” filmfelvétel, fénykép vagy rajz is készülhet, nagyban megkönnyítendő a vadásztatást. Ilyenkor születnek a kis rókák, nyivákolásuk elárulja őket, ha csendben hallgatózunk a kotorékok mellett. Az idejében megtett „beavatkozás” az eredményes apróvadgazdálkodás záloga lehet. A fiatal dámbikák még hullajthatják agancsukat, egy-két „kanalas” ez idő tájt szabadul meg a fejdíszétől. ♡

KRÓNIKA

1911. április 13-án született Szederjei Ákos szakíró, kutató, zoológus.
1914. április 15-én elhunyt Lakatos Károly ornitológus, író, vadász.
1934. április 19-21. A Nemzetközi Vadászati Tanács varsói ülésén a franciák az erdei szalonka tavaszi vadászatának tilalmát követelték.
1935. április 25. Megjelent az első magyar természetvédelmi törvény.
1958. április 27-én hunyt el Nemeskéri-Kiss Sándor versenylövő, vadász.
1963. április 26-án meghalt Zsindely Ferenc vadászíró.
1967. április 24-én érte a halál gróf Széchenyi Zsigmond író, Afrika-vadászt.
1972. április 27. A CIC elnökévé választották Vallus Pált.
1979. április 29. A Budavidéki Állami Erdő- és Vadgazdaság létrehozta a Budakeszi Vadasparkot.
1981. április 23-án meghalt dr. Studinka László vadgazda, szakíró. ♡

VADÁSZSZEMMEL

A bakfigyelés során az agancssúly megállapítása mellett a kormeghatározás okozza a legtöbb problémát. Jó, ha tudjuk, hogy az öreg bakok korábban tisztítják az agancsukat, és előbb is vedlenek. Ügyeljünk a cserkelőutak és a magaslesek karbantartására. A kocák ekkorra jórészt túl vannak a malacozáson, a szórók vadászatmentes üzemeltetése ezért különösen fontos. Az apróvad szaporulatának érdekében ne legyünk elnézőek a határban garázdálkodó kóbor ebekkel és macskákkal szemben. ♡

ERDŐN-MEZŐN

A tavaszi telepítésű pillangósoknak ilyenkor már a földben a helye, hónap közepén vethető a takarmánykáposzta, hó végén a szudáni fű és a cirok, de földbe kerülhet a napraforgó és a takarmányrépa is. A kukorica vetése akkor kezdhető el, ha a talajhőmérséklet tartósan eléri a 10-12 fokot. Az optimális vetésidő április 15-30. között van. A csicsóka-földet szaggassuk meg kissé, a repceföldet pedig tanácsos meghengerezni. Ha még nem lombosodtak ki az elvermelt csemetéink, akkor a hónap elején erdősítésünket is befejezhetjük. A cserjésítés és az erdősávok pótlása még nem késő. ♡



Postabontás

A „Szerkesztői üzenetek” című rovat témája a vadászati közélet, valamint minden olyan vadászattal, vadgazdálkodással kapcsolatos felvetés és kérdés, amire az olvasók kíváncsiak. A rovat a nyilvánosság erejére támaszkodik, és ha a Magyar VADÁSZLAP olvasóinak bármilyen észrevétele van, azt igyekszünk közölni. Reméljük nem lesz túl sok tabutémánk...



ROVATVEZETŐ:
AGYAKI GÁBOR
agabor@digistar.hu

Nem vagyok italos ember, de egy jól sikerült apróvadavadászat, vagy egy sikeres disznóhajtás után, ha már kész a teríték és a fegyverek a tokba kerülnek, bizony jólesik egy-két pohár bort elfogyasztani a vadászbarátokkal. Sokan nem is sejtik, milyen veszélyben van ilyenkor a fegyvertartási engedélyük. Különösen akkor, ha a vacsora után utasként, az anyósülésen utazva az igazoltató járőr megszendzátja. Úgy hallottam, a törvény szerint közhasznú járművön és közterületen a fegyver csak tokban, ürítve, de ittas állapotban semmilyen körülmények között nem szállítható. Ez biztosan így van? B. G., Békéscsaba

A kérdésre a hivatalos választ Dr. Bilonka Béla ügyvéd adja meg.

Az idevonatkozó törvény a 253/2004-es kormányrendelet a fegyverekről és a lőszerkekről. A 38. paragrafus, első bekezdés C pontja a következőképpen szól: „Fegyvert olyan személy nem szállíthatja, nem viselheti, és nem használhatja, aki szeszestől befolyásolt állapotban, illetve a szervezetében kábítószert, vagy pszichotóp anyag van. Amennyiben ilyen történik, az illető megvalósítja a szabálytalan szállítást, ami szabálysértés és két évig nem kaphat fegyvertartási engedélyt.”

Mindig, minden újságot és írást elolvasok, ami a vadászattal kapcsolatos. A minap Hidvégi Béla írása fogott meg és késztetett arra, hogy tollat ragadjak. A cikk arról szól, hogy milyen kálváriát kell kijárni annak, aki manapság a közeért akar tenni. Valóban elszomorító és néha már röhejes az a hozzáállás, amit a Környezetvédelmi és Vízügyi Minisztérium képviselői csinálnak. Hidvégi Béla cikkéből úgy tűnik, ma már gondolni sem szabad a CITES listán lévő vadfajokra, mert már a pusztá gondolatért is büntetés jár. Az említett jaguárt legálisan lőttem és nem hozta haza. Akkor meg mi köze a magyar galamblelkű írásoknak ahhoz, hogy

Bolíviában ki, milyen engedélyt vásárol, és a saját pénzén mennyit vadászik. A saját pénzt azért is hangsúlyoznám, mert tudvalevő, hogy Hidvégi Béla nem az állam költségén vadászik és nem is abból él, hogy hivatalnokként, másokat feljelentget. A magyar vadászat körül kialakult helyzet kezd kísértetiesen hasonlítani az ötvenes évek időszakához. Hidvégi Bélát névtelenül feljelentették, ezek után behívták egy hivatalba, ahol rabosították, pontosabban ujjlenyomatot vettek tőle és közölték vele, hogy azonnal házkutatást tartanak nála. Kértem én, mi ez, ha nem az ötvenes évek? Kikezdték a keszthelyi Vadászati Múzeummal kapcsolatban is. Kár, hogy a környezetvédők és a sötétzöld szervezetek nem veszik a fáradságot, hogy meglátogassák azt a csodálatos kiállítást, amit Hidvégi Béla és barátai létrehoztak. Az igazság az, a magyar állam is szégyellheti magát, hogy évtizedek, lassan egy évszázada képtelen egy önálló vadászati múzeumot létrehozni. Ezek után senki ne csodálkozzon, hogy újra és újra jönnek olyan magánszemélyek, mint Dr. Nagy Gyula, aki életét tette fel a gyöngyösi Mátra Múzeumért, vagy Hidvégi Béla, aki Keszthelyen alkotott maradványt. P. L., Budapest

Önök igaza lehet, ma már a gondolat is bűn és úgy rémlik, mintha a közelmúltban már hoztak is volna valami hasonló törvényt a mi drága parlamentereink. Éppen ezért csak félve írjuk, hogy Hidvégi Béla igenis nagyot alkotott Keszthelyen és erre büszke lehet az egész magyar vadásztársadalom. Aki teheti, feltétlen keresse föl a keszthelyi múzeumot és vigyen magával még valakit. Azt nem tudjuk, hogy a cikkben említett dr. R. K. megnézte-e Hidvégi Béla gyűjteményét, de talán hasznos lenne az ő számára is. Nekünk, közvadászoknak, addig is marad az álmodozás, hogy egyszer megcsináljuk a szerencsénket, és akkor nekimegyünk a világnak, de egyben akkor is

biztosak lehetnek; dr. R. K. – biztosan nem kap tőlünk üdvözlőlapot.

A vadászat mellett a koronglövészet is nagy szenvedélyem, ezzel kapcsolatban szeretnék egy javaslatot megfogalmazni.

A jelenlegi jogszabályok értelmében csak úgy lehet lövészetet tartani egy vadászterületen, ha ideiglenes lőtér-engedélyt kérünk. Lövészetet pedig csak első osztályú lövészetvezetői és versenybírói engedéllyel rendelkező személy vezethet. De vajon miért nem lehet a vadászterületen ennél lényegesen egyszerűbben szabadidős koronglövészetet tartani? Aki egy kicsit is ért a sörétlövéshez, tudja, milyen fontos a lőkészség szinten tartása vagy javítása.

Véleményem szerint – akár apróvadavadászat előtt – egy eseti, a rendőrség felé történő időpont- és pontos helyszínbejelentéssel, illetve a résztvevők adatainak a társasvadászati naplóba való rögzítésével ezt megoldhatóvá, jogilag legálissá kellene tenni.

Lehet, sokan azt mondják, aki korongot akar löni, menjen lőtérre. Nekik azt válaszolom, nem biztos, hogy mindenkinek lehetősége van 50-100 kilométert utazni azért, hogy el-löhessen pár doboz lőszert, nem is beszélve a lőtérhasználat díjairól... V. A., Mihályi

Sajnos, azt kell mondani, hogy a mi drága magyar törvényhozóink az utóbbi húsz évben minden olyan közösséget tönkretettek, ahol egy kicsit is jól érezhetnénk magunkat, esetleg gondtalanul szórakozhatnánk az ő felügyeletük nélkül. A sportlövők is ebben a kategóriában vannak. Hol van már az idő, amikor a vadászok kimentek a vadászház melletti rétre és egy egész délután korongoztak kedvükre. Be kell látni, hogy ez a fajta szórakozásunk végérvényesen a múlté. Ezeket a törvényeket előírásokat egyértelműen a sajtótól és közvéleménytől való félelem szüli. Ami azt jelenti, hogy nincs vér a törvényalkotók pucájában...

Az őz válogató vadászata

Foto: Blaumann Ödön

Magyarországon, az 1920-as években egyre gyakrabban tartottak őztrófea-bemutatókat, amelyeken a legszebb, legnagyobb őztrófeákat díjazták. 1931-ben viszont már öt értékmérő szempont alapján bírálták el a bemutatott trófeákat: a súly, a köbtartalom, a szarak átlagos hosszúsága, a koszorú-átmérő és a szépségből származó pontok összessége adta az eredményt.

A kimagasló méretű, szabályos felépítésű trófeák látványa a korabeli trófea-bemutatók látogatóit bizonyára inspirálta az állománykezelés legújabb módszerének alkalmazására, a nagy vadászati múlttal rendelkező német nyelvterületen már bevált „selejtezés” bevezetésére, melytől az érmes őzbakok arányának növekedését várták.





Hazai őzállományunkról általánosságban elmondhatjuk, hogy genetikai értéke kiváló. Hogy minden régiójában azonos-e, azt nem tudjuk, de feltehető, hogy jelentéktelen eltéréssel ugyanolyannak tekinthető. Ennek ellenére hazánk különböző tájain a genetikai értéket jelző érmes trófeák aránya eltérő. Általában az erdővel borított dombvidékeken alacsonyabb, az Alföldön magasabb. Ez jelezheti az eltérő genetikai értéket is, de ennek kisebb az esélye, sokkal inkább elfogadható az a feltevés, hogy az élőhelyi feltételek játszanak szerepet a minőségi különbségekben.

Az őz és környezete közötti kölcsönhatás az állomány dinamikájában, az egyedek test- és agancstömegében, az érmes agancsok arányában, a magzatszámában, illetve a felnevelt szaporulatban nyilvánul meg. A kedvező élőhelyi feltételek az őz genetikai képességét felszínre hozzák, a kedvezőtleneket elfedik. A vadgazdának az a feladata, hogy az őz jelzései alapján felismerje az élőhely adottságait, azokat fenntartsa, vagy – ha kell – javítsa, és ezzel együtt megteremtse az élőhely és az állomány közötti összhangot. Ez az optimális létszám beállításával, a kedvező korosztályi és ivari összetétel kialakításával érhető el, aminek eszköze a válogató vadászat, mellyel az egész populáció minőségét javíthatjuk.

A hasznosítás során a vadgazdának tudni kell kiválogatni azokat az egyedeket az állományból, amelyek ugyan a tenyésztésre alkalmasak lennének, de az ideális állapot érdekében mégis feleslegessé váltak. Ez a feladat nagy szakmai hozzáértést kíván.

A válogató vadászat lényegét az alábbiakban lehet összefoglalni:

- az élőhely függvényében az optimális állomány nagyság, a megfelelő ivari és korosztályi összetétel beállítása és megőrzése,

- az átlagos testtömeg alatti, a beteg, az idős, valamint az állomány felesleges egyedeinek eltávolítása,

- a bakok között az évjárat átlaga alatti agancstömeget hozó egyedek szelektálása (kismértékű formai hibás agancsúak kímélete mellett),

- a legjobb minőségű egyedek teljesítményük felső határáig kíméletet érdemelnek (az élőhely és a minőség függvényében),

- rossz áttelelést követően enyhébb, kedvező esetben viszont szigorú válogatást kell alkalmazni (agancsra is vonatkozik).

A sikeres állománykezeléshez alaposan ismerni kell az élőhelyet, annak kedvező és kedvezőtlen adottságaival együtt. Az őz kitűnően felhívja a vadgazda figyelmét az élőhely előnyös tulajdonságaira, tartós ottlétével, csoportos koncentrálódásával, de jelezheti ezt testtömegével, esetleg agancsának fejlettségével is. Ezért az élőhelyet és az ott élő őzet együttesen kell értékelni.

A válogató vadászatot csak az végezheti biztonságosan, aki nem kizárólag a tavaszi és nyárvégi őzbakvadászat során képes az egyedek között szakmai szempontból különbséget tenni, hanem a téli csapatokból is ki tudja válogatni az idős, legyengült, lehető sūtákat, illetőleg az állományban hagyandó bak- vagy sūtágidákat.

A válogató vadászat előfeltétele a gyakori, szinte folyamatos terepi bírálat, illetve must-ra. (Nem véletlen, hogy a régies hangzású „mustra” szót használom, ez fejezi ki tudniillik a legjobban az egyed szemrevételezésekor a szembetűnő és a kevésbé látványos vagy felismerhető, mégis igen fontos jeleket az állaton.)

A bírálatra különösen alkalmas a télvégi, kora tavaszi időszak, amikor az őzek csapatban vannak. A nagyobb számú csapatban az eltérő ivarúak, a különböző korú vagy korcsoportba tartozók, a gidák is megtalálhatók, s az egymástól eltérő testi jelek, viselkedési szokások támaszt nyújthatnak az esetleges élőhelyi beavatkozások vagy állomány szabályozási irányelvek kidolgozásához. A bakok agancsának folyamatos fejlődése ráadásul ekkor kiválóan nyomon követhető, annak ellenére, hogy az agancsot még barka borítja, a várható tömegre már lehet következtetni. Az érett vagy a rendellenes agancsot fejlesztő bakok nem csak megismerhetők, de a vadászati idény elején könnyen meg is találhatók.

Az állománygondozás – melynek része a válogató vadászat – egy igen összetett feladat, mely magába foglalja az előzetes terület- és állományfelmérést, a célkitűzést, a tervezést és a végrehajtást is. Ezt az összetett munkát célszerű egy személynek irányítani és végrehajtani, vagyis hajtatni. Természetesen mindez nem egyéves feladat, hanem évekre, sőt, akár egy évtizedre (üzemterv időszakra) kell tervezni.

A válogató vadászat gyakorlati alapjait leginkább a gida vadászata során lehet megsze-

rezni. Talán a legkisebb tévedési lehetőséggel ilyenkor lehet tapasztalatot szerezni egy nagy gyakorlattal rendelkező vadász segítségével. A téli csapatban lévő őzek között olyan tanulási lehetősége van a vadásznak, amire a tavaszi bakvadászat során már nem lesz alkalma. (Pl.: egyedi habitus közti eltérések megismerése.)

Az őzsuta válogató vadászata ennél nemcsak nagyobb gyakorlatot, hanem nagyobb felelősséget is jelent. Az állomány legfontosabb szaporító egyedének válogató vadászata során, állománynövelés esetén kevésbé, viszont állománycsökkentés esetén gyakorta az olyan egyedeket kell elejteni, amelyek minden szempontból értékes tagjai egy populációnak. A felelősséget a szükség oldja fel, az állománycsökkentés kényszere a feladat végrehajtásáról bűntudatot vesz le vállunkról. A válogatás során döntenünk kell a jó és a jobb között, ez a legnehezebb a sutazás során.

Az őzbak válogatását már a tél végén, hetekkel a vadászati idény kezdete előtt kell megkezdeni. Aki április 15-én vagy csak később indul a területre lehetőleg bakot keresni, esetleg akkor, amikor a vendég már megérkezett, annak kisebb a lehetősége arra, hogy minden bakot megtaláljon és kiválogassa a löhetőket.

Az őzbakvadászat kezdetén a vadászok jelentős része az őzbakok minősítését, bírálatát kizárólag az agancsa alapján végzi. Azért, hogy a vendég és a vadásztársaság igényének eleget tegyen, ugyanis a nagy bakot a vadászatra jogosult és a vendég egyaránt igényelheti. Akinek viszont nincs gyakorlata az őz, jelen esetben a bak korának megbecslésében, a korcsoportba tartozásának megállapításában, annak nem szabad hozzáértő kísérelés nélkül őzbakot löni vagy lövetni. Sok évtizedes beidegződés a vadászok többségében, de főként azokban, akik az előbbi intelmet nem ismerik, vagy nem tartják be, hogy nem tudnak testről bírálni, illetőleg kort megállapítani. Úgy gondolják, számukra az agancs látványa elegendő a bírálatához, a döntéshez, a bak lelövéséhez – de egyúttal a „baklövéshez” is. Amikor a dermedt bakhoz érnek, közelről szemügyre veszik, netán a fogait is megnézik, nagy meglepetés éri őket: a bak ugyanis fiatal, függetlenül attól, hogy az agancs egészen mást mutatott a távcsőben. A bakok már két-hároméves korukra is hozhatnak méretes agancsot, néhány évvel később azonban sokkal többre is képesek lettek volna. Lelövésük nemcsak fiatal koruk miatt káros, arra is gondolni kell, hogy az agancs súlya két évvel később akár ötven vagy száz grammal több lett volna. (A hibán gyakran a trófeabírálaton „segítenek”: két-három évvel „megkorosítva” a trófeát. Hogy hová lett a trófeabírálat szakmai értéke, arról egy külön cikkben kellene értekezni... Sajnos, a korosztályi szabályozással

a hatóság szinte lehetetlenné teszi a szakmai alapokon nyugvó válogató vadászatot.)

Sajnálatos tendencia, hogy már az idény legelején – pár hét leforgása alatt – meglövik a tervezett bakok 70-75 százalékát, köztük az állomány legjobb agancsú bakjait. Pedig éppen ekkor kellene mértéktartónak lenni, ügyelni arra, hogy a következő évek reménységei, a jövő bakjai megmaradjanak. Ezért szükséges, hogy kizárólag az vadásztasson, aki ismeri az állományt, ismeri a tervet, a célt és tudatában van minden egyes egyed elejtésekor a saját felelősségének.

A maradék „tagi bakok” vadászatánál gyakran ösztökélik a vadásztársakat a fiatalok nagyobb arányú lelövésére, pedig itt is nagyot lehet hibázni. A fiatalok legtöbbször nem mutatja meg a képességeit, lehet, hogy egy ekkor még csak nyársas, villás, vagy gyenge hatású agancsú bakból lesz a terület büszkesége, csak mondjuk két-három évvel később. Még a gombnyársas agancsokból is lehetnek később értékes rendellenesek, amit a vadász szívesen meglő. Egykoron én is azok közé tartoztam, aki javasolták lelövésüket, mára azonban megtanultam, hasznosabb életben hagyni őket, ha egészségi állapotuk vagy a kondíci-

ójuk nem indokolja a lelövésüket, a következő években hozhatnak olyan agancsot, amely sok vadász gyűjteményének becsben tartott darabja lehet. A gombnyársas agancsokat – sajnos – nem minden vadász értékeli, még falra sem rakják. Volt vendégem egykoron, aki „kalapdész”-nek nevezte, és amikor véget ért a vadászat, nem is tartott rá igényt.

A 3. életévükben lévő bakokat ugyancsak óvatosan kezeljük. Abban az esetben, hogyha az agancsnak megfelelő a tömege, tekintünk el a kisebb formai hibáktól! Az érmes agancsnál, „pénzes” agancsnál nem a forma, hanem a tömeg, a súly a döntő. A nagy agancsot igénylők többsége a rendellenes, nagy tömegű agancsot többre tartja, mint a szabályos formájú, kapitális érmeset.

A középkorú bakok válogató vadászata során fontos szempont, hogy csak annyi jó agancsú bakot vegyenek ki az állományból, amennyit a következő generáció pótolni tud. Rossz agancsot termő évben, minden esetben legyünk mértéktartóak, és óvatosabban válogassunk!



FARKAS DÉNES

tinka01@freemail.hu

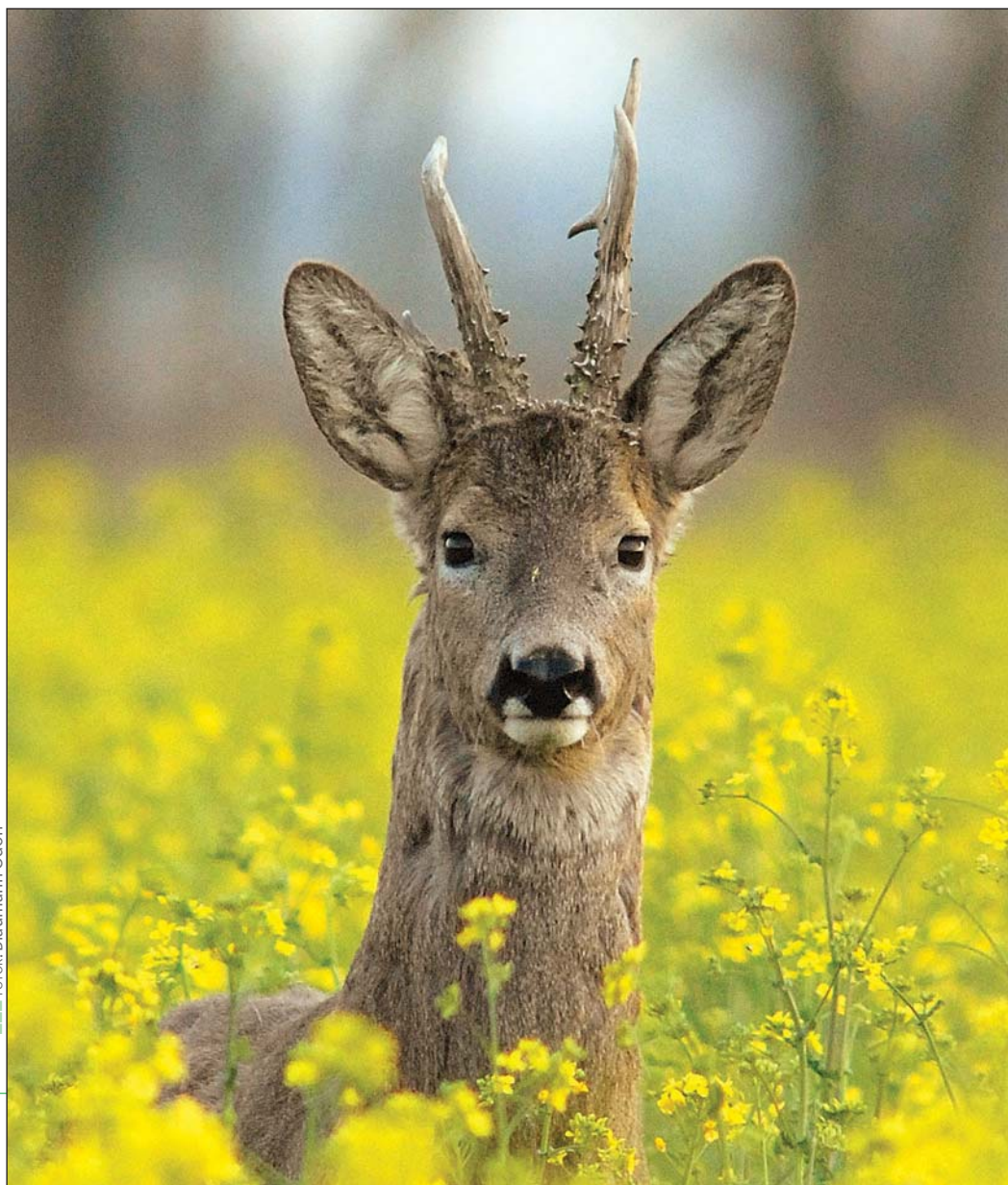

Forrás: Blaumann Ödön

A HÓNAP  VADÁSZLAP FOTÓJA

„OTT AZ ÜRGE, HÚ MI FÜRGE”

FOTÓ: DÉNES JÁNOS



Kutyaszorítóban

Február vége felé járt az idő, a vadász szeretett volna ütött-kopott, sokat megélt terepjárójával begurulni a vadászház udvarára, amikor a vadőr öklét rázva, acsarkodva rohant felé, hevesen gesztikulálva, megállásra kényszerítve a beiratkozni szándékozó zöldruhás társát. „Ne tedd, nem akarok balhét!” – üvöltötte eltorzult arccal, majd kissé megnyhulva folytatta a hivatásos vadász: „Nézd, nyílnak a hóvirágok, ha ráhajtasz, abban a pillanatban a nyakadba sóznak egy tetemes összegű bírságot, és telekürtölik a sajtót, hogy a vadászok irtják a védett növényeket...”

A kreált történet – lássuk be – egyelőre nem túlságosan életszerű, de ha a civil zöld mozgalmak agresszív kampánya a jelenlegihez hasonló iramban folyik tovább, akkor hamarosan szomorú valósággá válhat a sztori.

Emlékszem, így tavasz elején gyerekként mindig nagy örömmel ajándékoztam meg imádott édesanyámat egy csokor, a saját kertünkben frissen szedett hóvirággal. Kedves szülém a kis bokrétát azután két puszit és egy forró ölelést követően gondosan vázába helyezte. Ma egészen más járna ezért a szívből jövő cselekedetért. Mondjuk mennyiségtől függően – egy szál természetvédelmi értéke 10 ezer forint – akár bűncselekménynek is minősülhetne a jószívűségem. Más kérdés, hogy már nem is tennék ilyet, mert a „természetkárosítás” igen csúnya dolog, ráadásul a fegyvertartási engedélyemnek és a vadászjegyemnek is búcsút inthetnék egy időre...

A 21. század gyermekeinek is inkább azt ajánlanám, hogy rajzoljanak egy hóvirágot, azzal talán „nem veszélyeztetik a faj fennmaradását”, bár tudom, sokan ez ellen is ágálnának, mondván: a papírgyártással is károsodik a természet. Jó, akkor küldjenek „ímélben” egy képet. Igen ám, csak hogy ez elektromos áramot igényel, melynek előállítás... – inkább nem is folytatom.

Ha tehát valakinek valamivel kedveskedni szeretnénk, így vagy úgy, akaratlanul is „ökoilykossá” válunk. Már egyes természetvédők szemzőgéből persze...

A suszter maradjon a kaptafánál, a vadász meg a területén. Ahol a vadász a jog adta lehetőségeinek megfelelően igyekszik a vadját megvédeni. Így tett a Pilisi Parkerdő Zrt. hivatásos vadásza is, amikor február közepén a Normafánál lelőtt két kutyát. A „derék” ebek éppen egy tél végére legyengült özet vettek üldözőbe, amikor eldördültek a lövések. A meglehetősen feszült gazda – aki tisztes távolságból figyelte a hajszára vetemedő ebei szerinte rendjén való magatartását – később országvilág elé tárta az ügyet. Egy önmagát szakértőnek nevező nőszemély azután a rádióban azt nyilatkozta, hogy csengőt kellett volna a kutyák nyakörvére szerelni, így elriasztották volna a vadat, és akkor nem történik meg ez a gyalázatos eset. Később megszólaltak „szakavatott” állatvédők és „hozzaértő” zöldciviliek is, kígyót-békát okádva a munkaköri kötelességét teljesítő, előírásoknak megfelelően eljáró „elkövetőre”. Hála az égnek, néhány nap múlva Pechtol János, az OMKV főtitkára igen higadgt stílusban és megnyugtató módon eloszlatta a hallgatók kétségeit, de internetes fórumokon most is téma a „kutyagyilkos” jáger esete.

A történetekkel kapcsolatban azt hiszem, joggal merül fel bennem a kérdés: ki foglalkozik ebben az országban az emberekkel? A tisztességes honpolgárokkal, akik adót fizetnek, akik becsületesen dolgoznak és tanítatják a gyermekeiket. ...és a létminimum alatt élőkkel (több mint három millióan vannak), az éhezőkkel (egyes politikusok szerint ilyenek nincsenek) vagy éppenséggel a mozgássérültekkel (a közintézményeink jó része még nem akadálymentesített)? Az ő érdekeiket ki képviseli?

Szinte naponta jelennek meg különféle állatjóléti intézkedések bevezetését kötelezővé tévő jogszabályok, az emberekről a civilek és a zöld aktivisták meg mintha tudomást sem vennének...

Alaposan ki vagyunk szolgáltatva az elvakult természetvédők folyamatos támadásainak, és hiába gyűjtjük például szelektíven a szemetet, ha a kutyánk számára nem biztosítunk elegendő nagyságú férőhelyet, akár dutyiba is kerülhetünk. Az meg, hogy hányan élnek embertársaink közül sok kutyánál rosszabb, emberhez méltatlan körülmények között, komfort nélküli vityillókban, nem érdekli az egyébként tisztességes pénzekkel gazdálkodó állatvédőket.

Mert pénzük van dögvél, annyi szent. Hiszen folyton az adónk egy százalékáért és adományokért kuncsorognak, melyekből menhelyeket tartanak fenn, ahol sok esetben fertőzött, beteg kutyákat tartanak – minősíthetetlen életfeltételek közt. De mennyit fordítanak az ebekre, és mennyi marad a zsebükben? Szerintem, jut is, marad is... Csak nem megélhetési állatmentőkről van szó? Olyanokról, akik az agymosás hatására az egyszerű emberek szemében „hősöknek” tűnnek, de az elesett állatokat a céljaik elérése érdekében csak eszközként használják.

A 334/2006. (XII. 23.) Kormányrendelet már egyértelműen rendelkezik az állatvédelmi hatóságról (az egyszerűség kedvéért rövidítve nevezzük egyszerűen ÁVH-nak), de szerencsére ez még nem állig felfegyverzett, katonai jelleget öltő egyenruhás akcióegységeit jelenti, hanem az MgSzH szakembereit, vagy bizonyos esetekben a jegyzőt. De mi lesz, ha mégis létrejön egy militáns „állatrendőrség”?

Ők bizony – ez előre megjósolható – velünk, vadászokkal packáznak majd a legtöbbit. És vajon előírnak-e a számukra valamilyen zoológiával, etológiával, ökológiával kapcsolatos felsőfokú végzettséget? Ha nem, ugyanolyanok lesznek, mint a jelenlegi, igen hangos, de annál kártékonyabb állatvédők, akik az állatokat nem ritkán emberi tulajdonságokkal ruházzák fel, lélektani hatást gyakorolva ezáltal a laikus közvéleményre.

Az USA-ban néhány szórakozott milliomos a kutyájára vagy a macskájára hagyja a vagyonát. Nem szeretném megélni, hogy a négylábú házi kedvencekkel élettársi kapcsolatot is lehessen majd létesíteni, s pláne nem, hogy szavazati joguk is legyen. Tiltakozom ugyanis az ellen, hogy a nemzet jövőjéről, vagy a személyes sorsomról állatok döntsenek, azaz, hogy egy laza macskakaparással az ikszet valamelyik párt neve mellé odahúzzák.

**Mi lesz velünk,
ha létrejön
egy szervezett
állatrendőrség?**



WALLENDUMS PÉTER
wpeter@vadaszlap.hu



NEMZETKÖZI VADÁSZ ÉS HORGÁSZ KIÁLLÍTÁS Hunting and Fishing International Salon

2010

ROMANIA
CLUJ-NAPOCA
14-18 April
Exhibitional Complex
EXPO TRANSILVANIA

ROMANIA
SIBIU
June
Sport Hall

VPN
V
i
e
N
a

Ph./Fax: 0040 264 593 478; e-mail: office@margran.ro; www.margran.ro

EGY MINDENRE! Z6i 2,5-15x56 P – AZ ÚJ MINDENTUDÓ A SWAROVSKI OPTIKTÓL

2,5-10x56 P a gyenge fényviszonyokra! A 6-szoros zoom kiváló működést eredményez a hajtáshoz szükséges széles látómezőtől a 15-szörös nagyításig, ami komoly előny a nagy távolságú lövéseknél. A HD optika és az oldalsó parallaxis-állítás garantálja a célbiztos képet bármilyen távolságon.



ÚJ!

BALLISZTIKAI TORONY:
egyszerűen és precízen
beállítható egyedi távolságok



SWAROVSKI
OPTIK

LÁSD A LÁTHATATLANT!

WWW.SWAROVSKIOPTIK.AT
Ráskai-Kiss Zsolt
+36 30 331 21 61
zsolt.raskai-kiss@swarovskioptik.at

Gímes aggodalmak



Megdöbbenéssel vegyes meglepetéssel olvastam az újonnan megjelent (bár már régóta várt) 7/2010. (II. 2.) FVM rendelet egyes pontjait. Jó ideje gondolom úgy, hogy a szakemberek ne a lapok hasábjain, hanem a gyakorlati, a mindennapi (szakmai) élet területein tegyék a dolgukat, de ezúton talán ismét kivételt teszek.

Teszem mindezt azért, mert újra komolyan gondolom, hogy igenis vannak olyan témakörök (lásd: szalonka monitoring) a szakmánkban (hobbinkban, hivatásunkban), amivel meg lehet szólítani és összefogásra lehet bírni a magyar vadászársadalmat, legalábbis annak jó részét.



2009 nyarán a most érvénybe lépő fent nevezett rendelet teljes szövegezését és annak szakmai vitáját, beterjeszthetőségét, egy ki-mondottan szakmai kör végezte Budakeszin. A tanácskozáson részt vettek az OMVK, OMVV képviselőin kívül az FVM Természeti Erőforrások Főosztálya, valamint az MgSzH Központ munkatársai is, maga a szakmai grémium pedig a megyei felügyelőkől és a megyei vadász kamarai titkárokból állott.

A szövegezés a Vhr. teljes egészére kiterjedt, méghozzá kínosan precíz részletességgel... Ettől ugyan még nem kellene tollat ragadnom, attól viszont már igen, hogy február 2-án az FVM honlapján (is) megjelent sorok egyesei köszönő viszonyban sincsenek a Budakeszin összeállítottakkal!

Említhetnék most több pontot, például a területkialakítások túlszabályozásával, vagy a vadkísérő jegyek indokolatlanul magas árával kapcsolatosan, de jelen írás célja nem ez. Ami mellett somogyi vadászként már nem tudok végképp szó nélkül elmenni, az az FVM rendelet 3. számú melléklete, a „Vadászati idények” című, ugyanis a többi között a megyére nézve (és ezzel nem leszek egyedül) talán ez a legméltánytalanabb.

Nevezetesen ezen melléklet „a” pontja sérti leginkább a szemem, amely a gímszarvaste-hén vadászati idényét mindenféle előzetes szakmai indoklás nélkül február utolsó napjá-ig kitolja! Teszi ezt annak ellenére, hogy – bár különböző lobbierdekek hatására már a tervezetben is így szerepelt – a szakma egyértelműen elhatárolódott tőle és javasolta e vadfaj ezen egyedei korábbi vadászati idényének változatlanul hagyását.

Az FVM ellenérve az volt, hogy attól, hogy vadászati idénye így lesz megállapítva, még nem kötelező rá vadászni februárban...

Ugyancsak erőtlen próbálkozás volt az az indok, hogy létszáma túlszaporodott, az általa okozott kár elviselhetetlen.

Az ellenérvek részletes kifejtését akkor időhiányra hivatkozva fojtották pár jó érzésű szakemberbe, most viszont itt a ragyogó alkalom a szakmai vitaindítóra!

A gímszarvas, azon belül is a dél-dunántúli gímszarvas (mert nem szabad e vadfajt megyékre bontva kezelni) nemzeti értékünk. Páll Endre, a neves szakember, vadász- és szakíró a következő sorokat írta 2004-ben: „Mindig büszke öntudattal olvasom az írásokat, nézem a TV-ben a filmeket, térképeket és hallgatom az előadásokat, melyek kis hazám természeti kincseinek gazdagságát bizonyítják. No nem aranybányákra vagy gyémántlelőhelyekre gondolok, hanem a természetet alkotó elemek egyes kimagasló tárgyaira. Számítalan gyógyerejű forrás, különleges táj, a flóra és fauna sokmillió társadalmának néhány, de ná-



Fotók: Kirzák István

lunk szép számú kimagasló egyede található, melyek világviszonylatban is egyedülállóak és a világörökség részei, vagy megérdemelnék, hogy azzá váljanak. Ha a magyar állatvilág értékrendjét felépítjük, úgy azt hiszem, nincs olyan hazánkfia, aki a vadon élők közül ne a gímszarvast tenné az első helyre.”

Igen elgondolkodtató sorok ezek. Hatalmas szakmai életbölcsessel párosulnak és talán a tudat alatt minden magyar vadászban megfogalmazódnak, csak ritkán jönnek elő.

Ma már sajnos minden más elmondható a mai magyar vadgazdálkodásról, csak az nem, hogy többek között a gímszarvassal kellő tisztelettel bánnánk. Való igaz, hogy az elmúlt húsz évben két ütemben is (90-es és 2000-es évek eleje) erős létszámfelfutása volt tapasztalható (és vannak ma is jó szarvasos területek), de, hogy napjainkra a létszáma országosan is elviselhetetlenül magas volna, az pusztán alaptalan fikció! Vizsgáljuk meg, hogy a tiszteletlenségünk miben is nyilvánul meg

a szarvast illetően, és hogy hogyan változtatja ez a gímszarvas létszámát.

A megnövekedett egyedszám miatti kampányelövések mindig az erkölcs és a vadász- etika rovására mentek – tisztelet a kivételnek – az elmúlt időszakban. Létszámcsökkentés címen vált teljesen általánossá (tegye minden érintett a szívére a kezét, már-már elfogadottá) a nagyvad terelővadászatának és a vaddisznó hajtóvadászatának egyébként törvénytelen fúziója. Ez nemegyszer oda vezetett az elmúlt tíz évben, hogy a terítékek alakulásánál a szarvas tarvad többszörös túlsúlyba került a vaddisznóval szemben egy-egy vadászaton.

Ha sarkítani akarom a témát, azt mondhatom, nincs a kis országunkban még egy olyan vadfaj (az egész évben gyéríthetőkön kívül), amelynek valamely ivarára vagy korosztályára oly hosszan és oly szabadon lehetne vadászni, mint a gímszarvasra. Tisztelt Kollégáim, tudom, most megrökönyödtek egy kicsit, de az ország legtöbb nagyvadász területén a gím-

borjú vadászati idényének a meghosszabbításához (február 28. – május 1.) folyamatában kapcsolódik az ünölelövési engedély, amely a fő vadászati idény kezdete előtt (szeptember 1.) csupán egyhavi, rosszabb esetben kétéheti (ha az ünölelövési engedély augusztus 15-ig tart) kíméletet biztosít a gímszarvasnak. Mit várunk el a szarvasbögéstől, a trófeatómegektől, a bérvadászati bevételektől, az állomány korosztályi viszonyaitól, amikor a vadfaj zavarása egész éves, és a tiszteletnek nyoma sincs a tevékenységünkben?!

Mindezek eredményeképpen (most csak Somogy megyéről beszélhetek) egyes területeken a gímszarvas létszáma drasztikusan lecsökkent, de meggyőződésem, hogy ez a probléma messze nem lokális! A megyei vadgazdálkodási tanácsok hangsúlytalan (vagy irányított) mivolta miatt a létszám szabályozás központi, országos kérdéssé vált és a vadászatra jogosultak a rájuk erőltetett többletterveknek is megfeleltek, mert az eltérés miatti szankciót nem vállalták. A vadgazdálkodási jelentésekben a számok megfeleltek és a jövőben is megfelelnek majd az elvárásoknak, maximum megnő az elhullások, vadütközések és a saját felhasználások száma (Ez utóbbira rásegít a nemrégiben megjelent vadhúsrendelet, amely értelmében a vadhús-felhasználás a korábbinál sokkal szabadabb lett.). De a statisztika, Tisztelt Kollégák hamis, és az olló egyre nyílik...

Megtévesztő ugyanakkor a helyenként és bizonyos mértékig magas szarvaslétszám, aminek két általam feltételezett oka van:

1. A tavaszi létszámbebecslések időszakában a téli hajtások és az agancsozók intenzív zaklatására a gímszarvas az ismert módon, csapatképzéssel reagál a veszélyre-zavarásra. A feldúsult szarvasrudli mozgáskörzete jóval túlmutat a 4000 hektáros átlag magyar vadászterületen, kitevé magát a többszörös és túlzó létszámbebecslésnek (hogy a gazdasági kényszerbebecslést most ne említsük!).

2. Meggyőződésem, hogy a gímszarvas esetében (annak nagyobb területhasználata miatt) működik csak igazán az általam pohár elvként emlegetett jelenség. „Egy asztallapon lévő poharat teletöltünk vízzel, a többletvíz az asztalra, a pohár köré folyik. Ha a töltést abbahagyjuk, lefelől az asztallap szárad meg, de a pohár attól még tele lesz...”

A gímszarvas magterületek (Somogyban Lábod, Kaszó, Gyóta, Gamás, Zamárdi térségei) mindaddig viszonylagosan magas létszámmal bírnak, míg a törzsállomány itt el nem kezd csökkenni. Fordítva, sarkosan: Somogy 5 utolsó gímszarvasa ezeken a területeken fog majd élni, de a köztes területeken akkorra már rég nem lesz szarvas.

A februári gímszarvas tehén előlévésre vizsztatérve azonban az nemcsak érzelmileg kifogásolható.

A tervszámokat a gímszarvas tarvad esetében is (mint számos más vadfajnál) viszonylag korán, még a kemény tél beállta előtt kell megkezdeni, és annak az oroslánrészét október-november hónapokban, a szakmai irányelveknek megfelelően elvégezni! Január (esetleg), február hónapokban a telet már minden bizonnyal túlélte egyedeket (főleg a vemhes nőivarúakat) kímélet illeti, ilyenkor kell a téli vadászatokról sérülten maradt, esetleg az évszakot megsínylő egyedeket, valamint a borjú korosztályt kiválogatni. Persze a tehén ugyanolyan vemhes februárban is, mint októberben, mondanák a szkeptikusok, önkik javasolom, hogy az általuk a vemhesség ilyen előrehaladott állapotában elejtett szarvasstehenet saját maguk zsigerelejk...

Nem feltétlenül kell egyetérteni a gímszarvas mérhetetlen károkozásával sem, hiszen például a SZIE VadVilág Megőrzési Intézetének precíz élőhely-választási és táplálékpreferencia kutatásai (Hajósszentgyörgy) már évekkal ezelőtt rávilágítottak, hogy a gímszarvas fő tápláléka még a mezőgazdasági környezetben

sem túlnyomóan az ott lévő kultúrnövény, nem beszélve az erdei károkról, amikor Somogyban, tíz folyamatban lévő erdőfésítésből kilenc kerítés védelem alatt van. Mindenképpen megvizsgálandó viszont a kérdés a vaddisznó esetében, amely vadfaj az utóbbi évek enyhe teleinek köszönhetően egy dinamikus növekvő populáció képét mutatja, és meggyőződésem, hogy a mezőgazdasági vadkárok túlnyomó részének okozója. Nagyon fontosnak tartom tehát a tisztánlátás érdekében a vadkárbecslések precízebb elvégzését és a károk vadfajhoz kötött differenciálását, hogy a port ne a Somogyi szarvason verjük el!

Úgy hiszem, semmi új nincs a nap alatt azokkal a gondolatokkal kapcsolatosan, amit papírra vettem, mégis elgondolkodtató, hogy vannak hazánkban olyan „szakemberei”, akik a fent említett szakmai irányelveket és az országból egy ügy érdekében összesereglett szakemberek véleményét figyelmen kívül hagyva, február hónapban kívánják megoldani a gímszarvas-kérdést!

Én azzal a tiszteletteljes kéréssel fordulok a vadásztársadalmunkhoz, hogy mind érzelmileg, mind szakmailag álljunk oda a gímszarvas ügye mellé, legyen ez a „második szalonkánk”. Ha ehhez hasonló kérdéseket sem tudunk megoldani, hogyan állunk egy esetlegesen újragondolt trófeabírálati rendszer, vagy tájegységi szarvaskezelés égető kérdése elé a tartamos hasznosítás érdekében? Gímszarvasügyben mozog az ország, járnak a gondolatok, cserélődnek az eszmék, és nem elhanyagolható a pozitív példák sora sem, amikor tisztességes szakemberek osztják ezen véleményeket, és jelentős állami vadászterület vezetője kíméletesebb hasznosításra hívja fel tanult kollégái figyelmét a bögés előtt. Legyen ez a szikra egy pozitív folyamat kezdete, rajtunk múlik!



KEMENSZKY PÉTER

omvksomogy@datanet.hu



Néhány gyakorlati jó tanács a fegyverápoláshoz

Véget ért az apróvad vadászati idénye, a sörétes puskák hallgatnak a lemezszekrényben, de ahhoz, hogy a következő idényben is kiválóan ellássák feladatukat, némi karbantartást igényelnek. Most a golyós puskák ideje következik, az őzbak vadászat során, majd a nyári vadkárelhárító vadászatok alkalmával gyakran fogjuk kézbe venni távcsöves kedvencünket. Őket szintén nem árt a „bevetés” előtt egy kicsit kitisztítani és beolajozni.

Minden katonamegviselt vadász emlékezetében még élénken élhetnek azok az idők, amikor a bőséges és tápláló kincstári ebéd emésztése okozta tespedés egyhangúságát egykori feljebbvalói, elől- és felüljárói a fegyvertisztítás nevű fegyelmező gyakorlattal tették változatosabbá. Ha egyszer egy fegyverkonstruktor az előírt követelmények mellett a katonai fegyverek tisztíthatóságát is figyelembe venné, akkor a hálás bakák valószínűleg bronz lovasszobrot állítanának tiszteletére.

Saját vadászpuskáink karbantartása ennél azonban lényegesen egyszerűbb, a mustra is elmarad – de a hanyagságunk miatti bűnhődés nem. A sörétes fegyverek karbantartása lényegesen egyszerűbb, a kis kezdőbesség és az ólomsörét nem okoz a csőben jelentős kenődést vagy lerakódásokat. Azért célszerű a cső kitisztítása, mert a lőpor-maradványok korróziót okozhatnak. Erre az egyik legjobb megoldás a Ballistol, amely a lerakódásokat oldja és egyben korrózióvédő-réteget is képez. A Ballistolt eredetileg a Vilmos-császári Németországban a hadsereg igényei szerint fejlesztették ki hármass céljal: a fém alkatrészek kenése és korrózióvédelme, a farészek karbantartása és az emberi bőrszerűlések kezelése.

A fegyvertisztításnál is igaz az a mondás: a „kevesebb több”, azaz a fegyvernek nem kell ragadnia az olajtól. Ha a lakatszerkezetbe túl sok olaj

kerül, ez alacsony hőmérsékleten vagy egy esetlegesen fellépő gyantásodás esetén „csütörtököt” okozhat, mert olaj és olaj között is van különbség.

A sörétes fegyverekkel ellentétben lényegesen nagyobb gondot kell fordítani a kényes golyós puskák ápolására. Ha lehetséges, egy alapos tisztítás előtt a céltávcsövet le kell szerelni, vagy a frontlencsét és az okulárt be kell fedni, ugyanis egyes ápolószerek a lencsék bevonatát megtámadhatják. A fegyver pontosságát a csőben lerakódó, a lövedék köpenyéből származó tombak-maradványok jelentősen lerontják. A nagy kezdőbességű kalibereknél a lerakódási hajlam nagyobb. Ezért nem véletlen, hogy

a precíziós („bench rest”) lövészek minden ötös sorozat után újra tisztítják fegyverük csövét. A vadászfegyverek ilyen tisztasági mániát nem igényelnek. A makacs tombak-lerakódások eltávolításához először a vegyi furkósbotot kell elővenni, ezek ammónium tartalmú vegyszerek. (pl. Robla Solo, Shooter's Choice Copper Remover.) Figyelem: A képződő ammónium-tartalmú sók a fegyveracélt és fegyver barnítását is megtámadják, ezért ezeket a tisztítás után maradéktalanul el kell távolítani!

Legegyszerűbb, ha a puskavessző megfelelő spirális toldalékára egy kis puha, vegyszerrel átitatott rongyot csavarunk és ezzel juttatjuk be a csőbe a csőfar felől a tisztító oldatot. Mindig a csőfar felől kell dolgozni, és úgy kell vigyázni a csőtorkolat épségére, mint a szemünk fényére, ha ugyanis a torkolat megsérül, oda a puská pontossága. A belülről gondosan bekent csövet ezután körülbelül tíz percig állni hagyjuk. A töltényűr a kezelés során kímélendő. A használati utasításokban megadott idő elteltével a vegyszermaradványokat a csőből el kell távolítani, azaz mindaddig kell újabb és újabb tisztító pamutdarabokat a csövön áttolni, ameddig a kékes-zöldes szín már nem jelentkezik. Ezután a makacsabb lerakódásokat



A kínálat bőséges, csak tudjuk, melyik mire való

bronzkefével és a megfelelő vegyszerrel távolíthatjuk el. (Shooter's Choice Bore Cleaner) A Ballistol csak kismértékű lerakódások esetén ad kedvező eredményt. Ezek után ismételten addig tisztítjuk a csövet, ameddig a csőtorkolatnál teljesen tiszta pamutdarabokat nem kapunk. Ha nincs kéznél pamutrongy, akkor kiválóan megfelel a célra egy jó minőségű, nedvszívó WC-papír is vagy a konyhai papírtörő. Ezután szintén Ballistossal kitisztítjuk a töltényúrt, majd azt is szárazra töröljük. A fent leírt tortúrát is csak száz feletti lövésszám után érdemes elvégezni, ugyanis arra is volt eset, hogy pedáns vadászok a lerakódással együtt a huzagolást is kipucolták a csőből, viszont érdemes a csövet időről-időre egyszerűen csak száraz WC-papírral kihúzni.

A zárdugattyú is megérdemel pár csepp olajat. Itt is vigyázni kell az olaj adagolásával, mert ha az a levegő oxigénjével gyantát képez, a fegyver könnyen csütörtököt mond, ezért célszerű a szintetikus olaj használata.

Ha fegyverünket hosszabb-rövidebb idő szügre akasztjuk, akkor érdemes a csövet és a többi fém alkatrészt vékonyan olajfilmmel bevonni. Figyelem: Az első tavaszi őzbakvadászat előtt a csőből és a töltényúrból az olajat minden esetben el kell távolítani! Ellenkező esetben első lövésünk az áhított kapitális bakra biztosan fölé fog menni, ugyanis a csőben lévő olajnak súrlódáscsökkentő hatása is van. Ugyanez a jelenség lép fel a teflonspray használatakor is, amelyet igen nehéz a csőből eltávolítani és lövéskor a teflon bomlása miatt fluor-foszgén, egy harcigáz-szerű anyag is keletkezik. A teflon, mint kenőanyag azonban csodákra képes.

A fegyverek acél alkatrészei a nagyobb szilárdságuk miatt rozsdásodásra hajlamos acélból készülnek, kivéve az úgynevezett „stainless steel” kivitelű puskákat, ezért ha hosszabb időre tesszük el fegyverünket, akkor elkerülhetetlen a gyógyszerertárban is kapható vazelinvaló bekenése. Természetesen használat előtt a vazelint szintén el kell távolítani.

A fegyver időjárásnak legkevésbé ellenálló alkatrészei fából vannak, a fa pedig dolgozik. Ezért célszerű időről időre arról meggyőződni, hogy a lengőcső nem fekszik-e fel egy vagy több ponton az előagyron. Ekkor ugyanis a fegyver olyan szóraképet lő, mint az öntözőkanna rozsája. A vizsgálati módszer egyszerű: egy papírcsíkot ráhurokolunk a csőre az előagynál, és végighúzzuk a tokig. A papírnak akadálytalanul kell végigcsúsznia a cső és az előágy között, ha valahol erőteljesebben kell húzni, vagy megakad, ott felfekszik a cső.

A lövés okozta melegegyszerű a felfekvés elnyomja a csövet eredeti helyzetéből.

Ilyenkor javallott a puskaműves felkeresése, aki a hibát gyorsan és hatékonyan tudja orv-



A sörétes puska kevesebb, a golyós több ápolást igényel

solni. Ez az oka az esztétikailag vitatott, de az időjárással szemben érzéketlen műanyag tus diadalmenetének.

A farészek ápolására is számtalan vegyi csudaszer kapható a kereskedelemben. Ha a nem lakkozott agyú fegyver megázott, hagyni kell szobahőmérsékleten megszáradni, majd szintén a gyógyszerertárban kapható paraffinolajjal bekenni. A paraffinolaj lezárja, illetve telíti a fa

pórusait és a fának szép matt fényt kölcsönöz. A kínálat fegyverápoló-szerekből épp olyan nagy, mint az autóápoló-szereké, a döntés és a kiválasztás nem könnyű, de a vadászfegyvereknek is „lelkük” van és meghálálják a karbantartást.



BALINT ELEMÉR

Balint-Elemer@t-online.de

Az orosz medve felénk kacsingat

Safari Expo 2010 – Moszkva

A közelmúlt történelmi tapasztalati alapján akár aggodalmat is kelthetne bennünk a fenti cím. Higgyék el, esetünkben örömteli eseményt takar. A nyolcadik alkalommal, február 18-21-e között megrendezett moszkvai vadászati kiállítás és vásár bizonyosága szerint az orosz vadászok minden évben egyre növekvő számban választják vadászkalandjaik helyszínéül hazánkat.

Pedig a kínálat, a konkurencia óriási. Amikor a magyar kiállító végigtekint a föld minden kívánatos vadfajáról szóló ajánlatokon és a különleges vadászterületek csábítónál csábítóbb installációit felvonultató standok végeláthatatlan során, nehezen tudja elnyomni magában a kétséget: vajon miért pont minket fog választani a leendő vendég?

Aggodalomra azonban semmi ok. A tapasztalatok arra sarkallnak, hogy azt üzenjem a „kollégáknak”: magyar vadászatszervező, ne légy kishitű és borúlátó! Bíz a magyar vadállomány világszínvonalában, a szakemberek hozzáállásában és szakmai felkészültségében, bíz a saját céged szerény, de egyre növekvő ismertségében, és bíz azokban az előző években megismert kiállító társakban, akik régi ismerősként, mosolyogva és egy kupica „gyógyszerrel” jönnek köszönni hozzád, a berendezkedés előkészületei között. Ez ugyanis jelent valamit!

Hasonló gondolatokba merülve vártam a kiállítás első napjának délelőttjén az érdeklődőket és közben elindítottam a kivetítőn egy

remekbeszabott „vaddisznóhajtásról készült akciófilmet”. Varázsütésre megtelt a stand előtti tér, és az embergyűrű később is csak akkor lazult, ha lemezt kellett cserélnünk lejátsszóban. A monitoron négy napig láthatták a tűzberogyó disznókat, és hallhatták a bőgő bikák hangját. Aztán a nézelődőből érdeklők lettek, s onnantól már csak a meggyőzőképesség – no meg a leendő vendég zsebének mérete – teszi kérdéssé, hogy megrendelővé válik-e a kíváncsiskodó. Márpedig több évtizedes megfigyelésem alapján biztosíthatok mindenkit: az oroszok zsebméretei nem lebecsülendők!

Az első nap végén még mi magunk is csodálkoztunk, mert a megkötött szerződések száma több volt, mint amennyit az egész kiállítástól reméltünk. Másnap már elkezdhetük felfedezni a standok forgatagában rejlő kincseket.

A Krokusz Expo kiállítási területén az Orosz Vadász-, Horgász-szövetség (Roszohotribolovszozuj), valamint az Orosz Mezőgazdasági Minisztérium (Minszelhoz) által szervezett vá-

sáron idén 320 cég vett részt, a látogatók száma pedig jócskán meghaladta az ötvenezret.

A 25 orosz régióból érkezett kiállítón kívül magyar, bolgár, fehérorosz, kanadai, lett, új-zélandi, norvég, USA-beli, ukrán és Dél-afrikai cégek kínálatával is megismerkedhettek az érdeklődők.

Magyarországot rajtunk kívül a Vértesi Erdészeti és Faipari Zrt. képviselte. A trófeaak, preparátumok, terepjárók, fegyverek, optikai eszközök, kések, ruházati termékek és hasznos kiegészítők sokasága mind a négy napra bőven adott lehetőséget a nézelődésre.

Ahogy lassanként a kiállítás végéhez közeledtünk, a hitem egyre erősödött: itt kell, itt kellett lennünk Moszkvában. Most is, jövőre is és azután is...

Higgyük el, akkor is meg fognak találni bennünket a fizetőképes érdeklődők, mert Magyarországnak még mindig előkelő helye van a földkerekség vadászati kínálatának dzsungelében.

Dedics Imre
Szibériai-Magyar Vadászató Kft.



A magyar stand



Vadászatszervezők – munka közben

Hogy tisztán lássunk

Eszköz, amellyel
igazán közel kerülhet
a természethez...



Néhány évtizede spektíveket még jobbára csak az alpesi zergevadászok kezében láthattunk, manapság viszont hazánkban is egyre inkább kezd a vadászok alapfelszerelésének részévé válni. A gyakorlott Nimród egy átlagos nagyítású keresőtávcsővel is meglehetősen biztonsággal meg tudja állapítani egy bak korát, és az agancs hozzávetőleges súlyát is meg tudja becsülni – feltéve, ha nincs túl messze. Az utóbbi években több történetet hallottam arról, hogy a pontatlan becslés esetleg sokba került a vadásznak, de fordított esetben akár a vadásztatónak is. Mindenesetre egy jó minőségű spektív igen hasznos segédeszköz lehet a hivatásos vadászok számára, de egy sportvadászt vagy bármely természetszerető embert is sok élményvel ajándékozhat meg.

A spektív olyan egyszemlencsés, nagy nagyítású messzelátó, mely felépítése alapján nem a céltávcsőre hasonlít, inkább olyan, mint egy félbevágott keresőtávcső, mert a képfordító rendszere prizmat tartalmaz. (A céltávcsőnél a képfordítást egy lencserendszerre bízzák.)

A nagyítást a szemlencse (okulár) határozza meg. Olcsóbb spektíveknél az okulár fixen beépített, a drágábbakon általában cserélhető, bár léteznek fix szemlencsével felső kategóriás eszközök is. Ha az okulár cserélhető, akkor vagy csavarmenettel, vagy bajonettzáras megoldással rögzül a távcső testéhez. Néhány európai gyártó spektívjének testét teleszkóposan össze lehet csukni, ezáltal csökkentve a szállítási méretet. A fix hosszúságú csőhöz képest ez mindenképpen nagy precizitást és kiváló tömítést igényel, mivel hosszú távon ez a csatlakozás hiba forrásává válhat.

A betekintés iránya szerint kétféle változat terjedt el: egyenes betekintésű és 45 fokos betekintésű. A vadászok jobban kedvelik az egyenes spektíveket, a madarászok viszont főleg a ferde betekintésűt használják. A vad megfigyelésére legalább 12-15-szörös, de maximum 60-szoros nagyítású eszköz alkalmas. Tudnunk kell, hogy már a 60-szoros nagyításút is csak úgy lehet kihasználni, ha jó minőségű, stabil állványra helyezjük. Gondot okozhat a felszálló meleg levegő remegése is (mirázs), amely annál zavaróbb, minél nagyobb a nagyítás. Legpraktikusabb, ha a távcső variálható nagyítású okulárral van ellátva, melynek értéke 15-45 vagy 20-60 között állítható. Nem szabad elfeledni azt sem, hogy a nagyítás növelésével fordított arányban változik a látómező, tehát ha növeljük a nagyítást, egyre szűkebb területet látunk be. A prémium márkák gyártói mindig kínálnak olyan nagy látószögű okulárt, amely fix 25-30-szoros nagyítással bír, és általában ezek adják az elérhető legjobb képminőséget. Szabad kézből használva 20-30-szoros nagyításig van esély a bírálatra, afölött viszont a képremegés többet ront, mint amit a plusznagyítás nyújt.

Ilyenkor jó szolgálatot tehet a motorháztetőre helyezett babzsák, vagy a célzóbot. Ha a távcsövet megfigyelésre használjuk, akkor jó időben ezt akár kilométeres távolságból, a vad zavarása nélkül lehet végezni. Ehhez ráadásként csak egy jó állvány, és egy videófej szükséges. Ha ezek stabilak, akkor ki lehet használni akár a 60-szoros nagyítást is.

A spektív háza olcsóbb, vagy kisebb modelleknél lehet műanyag, de a drágább és főleg a nagyobb távcsövek háza alumíniumötvözetből készül, amelyet kívül gumiborítás véd.

A spektívek optikai minőségét leginkább a tárgylencse határozza meg. A tárgylencse (objektívlencse) a távcső elején található és ennek a méretét szokták a nagyítás után második számként megadni. (például: 20-60x77 mm). A legolcsóbb játékszerektől eltekintve nemcsak ez, hanem az összes lencse üvegből készül, de üveg és üveg között is óriási különbség van, mind optikailag, mind pedig árban. Jó minőségű optikai üveg és többszörös lencsebevonatok használata mellett is lesznek a távcsőnek hibái, főleg színhibák, amelyeket a tárgyak kontúrjain lehet észrevenni. A megmaradó színhibák csökkentése érdekében a gyártók úgynevezett alacsony színszórású üvegeket alkalmaznak, melyet a termék nevében LD, HD, XD, esetleg Fluorite Lens felirat szokott jelölni. Az optikai minőségkülönbség első látásra nem mindig szembetűnő, különösen akkor nem, ha párás az idő, kicsi a nagyítás és kicsi a távolság. Ha nagyobb a távolság és nagyobb a nagyítás, akkor egyre inkább előtérbe kerülnek az apró kis hibák, és ha elérjük az optika felbontóképességének a határát, akkor már az apró részletek megfigyelése sem lehetséges. Saját tapasztalat: lőtéren tiszta időben egy fluorit üveges prémiummárkával 300 méterről jól ki lehetett venni egy vaddisznó lólapon a feketébe csapódott 7x64-es lövedék nyomait, míg egy szintén drága, de normál üveges spektívvel már nem láttuk a lyukakat. A tárgylencse mérete egyébként még azért fontos, mert adott nagyítás esetén ettől függ majd a látott kép világossága. Ha például spektívünk objektívlencséje 60 milliméteres, akkor 20-szoros nagyításnál a kilépő pupilla 3 milliméter lesz, viszont 60-szoros nagyításnál már csak 1 milliméter, tehát szürkületben már nem tudunk tetszőleges nagyítást beállítani, a látott kép tudniillik elkezd beszürkülni.



Speciális állványfej, amivel bemozdulásmentesen lehet fényképezni

Lehet nagyobb lencsével ellátott távcsövet választani (77 mm, 82 mm, 88 mm), de ezzel az ár is és a súly is egyenes arányosságban növekedik. Az objektív méretének a növelése kiemeli a minőségi hibákat is, mert szélhibák nélkül nagy lencsét gyártani jóval költségesebb. Megfigyelhető, hogy 100 milliméteres modelleket

csak az olcsóbb gyártók kínálnak, a prémiummárkák 85-88 milliméternél megállnak. Vadászatra szerintem a legideálisabb egy fix 30-szoros nagyítással rendelkező 66 milliméteres optika.

A spektív nem csak megfigyelésre, de fotózásra is alkalmas, még jobban kihasználva ezzel a nagy nagyítás nyújtotta előnyöket. Tulajdonképpen szinte bármilyen távcső alkalmas a fotózásra, akár mobiltelefonnal is, csak az okulárhoz képest meg kell találni a megfelelő távolságot és beállítani az alkalmas látószöveget. Ha szerencsénk van, akár még sikerülhet is a kép, de ha biztosra akarunk menni, akkor érdemesebb a gyári tartozékokat használni. A legegyszerűbb kiegészítők nem tudnak mást, csak annyit, hogy a kamera helyzete fixen rögzíthető az okulárhoz. Minthogy a fényképezőgép objektívének is van egy nagyí-

A spektív belső, szerkezeti felépítése, amin jól megfigylehető az egyes lencsecsoportok elhelyezkedése

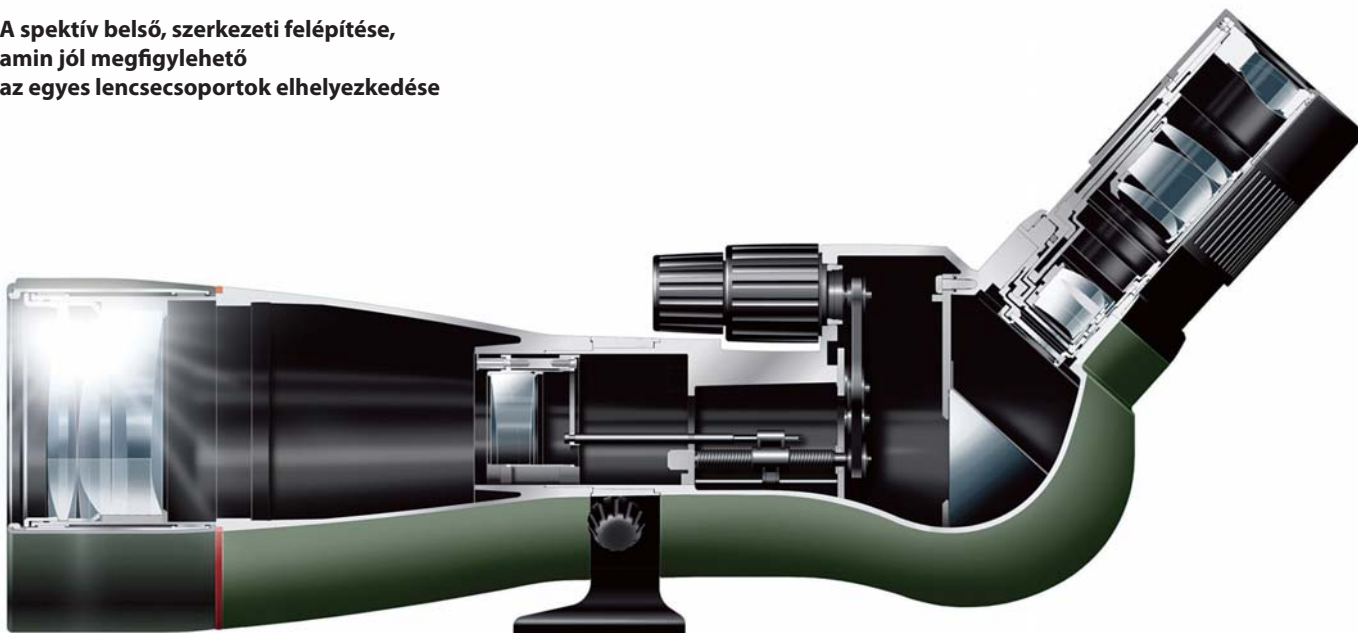

Felső betekintésű spektív



Speciális csatlakozóval sokféle fényképezőgéphez alkalmas fotóobjektívként



Egyenes betekintésű spektív



tása és a spektívé sem elhanyagolható, ha a kettőt összeszorozzuk, akkor megkapjuk a tényleges nagyítás mértékét, azonban ennek növekedésével fordított arányban csökken a fényerő, s a bemozdulásmentes kép készítésének esélye sokkal kisebb.

A fotó-objektívekhez képest lényeges különbség, hogy a távcsőben nincs beépített fényrekesz (írisz), tehát a fény mennyiségét szabályozni csak zársebességgel lehet.

A jobb eredmény elérése érdekében följebb lehet lépni egy lépcsőfokkal, ha tükörreflexes fényképezőgépet használunk. Ebben az esetben az okulárt ki kell cserélni egy olyan fotó-adapterre, amelynek kisebb a nagyítása és hosszabb a betekintési távolsága. Profi madarászok szívesen alkalmazzák ezt az összeállítást, de meg kell jegyezni, hogy az erőteljes képremegés miatt ez is csak nagyon jó minőségű állványon fog működni.

A prémiumgyártók itt is kitűnnek abban, hogy fotó- és videó-adapterek széles választékát kínálják a spektívjeikhez.

Sajnos azt is tudni kell, hogy az okulárok és a kiegészítők szinte soha nem kompatibilisek más gyártó eszközeivel, tehát ahány gyártó, annyiféle csatlakozás.

Akár fényképezésre, akár bírálatra akarjuk a távcsövet használni terepi körülmények között, mindenképpen fontos hogy vízálló, de leg-

alábbis időjárásálló típust válasszunk. A jobb modelleket természetesen a párásodás elkerülése érdekében nitrogénnel feltöltik.

A spektívekhez kapható gyöngyvászon védőtok megóvjaa az értékes eszközünket a terepjáró hátsó ülésén való hánykolódás káros következményeitől, egy kemény műanyag tok azonban még hatékonyabb védelmet nyújt.

A végére egy jó tanács: lehetőleg ne a csinos szomszédasszony megfigyelésére használjuk a spektívet, főleg ha a férje is vadászik...

Kristóf József

kristof.jozsef@modernalarm.hu

Van élet VHR nélkül is

A minap régi barátommal hozott össze a sors. Évtizede nem láttuk egymást, mert a kolléga valamikor a rendszerváltás hajnalán felcsapott úgynevezett „Professional Hunter-nek”, azóta a kanadai vadonban keresi a kenyerét és boldogulását. Sok mindenről beszélgettünk, leginkább arról faggattam, hogy hogy tudta itt hagyni ezt a gyönyörű országot.

- Elegendem lett az egészből – mondta kedvetlenül. Elsősorban abból, hogy folyamatosan változó, különböző hülye törvényekkel agyoncseszettnek bennünket. Pedig a vadászat sokkal egyszerűbb dolog annál, mint hogy állandóan, szinte évről évre, újabb és újabb rendeletekkel csorbítjuk azt a szabadságvágyat, amit egyébként a vad utáni cserkelés ad a vadásznak. Igaz, Kanadában is nagyon szigorúak a vadászati törvények, de ha ott valaki leteszi az előírt vizsgákat, biztos lehet abban, hogy még az unokáját is oktathatja a vadászat tudományára. Magyarországon ez nem így van, itt mindig jön egy új „főhalljakend”, egy újabb párt, akik baromira okosak, piszkosul félnek a médiától és soha semmilyen körülmények

között nem mernek teljes mellszélességgel kiállni a vadászok mellett. Manapság itthon a dilettáns zöld szervezetek és a média irányítja a vadászokat. Legalábbis az ő ízlésük szerint készülnek a vadászati törvények.

- Na ebből lett elegendem, ezért mentem el. Vadászni akartam szabadon, betartva az írott és íratlan szabályokat és a természet törvényeit.

A barátomnak igaza lehet, valóban rettentően összekuszált a vadászati törvényünk és úgy tetszik, a törvényalkotók ezen nem is akarnak javítani. Ahelyett, hogy egyszerűbbé tennék az életünket, mindig csavarnak egyet a vadászat ügyén. Manapság már teljesen felesleges betéve tudni a különböző rendeleteket, úgyis jön egy újabb módosítás, ami átír mindent. Ma már ott tartok, hogy a vadászati idényeket sem tudom fejből. Egy február végi

napon, vendéggel ültem a magaslesen. Elsősorban gímborjút szeretünk volna lőni a közelgő vadászbálra. Még jóval szürkület előtt megjelent egy kisebb rudli, négy-öt tehén és egy csapos bika. A vendég már nyúlt a puskáért, mikor közöltem vele, hogy nem lőhet, mert a tehenekre és a bikára február végén tilalom van.

- Legföljebb nálatok, de a törvény mást ír. Nem olvastad az új rendeletet? – kérdezte izgatottan és sziszegve. Már két hete, hogy megjelent az új VHR, amibe feketén fehéren le van írva, hogy a gímszarvas tarvad február legvégéig lőhető.

- Ez nem lehet igaz, ilyen biztosan nem engednek meg – sűgtam a vendégnek. Az nem lehet, hogy ismét hasas tehenekre vadásszunk. Nem tudom, mit írnak abban a VHR-ben, de én akkor sem engedem ezeket a nagyhasú teheneket meglőni. Akkor már inkább azt a csapost, amiért úgysem kár, hisz csak egy gomb van a fején.

Igaz, azért februárban két-éves eltiltást lehet kapni és a mai világban az sem semmi.

De ezek után már azt sem bánom, ha csirkepörkölt lesz a vadászbálon.

- Szóval az új VHR ismét nagyon európai és

természetesen nagyon magyar is egyben, de őszintén reméljük, hogy nem éli meg módosítás nélkül az őszi vadászatok kezdetét. Annál is inkább, mert többek közt azt írja a passzus, hogy társas vadászatot csak középfokú szakirányú képzettséggel rendelkező személy vezethet. Ez is szép, de mi van akkor, ha a szakember szombat délelőtt, történetesen fizető vadászvendéggel vadászik, a társaság tagjai pedig fációzni szeretnének az éves vadászati terv szerint. Ilyenkor ki vezeti majd a vadászatot? Ráadásul, fációzra engedélyezett az egyéni vadászat, de ha hárman ki akarnak menni bokrázni, az már társas vadászatnak számít, nos ebben az esetben feltétlen kell egy írástudó is, csak azért, hogy bonyolítsuk a helyzetet. Sokszor az az érzésem, hogy direkt csinálják ezt velünk, talán azért, mert a vadászok jól tejelnek, mindig minden büntetést időre befizetünk, legyen az gépkocsi ütközés, fegyvertartás-hosszabbítás, vadkár, vízkár, Oszkár. Bennünket mindig jól meglehet fenyegetni. Nekünk mindegy, csak fizetni lehessen, mi mindig mindent kifizetünk és még a farkunkat is csóváljuk hozzá.

Egy, a hetvenes évek elején disszidált barátom mondta egyszer, hogy szépséges ország ez a magyarhon, csak az a baj, hogy életteretlen. Egyszerűen képtelenség itt nyugodtan élni. Nagy kár, hogy azóta semmi sem változott.

Agyaki Gábor





Vadászélet Marokkóban

Milyen lehetőségeket rejt ez az ország a vadászok számára? Ahhoz hogy a kialakult helyzetet megértsük, tisztában kell lenni az ország általános és természeti adottságaival. Immáron három éve köt ide a munkám, és kicsit bepillanthatam a vadászatába is.

Marokkó a negyedik legnépesebb arab ország, államformája királyság, muszlimok lakják. A lakosság egyenlőtlenül oszlik el az országban, északnyugati-északi része rendkívül sűrűn lakott, míg a hegyekben és a szaharai részeken nagyon szétszórva, kis létszámban élnek az emberek. A berber törzsek egy része még mindig nomád, illetve félnomád életmódot él.

Felszínét az Atlasz vonulatai határozzák meg, északon viszont termékeny parti síkság húzódik. A Földközi-tenger partján vízi és vonuló madarakban gazdag öblök és fokok találhatóak, míg az atlanti part kevésbé tagolt, viszont híres horgászati adottságairól. A tengerpart mediterrán éghajlatú, az ország belseje felé haladva egyre szárazabb és szélsőségesebb, a Szahara éghajlata pedig sivatagi. Az ország területének 20 százalékán folyik gabona-, zöldség-, valamint gyümölcsstermesztés, mely rendkívül sűrűn lakott, ezeken a helyeken kizárólag az apróvad és a vaddisznó találja meg életterét. Az ország területének csaknem a felén extenzív pásztorkodásból élnek az emberek. Hatalmas juhnyájukat lehet látni, de olykor tevecsdordák is feltűnnek egyes tájakon. Az ország a világ egyik legjelentősebb parafa

Marokkót a közvélemény a legnyugatibb keletként tartja számon. Napjainkban egyre kedveltebb turisztikai célpont. Egy különleges, egzotikus, észak-afrikai ország, melynek hangulatában semmi köze a sok vadász által már megismert fekete Afrikához, a keleti arab kultúra szerves része, melyet a földrajzi közelség miatt jelentős nyugati behatás ért újkori történelmében.

exportőre. A hatalmas egybefüggő paratölgy erdők a mai napig különös, vad tanyavilágot rejtenek, ugyanakkor a magasabb régiókban megtaláljuk a több száz éves, esetenként ezer évnél is öregebb cédrusfákat is. Sokan nem tudják, de innen származik a népszerű kényél anyaga, a tuja is, jelentős gazdasági növénye az argánfa (ami a biotermék-kedvelők között rendkívül ismert termésének olajáról).

Sajnos ez az ország napjainkban vadban szegénynek mondható. Az elmúlt 100-200 évben nagy számban tűntek el vadászható nagyvadfajok, olyanok például, mint az atlasz medve (1870-es évek), amely a barnamedve egyetlen észak-afrikai képviselője volt, a berber oroszlán (1922), mely a legnagyobb testű alfaj volt, berber szarvas, csíkos hiéna, zsiráf, vörös tehénantilop, stb. Egyes fajok, mint a szimitár oryx, addax, karakál, hegyi leopárd, sörényes juh, dorcas-, cuvier- és mohr gazel-

lák a kihalás szélére kerültek. A szabad természetben egyáltalán nem, vagy csak nagyon kis létszámban, elzárt határövezetekben, vagy a hegyek és a kősvatag mélyén vannak jelen. Az egykor vadban rendkívül gazdag területeken alig maradt vadászható nagyvad. Eltűnésüket hivatalosan az elsivatagosodásból eredő élőhely-leromlással, a lakosság demográfiai robbanásával, a mezőgazdasági területek nagymértékű megnövekedésével, a mértéktelen birkalegelítéssel és a megélhetési orvvadászattal indokolják. Az ország uralkodója elkötelezett vadászcsalád sarja. Iszonyatos erőfeszítéseket tesz, nagy energiákat fordít különböző rehabilitációs programok megvalósítására, a veszélyeztetett fajok fenntartására és visszatelepítésére. Az ország csatlakozott több nemzetközi vadvédelmi programhoz és szervezethez. Több nemzeti parkot és elzárt vadfarmot hoztak létre.



Berber makákó kicsinyével

Remélem, fáradtságos munkájukat siker fogja koronázni, és ismét lehet majd a szabad természetben látni berber szarvast, sőrényes juhot és a rendkívül szép és kecses sivatagi antilopokat és gazellákat.

Az ország madárvilága ugyanakkor fajokban gazdag, rendkívüli összetételű. Jelenleg ez határozza meg az itteni vadászat arculatát.

Az ország vadászati rendjét egy 1923-ban hozott törvény szabályozza, melynek végrehajtási rendeletét 1962-ben adták ki. A vadászat szabályozása központi irányítással történik. A vadászati idényeket, a vadászható fajokat, az elejthető mennyiséget minden évben újra, miniszteri rendelet keretében határozzák meg. Az ország vadászati tevékenységét az Országos Vízügyi és Erdőgazdálkodási Hivatal, annak regionális és megyei szervezetei irányítják, erdővédelmi szolgálata ellenőrzi, melynek a felépítése engem egy katonai szervezetre emlékeztet. Vadászati tevékenységet folytatni természetesen érvényes fegyvertartási engedély és vadászjegy birtokában lehet az államtól bérelt vadászterületeken. Törvényesen kizárólag sőrényes vadászfegyvert lehet birtokolni az ország területén (ebben az országban a Kennedy-gyilkosság óta nem lehet huzagolt csövű vadászfegyvert tartani). Eltérő szabályok vonatkoznak a külföldi sportvadászokra és a marokkói állampolgárok, rezidensek vadászatára. A külföldi sportvadászatokat az állami turisztikai hivatal vadászati osztálya ellenőrzi és szervezi, ezen

vadászatokra kizárólag elkülönített, az állam által fenntartott vadászterületeken lehetséges (kivéve vaddisznó, pacsirta és fenyőrigó vadászata esetén).

Háromfajta vadászati engedély van; az első a „hazai- és egyéb előforduló” vadfajokra, a második a „vonuló és vízimadarak” vadászatára vonatkozik, a harmadik pedig az úgynevezett turisztikai engedély.

Ezen engedélyek birtokában a vadászható fajok jegyzéke: fogoly, fácán (ott ahol kibocsátottak), örvös galamb, gerle, városi vadgalamb, pacsirtafélék, fűrj, fenyőrigó, feketerigó,

seregély, veréb, szarka, szalonka, sárszalonka, tőkés-, kerce-, fűtüllő-, csörgő-, böjti-, barát- és bukórécék, vadlibák, pólingok, kő- és csigaforgatók, bíbic, mezei nyúl, üregi nyúl, sakál, róka, vaddisznó. Európai szarvas és sőrényes juh elejtésére bekerített vadfarmokon, sportvadászat keretein belül nyílik lehetőség.

A vadászati idények évente változhatnak és az ország méretéből és éghajlati különbségeiből, az élőhelyi sajátosságokból eredően, régióként eltérőek lehetnek, de jellemzően október elején kezdődnek és január közepéig, illetve február végéig tartanak. Egyéni vadászat (külföldi sportvadászat egyes esetei kivételével) tilos. A helyi vadászok kizárólag vasárnapokon vadászhatnak és csakis társasvadászat formájában. A személyenként elejthető vadmennyiség korlátozva van. A külföldi sportvadászat egymást követő maximum 4 napon keresztül folyhat, a teríték mértéke azonos módon került meghatározásra, kivéve a kibocsátott – nevelt vad esetén.

A maximális napi terítékszámok a következők: 4 fogoly, 1 mezei nyúl, 5 üregi nyúl, 5 erdei szalonka, 10 örvös vagy városi galamb, 50 vadgerle, 20 fűrj, 50 pacsirta, 50 fenyőrigó, 10 vadréce, 5 tőkés réce, 2 vadliba, 20 sárszalonka. Vízivadból a napi egyéni teríték nem haladhatja meg a 20 darabot.

A vadászterületeken és a vadászatok során kizárólag azon vadfajt lehet elejteni, amelyre az erdészeti hivatal az adott területen engedélyt adott (ez a szigorú játékszabály még a dúvadra is vonatkozik!). Tehát hiába tűnik fel a hön áhított sakál (a birkanyájak rettegett



▲ **Foltosorrú addaxok**

▼ **A legeltetés hatására elsivatagosodik a terület**



ellensége, mely igen ravasz és óvatos állat, ezért nem örvend osztatlan népszerűségnek) a hajtásban, vagy a cserregő szarka, ha elejtésükre nincs előzetes engedély.

A vaddisznóvadászatot is kizárólag hajtás formájában történhet, minden egyéni vadászati forma teljesen tiltott. A hajtóvadászatot kizárólag az erdészeti hivatal rendelheti el a károsult gazdálkodók kérelme alapján. Itt a vadkár-térítés ismeretlen fogalom. Az erdészeti hivatal gondoskodik a hajtás megszervezéséről, levezetéséről, azok időpontját hivatalosan kell közzétenni. Arra bárki jelentkezhet a szükséges személyi feltételek birtokában. A részvételért és az elejtésért az erdészeti hivatalnak kell a fix tarifát fizetni. Az elejthető mennyiség vadászónként napi két vaddisznó. A külföldi sportvadászat esetében nincs korlátozás, hallottam igen komoly terítékről is.

Nagyon fontos tétele a vadászati törvénynek, hogy a vadászható állatokat és azok húsát eladni, azokat tenyészteni, tartani semmilyen formában sem lehet. Állami külön engedéllyel nyílik lehetőség fácán, fogoly és tőkésréce nevelésére, illetve ezt állami privilégiumként végzik. A vadászati törvény részletesen felsorolja a védett állatfajokat, melyeket tilos elfogni, bármilyen formában tartani és vadászni rájuk.

Néhány további érdekesség: galamb- és gerlevadászaton tilos a vadászkutya használata és csakis lőállásból lehet vadászni. Számunkra csaknem teljesen érthetetlen módon hóban vadászni tilos. Mivel a vidéki embereknek rengeteg idejük van és rendkívül kíváncsiak, ezért minden egyes társasvadászat során igen népes nézősereggregre lehet számítani. A lövés irányát igen meg kell gondolni, mert minden bokorban lapulhat valaki. Ha a vadász átlépi a megengedett napi elejthető egység számot, akkor horribilis pénzbírságra számíthat (garantáltan kiderül a turpisság). Az illetőnek a vadászati engedélye továbbra is megmarad, de hamar leszokik a túlkapásokról. A vadászterületeket baráti társaságok bérlik az állami erdészeti szolgálattól, de a bérleti szerződés létrejöttéhez szükség van a terület által érintett közösségi vezető hozzájárulására is. A hatósági vadőri feladatokat az erdészeti szolgálat látja el, a napi vadóvási munkákat a területbérlők végeztetik el alkalmazottaikkal. Ennek a munkának az egyik legfontosabb eleme a szomszédok megfigyelése és visszatartása. A sportvadászat – figyelembe véve a járulékos költségeket, a jövedelmi viszonyokat

és a szigorú szabályozást – igen drága mulatságnak minősül, egy igen szűk réteg sportja, semmiképp sem a haszonszerzés motiválja, sokkal inkább a sport és természet szeretetéről és a baráti társaságokról szól. Kifejezett trófeakultuszról nem beszélhetünk, de nagy tisztesség olyan vacsorára meghívást kapni, ahol a házigazda által elejtett vad kerül az asztalra. A vaddisznó és az európai szarvas trófeát a mienkével majdnem teljesen megegyező módon bírálják. Az itteni vaddisznó kisebb termetű, de hevesebb vérmérsékletű, mint a hazai sertevad. A hajtók rettegett ellensége, „maga az ördög”. Egy jó kan ritkán nagyobb zsigerelve 100 kilogrammnál, persze itt is vannak remetéik, melyek természetükhez képest igen tekintélyes agyarakat tudnak növesztetni, nem ritka a 20-24 cm körüli sem. Kevésbé vastagok, de a kisagyarak sokszor felfelé kunkorodnak, különleges szépségűek. Hagyományos vadászati módokat, mint agarászat és solymászat, nagyon kevesen gyakorolnak, inkább a hagyományörzés nagyon fontos elemei, az ország büszkesége. A solymászat egy kiválasztott, tradicionálisan solymász klán hagyományos előjoga. Agárral kizárólag sakálra lehet vadászni.

Úgy gondolom, hogy Marokkó számára jelentős gondot jelent a megélhetési orvvadászat, melynek célja kizárólag az élelemszerzés. A nomád és félnomád életet élő emberek tanyavilágban, erdei és hegyi kunyhókban, kis falvakban élnek és mindenhol ott vannak. Számukra kétféle állat létezik; az ehető és a nem ehető (a sündisznó és a szarka határértéken vannak). Minden eszközzel képesek az állatot elejteni, legyen az akár a legkegyetlenebb csapda vagy furkósbot (helyi nevén zarueta). Saját szememmel láttam többször is, amikor vaddisznóhajtások során a hajtók a felrebbenő fácánt, foglyot, a rohanó nyulat játszi könnyedséggel hajtották le botjaikkal nagy titokban, de nemegyszer találtunk és szedtünk fel különböző csapdákat is. Hallottam arról is, hogy a keserves erőfeszítésekkel visszatelepített vadon élő sörényes juhokat az ivóhelyek mellett, szinte ellenőrizhetetlen, Isten háta mögötti helyeken ejtik el, hogy a tadzsín táiban töltsék be végső rendeltetésüket. A vaddisznót vallási okokból egyáltalán nem fogyasztják el, talán még a legszegényebbek sem.

Ahány ház, annyi szokás. Én hálát adok a sorsnak, hogy Magyarországon, kicsiny hazánkban még mindig csodálatos vadállományunk van

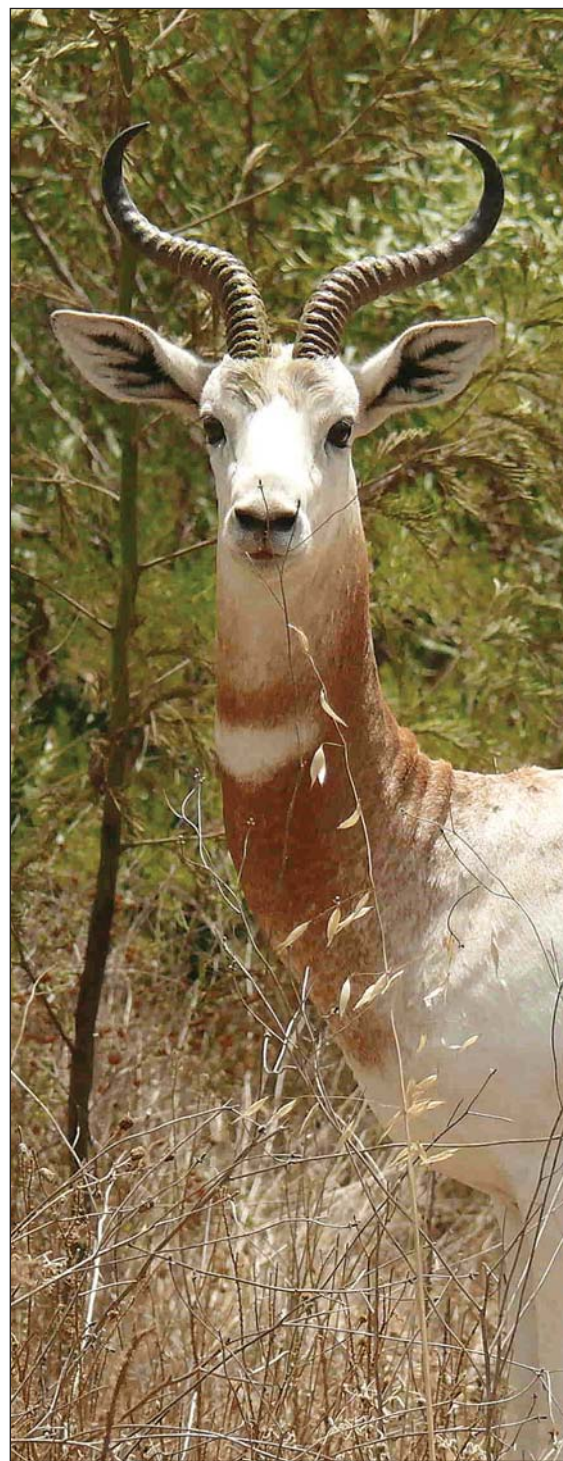

Figyelő dámaantilop bak

(annak ügyes bajos dolgaival együtt, és azok ellenére is), van fa és bokor, van fű és virág, s azok még mindig zöldek. És ha tisztességesen gondjukat viseljük, talán gyermekeink, unokáink is látni fogják őket, és örömeiket lelik az erdő-mező ékszereiben. **B. R.**



CD, DVD

Balogh István: Vértelen vadászat DVD.....	4680,-
Balogh-Schmidt: Tavaszi szongás CD.....	3120,-
Bársony I. A.: A lép és a pagonyi dalnoka DVD.....	2700,-
Blummann Ottó: 100 őzbak DVD.....	2500,-
Vaddisznóhajtások I-IV. DVD.....	2500/db
Concerto Boldog: Vadászzené CD.....	3200,-
Dénes Gábor: Tanuljunk kutyául DVD.....	1350,-
Erdő P.R. Bt.: A magyar erdő királya DVD.....	3000,-
Halmágyi: Vadászatok idegen tájakon CD.....	3200,-
Heltay I.: Amit a nagyvadról tudni illik DVD.....	5550,-
Homoki-Nagy I.: Cimborák I-II. DVD.....	1350/db
Hunting Video: Afrika Erfahrungen DVD.....	8900,-
Bockfieber DVD.....	8900,-
Ignác M., dr.: Őzhívástól disznóhajtásig DVD.....	6500,-
Élőhelygazd. és vadgondozás I-II. DVD.....	6500,-
Kossuth Kiadó: Magyarország gombái CD.....	3000,-
Magyar Közlöny: Muzsika Magyaror.-ról CD.....	1700,-
Trofea (törvénytar) CD.....	2400,-
Magyar Vadászkürt Egyeslet: Hubertus Mise CD.....	2980,-
Szóljon a vadászkürt CD.....	1950,-
MOKÉP: Mo. nemzeti parkjai I-II. DVD.....	3200/db
...és még egymillió lépés I-V. DVD.....	2950/db
Nova Toma: Big Five DVD.....	6700,-
Dél-Afrika 1-2. DVD.....	6700/db
Fogoly DVD.....	6700,-
Oxigén Bt.: Csergező Pál vadvilága DVD.....	6240,-
Rockenbauer: 1,5 millió lépés... I-III. DVD.....	2890/db
Select Kft: Afrika prédái és ragadozói.....	1570,-
A zebra család.....	1570,-
A sülly horgászata DVD.....	1570,-
A tenger óriásai DVD.....	1570,-
Takács Viktor: A nagyvad találatjelzése DVD.....	5800,-
Európa terítéken DVD.....	5800,-
Őzhívás DVD.....	5800,-
Természetfilm: A háztűzörző DVD.....	1990,-
Pénz és taps nélkül DVD.....	1990,-
Víz, víz, tiszta víz DVD.....	1990,-

KÖNYV

Acél Csaba: Kukuláz.....	2000,-
Alexandra: Az erdő állatai (kirakós).....	2499,-
Gombalexikon.....	1999,-
Vadételek.....	1999,-
Altmann, Horst: Mérgező növények, -állatok.....	1440,-
Ambrózy: Amit a vadásziász viszer.....	1500,-
Andrésini-Andrés: Az erdészemester könyve.....	2490,-
Apatóczy István: Ettünk falombot.....	850,-
Attenborough, D.: Az emlősök élete.....	5990,-
Avarffy-Botár-Fehér-Tóth: Hol horgásszunk?.....	1990,-
Avarffy Elek: Vadászkepek.....	2700,-
Babulka: Ismerjük fel a gyógy, fűszernövényeket.....	1450,-
Babulka-Kósa: Képes gyógynövénykalauz.....	1890,-
Bakonyi Gábor: Állattan. A szarvasgombász mesterség.....	4990,-
Balogh Gábor: Végés vadászmezők.....	6500,-
Bán István: A medve árnyékában.....	450,-
Szarvasbögés.....	2500,-
Vadóc vakációk.....	4000,-
Bársony István: Vadászhangok, hangulatok.....	1200,-
Bartha Dénes: Fa- és cserjehatározó.....	2100,-
Baumann, Doris: Kőlyökutya.....	4200,-
Bodó János: Kerti károsítók.....	600,-
Békés Sándor: A természet büvöletében.....	1590,-
Elröppent évek.....	3680,-
Emlékekbe kapaszkodva.....	2900,-
Imádkoznak a fák.....	2900,-
Bicsérdy-Sugár: Vadbetegségek.....	1940,-
Bíró Andor: Kutyakiképzők kézikönyve.....	3200,-
Bodó János: Kerti károsítók.....	2800,-
Bodó-Walter: Lótenyésztők kézikönyve.....	2500,-
Bóhm István: A hannoveri véreb.....	4800,-
Bornemisza Péter: Varázslatos vadászatok.....	1480,-
Boros-Ilyés: Nagy díszfa és cserje lexikon.....	3990,-
Boruz-Boruzsné: Borlexikon.....	4999,-
Buday Andrea: Gyógynövények.....	550,-
Capstick: Az utolsó elefántvadász.....	2630,-
Halál a fekete kontinensen.....	4800,-
Carluccio, Antonio: Gombák könyve.....	4300,-
Cey-Bert: Hunok és magyarok konyhája.....	5500,-
Chapman: Vallomások a vadászatról.....	2500,-
Corelli, Igles: Vadételek.....	1699,-
Csávossy György: Magyarán a borról.....	5999,-
Csizmadia András, dr.: Étel-bor iránytű.....	1900,-
Csizmadia-Niksz: Étkeink és illó boraink.....	1850,-
Csurgó: Gyógynövények embernek állatnak.....	3900,-
Degenfeld-Schonburg: A vadászszenvedélyről.....	2200,-
Dierschke, Volker: Melyik ez a madár?.....	3490,-
Dűcz László: Harmatcseppek.....	3999,-
Eibisberger: Nagy nevek - híres vadászok.....	1500,-
.....	1680,-

Elek B.: A vadászszenvedély bűncelekményei.....	3213,-
Elektra Kiadó: A dzsungel könyve.....	890,-
Élővilág Könyvtár: Énekesmadarak.....	2200,-
Evanics Béla: Násztút a Marsra.....	1000,-
F. Horváth Ilona: Halételek.....	660,-
Fáczy Molnár: Vadászok tisztelete.....	2400,-
Faragó István: Kápolna a hegytetőn.....	590,-
Faragó S.: A vadállomány szabályozása.....	3900,-
Farkas Zoltán: Murphy horgász.....	1970,-
Fehér György: Állatpreparátumok készítése.....	4900,-
Fekete István, ifj.: Csi és Vit meg az emberek.....	1490,-
Fekete István: Vadászok.....	2500,-
Vuk.....	1490,-
Zsellerek.....	2500,-
FotoNatura: Az ezerarcú természet.....	5000,-
Füstös Gábor: Wobblerek, Wobblerezés.....	1700,-
Gál Sándor: Esték és hajnalok.....	1900,-
Gálfalvi: Székelykeresztúr vadászat.....	2200,-
Géczi Zoltán: Kutyakönyv.....	2980,-
Gerencsér Ferenc: Lovas lexikon.....	950,-
Gerhardt, Ewald: Gombagyűjtés okosan.....	2499,-
Halmágyi T. L.: Vadászatok idegen tájakon.....	6400,-
Hármoty Gy.: Kurgánok között a Hortobágyon.....	1500,-
Hárgitai György: A legjobb halételek.....	2990,-
Harling: Vadszapsók varázsa.....	6999,-
Hartink: Golyós és sörétes fegyverek.....	6999,-
Golyós puszkák és karabélyok.....	4990,-
Kések enciklopédiája.....	4990,-
Pisztolyok és revolverek.....	4990,-
Pisztolyok és revolverek enciklopédiája.....	4990,-
Sörétes és vegyescsövű vadászpuskák.....	4990,-
Hartman M.: Mg. a természet szolgálatában.....	1280,-
Határozó kézikönyvek: A világ madarai.....	3200,-
Lovak.....	2800,-
Heltay I.: Amit a fegyverismereti vizsgán.....	3100,-
Vadásziskola.....	8550,-
Hidvégi Béla: Vadászalmok birodalmában.....	3900,-
Hogg, Ian: Kézifegyver határozó.....	6500,-
Horváth László: Halbiológia és haltenyésztés.....	5400,-
Horváth Zoltán, dr.: Lóbetegségek.....	7900,-
Hume, Rob: Madárlesen.....	5900,-
Hunyadi Attila: A süllyhorgászat módszerei.....	1699,-
Igali Mészáros J.: A hal, a horog és az ember.....	3100,-
Iglói Pál: Perőcsényben puskával és fakanállal.....	2480,-
Ignác Magdolna, dr.: Vadásznapló.....	3900,-
Iváncsics-Köller: A természet harmóniája.....	5100,-
Juhász Lajos: Kertek, parkok madarai.....	2500,-
K. Rhédey Zoltán: Veréből a szarvasbikáig.....	2700,-
Karácsonyi Dezső: Mesék az erdészházából.....	3500,-
Kászoni Z.: A Kárpát-medencei vadaskönyv.....	1600,-
Hal és horgászat Erdélyben.....	2560,-
Kemény J.: Medvekalandok a Kárpátokban.....	2500,-
Khan, Sarah: Madarak kis könyve.....	1040,-
Kittenberger K.: Vadász- és gyűjtőúton.....	6100,-
Klátty József: Nemzeti kincsünk a vad.....	3990,-
Kluwe-York: Horgász ABC.....	1598,-
Koczka András Krisztián: Mo. madarai.....	3990,-
Kovács D.: Billenőcsövű golyós vadászfegyverek.....	4800,-
Luxus vadászfegyverek.....	8000,-
Vadászfegyverekről nemcsak vadászoknak.....	4500,-
Kovács László: Vadnyugati vadászpuskák.....	3100,-
Kristó: A vadász-vadtenyésztő mester kézikönyve.....	2490,-
Kútvolgyi Mihály: Vadételek.....	3800,-
Kutyatár: A magyar vizsla.....	1950,-
Lajkó István: A halászemester kézikönyve.....	2490,-
Larousse: Vadászkönyv.....	8990,-
Laux, Hana E.: Ehető vagy mérgező?.....	2680,-
Lazi Kiadó: A szarvasok háreme.....	2200,-
Lederer, Roger: Csodálatos madarak.....	2990,-
Lükő Sándor: Kalandos vadászatok.....	2990,-
Maderspach Viktor: Az oláhok véryomában.....	3490,-
Élményeim a Ny-mo.-i szabadságharcból.....	2980,-
Havas vadászataim.....	2000,-
Medve!.....	2400,-
Menekülésem Erdélyből.....	1980,-
Magyar Könyvklub: Madarak földön, vizen.....	3990,-
Magyar Közlöny: Vadászati jogszabályok.....	2490,-
Major Richard: Vadváltók.....	1680,-
Makay Béla: Hegyen-völgyön.....	2900,-
Márok Tamás: A képzelet vadászmezején.....	2700,-
Matyikó Tibor: Állatok közelről.....	2800,-
McNab, Chris: A fegyverek nagykönyve.....	11 980,-
Mellarney-Svensson: Madárhatározó.....	7900,-
Mercz-Kádár: Borászati kislexikon.....	4200,-
Mihály Lászlóné: Életünk vadmadarakkal.....	750,-
Mihók-Pataki: Lófajták.....	2700,-
Molnár Gábor: Dráma az őserdőben.....	2500,-
Montag, Karin: Gombák.....	2680,-
Móra Kiadó: Állat- és növényhatározó.....	4990,-

N. Nozdovicz L.: Vadászemlékeim Nagymo.-n.....	3200,-
Nadler H.: Cserkészeten és lesen Nagymo.-n.....	4200,-
Nagy Cs.: A Nyugat-Dunántúl természeti értékei.....	2980,-
Nagy Imre: Lovas vadászatok.....	980,-
Nickl, Andreas: Kutyáink tanítása és nevelése.....	1990,-
Nova szakácskönyvek: Vadételek.....	2100,-
Novotni Péter: Lótarás a családban.....	3150,-
Oggolder Gergely: A ponty horgászata.....	1699,-
Amúrhorgászat.....	1699,-
Békés halaink horgászata.....	1699,-
Bojlilhorgászat.....	1699,-
Bojlilhorgászati kézikönyv.....	1700,-
Oláh Csaba: Rablóhalak büvöletében.....	1700,-
Oriskó Ferenc: 88 ünnepi halétel.....	2999,-
Pallós Andrea: A beagle.....	1390,-
Papp Károlyné, dr.: Vízről, halról horgászoknak.....	950,-
Pasaréti-Pethő-Illyés: Akvarisztika.....	1100,-
Pénzes Behten: Terrarium I.....	2200,-
Péter Jánosné: Vadételek.....	850,-
Pomázi Á.: Nemzeti kincsünk, a magyar vizsla.....	3990,-
Rácz Gábor: Majdnem megmáztam.....	3200,-
Radnai Imre, dr.: Lovasszótár.....	3500,-
Rakk Tamás: Göröngyös égi és földi utakon.....	2500,-
Remniczyk Károly: Kassai vadászstoriák.....	2700,-
Rothweiler-Steidl: Zetter és pointer.....	699,-
Sánta Gábor: Az elfeledett Fekete István.....	2200,-
Schmidt Egón: Kócsagok birodalma.....	2800,-
Schmidt-Bécsy: Mozaikok a természetből.....	1750,-
Schmidt-Kalotás: A vadludak víze szállnak.....	2500,-
Schwartz Béla: Mister KUDU.....	2200,-
Sepsi-Kohl: A kárpáti barnamedvérről.....	1800,-
Sigloch, Benno: A horgászok ábécéje.....	3000,-
Somlai Sándor: 126 étel nyúlhúsból.....	2800,-
Somlyay István, dr.: Gyakorlati borászat.....	1780,-
Soós Béla: Kezdő kertész könyve.....	1980,-
Spotter's Guide: Természetbarátok zsebkönyve.....	1700,-
Stb. könyvek: A 100 legjobb halétel.....	250,-
A 100 legjobb vadétel.....	250,-
Sütő András: Hargitai vadászkalandok.....	2500,-
Szabó I., dr.: A csiperkegomba természetése.....	1078,-
Szabó József: Tallián Emil a világotudó vadász.....	2500,-
Szajkó István: Sörétlövés.....	2200,-
Skaktudás: Gyógy- és fűszernövények a kertben.....	830,-
Szalay Könyvkiadó: Halak, vadak, szárnyasok.....	850,-
Tradicionális magyar konyha.....	4000,-
Szálka: Kalandozások az ismeretlen Máramarosban.....	2300,-
Székényi Zsigmond: Alaszkában vadásztam.....	2238,-
Székel Dénes: A lópor és a töltény.....	2180,-
Szentesi Gy.: Egy vadászgörény naplójából.....	1790,-
Szepessy Vilma: Vadas ételek.....	300,-
Szerb Imre dr.: Együtt vadászni.....	1000,-
Szilárd Ferenc dr.: Ébredés az erdőn.....	3800,-
Szili István: Gombatermesztők könyve.....	4900,-
Szladek Mihály: A legkedveltebb díszhalak.....	1500,-
Szürke Bagoly: A rengeteg zarándokai.....	940,-
T.K.K. Kiadó: Barangolás a festészet világában.....	4000,-
Tanoc Pál: Erdőzúgás.....	2900,-
Terék István: Sajtvilág juh- és kecskesajtok.....	3600,-
Természetbúvár: Nemzeti parkok, világörökség.....	4820,-
Természetkalauz: Édesvízi halak.....	2500,-
Totem Kiadó: Száz magyar ételcsoda.....	5980,-
Tudományos Kiskönyvtár: Madarak.....	2490,-
Váczai Nagy: Szobanövények kislexikonja.....	1220,-
Varga Zoltán: Ők élnek Pannóniában.....	4990,-
Végh Attila: A növényvilág ékszerai.....	2580,-
Végh Endre, dr.: Murphy és a beteg vadász.....	1970,-
Verhóczki István: Hal- és vadételek.....	550,-
Verme Ulen: Gyógynövények enciklopédiája.....	4500,-
Vierke, Jörg: A legkedveltebb díszhalak.....	1190,-
Wass Albert: A funtinel boszorkány I-II-III.....	5000,-
Adjátok vissza a hegyeimet!.....	1380,-
Farkasverem.....	1280,-
Zákonyi-Gyulai: Horgász zsebkönyv.....	500,-
Zoltán János, dr.: A Kárpátokban vadásztak.....	3300,-
Zsigárcsik Gyula: Diana másként akarta.....	3200,-

Web-áruházunk teljes kínálata
a www.vadaszlap.hu honlapon található!

Valamennyi árucikk megrendelhető:

Vadaszlap Kft.

1031 Budapest, Rozália u. 59/a.

Telefon: +36-70/702-5000.

Tel./fax: +36-1/242-0042

e-mail: info@vadaszlap.hu

Megrendelését
postai utánvétellel szállítjuk.

Kandalgó**3800 Ft**

Horváth Lajos Frigyes könyve már megjelenésében is merőben eltér a megszokott vadászírásoktól. A magánkiadásban megjelent, igényes minőségű, márvány-hatású papírra nyomtatott novellákat a szerző saját fotó-kompozíciói választják el egymástól. Az egységesen fekete alapra helyezett, egyéni stílusú hangulatképek elegáns, de kissé komor hatásúvá hangolják a könyvet, melyet jó néhány írás is megerősít. A vadászatról és természeti környezetéről sokszor filozofikus mélységekbe-magasságokba eljutó írások gondolkodásra, elmélkedésre készítetnek, s elmélyült pillanatokkal ajándékozzák meg azokat, akik nem elégszenek meg a „jöttem – láttam – lőttem” könnyen emészthető sablon-írásaival. A megfontolt, lődühtől nem fertőzött, szép vadászat, a múltba vesztett, de sohasem felejthető emlékü vadászterület, a jóleső magány, az önzetlen barátságok – no meg a jó bor dicsérete ez a könyv.

**A magyar vizsla****1080 Ft**

A Magyar Vizslatenyésztők Országos Egyesülete egyik alapítójának könyve első kiadásban, 1928-ban jelent meg. A szerző, aki a 10 éven keresztül volt a Magyar Vizsla Klub titkára, maga is részt vett a versenyeken vizsláival, mi több, 3 év alatt 17 versenyen szereztek első díjat. Ez a könyv nem hiányozhat sem a vizslatenyésztők, sem pedig a vizslás vadászok polcairól. Bába Károly részletesen leírja a tenyésztési irányelveket, a törzskönyvezetésnél követendő eljárásokat, mindent a vizslák tartásáról és gondozásáról, a leggyakrabban előforduló betegségekről, a tanításról, a bevezetésről és bevadásztatásról, és arról, hogyan vadásszunk úgy vizslával, hogy az „el ne romoljon”. Részletesen tárgyal a versenyszabályokról, külön említve a tavasi és őszi versenyeket. Rövid, olvasmányos könyv, hasznos információkkal, bár a kiállítása, kivitele, de legfőképpen a tördelés minősége hagy némi kívánnivalót maga után.

**Őzhívás****1800 Ft**

Bertóti István 1970-ben megjelent nagy sikerű könyve jelenleg a harmadik kiadását éli. A szerző művével az őzállományunk alapos megismeréséhez, a minőségjavításhoz és az ehhez elengedhetetlenül szükséges szakszerű őzbak-selejtezéshez nyújt segítséget. A könyv első részében általános ismertetést kapunk az őznászhoz kapcsolódó vadászati mód részleteiről, majd elsajátíthatjuk az őzhívás alapjait, megtanulhatunk az őzekkel „beszélgetni”, végül átfogó ismeretanyaghoz jutunk a sípolás eredményességét befolyásoló tényezőkről. A kötetben egy 20 oldalas melléklet is található, melyben 72 trófeát bírál el a szerző, egy-egy mondatban. Zárásként az elismert szakember vadásznaplójából találunk tanulságos történeteket az őzhívásról. A könyv vadászati szakirodalmunk megbecsült darabja, nem csak vadászok számára, hanem az érdeklődő, a vadászatról keveset hallott olvasó számára is élményt nyújt.

**Őzbak bírálat I-II.****2500 Ft/db**

Blaumann Ödön filmjei méltán váltak népszerűvé a hazai és külföldi vadászok körében. A tavasszal, valamint az üzekeedés alkalmával készített 34, illetőleg 37 perces anyagban 74 őzbak megfigyelésére nyílik lehetőségünk. A páratlanul szép és tökéletes minőségű felvételek hasznos támpontot adhatnak az őzbakok bírálatához. A korosztály, az agancsjellemzők, a súly és a minősítés mellett azonban a narrátor nem közli kellő részletességgel sem a bírálat, sem a korbecslés szempontjait. Ugyancsak érdemes lett volna utalni az agancstisztításra vagy a találatjelzésekre. 27 bak elejtését is nyomon követhetjük, ám megjegyzendő, hogy több esetben bizony nem voltak ideálisak a lövés körülményei. Talán ez a leggyengébb – de sajnos életszerű – pontja a filmeknek. Ennek ellenére tanulságos és különleges élményben lehet részünk, még akkor is, ha az első rész végén az alkotók „sikeres vadászatot” kívánnak.

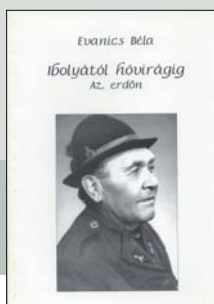

Evanics Béla:
Ibolyától hóviráig
az erdőn

500,-

Farkas Zoltán:
A csuka és
a meztelen nő

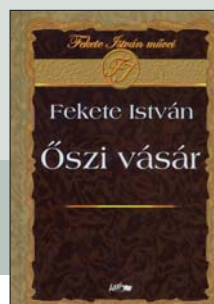
500,-

Fekete István:
Őszi vásár

2600,-

Farkas Csaba:
Balaton, hal-álmom

500,-

Kalapszalag

1020,-/db

Vadriasztó

980,-



**STEYR
MANNLICHER**
COUNT ON IT

PURE LUXUS

ÉS A TÁVOLSÁG MÁR NEM AKADÁLY



PURE LUXUS

Egy mozdulattal cserélhető csövű modell, ezért mindenféle vad elejtéséhez hozzá igazítható. A távcsőszerelek csak a csőhöz kapcsolódik, ezáltal csőcserével sem változik a löpőpontosság. A 60°-os tolózár nyitási szögnek köszönhetően gyors ismétlést tesz lehetővé. Az oldalpanel választható a tushoz igazodó fa vagy gravírozott kivitelben. Kallner 30-06.

2009. december 15. és 2010. március 31. között minden LUXUS golyós vadászfegyverhez
GRAVÍROZOTT OLDALPANEL
választható KEDVEZMÉNYES áron.
839.990 **699.990**
(csak normál kaliber esetén)

Magnum
vadászfelszerelések

Budapest, IX., Soroksári u. 164.
Szűcs Ákos - (70) 368-2554, (1) 280-8311
e-mail: akos.szucs@magnum90.hu
www.magnumvadasz.hu

JANTI & JAKT
PRO

by **Erätukku**

Bajnok minden időben – JantiJakt PRO



A vadászok igényeinek megfelelően módosított PRO öltöny most olcsóbban

Viccesztapadós körülmények között is megfelelő ruha, melyet a vadászok kívánására és elképzeléseire támaszkodva tervezünk meg. Az edző öltöny AIR-TEX membrán és más műszaki jellemzők teszik alkalmassá a PRO ruhát arra, hogy bármilyen körülmény között jól használható legyen.



AIR-TEX
Azon kívül, hogy kényelmes és tartós, az új AIR-TEX membrán elképesztően vízálló és légáteresztő.



Éső esztályú anyag
A Finn Tampere Kutatólaboratóriummal közösen kifejlesztett külső anyag egyetemesen csúszós és tartós. A kővel szembe is vízálló Dupont Teflonnal kezelt.



Ésészerű tárolás
A megújult PRO ruha vízálló zsebekkel rendelkezik, melyek alkalmasak adó-vevő, mobiltelefon, GPS készülék és térkép tárolására is.

Ár: **59990,-**
+ szállítási költség

A csomag tartalma:
1. JantiJakt PRO membránruha
2. Gyapjűzseki
3. Kifordítható sapka
4. Biztonsági mellény
5. MicroDry alöltöny
6. Membránkapucci
7. Rovarkapuzó

Dzseki és nadrág



- 1. JantiJakt PRO membránruha
- 2. Gyapjűzseki
Elegán kelmékű gyapjűzseki a ritteg díszítésével és szabványos tevékenységhez.
- 3. Kifordítható sapka
Kifordítható AIR-TEX membrán sapka
- 4. Biztonsági mellény
Fényvisszaverő élrel és támasztó, féműlő szim.
- 5. MicroDry Alöltöny
A szövet elvárt a neveléséget a külső rétegek felől.
- 6. Membrán kapucci
Levegő AIR-TEX membránkapucci
- 7. Rovarkapuzó
A kapuzó megvédi a szőnyegét és más ruákat. Az eljén nyit. támasztó.

Telefonos megrendelés
0036 27 355 217 / 0036 30 9413 284
www.FINNVADASZ.hu

BÖRZSÖNY Vadászati és Ker.BT
2626 NAGYMAROS, Zoltán u. 7.
Bemutatóterem
2626 NAGYMAROS, Váci út 96.

Stresszhiány

Csendesen pipázgatva

„Már fél éve nyugdíjas vagyok, de még mindig hiányzik az a jó értelemben vett napi stressz, ami a hivatali munka végzésével járt” – mondja Simon Pál, aki 2010-ig 35 éven keresztül ült ugyanabban a székben, különböző nevre átkeresztelt hivatalban és különböző státuszokba sorolva – Somogy megye vadászati felügyelőjeként.

„Verébnek veréb a fia” mondotta egykor Bartos Tibor bácsi, s ez hatványozottan igaz lett az 1950-ben született fiúra, akinek valamennyi felmenő és oldalági rokonsága vadász vagy erdész volt, esetleg a kettő együtt. Szó szerint beleszületett a vadászatba, soha egy pillanatra sem fordult meg a fejében, hogy mással foglalkozzon. Így aztán természetes volt, hogy gyerekkorától vadászott, de apja szigorúan betartatta vele a mértékletességet, első őzbakját csak érettségi után ejthette el – amit saját magának kellett kifigyelnie is. A szalonkázás szenvedélyét is tőle örökölte, abban az időben ezt a vadászatot alig néhányan űzték a megyében, Kaposvárról az apa és fia Bodáék, Páll Bandi bácsi, Zelnik István erdészeti igazgató, Bükkfa Sándor erdész és jómaga járt csak e titokzatos madár után. Szerencsére ma már a fiatalok közül egyre többen hódol(ná)nak e szenvedélynek, meggyőződése, hogy ezek közül kerülnek majd ki a jövő tisztességes igazvadászai.

38 éve Lábodon lett fácán- és vadkacsatelep-vezető, majd 1975-ben hívták be a megyetanácshoz, Kaposvárra, vadászati felügyelőnek.

Először egyedül látta el a vadászatot, a természetvédelmet, sőt egy ideig még az erdészet is hozzá tartozott. Legnagyobb létszámot az osztálya 2001-ben érte el 7 fővel. Legszebb hivatali időszakának a somogyi szarvas állományának megerősödését tartja, egész addig, amíg el nem kellett kezdeni küszködni a magas létszám és az erdei vadkár okozta gondokkal. Évi 33 ezer nagyvad lelővése fokozott gondot jelentett, nem tudta sem a hatóság, sem a gyakorlat a helyén kezelni a létszámcsökkenést. „A kevesebb – több” elve nem érvényesült, ugyanakkor megnőtt a mezőgazdaság és az erdészet kárérzékenysége. Legnagyobb gondot véleménye szerint a rendkívül magas, 13 ezres disznólétszám jelenti, a vadkár döntő többségét a disznó okozza, s ezt a szarvas bevételeiből akarják kompenzálni. A létszámcsökkenés helyett a bér vadásztatás lett erőltetve, ez az állomány elifiatalodásához vezetett. Annak ellenére, hogy Somogyban már 8-10 évvel ezelőtt is az egész megyére fel lett függesztve a kocatilalom és engedélyezve lett a fegyverlámpa használata is egész idényre, nem hatékony a vadászat, mert a helyi lezárások, védterületek miatt nem hagyják folyamatosan lőni a disznót. Így aztán az idényvégi kapkodásban mindent lőnek válogatás nélkül. Egyetért a szarvas terelővadászatával, sokkal hatékonyabban és gazdaságosabban lehet kevés nagyterítékű társasvadászattal, jó puskásokkal vadászni, mint folyamatos vadásztatással, zaklatással, amitől a vad éjszakaivá válik.

Több mint 20 évig volt vadász mestere a Kaposvári Győzelem (ma Surján) Vadásztársaságnak, ahol a gyakorlatban próbálta ki azt, amit hivatalból irányítania és ellenőriznie kellett. Így kontrollálhatta saját munkáját, összehasonlítva azt a többi társaságéval. Gábor fiával ma is tagok ott, de keveset járnak ki. Családi gazdálkodással művelnek több száz hektár saját és bérbbe vett földterületet, s azokon a földeken bérelnek 1400 hektárnyi területre vadászati lehetőséget, ahol a fiával és néhány földtulajdonossal vadásznak. Saját területeik egy részén erdőt telepítenek és művelnek, szabad idejükben kutyáikkal és lovaikkal foglalkoznak.

Simon Pál a kezdetektől fogva részt vett a somogyi vadászok oktatásában, Bod Lajos megyei fővadással együtt a vadászjelöltek felkészítését, vizsgáztatását végezték, emellett rendszeres vendégelőadó volt a Kaposvári Főiskolán, s a középfokú szakiskolákban is, Barcson és Szöcsénypusztán. Nyugdíjasként is elvállal felkérésre szakmai témájú előadásokat.

„Hálás vagyok a Sorsnak, hogy egész eddigi életemben azt tehettem, amire gyerekkoromban vágytam, s ez egy-két nehéz időszakot kivéve szerencsésen sikerült is. Somogy csodás adottságai és lehetőségei színessé tették életemet. Egyelőre nem akarok semmi új dologba fogni, de elkezdem újraolvasni sok százra rúgó szakmai könyvtáram kötetét.”

Somfalvi Ervin



Akciós távcsövek

SCHMIDT BENDER

A raktárkészlet erejéig még régi áron!



- ▶ **8x56** megvilágítás nélküli szk.
- ▶ **7x50** megvilágítás nélküli szk. választható A1, A4, A7, A8

165.000 Ft ajándék Leupold Zero Point

- ▶ **8x56** világító pontos szálereszt, választható L1, L3

266.000 Ft ajándék Leupold RX 600 távmérő

LEUPOLD VX-3 sorozat

karcolásálló bevonat a külső lencséken
magnóvult fényáteresztő képesség
argon-kripton keverékkel töltött
élettartam garancia
30mm-es tubus



A tárgylencse különleges alakja miatt, a VX-3L távcsöveket 30%-kal alacsonyabbra lehet szerelni

LEUPOLD VX-3L sorozat

- ▶ **VX-3L 3,5-10x56mm** világító pontos szk. **345.000 Ft**
- ▶ **VX-3L 4,5-14x56mm** világító pontos, paralaxis állítás **369.000 Ft**
- ▶ **VX-3 3,5-10x50** világító pontos **248.000 Ft**
- ▶ **VX-3 4,5-14x50** paralaxis állítás, világító pontos **299.000 Ft**

- ▶ **LEUPOLD ZERO POINT** hidegbelövő



Egy nagyon erős mágnes segítségével fölkapad a puska csövére és a cső tengelyének a helyzetét vetíti bele a távcsőbe.

26.000 Ft

LEUPOLD távolságmérők

- ▶ **RX 600** 550m alapfunkciók **68.000 Ft**
- ▶ **RX 750 TBR** 685m ballisztikával **96.000 Ft**
- ▶ **RX 1000** 920m alap funkciók **115.000 Ft**
- ▶ **RX 1000 TBR** 920m ballisztikával **128.000 Ft**

www.spektiv.hu

info@spektiv.hu 1134 Budapest, Kassák L. u 61.
Tel.: 06/30 499 8806, 06/30 941 8676

Ingyenes kiszállítás!

Napos vadkacsa:

270 Ft/db+áfa
2010. 04. 16-tól, 10 héten át
(minden héten pénteken)

Előnevelt vadkacsa:

560 Ft/db+áfa
2010. 05. 14-től, 10 héten át
(minden héten pénteken)

A fentiekől eltérő korú – egészen a vadászéig kacsáig – vagy tenyésztő vadkacsa-tojás külön megrendelésre és egyezség alapján. Szállítást is vállalok, a szállításra garanciákat szerződésben biztosítok. Rugalmas ár és fizetési kondíciók, kezdőknek technológia.



VADKACSA-ÉRTÉKESÍTÉSRE FELHÍVÁS, AJÁNLAT! (a 2010. ÉVRE)

ELADÁSI ÁRAK AZ ELŐZŐ ÉVEK SZINTJÉN, NEM VÁLTOZNAK!

2010. évi megrendelésre kiváló vérvonalú tőkésréce-tenyészetemből szaporítóanyagokat kínálok eladásra. Kimagasló vadászati eredmények, sikerek.

Megrendelést várok:

Vaszkó Imre vadgazdálkodási vállalkozó
5502 Gyomaendrőd, Bem József u. 5.
Tel./fax: 06-66/280-002 vagy 06-66/285-166
Mobil: 06-20/943-6087



Kérem, ha vételi szándéka van, rendelését minél hamarabb szíveskedjen címemre elküldeni vagy érdeklődésével megkeresni.

Ficsor Autóház Kft.
1106 Budapest, Fehér út 7. • H-P: 8:00-18:00, Sz: 9:00-13:00
Tel.: 06 1 260 11 22 • Fax: 06 1 262 66 10
E-mail: terepgumi@ficsor.hu • Web: www.ficsor.hu

13 éve áruljuk, a minősége garantált!

TEREKGUMIK ÓRIÁSI KEDVEZMÉNYEL!

2 olasz terepgumi-specialista gyár kizárólagos forgalmazójától
Ahol eddig elakadtatok, ott most nem fogtok!

Símex Minta
Újdonság!

Kaiman

Terrain

Mpc

Nehéz terepre - sárba, Magyarországon egyedülálló 17-20 mm mintamélység

Kougar

Country

Kobra

Trac

Családban marad...

85 – 60 – 35/34 (+5)

Mi az ördög ez a számsor? – teszi fel teljes joggal a kérdést a gyanútlan olvasó. Ha a klasszikus humort idézzük, akkor ezek után a kérdés az; hány éves a kapitány? A válasz; a „kapitány”, azaz az elnök, Brezina Ferenc 35 éves, az öccse, Gábor 34, apjuk, Brezina Ferenc 60, nagyapjuk, Brezina Ferenc 85 éves – és mindannyian együtt vadásznak a Ráckevei Aranykalász Vadásztársaságban. És akkor mi a zárójeles +5? Nos, ő a negyedik generáció, az öt éves dédunoka – természetesen szintén Brezina Ferenc – akiben már jól hallhatóan buzog a vadászvér..

Az első januári fácánozáson igencsak tempósan „húzza” maga után a jobbszárnyat Brezina Ferenc, aki 85 évével ma a Csepel sziget legidősebb aktív vadásza. Mint mondta, nemigen szokott elálló lenni, mert még megszólnák a fiatalok... A csaták, előző napi esőtől nyirkos, párás idő alig ösztönözte a fácánokat a repülésre, így a nap fénypontja nem a szerény teríték átadása volt, hanem az ezt követő „vadászbéd”, ami után – élőzenei kísérettel – köszöntötték fel Feri bácsit. Alig fért el a nyolcvanöt gyertya a tortán, de azért sikerült egy fújással eloltania valamennyit. Nagyon megható percek voltak az ünnepségnek, amikor Feri unokájának köszöntése után Feri fia könnyes szemmel énekelte a zenészekről kért nótát: „Az én jó Apámnál nincs jobb a világon”...

A családnév és a keresztnév is hosszú generációkra, ük-ükapákra visszavezethetően öröklődött, ám a vadászattal való kapcsolat – sajátos módon, az éhség okozta kényszerből – 1944-ben, a front átvonulásakor jött létre. Az akkor húszéves Ferenc egy elhagyott lőállásban talált egy Mausert 88 tölténnyel, s aznap este már fácánhússal tervezte korgó gyomrát megtölteni. Az első lövés hatalmas durranására persze világgá mentek a Duna-ártér erdejében felgallyazott fácánok. Kitálta, hogy a töltényből kiveszi a golyót, kiöntötte a lőpor nagy részét, majd visszarakta a lövedéket a másnap éjjel azzal indult portyára. A lövés ugyan nem durrant, de a fácán sértetlenül elszállt – a puskacsőbe meg beszorult a golyó, amit többé megmozdítani sem tudott. A használhatatlan puskát így eldobta, s lehet, hogy ezzel az életét mentette meg, mert másnap elkapták az oroszok, s csónakhidat építettek vele is a Dunára – alig tudott később megszökni a „málenkij robot” elől.

A háború után folytatta a családi gazdálkodást, majd amikor 5 hold földjüket „tévesesítették”, halór lett a helyi horgászegyesületnél, s 15 évig járta a vizet. 1967-ben – annak ellenére, hogy nem volt párttag – bekerült a Ráckevei Rákóczi Vadásztársaságba, amelyből később Aranykalász Vt. lett. Ez idő tájt volt a terület fénykora, volt olyan teríték, amikor 110 nyúl és 100 kakas mellett álltak levett kalappal a tagok, vagy napi 100 foglyot fogtak magashálóval és exportáltak nyugatra. Ebben az időben rengeteg kacsa is volt a Soroksári Dunán és a Nagy-Dunán. Eleinte nem lőtt jól, így a vadászmaster megengedte neki, hogy egyedül is „gyakorolhassa” a lövést a vadászidényben. Aztán belejött, a magasan repülő kakas volt a kedvence, s nemegyszer az éves lövészetben több korongot talált el, mint a fiatalok. A fácánlepel



Brezina Ferenc, Brezina Ferenc, Brezina Ferenc és Brezina Gábor

őrzését sokszor mások helyett is vállalta, szívesen ment éjszakára a vadászház melletti telepre. Mindig is gyalogvadász volt, az őzet sajnálta, sosem emelt rá puskát. Unokái 80 éves korában lövettek vele vaddisznót: egy lövéssel két malacot hozott terítékre a 300-as Magnummal.

A családi gazdálkodás határozta meg egész életét, halórködése mellett is volt gyümölcsöse, foglalkozott dinnye- és krumplitermesztéssel, s volt egyszerre 40 hízóbikája is. Csak a saját szőlőjében termelt bort itta mindig, főleg rizlingszilvánit. Felesége 14 éve halt meg, ami megviselte, mégsem hagyta el magát, a mai napig hajnali fél ötkor kel, s ha olyan hangulata támad, gombos harmonikájával zenél magának egy kicsit. Fia szintén egész életében önálló gazdálkodó volt, s a kárpotlási földek visszakerülésével és vásárlásokkal éppen elég napi gondot jelent a birtok kézben tartása, művelése. A sok munka mellett 40 éves korában kezdett ő is vadászni, azonban a hétvégeken is inkább a földeken dolgozik. Az unokák is viszonylag későn, 23-24 évesen vettek puskát a kezükbe. Egyiküknek vendéglője, másikuknak boltja van. Feri unokáját a vadásztársaság tavaly elnökké választotta. A csapat 37 tagja a 4,5 ezer hektáron jól érzi magát, nő a vadállomány, erősödik a gazdálkodás eredménye. Az otthoni vadászaton általában mind a négyen részt vesznek, szinte soha nem hiányzik a Papa sem. Már tradícióvá vált, hogy a vadászházban közös étkezéssel zárják a társasvadászatot, s időnként „hangászok” is kerülnek.

Feri bácsi – bár fiát a táncos mulatásban nem tudta felülmúlni – akkurátusan megtáncoltatta a jelen lévő valamennyi hölgyet, majd cinkos kacsintással elköszönt, mondván fiatal, alig ötvenéves barátnőjét kell meglátogatnia, mert „ha a kertet nem művelik, elgazsododik”...

-som



Ökölbe szorított kézzel nem lehet barátkozni...

Aligha van még egy mozdonyvezető a világon, akit a saját mozdonya ütött el. Ács Imre, az egykori mozdonyvezető ma neves ügyvéd, „Truman” becenevű mozdonya pedig nyilván az olvasztóban végezte, mint a gőzmozdonyok túlnyomó többsége. De a fizikai megsemmisülés nem egyenlő a nyomtalan elmúlással. Dr. Ács Imre, amikor esténként leszereli a múltát, gyakran gondol rá már-már embernek kijáró szeretettel...

- A komlói állomáson történt, 1972-ben. Egészen pontosan ötödik hó ötödikén, délután öt óra öt perckor...

- Elképzelni se tudom, hogyan...
- Állomási szolgálaton voltunk, és valami furcsa csörömpölést hallottam a mozdony elejétől. A zaj csak akkor hallatszott, ha mozgásban voltunk. Levettem a sebességet, kiszálltam, és meg is találtam a zajforrást, ám amikor vissza akartam kapaszkodni, a pályatest egyik nagyobb köve kifordult a talpam alól, s a lábam becsúszott a kerék alá...

Néhány másodpercre csend lesz, majd dr. Ács Imre megkopogtatja a nadrágszárban megbújó implantátumot, és nevetve mondja, hogy a jövőt illető tanácstalanság rövid időszaka után 1973-ban beiratkozott az egyetemre, mert hogy a jogász egy lábon is megél... Több szó nem is esik a balesetről. A Trumanokról annál több.

Ezek tömzsi, zömök, sajátos kinézetű gőzösök, európai szolgálatra gyártott amerikai hadimozdonyok voltak, melyeket 1945 után fillérekért adtak át a háború sújtotta orszá-

goknak. Magyarország kilogrammonként 26 fillért fizetett értük. Az amerikai sorozatszámuk S160 volt, nálunk 411-es sorozatszámokkal futottak. A MÁV 510 darabot vásárolt, melyek közül 484 futott a vonalakon, a többi „alkatrész-donorként” szolgált. Régi vasutas szokás szerint minden gép becenevet kapott. A híres magyar 424-est például Bivalynak becézték, a 411-est pedig az akkori amerikai elnök neve után Trumannak.

Dr. Ács Imre Kisdéren él a családjával, felesége szülőfalujában, az aprófalvas Baranya egyik legkisebb településén (a lakóházak száma 49, a lakosoké 142), ahol persze vasútállomás sincs. Az otthonuk mégis „vasutas ház”, mert a 62 éves Ács Imre nyugdíjazásáig a MÁV pécsi igazgatóságának jogi osztályán dolgozott, és ma, ügyvédként is, többnyire a vasút ügyeivel foglalkozik.

De a házuk egyben önkormányzati iroda is, a rendszerváltás óta ugyanis – tehát immár húsz éve –, dr. Ács Imre Kisdér polgármestere.

- A nyolcvanas évek „településfejlesztési” koncepciója Kisdéret is funkció nélküli településnek nyilvánította, ami akkor egyet jelentett a halálos ítélettel. Ez felháborított. Hát nem a lakosságnak kell eldönteni, hogy hol akar élni, hol érzi jól magát? Szóval, „csak azért is!” alapon, dacból kezdtem foglalkozni a falu ügyeivel – meséli.

„Falujárásra” indulunk, de előbb meg kell nézni az udvar fáit (melyeken hirtelenjében tíz madáretetőt számoltam össze), a mangalicákat, no és persze a két vadásztársat, az erder terriereket is. Dr. Ács Imre 1970 óta vadász. Komlón, apróvadas területen kezdte, ám már évtizedek óta az Ócsárd és Vidéke Vadásztársaság tagja, melynek a területén van a faluja, a háza, és a kárpótlás nyomán létrejött kis családi birtok is.

Megnézzük a fenyők övezte haranglábat, melynek falán a háborús áldozatok neve mellett azok neve is olvasható, akik 2000. január 1-jén, tehát az ezredfordulón a falu lakói voltak. Kisdér ősi település, első írásos említése 1314-ből való. Dr. Ács Imre a török adószedők levéltárakban fellelt listái alapján összeállította azok névsorát, akiknek az ősei már az 1500-as években is itt éltek. Az ő nevük mellett csillag díszel. A falu központjának számító, hangulatos kis toronytól elcsúszunk a fenyők övezte utcácskán az egykori iskolához, melynek a falát ugyancsak emléktábla díszíti. Az iskola 1943. és 1970. között működött, és ez idő alatt hét tanítója volt. A márványtábla az ő nevüket és emléküket őrzi. Kisdér összetartó ereje az ősök, az elődök tiszteletéből ered.

Egy terepjáró lassít mellöttünk: vadász ül benne. Kézfelemeléssel köszönt bennünket, látható örömmel, és ez kiváló alkalom arra, hogy immár a faluház felé ballagva (ahol a könyvtár és az ingyenes internet-hozzáférés is található), a vadászat emberi „hozádkairól” beszéljünk.

- Számomra a legfontosabb a társaság, a barátság – mondja vendéglátóm. - Éppen ezért a társasvadászatokat kedvelem. A fácán, a róka, a réce, no és persze a jóízű beszélgetések vonzanak. Több lesem is van, szórót is üzemeltetek, de nagyvadra gyakorlatilag nem vadászom. Nincsenek is tróféáim. Csak

egy őzbak agancsos koponyáját őrzőm, mert az a szerencsétlen kis állat az én földemen született, és ott is pusztult el. A család személyes ismerőse volt...

- Manapság nem igazán divatos a szentimentalizmus...

- Pedig sok minden történik velünk, amire nincs és soha nem is lesz, nem lehet ésszerű magyarázat...

Dr. Ács Imre tizenöt évvel ezelőtt az életért küzdött. Nyirokrák, limfóma támadta meg. Ez az alattomos, viszonylag hosszú ideig fájdalom, sőt tünetmentes betegség évente kétszáz ezer ember halálát okozza világszerte.



▲ A látogatót megragadja a hangulatos harangláb, a sok örökzöld és a házak ápoltsága

▼ Számos mai lakó ősei már ötszáz évvel ezelőtt is itt éltek



Magyarországban is egyre gyakoribb, évente mintegy ezer új beteget regisztrálnak.

- Orvosi szempontból három sikeres műtét és a kemoterápia a magyarázat arra, hogy ma itt és így vagyok. De nyilván a ráción túl dolgoknak is szerepük volt ebben. Például annak, hogy szinte folyamatosan azt mondogattam magamban, hogy soha ne add fel, ha erőd kevés, felúton megpihenhetsz, de ne fekjüdj le az út elején...

Kimegyünk a birtokra is. Dr. Ács Imre felesége, a biológus Szentei Klára asszony is velünk jön (akinek a neve mellett szintén

csillag van az ezredfordulós emléktáblán), és aki elmeséli, hogy Kisdéren soha egyetlen cseléd se élt, itt mindenki a maga ura volt, mindenkinek volt kisebb-nagyobb birtoka, melyet nagy hozzáértéssel és szeretettel kezelt. A falu példásan rendben tartott, virágokkal és növényekkel díszített portái máig őrzik ezt az igényességet.

A kárpótlási folyamat eredményeképpen kialakult birtok a Kisdér Ócsárdal összekötő út déli felén terül el, a viszonylag bővizű Göröcsnyói-árok a tengelyében. Sásos, nádas, vizenyős rét volt ez a terület a kárpótlás idején. Többen meg is mosolyogták, amikor licitáltak rá. Most – mint ha egy nagy folyó morotvája lenne – négyhektáros tó vize csillog a völgyben. A halászház az egykori Csikótanya helyén áll, mely valamikor Engel Adolf tulajdona volt, és az 1900-as évek elején a komlói kőszénbányák számára neveltek itt bányalovakat.

A tó kialakításával nem csak gazdasági értelemben, de a természeti értékek tekintetében is felértékelődött a terület. A tél még nem adta meg magát, ám a víztükör és partszegély máris madárszivajtól hangos. Egy récecsapat éppen érkezésükkor rebben fel.

- Van egy elhatározásom – mondja Klára asszony. - Egy tanösvényt alakítunk ki és „erdei iskolát” nyitunk. Élőben és preparátumok formájában is szeretnénk bemutatni a tó és környékének élővilágát, emlőállatait és madarait.

A leendő oktatóteremben szemléltető eszközök, és kitömött állatok között nézelődve a vadászat jövőjéről beszélgetünk.

Dr. Ács Imre szerint minden kizárólag azon múlik, hogy a vadászok képesek lesznek-e „több szemmel” látni. Ezt persze meg kell magyaráznia, hogy mindenki értse.

- Nem elég csak a vadat, csak a saját érdekeinket nézni. A gazdák, az erdőtulajdonosok, a természetvédők szemével is látnunk kell a változó világot. A puska könnyen eltorzíja az ember szemléletmódját, sőt az egyéniségét is. Sok vadász még ma is azt hiszi, hogy a terület, sőt a világ ura. Pedig nem vagyunk azok. Barátokra, együttműködő partnerekre van szükségünk. Ámde ökolbe szorított kézzel nem lehet barátkozni... ❖

Mese vadászoknak

Folytatásos „tele-regényünk” negyedik része, melyben a szalonka monitoringról esik szó

Vadász Mátyás felesége, Teri néni a sparhelt mellett áll, és egy béka nagyságú rózsaszín valamit tart a kezében.

- Még a verebet is hazahozod, hogy süssem meg? Mátyás, Mátyás, vénségedre idáig sülyyedté? Milyen éhenkórászhoz mentem feleségül, édes Istenem!



- Nem veréb az asszony, hanem szalonka!
- Jesszusom! Azt mondtad, hogy nem is szabad löni!
- Annak, aki nem monitoringozott, annak! De mi monitoringoztunk! Nekünk kvótánk van, a doktor úr még a közlönny is kifotózta róla.
- Milyen monitor, te szerencsétlen! Mit monitoroztál te? Nincs is számítógépünk. Na, meséld csak szépen, kinél monitoroztál te, Mátyás, de ügyelj, mit felelsz! Hogy is mondtad, mid van neked, kvótád? Azt se tudod mi az. Na mi az? Magas vérnyomásod, meg kisnyugdíjad. Az van. Eriggy a szemem elöl, míg jó dolgod van!
- Lári-fári, kutykurutty! A monitoring az megfigyelés, asszony! Magyarul: szalonkakukkolás. A kvóta, az meg keret. Ezért lehetett löni, igaz csak egyet. Na! A fene a nagy eszedet. Mi lesz veled, ha egyszer meghalok, a fél eszedet el fogod veszteni!
- Én, féleszű? Megállj csak, te!

Teri néni lerakja a madarat egy serpenyőbe, és a konyhapult alól egy méteres sodrófát húz elő. Vadász Mátyás nem várja meg a végkifejletet, kiugrik a tornácra, onnan kiabál.

- Meggárgyultál Teréz! Istenemre elment az eszed. De hagylak is magadra. Este jövök.
- Ha azt hiszed, hogy megcsinálom neked ezt a nyeszledéket, akkor nagyon tévedsz, halod?
- Nem hallok, már elmentem!
- Hogy miért ver engem az úristen ilyen emberrel? De nagyot vétkezhettem, de nagyot vétkezhettem Édes Jézusom! Vajjal vagy szalonnával? Nem hallod? Vajjal vagy szalonnával?

De ekkor a vadászmeister már beült a kocsijába, és elhajtott. Csöng a mobilja, Géza hívja.

- Halló, tessék! Hát, már megint összeveszttem Terivel. A sodrófa? Megtalálta. Már a múltkor meglelte. Új helyet kell neki keresni. A vadászházhoz? Jó. Akkor fél óra múlva. Szervusz.

Fás Géza tagtárs a vadászház verandáján üldögél, a szájában pipa füstöl, előtte nejlonszatyor, benne öt doboz sörétes lőszer.

- Szervusz Mátyás, szorultál mi? Mondtam, hogy ne vidd haza a hosszúcsőrűt, igaz?
- Jól szórakozol?



- Én, szórakozom? Nálunk meg eltűnt a Lóri, a kislányom beszélő papagája, pont aznap reggel, amikor hazavittem a szalonkát. Szóval, mit is mondjak?

Azzal leveti a kalapját, és láthatóvá válik egy tojásnyi dudor a kobakján.

- Sodrófa?
- Francot, serpenyő! Még jó, hogy este kiettem belőle a rántottát a tévé előtt.
- Ez aztán az idény, mi?
- Te, megoldódott a tartásid?



ILLUSZTRÁCIÓ: Simon Ferenc

- Meg, szerencsére. Voltam lakossági fórumon, beszéltem a képviselő úrral. Azt ígérte, hogy a választások után meg fog változni ez a mostani elmebajos törvény, ami van.
- Jut eszembe, számítok rád az olaszok özba-kozásánál... Jönnek, már le is foglalták a szállást a fürdő mellett, a Termálban.
- Te, és hol fogják tartani a puskáikat?
- Ők, hát a szállóban, a szekrényben, meg a kocsijukban. Rájuk szerencsére nem vonatkoznak a mi szabályaink, ők EU-s vadászok.
- Miért mi nem vagyunk EU-s vadászok?
- Mi nem. Itthon nem. Idáig jutottunk, hogy a külföldinek több joga van ebben az országban, mint a magyarnak.
- Tudod, Mátyás, fene, aki megeszi. Hát ellenség vagyok én? Hát bűnöző vagyok én? Amikor katona voltam, és a PPS-sel jártunk haza, akkor miért nem félték tőlem? Mozi előtt még ruhatárba is leadhattak. Meg hajtás után, a vendéglőben, a fogásra akasztottuk a puskákat, oszt mégsem kelt lába. Milyen bolond világ van itt, mondd?
- Csak olyan, amilyet érdemlünk. Nem hallattuk a szavunkat húsz éve, hát most itt az eredménye. Kihasztnálták. Elszemtelenedtek. De most már ügyelünk rájuk. Hiába, nem lehet őket magukba hagyni, mert elkanászodnak. Na, gyere, hazaviszlek...

-nyikos-

Mezőföldi természetfotósok

Ahol az amatőr fotósok is profik

A magyar természetfotózás a világ élvonalába tartozik, és túlzás nélkül állíthatjuk, hogy a Mezőföld Természetfotó Klub működésének következményeként Dunaújváros a magyar természetfotózás regionális központja lett. Kapcsolataink egyre szélesebb körűek. Tagjai vagyunk a Magyar Fotóklubok és Szakkörök Országos Szövetségének, de a Magyar Madártani Egyesülettel, a KTM Természetvédelmi Hivatal Madártani Intézetével, a Duna-Ipoly Nemzeti Park Igazgatóságával és a Kiskunsági Nemzeti Park Igazgatóságával is szakmai kapcsolatban állunk, segítve természetvédelmi, természet-megőrzési munkájukat.

A fotósok bemutatását a következő számainkban folytatjuk. (A szerk.)



1

Klubunk 1989 őszén alakult az Észak-mezőföldön tevékenykedő természetfotósok összefogásával. Először a Nimród Fotóklub mezőföldi csoportjaként dolgoztunk, majd 1992-től – felvéve a Mezőföld Természetfotó Klub nevet – önálló fotóklubként tevékenykedtünk tovább.

A következő jelentős fordulóponthoz a klubunk történetében 2007. augusztus 6-a. Ekkor jegyezte be a bíróság a Mezőföld Természetfotó Egyesületet. A 25 alapító tag korban, nemből és területileg is nagyon változatos összetételű, hiszen vannak budapesti, szekszárdi, tolnai, hartai, dunaföldvári, lovasberényi, valamint pusztaszabolcsi és természetesen dunaújvárosi tagjaink.

Önként vállalt feladatunknak tekintjük az emberek, ezen belül különösen a gyerekek környezettudatos szemléletének formálását. E célunkat szem előtt tartva, különböző közösségekben, iskolákban gyakorta tartunk kamarakiállításokat, illetve diavetítéseket



2



3

ismeretterjesztő előadásokat is. Több iskolának, óvodának természetfotóinkból egy diasorozatot állítottunk össze, ezeket – és régebbi kiállítási képeinket – díjmentesen adjuk át a gyerekek természetvédelmi ismereteinek növelésére és környezettudatos nevelésének elősegítésére.

Úgy gondoljuk, egyesületünk tevékenysége hézgapótló a régiónk környezetvédelmében és kulturális életében egyaránt.

A klubtagok közötti kapcsolatok elmélyítése, az alkotómunka feltételeinek jobb megteremtése érdekében minden évben természetfotós alkotótábort rendezünk. Itt még bővebb a lehetőség az elmélyült szakmai munkára. Szintén ugyanezt a cél szolgálják a természetfotós kirándulásaink, melyeken a környezetünk-



4



5

ben fellelhető természetvédelmi értékek felkutatására, megőrkítésére törekszünk.

A legjobban sikerült képeinkből évente kiállítást rendezünk. A kiállítási fotók installációjának elkészítését is magunk végezzük, sokszor saját anyagi forrásainkat is igénybe véve, de ezt a munkát is a klubra jellemző jó hangulatban tesszük. Szerénytelenség nélkül állíthatjuk, hogy ezek Dunaújváros számon tartott kulturális eseményei. Mi sem bizonyítja ezt jobban, minthogy a megnyitónkon rendszeresen 200 fölötti a vendégek száma. (Egy rövid sajtóidézet az egyik kiállításunk megnyitójáról: „Ennyi érdeklődő csak ritkán verődik össze kulturális esemény hírére a városban, úgy mint „A mi világunk” című fotókiállítás megnyitóján, a Megyei Művelődési Központ Folyosógalériáján, ahol „kilógott” a tömeg az ajtókon kívülre.” DH.)

A munkáinkat évente mintegy 10-15 kiállításon mutatjuk be különböző településeken.

Tárlatainkat több mint 250 alkalommal láthatták szerte az országban. Igyekszünk ezeket a természet különféle jeles ünnepeihez kötni: a Föld Napjához, a Madarak és Fák Napjához vagy a Víz Világnapjához. Sorban állnak a kiállítási anyagainkért, és már többször is előfordult, hogy időpontütközés miatt nem tudtuk teljesíteni a kéréseket. Jelenleg is három különböző helyen láthatóak képeink: Dunaújvároson kívül Sopronban és Pécsen.

Fotóinkkal rendszeresen részt veszünk országos pályázatokon, hogy ezzel is lemérjük munkánk színvonalát, értékét. Az évek folyamán több első díjjal és egyéb helyezéssel gazdagodtunk, sok képünk falra került. Nagy sikerrel szerepeltünk a MAFOSZ és a PANNÓNIA Szalonokon is. Bár szerény mértékben, de találkozni lehet fotóinkkal az országos szaklapokban, szakkönyvekben. A legnagyobb eredményünknek azonban azt tartjuk, hogy a teljesen spontán szerveződött és jó értelemben vett amatőr társulat – a tagság szerteágazó foglalkozása ellenére – megőrizte élet-



képességét, látványos fejlődést értünk el munkáink színvonalának emelésében. A táborozások és a fotótúrák során átélt kalandok, az elszenvedett kudarcok és a megélt sikerek életre szóló barátságokat szültek, a közösség megtartó ereje kiállta az idők próbáját.

Fabó Ferenc

1. Hollósi Zoltán: *Légfék*
2. Kovács Sándor: *Döbrögi uram*
3. Oroszi Zoltán: *Ki kéri?*
4. Fabó Ferenc: *Nyakoncsípve*
5. Hollósi Zoltán: *Fúria*
6. Dénes János: *Balerina*
7. dr. Somorác György: *Kötélék*



Pinewood®
OUTDOOR COLLECTION

ANTI PILLING FLEECE

Colorado szélálló kabát

14 280 Ft

Digitális vadmegfigyelő kamera

A fotók a cégünk által forgalmazott vadmegfigyelő kamerával készültek

59 900 Ft
Elem és SD kártya nélkül szállítjuk

Hatótáv:
600 m

NUM'AXES
Nature & Technologies

EXPERT 600
kutyatanító nyakörv

78 125 Ft

Látogassa meg új weblapunkat:
vadaszat-szabadido.hu

Magyarországi forgalmazó:
Silver Kiss Kft.
7557 Somogytarnóca,
Károlyi Mihály u. 12.
Tel./fax: +36-82/461-693
+36-30/947-1265
www.seedleroptik.hu

MKH
1892/1971

Polgári Kézilőfegyver- és Lőszervizsgáló Kft.

Fegyverek átvétele vizsgálatra

Egyéni megrendelőink részére:
Hétfőtől csütörtökig: 7.00 -12.00 óra között
pénteken: 7.00 -10.00 óra között

Szükséges:
a fegyver, a fegyvertartási engedély és a tulajdonos neve, pontos címe, irányítószáma

*

Fegyverjavítók, vadásztársaságok, kereskedők illetve más cégek részére kizárólag előre egyeztetett időpontban: 7.00 és 10.00 óra között

Szükséges:
2 példányos megrendelés, melynek tartalmaznia kell a megrendelő adatain kívül minden egyes fegyver gyártási számát, típusát, kaliberjelét, a tulajdonos nevét, pontos laccímét, irányítószámát

Ezen adatok hiányában a fegyver vizsgálatát nem áll módunkban elvállalni!

CÍMÜNK:
Budapest, III. ker.
Gyöngysor u. 6.

Tel.: (06-1)347- 6030
Fax: (06-1)347- 6039
E-mail: mkh@mkh.hu
www.mkh.hu

Avenzor
Erdővédelmi és Kereskedelmi Kft.

AVENZOR VADRIASZTÁS

Cervacol Extra:
tű és lomblevelű erdészeti kultúrák gyümölcs- és díszfák téli vadkár elleni védelmére.

Dentracol 17 SK:
friss telepítésű erdészeti- és szőlészeti kultúrák, gyümölcs és díszfa csemeték, vadrágás elleni védelmére,
· kertészeti kultúrákban: dinnye, zöldbab, paprika és minden zöldség növény megóvására
· szántóföldi kultúrák: napraforgó, kukorica, szója, gabonafélék védelmére.
Kontakt permetezőszert, szikleveles állapottól éresig ajánlott.

Vadóc:
mezőgazdasági, kertészeti, szőlészeti és erdészeti kultúrák szaghatáson alapuló, tasakos vadriasztó szere.

Silvacol T:
kizárólag szaggal riaszt, csak textil átitatásra. Hosszantartó hatás Dendrocol 17SK-val kombinált kijuttatásra.

Repellovit:
vaddisznó-riasztó granulátum.
A riasztó hatása specifikusan csak a vaddisznó számára - csipős szag és ízzen alapszik. Makk, és más vetések védelmére, egyéb kártételek megelőzésére kitűnően bevált.

MINDEN VADKÁR MEGELŐZÉSÉRE VAN MEGOLDÁS !

Szállítás postán.

Székhely és adminisztráció:
1124 Budapest, Koszta József u. 28.
Tel/Fax: 319-6578

Megrendelés és szállítás:
5540 Szarvas, Vajda Péter u. 25.
Tel/Fax: (66)313-301, (30)911-7064
E-mail: pesti@szarvas.hu

Égeti a lelke

Hogy jobb legyen a világ...!

Mostanság gyakran eszembe jut az a háromlábú szarvaste-hén, „akiről” darányi barátom, Wágner Béla mesélt a közelmúltban. A tehén egyik első lába többől hiányzott, ám ennek ellenére borja volt, mely virgoncan ugrándozott körülötte. Egy nagy kaliberű, goromba lövedék roncsolhatta szét, szakíthatta le a szerencsétlen állat lábát.

Egy terelő vadászaton látott kép is visszatérően felrémlik lelki szemeim előtt. Őzsuta menekül a hajtósor elől, kilógó belekkel. Dolgozószobám díszé egy derék gímagancs, melynek viselőjét én ejtettem el. De talán jobb lenne, ha azt írnam, hogy én szabadítottam meg szenvedéseitől. Az alsó állkapcsa ugyanis el volt löve...

A most búcsúzó télen én is megpiszkoltam két vadat. Egy dámbikát és egy disznót. A bika – bár jól követhető vércsapra jelezte a havon menekülésének útvonalát – sohasem lett meg. A disznót, egy kis kétéves kant, két kilométeres hajsza után értük utol: láblövése volt. A szomorúság és a szégyen égeti a lelke.

Hajlamos vagyok az önkínzásra, így aztán újra meg újra kézbe veszem a Nimród Vadász-újság egyik 1933. évi számát, melyben Sólyom a vadászok által megsebzett, rokkantá tett, szenvedő és végül iszonyú kínok között elpusztuló szerencsétlen állatokról ír. (Sebzett vad, 1933. szept. 10.) „...kérek beneteket: csak akkor görbítsétek meg az ujjatokat, amikor halálos biztonsággal tudjátok, hogy az irányzék, a száldereszt jó helyen van. Olyan jó helyen, hogy a vad nem fog sokat szenvedni. Ez mindenesetre szebb, neme-sebb, vadásziasabb és mindenek-előtt nehezebb dolog, mint csak

úgy az Isten nevében elereszteni a golyót és rábízni, hogy találjon oda, ahova jónak látja.”

A figyelmeztetés akkoriban a gyorskezü, fiatal vadászoknak szólt, de biztosak lehetünk benne, hogy a tanár úr azt gondolta magában: „ipamnak mondom, hogy napam is értsen belőle”. Ami engem illet, értek is. Hatvan év után gyorsulva pereg a homok életünk homokórájában, amire sok egyéb mellett szemünk gyengülése figyelmeztet. Sokszor és sokaktól hallottam már, hogy „gyenge ez a vacak távcső”. Magam is gondoltam, sőt talán mondtam is már mentegetőzsképpen hasonlókat. De ez önbecsapás, a felelősség előli menekülés.

Vadra löni ugyanis csak megfelelő látási viszonyok mellett, megfelelő távolságból, gondos célzás után szabad. Ha nem állnak fenn mindezek a körülmények, erkölcsstelen dolog útjára engedni a golyót. Akkor is, ha idős vagy, és akkor is, ha fiatal.

Szeretném, ha nem lenne igazam, de úgy vélem: egyre több a sebzés, az elhullott vad.

Egy-egy nagyobb terítéken szinte mindig fekszik olyan disznó vagy szarvas, mely korábbi sérülés nyomait viseli. A magyarázatot az „örökkévaló” okok mellett (vadászláz, kapzsiság, kivagyiság) három körülményben vélem megtalálni. Az egyik magában abban a vadászati törvényben rejlik, mely a vaddisznón kívül a nagyvad terelővadászatán a gím-, dám-, mullon-, sőt az őztaivad lövését is engedélyezi. Aki már részese volt ilyen terelővadászatnak, az tudja: meg-rémült, tanácstalan, menekülő állatokra zúdul a puskatűz.

Szarvast, őzet löni futtában: nos, ez etikailag akkor is vitat-

ható, ha egyébként valóban sok az adott területen a vad.

A másik ok a vadászat egyre erőteljesebbé váló üzleti jellegéből következik. Az úgynevezett terelővadászatok túlnyomó többségét bérvadászok számára szervezik. A bérvadász „standpénzt” fizet, és ezért ellenértéket, mennyiséget vár el. Szórakozni akar, élvezkedni. Mert ez már az „üzletszerű kéjelgés” tipikus esete.

A vad sorsa, hogy azt ne mondjam: méltósága, csak keveseket foglalkoztat. Sólyom intelmei nem hallatszanak el a „pénzüket levadászó”, és az eredményesség tekintetében egymással vetélkedő puskásokig. Pedig eszünkben kellene tartani! „Ha még oly jó golyólövő vagy is, ne felejtse el soha, hogy élő, érző Istenteremtényre emeled fegyvered! Az a rendeltetése, hogy meghaljon, ezért ne is bántson a lelkiismeret. Arra azonban nem szolgált rá semmivel, hogy szenvedjen is.”

A vadászkamara elmúlt négy évről szóló jelentésében olvasom, hogy ez idő szerint közel 57 ezer magyar vadász van. Négy év alatt 8160 jelölt tett eredményes vizsgát. Ez örvendetes, ám egyben ijesztő is. Mert, mint tudjuk: a mennyiségi változások előbb-utóbb minőségi változásokba csapnak át. Az új vadászok jelentős része – erről korábban már írtam – nem járja ki a vadásszá válás iskoláját. Még az igényes tanfolyam se pótolhatja ugyanis az apák, nagyapák, vadászismerősök és -mentorok, befogadó és mintát adó közösségek ismeretátadó és neve-

lő munkáját. De ilyenek egyre kevesebbek esetében vannak. A vizsgára felkészítő tanfolyamok anyaga akár a vadórképző iskolák tananyaga is lehetne. Mindenről szó esik, de a legkevesebb az emberségről, a kultúráról és az erkölcsről. És ebben látom én a vadsebzések harmadik okát. Sólyom mondja: az állat szenvedéseivel szemben csak az lehet érzéketlen, aki az embertársai szenvedésével szemben is érzéketlen.

Az eredményesség és a pénz büvöletében élünk. A vadászat romantikája, érzelemgazdagsága is múlóban. A Vadásziskola című könyv 365 oldalas. De lehet, hogy elég lenne, ha a jövő vadászainak Sólyom egyetlen mondatát tanítanánk – és magyaráznánk meg: „...a vadászatban nem az a szép, hogy a vadat megöljük, hanem az, amíg az ember eljut odáig, hogy fegyverét a vadra emelheti. Az eljérés már csak véres pont, mellyel vége is van az élvezetnek. Ezt már csak a kijózanodás, a bánat követi...”

B. S.



Visszapillantó

Rovatunkban a VADÁSZLAP 15 és 10 évvel ezelőtti, áprilisban megjelent írásából szemezgetünk, amelyek aktualitásukkal, különlegességükkel, mondanivalójukkal talán még ma is érdekesek lehetnek.



Budai disznók

Egyre több gondot okoznak a főváros budai kerületeiben a vaddisznók. Elsősorban az autósokra jelentenek nagy veszélyt, többször volt már példa vad-gépjármű ütközésre is. A gyakori visszaélések miatt azonban az erdészet csak rendőrségi jegyzőkönyv alapján téríti meg az ütközésekből származó károkat. Miután a fegyveres állományszabályozás több helyütt lehetetlen, ezért az erdészet vadbefogók kihelyezésével igyekszik csökkenteni a vaddisznó létszámát a budai hegyek környékén, ezeket a befogókat azonban rosszul értelmezett állatszere-
tekből az állatvédők rendre szétverik vagy tönkreteszik. (1995)

Megérte?!

Évekkel ezelőtt nagy port vert fel szakmai berkekben a Lábodi Mezőgazdasági Rt. területéről az orvvadászatot követően távozó vadászok ügye, akik úgy buktak le, hogy Látrányán „elszálltak” a kanyarban, és súlyos balesetet szenvedtek. A szerencsétlenül járt bűnelkövetők egyike a helyszínen életét vesztette. A helyszínelő rendőrök a csomagartóból három dámbika és egy gímszarvas frissen levágott fejét vették ki, és az rapsickodáshoz szükséges fegyvereket is megtalálták. Az ügyet a Kaposvári Bíróság tárgyalta, s a két életben maradt tettest próbaidőre felfüggesztett börtönbüntetésre ítélte. A bíró indoklásában arról beszélt, hogy az enyhébb büntetés mellett szólt a vádlottak büntetlen előélete, a kiskorú gyermekeik nevelése, s főleg az, hogy maguk is súlyos egészségkárosodást szenvedtek a balesetben. (1995)

OMVK küldöttgyűlés

Eredményes esztendőt tudhat maga mögött az Országos Magyar Vadászakamara – szögezte le dr. Heltay István elnök az országos küldöttgyűlésen, március 7-én. A kamara helyzete stabilizálódott és mind a központi, mind a megyei szervezeteinél határozott arculatot épített ki. A viszonylagos nyugalom azt eredményezte, hogy többet tudtak foglalkozni a szakmával, a vadgazdálkodással... (2000)

15 kiló fölött

Tizenöt és fél kilós, 261,07 CIC pontos agancsú gímszarvast zsákmányolt Ferdinand von Habsburg Salzburgban, az imlalui bekerített vadászterületen. A bika az idény elején került terítékre. A 24 órás agancs súlya 16,6 kilogramm volt. Szárhossz-átlaga 101,75, szemága 44 és 45, koszorú körmérete 32,85 centiméter. Pontszáma 1,05 ponttal több, mint az 1992-ben terítékre került noszlopi agancsá, melyet ezzel letaszított a világranglista 9. helyéről. (1995)

Szövetség a vadász-sportlövészetért

Az ország területén működő vadászlövészettel foglalkozó egyesületek, társaságok munkájának összehangolása céljából megalakult a Magyar Korongvadász Szövetség. Az alapítók feladatuknak tekintik a sport- és vadászati kultúra ápolását, népszerűsítését, valamint a sportággal kapcsolatos valamennyi feladat koordinálását. Ide nem csupán

a skeet- és trap-versenyszámok tartoznak, hanem a korongvadászat, vadász-trap, vadász-skeet, vadász három- és több tusa is. A szövetség elnöke Szabó Zoltán, Fővárosi és Pest megyei vadászati felügyelő lett. A minimális szövetségi tagdíj évente 10 000 forint. (1995)

Jó vadgazda az állam?

„A vadon élő állatok maradjanak állami tulajdonban, tekintet nélkül arra, hogy vadászhatóak vagy sem. Ezt szorgalmazza a Független Vadászforum” – olvasható a Magyar Nemzetben a „Jó vadgazda az állam?” című írásban. A szervezet főtájkára, Bán István szerint ez azért fontos, mert egyedül az államnak vannak olyan jogosítványai, amelyekkel az „uratlan jószágot” megóvhatja a kipusztulástól. „A készülő vadászati törvény ismertté vált részletei szerint a jövőben csak egy-egy terület hosszú távú üzemterve alapján engedélyezik a vadászatot. Ehhez a vadvédelmi szervezeten belül vadgazdálkodási hatósági rendszert is ki kell építeni. Arra a kérdésre, főnnáll-e a veszélye annak, hogy a részvénytársaságokká vált vadászegyletekbe beszivárog a külföldi tulajdon, a külföldi érdek? - Bán István igennel válaszolt, hozzátéve, hogy még az önkormányzati törvény is lehetővé teszi, hogy külföldi-magyar gazdasági társulásban a vadászterület részben a nyugati tőkének, mint itthoni jogi személynek ellenőrzése alá kerüljön. Ezt a veszélyt is elhárítaná a hatósági rendszer. Lényeges, hogy e szervezet ne legyen központosítva, hanem az adott területeken saját felelősséggel vizsgálódhasson és dönthessen.” (1995)

Palotaforradalom az ebtenyésztőknél

Kristálytisztán ma még nem látható okokból a MEOE Felügyelő Bizottsága az egyesület elnöke ellen fegyelmi eljárást kezdeményezett és tagsági jogainak gyakorlását felfüggesztette, és büntető feljelentést tett hűtlen kezelés és más, a gazdálkodás körébe tartozó bűncselekmények alapos gyanújával – áll a sajtóközleményben. Ott jártunkkor feketeruhás őrző-védők álltak a bejáratnál, megakadályozandó az illetéktelenek behatolását. Csak hab a tortán, hogy a székház oldalán nagybetűkkel írott szöveg olvasható: „Kutyával őrzött terület”... (2000)

Miért április 15.?

Hazánkban április második felében kerül terítékre az érett, kimagasló értékű agancsot viselő bakok kétharmada. A közép-európai térség jelentősebb őzállományaival rendelkező országaiban zömében csak májustól engedik a bakok vadászatát. Hazánk földrajzi elhelyezkedése azonban kedvező feltételeket biztosít ahhoz, hogy az őzbakvadászok – a kimagasló minőség megőrzését szem előtt tartva – a megszokott május 1-jei időpont helyett már április 15-étől elejthessék a kívánt vadat, annak ellenére, hogy sok esetben éretlen, világos színű agancsot viselő bakok kerülnek terítékre. (2000)



MÉSZÁROS JUDIT
mjudit@vadaszlap.hu

Vadászatról, vadgazdálkodásról szóló cikkek szemléje a hazai és külföldi lapokból

Határon innen – határon túl

Hónapról-hónapra rendszeresen jelentkező rovatunkban a magyarországi és külföldi sajtótermékekben megjelent, vadászattal foglalkozó érdekességeket gyűjtjük egy csokorba. A nyomtatott- és elektronikus sajtóban, valamint a rádióban, televízióban megjelenő hírek reményeink szerint érdekességként szolgálhatnak mindenki számára, akik nyitottak a világra, s kíváncsiak arra, hogy mi jelenik meg a médiában rólunk, vadászokról.



Sellye nem lehet...

Stohl András színművész volt a vendége a Morning Show nevű reggeli műsornak az egyik kereskedelmi rádiócsatornán. A három műsorvezető (akik azt hitték, hogy Sellye egy vadászható állatfaj, hiszen a színész elmondta: hamarosan Sellyére megy vadászni) színházi elfoglaltságain kívül a vadászatról is faggatta őt. Stohl senkit sem akar meggyőzni, csak annyit kér, egyszer azok, akik ellenzik a vadászatot, menjenek ki vele a területre, és megértik Széchenyi Zsigmond mondását: „A vadászat vadúzás és erdőüzág. De több erdőüzág.”

Forrás: Class FM



Vadászatról vadászok (is)

Vadászatról szóló sorozat indult az MR1 Kossuth Rádió. Az Oxigén magazin, amely már hosszú évek óta az élővilág, a természeti környezet és az életközösségek bemutatását célozza meg, olyan témákról is szót ejt a vadászatról, vadászokról készült műsorokban, mint például az orrvadászat. A témáról szóló adásban a riporternő (akinek a kérdéseitől a szakmához értők valószínűleg a hajukat tépték) két vadász társaságában körbejárta a vadászterületet rapszicok után kutatva, és megszólalt az ügyben Pechtol János, a OMVV ügyvezető igazgatója is. A műsört keddenként 11 órától hallhatják a rádiócsatornán.

Forrás: Kossuth Rádió



Csökkenőben a nyúl-állomány

Fogyóban vannak a mezei nyúl élőhelyének számító mezők, rétek, így az állomány nagysága is csökkent. De közrejátszik hasznosításának (vadászat, befogás) elmulasztása, illetve az elszaporodó ragadozók. A szakemberek szerint a megoldás: rossz beidegződések és tévhitik helyett a megfelelő tudás. A mezei nyúl sok utódot hoz a világra, ám az utóbbi évek létszámbecsléseiből mégis az látszik, hogy nagy területeken ritkul az állománya. Dr. Szemethy László egyetemi docens, a VadVilág Megőrzési Intézet munkatársa szerint a faj annak ellenére bajban van, hogy a szakemberek tudják, mit kéne tenni a tendencia megállításáért.

– Összetett okai vannak a csökkenésnek. Az erdőszített részekről a mezei nyulak beszorulnak az alföldi mezőgazdasági területekre, az ezeken folytatott intenzív gazdálkodás azonban árt nekik. További problémát jelent az ideális, 30 százalékos hasznosítási arány túllépése.

A nyulak élve befogásánál rossz gyakorlatot követnek. Erre a december eleji időpont a megfelelő, mivel a bejövő tél egyébként is elviheti az állomány jelentős részét, januártól pedig már nem lenne szabad befogni.

A szakember úgy látja, a mezei nyulak számának csökkenését élőhelyük fejlesztésével, takarmányozással, a ragadozók gyérítésével lehet megállítani.

Forrás: Szabad Föld Online



A lüneburgi farkasper „utóélete”

A daytoni majomperben 1925-ben az evolúció és vallási fundamentalizmus hívei egy bírósági perben próbálták tisztázni az emberré válás tudományos eszközökkel azóta sem tisztázott kérdését.

2007 novemberében egy hajtóvadászaton a lőállások előtt feltűnt egy sérült farkas. Egyik vadász látva a jobb mellő lábán sérült ordast, elszánta magát a kegyelemlövésre, amely a gerincoszlop tájékán talált el.

A szomszédos vadász, aki előtt összerogyott, látván a farkas továbbibb vergődését újabb kegyelemlövést adott le. A vadászat végeztével az esetet jelentették a vadászvezetőnek, aki azonnal hívta a rendőrséget, amely megjelent, helyszínelte és lefoglalta a tárgyi bizonyítékot, az elejtett farkast. Az elmúlt évek során a farkaskaland egy büntetőper igencsak vaskos, hatszáz oldalas bírósági aktájává nőtt.

A tárgyalás során 45 perces vádbeszédében az államügyész sem felejtette el megemlíteni, hogy még egy emberölési ügyben sem szottak őt igazságügyi szakértőt igénybe venni. Nemrégiben megszületett az első fokú ítélet az egyik vadász ellen: 50 nap elzárás és a puszka elkobozása.

A német Btk. szerint egy védett állat elejtésének éppen annyi a büntetési tétele, mint a gondatlanságból elkövetett emberölésnek. Egy autóst halálos végű gázolásért 120 nap elzárásra, egy

másik két halálos áldozatot követelő baleset gyorsított vétkesét 100 napos elzárásra ítélték. Az elítélt vadász ügyvédje benyújtotta fellebbezését az ítélet ellen, aki védelemben politikai játszmák parasztáldozatát látja.

Forrás: Wild und Hund



Kutyát és vadászt behozni tilos!

A világon mindenütt megszokott dolog, hogy élelmiszerboltokba nem lehet négylábúakat bevinni, másutt nem kedvelik a fagylaltot nyalogatókat, mert „balesetveszélyes”, számos étteremben pedig drákói szigorral tiltják a dohányzást.

Szinte hihetetlen, de igaz: újabbban a nem kívánatos látogatók közé tartoznak a vadászok is.

Az idei év januárjában egy vadász a több milliós euró megnyerésének a halvány reményében felkereste a lakóhelye szerinti illetékes lottózót, ahol a tulajdonos hölgy a lottószelvény átvétele helyett nyersen közölte vevőjével, hogy a jövőben ki van tiltva üzletéből, ahol az „állatgyilkosoknak” semmi keresnivalójuk nincs.

A különös eset Észak-Rajna Vesztfáliában hatalmas hullámokat kavart, foglalkozott vele a nyomtatott és az elektronikus sajtó, mígnem a vadászellenes hölgy, aki ráadásul civilben még vegetáriánus is, telefonon bocsánatot kért a kidobott vadásztól.

A német vadászok azt remélik, hogy a Német Alkotmány azért még rájuk is vonatkozik...

Forrás: Deutsch Jagdzeitung

A zsűri döntése



A remélnél is nagyobb sikerrel zárult a Nemzetközi Safari Klub (SCI) magyar tagozata által kiírt gyermekirodalmi pályázat. Az általános iskolás pályázók a vadon élő állatok megfigyelésével kapcsolatos élményeikről, természeti környezetük érdekességeiről, az erdőről, az erdőben élő állatok és az emberek kapcsolatáról, valamint a környezetükben élő vadászokhoz és erdészekhez fűződő élményeikről írhattak. Az ország szinte minden tájegységéről érkeztek pályamunkák, szám szerint hatvanhét.

A zsűri (Békés Sándor, dr. Gergely Imre, Halmágyi Takács István és Szentpéteri István) 14 pályamunkát ítelt jutalmazásra méltónak. A fődíjat Makó Tamás Sándor munkája nyerte el. Kiemelt tárgyjutalmat kap Mieczynszky Viktor és Rajkai László. Jutalomban részesül továbbá Becsek Zsófia, Bukovszky Péter, Eöry Szabolcs, Fábíán Luca, Gál Milán, Gebei Gréta, Kiss Norbert, Simon Nóra, Szemán Szimonetta, Török Nikolett és Vágó Sára. Az elismerések átadására március 27-én, a Fe-Ho-Va-n kerül sor.

Névnapi vadászat

Makó Tamás Sándor – 10 éves

Közeledett a hétvége. Mindig nagy izgalom töltött el, ahogy közeledett ez a márciusi nap. Már korán reggel autóba ült a család és elindultunk a nagymamáékhoz. Alig vártam, hogy megérkezzünk, hiszen a mama ilyenkor mindig rengeteg finomsággal várt bennünket. Papa, apu és az én névnapomat ünnepeltük. De nem csak a sok várható süti és ajándék miatt voltam izgatott. Volt ennek egy másik oka is.

Előző este apa elővette a sörétes puskáját. De nem a szép, új fegyverét, hanem egy régi,

öreg duplacsövű puskát, ami még a nagypapájáé volt valamikor. Miközben a fegyvert tisztogatta, ezzel fordult felém:

- Kisfiam! Már elég nagy fiú vagy ahhoz, hogy holnap kivigyelek magammal az esti szalonkahúzásra.

Elmesélte, hogy a család férfitagjai, akik mind vadászok voltak, Sándor napon mindig kimentek a Füzesi-erdőbe vadászni. Ez a szokás már régóta él a családban és itt az idő, hogy én is tovább vigyem ezt a hagyományt.

Korábban többször kísértem már el édesapámat vadászútjai során. Ilyenkor az erdőt, mezőt járva már sok élménnyel gazdagodtam, de éreztem, hogy a holnapi nap sokkal különlegesebb lesz, mint az előzőek voltak. Este nehezen bírtam elaludni és alig vártam, hogy reggel legyen.

Az ünnepi ebéd után az ajándékok átadása következett, de gondolatban én már az erdőben jártam. A nagypapától egy könyvet kaptam ajándékként.

Széchenyi Zsigmond: Ahogy elkezdődött című vadászregényét. A nagypapám leültette maga mellé és mesélt Széchenyi grófról, aki híres Afrika-vadász volt, és aki ezt a könyvet írta, meg más híres vadászokról és vadászatokról is. Aztán elmondta, hogy a szalonka vadászata az egyik legszebb élmények egyike és igazából csak az számít az ő szemében igazi vadásznak, aki már vadászott erre a kis madárra és lőtt is ilyet. Erre azt mondtam papának, hogy én is igazi vadász leszek. Mesélt még arról is, hogy ezt az apró szárnyast az erdő királynőjének is nevezik, és hogy a zsákban a meleget tényleg Sándor, József és Benedek hozza, de a tavasz igazi hírnöke ez a kismadár.

A papa nem jött velünk, így hát apával ketten indultunk el. A kocsi leparkoltunk az Almásy kastélynál és végigsétáltunk a gátoldalon. A tulajdonosok egy vadászkastélynak építették az épületet és mind vadászok voltak, akik közül a leghíresebb személy Almásy László volt, akiről film is készült, nagy felfedező és vadász is volt egyben. Lassan beértünk az erdőbe, hirtelen kiugrott egy őz az orrunk előtt. Egy gida volt, akit az anyukája követett. Pár méter múlva el-suhant előttünk egy árnyék. Fölnéztem az égre és egy egerészölyv volt fölöttünk, amit régen úgy mondtam, hogy egérmadár. Anya ma is jókat nevet, ha eszébe jut ez a történet. Apa mögött mentem, aki biztosan haladt a fák között. Aztán egy elhagyatott épülethez értünk. Ez előtt volt egy korhadt faasztal



és néhány fatuskó, leültünk és apától megtudtam, hogy itt régen fácánt neveltek, de mára már ez megszűnt. Utána elmondta édesapám, hogy mire kell figyelnem, és mit kell tudnom a szalonkahúzásról. Ezután ismét útra keltünk és lassan odaérkeztünk egy régi, kidőlt magasleshez. A les egy tisztás szélén volt, négy oldalról erdő vette körül. Az egyik részen, ahol tölgyfák voltak, az erdő alacsonyabb volt. Ezt egy út választotta el a magasabb fáktól. Ennek az útnak a végén álltunk meg. Még világos volt és mi csak vártunk-vártunk, hallgattuk a madarak csicsérgését. Aztán minden úgy történt, ahogy papa és apu elmesélte. Lassan kezdett besötétedni, a rigók még hangosan daloltak, aztán egyszer csak hirtelen csend lett. Arra

lettem figyelmes, hogy apa puskája kétszer eldőrdült. Kérdően néztem rá, de ő csak annyit mondott, hogy hibáztam. Én sajnos nem is láttam a szalonkát. Ezt el is mondtam neki, aki jót mosolygott és azt felelte, hogy úgy látszik ő sem látta jól, de nyissam ki a szemem és figyeljem a fák tetejét. Már majdnem sötét volt, amikor egyszer csak szemből egy madár röpült felénk érdekes cikk-cakkban. Éppen kiáltani akartam, hogy látom, amikor ismét megszólalt a fegyver, de most csak egy lövés volt és a szalonka pár méterre tőlünk a földre esett. Egyszerre kiáltottunk fel, hogy megvan. Én szaladtam oda elsőnek és vettem a kezembe az elejtett madarat. Rég láttam ilyen boldognak édesapámat és én is nagyon örültem, hogy egy ilyen szép

napot töltöttünk együtt az erdőben. Hazafelé menet már teljesen sötét volt, és a zseblámpa fényénél ballagva hallgattam az újabb történeteket Széchenyi grófról, a vadúzésről, az erdőzúgásról és a barátságáról. Ekkor már biztosan tudtam, hogy én is vadász leszek.

Aztán ebben az évben egy napon apa nagyon szomorúan jött haza. Mondta, hogy Magyarországon most már nem lehet szalonkára vadászni. Én is nagyon elszomorodtam, hiszen papa szerint csak az az igazi vadász, aki már lőtt szalonkát. Hogy lesz így belőlem igazi vadász? Végül is apa megnyugtatóan, hogy még csak tíz éves vagyok, és mire eljön az idő, hogy igazi vadász váljon belőlem, addigra újra lehet majd szalonkára vadászni Magyarországon. ♡

De jó lenne már vadásznak lenni!

Mieczynszky Viktor – 5. osztályos tanuló

Békés megye szegletében, Köröstarcsán, egy kis faluban élek, ahol a családban sok a vadász és nagy a vadászbarátok száma is.

Nagyapám is vadász volt. Szerette és tisztelte a természetet és a vadat. Sok élményét (sikeres és sikertelen vadászatát) mesélte el számtalanszor újra és újra.

A családjunk négytagú, mondhatjuk vadász dinasztia. Édesapám is híve és művelője a vadászatnak. Bátyám a vadászatot a sportlövészettel együtt imádjá. Nagy örömmel Édesanyám is sikeres vadászvizsgát tett nemrég. Így már csak én hiányzom a sorból, hogy vadász legyek.

Így nekem még a tanulóidő marad, de hűség és kitartó hajtóként járom a határt. Ezt nem bánom, hisz a tapasztalt „öreg rókáktól” sokat tanulhatok. Úgy gondolom, hogy aki gyermekként megélt a vadászat gyönyörűségeit, az egy életre nem felejt el, és élete részévé válik.

Apukám erdélyi születésű, az ottani barátai közül is sokan úzik ezt az ősi szenvedélyt. Így a vadon élő állatok széles skáláját figyelhettem már meg, hiszen amit az Alföldön nem találhatunk meg az országunkban, azt tálcán kínálja Erdély szép és érintetlen hegyvidéke, a sok patak menti túrázás élvezete.

De meg kell említeni még az élménydús baráti beszélgetéseket, melyek húsz évvel ezelőtti vadászélményeket idéznek fel a medvék elejtéséről, a vaddisznókonda felbukknásáról és a farkas támadásairól.

Én már úgy nőtem fel, mivel a család legfiatalabb tagja vagyok, hogy születésemtől kezdve lőporfüstöt szagoltam.

A fegyverek nagyon érdekelnék és igyekszem sokat megtudni róluk. Szeretem hallgatni a hazaérkező vadászok elbeszélését is.

Estéknént, ha még ébren voltam, mindig odaültem és végighallgattam a beszámolókat, hogy alakult a hajtás, hány vad esett, sikerült-e rókát löni, hogy dolgoztak a hajtók, a vadászok, a kutyák. Az időjárás egyes volt-e? Milyen érdekes, különleges egyedek bújtak elő, akik a ropogó puskáktól sem félve mutatják meg büszkén magukat.

Az egyik ilyen helyi vadászteríték-osztás után büszkén vittem haza apukám kompetenciába kapott két kakasát, amikor hallom, hogy vadászbarátai keresik telefonon.

Este elmondta, hogy farkasvadászatra hívják Erdélybe.

Ez a hír engem is izgatott. Azonnal kíváncsi lettem az „információkra”, hol élnek, csapatban jelennek-e meg, párban vagy

egyedül vadásznak? Milyen a bundája színe, mivel tudják becsalni? Szóval sok kérdés kavargott a fejemben, amit kénytelen voltam elraktározni az élménybeszámolóig, apukám hazajöveteléig. Apukám – mint később megtudtam – az elejtés lehetőségét átruházta két barátjára, akiknek már régi vágya az ősi ragadozó elejtése.

Rövid tanácskozás után megbeszélték, hogy elmennek a messzi Hargitára. Én, meg kell, hogy mondjam, az indulásuk előtt nem sokat tudtam a farkasokról, ezért is tartogattam a viszontlátásig a kérdéseimet. Azzal nyugtattam magam, ami nagyon nehéz volt, (hisz ez egy feneketlen tudásszomj) hogy ha hazajönnek, akkor körülüljük az asztalt és az élménybeszámolómból mindent megtudok.

A nagy napon apukámék kora reggel indultak, de mint a disznóvágások alkalmával, most sem tudtam aludni és elsőként ébredtem fel. Búcsúzva tőlük éreztem, hogy nem mindennapi dolgokkal térnek vissza. Elutazásuk másnapján megbetegedtem, és telefonon beszéltem apával (ő orvos) a teendőkről. Elmondta azt is, hogy a vadászat eddig eredménytelen. Talán a kedvezőtlen időjárás (hóolvadás, esőzés) vagy DIANA volt környületes a vaddal..., nem tudom.

Így a vadászok picit reményvesztettek lettek és a hazajövetelen gondolkodtak.

Igaz, nagyon szerettem volna, ha apa hazajön, de azt is kívántam, hogy a nagy vad irháját is ki tudják lyukasztani. Mivel az időjárás továbbra sem segítette a vadászatot, csomagolni kezdtek. Esős, nyirkos január végi nap volt, és az utolsó esély a nemes vad elejtésére!

A barátok úgy gondolták, hogy egy vad-disznóhajással fejezik be a baráti találkozót, mely enyhítene bánatos lelkükön, igaz a csodálatos táj (amit én is imádok és kicsi szegletét magaménak is érzek) felejtethetetlen élményt nyújtott számukra.

Apukám két elszánt barátja vállalta a nagy fizikai megterhelést és elindultak a vaddisznóhajásra, mely jó esélyt nyújtó gerincmenetet jelentett.

Nem telt bele sok idő, talán az égiek, talán a szerencse hatására Zoli bácsi előtt rövid időn belül megjelent Erdély egyik legpompásabb, legóvatosabb vadja, egy hím farkas. Az elmondása szerint a széljárás iránya kedvező volt. Így az ordas nem érezhette, hogy a veszébe rohan, csak futott-futott a hajtók keltette zaj elől, mert tudta, VESZÉLY van.

De a tapasztalt vadász kívárta a legkedvezőbb időt, távolságot, izgalmaktól felvértezve LÖTT!

A nemes vad ekkor befejezte földi útját (életét) és a vadása közelében, egy fa törzséhez hengeredett le. Az öröm még át sem járta Zoli bácsit, mikor lőtávolságra egy vadkan tűnt fel. A rutinos vadász nem lepődött meg! Célzott, lőtt és talált!

Azt hitte, hogy ez a nap pár órája az összes kétségeikért kárpótolta, de nem így történt!

Ugyanis a vadászat nem fejeződött be! Zoli bácsi boldogan gondolt vissza az elejtések pillanataira, amikor egy igazi, sok golyó elől kitért rókát pillantott meg. Úgy gondolta, ez már szinte ajándék az alföldi vendégvadász számára, mely a napját megkoronázza.

Ezért aztán nem késlekedett, a rókát is a terítékre hozta.

De nem csak ez a csodálatos, hanem az, hogy ezzel egy időben a másik vadásztárs fegyvere is megszólalt a hegygerincen, de nem ok nélkül, ő is magáénak tudhatja a pompás vad trófeáját. Hát így történt, hogy DIANA elébük vezetett két farkast.

Élményüket százszor elmesélve, a fotókból készült CD-t többször megnézve győződtem meg, hogy ez a vad, az ordas létezik, és elejtése megadatik a kitartó vadásznak.

Azon gondolkodom, hogy mire én is vadász leszek, lehet-e még valaha is farkasra vadászni vagy sem. Remélem IGEN!

Mert a nemes ellenféllel igazán jól lehet küzdeni. ♡

Cuki

Kiss Norbert – 5. osztályos tanuló

Nyáron a nagypapánknál nyaraltunk a tesómmal, Marcival. Nagypapák az erdő, szélén egy kis házban laktak. Papától rengeteget tanultunk a természetéről, s annak titkairól. Náluk a nyaralás mindig nagy élmény volt, különösen az idei.

Felültünk a vonatra és három óra múlva már a tiszafüredi ártérben voltunk. A nagymama kiszaladt az állomásra értünk és mindkettőnket arcon csókolt:

– Drágáim, már nagyon vártunk titeket! Apusnak van egy meglepetése.

- Mi az, mama? – kérdezte Marci.

– Majd meglátjátok. De most gyertek, vár az ebéd.

Azzal elindultunk a kunyhó felé. Mikor az erdő széle felé jártunk, a papa már messziről integetett nekünk. Mikor oda értünk, megkérdezte:

– Szeretitek a meglepetést? – Mi hevesen bólogtunk. – Akkor ma délután kimegyek veletek a vadászleshez!

– Juhé, de jó! – örvendeztem.

- Egyetek szépen aztán megyünk – jelentette ki papa.



Az ebéd után felöltöztünk és zseblámpát vettünk magukhoz.

– Kész vagyunk! – mondtam én.

- Akkor gyertek utánam, de egy pissenést se – mondotta mosollyal a szemében. Egy kis gyaloglás után elérkeztünk a vadleshez. A papa intett, hogy menjünk fel előbb mi. Fel is mentünk. És utánunk a papi is feljött.

– Miért jöttünk ide? – kérdezte a tesóm.

– Mert ide raktam egy vödörnyi kukoricát, és reményeim szerint jönnek majd a vaddisznók csemegézni.

Papa tapasztalt vadfigyelő, így elmondta azt is, hogy csak úgy lesz szerencsénk, ha úgy tudunk helyezkedni, hogy a szél mindig a vad felől fújjon, mert így nem érzik meg a szagunkat.

Már vártunk fél órája, de nem jött se disznó, se semmi. Már indulni akartunk, mikor:

– Ott van valami... de... ez egy rókakölyök?! – ugrottam fel.

– Igen, méghozzá elég sovány példány. Szerintem elpusztultak a szülei – mondta papa.

- Hazamegyek húsért, hozok neki! – de nem hozhattam, mert ekkor megzörrent a bokor és egy halom disznó bukkant elő. Négy nagy koca jött a kis csíkos malackáikkal.

- Papa ezek a malacok elriasztották a rókát! – mondtam felháborodva.

– Sebaj, majd kijövünk holnap egy kis hússal.

Ezután vagy húsz percig némán néztük a kondát, nem tudtunk betelni a látvánnyal, aztán elindultunk hazafelé. A nagyinak élménybeszámolót tartottunk: elmondtuk neki, hogy mi történt a kis rókával, beszámoltunk a 13 kismalacról és a kocákról. A vacsora után lefeküdtünk, de még sokáig nem tudtunk elaludni, végül a beszélgetés közben nyomott el minket az álom.



Reggel a kakas kukorékolására úgy ugrottunk ki az ágyból, mintha ágyút sütöttek volna el mellettünk. Magunkra kaptuk a ruhánkat és rohantunk a kunyhóba. A mama megkérdezte:

– Hova ez a nagy sietség? – de mire kimondta, már az udvaron voltunk, kerestük a papát.



A tyúkólban meg is találtuk őt, és megkérdeztük, hogy kimehetünk-e a leshez?

– Igen, elmehetünk, de csak akkor, ha segítetek megetetni az állatokat!

Hárman gyorsan megetettük a récéket, vadkacsákat és felszedtük a tyúkjóást is. Ma 12 darab volt, és kutyafuttában meg is reggeliztünk. Ezek után indultunk a szóróra.



A legnagyobb megdöbbenésünkre a kis róka még mindig, vagy már megint ott volt.

Most még jobban kilátszottak a csontjai. Dermedten figyelt minket. Otthagytunk neki két vödört, az egyikben hússal.



Másnap az előző napirend szerint elindultunk a leshez. Nagy elégedettséggel töltött el minket, hogy a húsnak nyoma veszett, tudtuk, hogy a róka ette meg.

– Papa, szerinted hol van Cuki?

– Milyen Cuki? – kérdezte papus.

- Hát így neveztük el a kis rókát.

– Így már értem.

Tízpercnyi várakozás után:

- Ott van! – kiáltott Marci.

És valóban a bokrok között megjelent Cuki.

Nagyapa magától 6-7 méterre eldobott egy jó nagy adag húst. A róka bizalmatlanul, de odament a húshoz, felvette a földről és egy kicsit arrébb vitte. Mi pedig végignézhettük, ahogy megeszi. Hazafelé menet nagyapa megmutatta a madáretetőket és elmondta, hogy

tavasszal és nyáron nem eteti a madarakat, mert elkényelmesednének, akkor pedig nem pusztítanak olyan jól a hernyókat, rovarokat. Télen viszont almadarabkákat és egyéb madárnak való eleségeket rak az etetőikbe.



Ahogy múltak a napok a róka mindig egy kicsit közelebb merészkedett. Mikor már két hete etettük, annyira közel merészkedett, hogy három lépés se volt a távolság. Leguggoltunk hát mindannyian. Papi a kezében egy hússal a szóró felé távolabb ment tőlünk. A róka elindult felé és tartózkodva, de elvette a húst. Egyik nap nagy is kijött a szóróra. Cuki már várt minket. És a nagyfi nagyon örült, amikor a róka szaglászás után a kezéből evett egy falatot. Papa azt mondta, hogy a rókák vesztettek lehetnek, ezért nem lehet Cukit nekünk megérinteni, előbb immunizálni kell őt. Adtunk neki gyógyszert hússal és ezek után a rókát hamarosan meg is lehetett simogatni.

Cuki szépen cseperedett.

– Tudjátok, sok gyerek fél az állatoktól, mert nem ismerik őket. Ti már nem féltek tőlük ugye? Ők viszont nagyon félnek tőlünk. Megpróbálnak elbújni előlünk, de mi ügyesebbek vagyunk, és ha megszoknak minket, rájönnek, hogy nem bántjuk őket. Türelem és kitartás kell hozzá, és akkor bepillantunk az életükbe – magyarázta papa.

De a nyári szünet se tarthatott örökké, hát nem is tartott.

Itt volt az indulás napja, még egyszer meglátogattuk a kis róka barátunkat. Cuki már rálépett a térdünkre és úgy kérte az enniét, annyira megszelídült.

Elbúcsúztunk. Megköszöntük a gondoskodást nagyszüleinknek és felszálltunk a vonatra.

Cukit, aki már fejlett róka lett, a hétvégeken meglátogattuk papával. A növekedő disznókonda úgy megváltozott, hogy rá sem ismerünk. A malacok szőre is sötétbarna lett, mint a nagyoké. Papa azt mesélte, ezek ugyanazok, csak bundát váltottak, de mi nem akartuk elhinni.

Két hónap múlva a papus szomorú hírt közölt velünk:

– Cukit elütötte egy autó.

A kis tesóm estig abba se hagyta a sírást. Másnap is csak szipogott. Én se voltam boldog, nagyon fájt a halála! Szomorú, hogy ilyen sorsra jutnak a vadállatok. ♡

(Cuki létezett, valóban autó ütötte el.

A történetet Robi találta ki, Andrási Lőrinc, a Tiszafüredi Vt. elnökének felvételei alapján.)





A SEFAG Erdészeti és Faipari Zrt.

Zselici Erdészetének
9000 hektáros nagyvadas területére,
FŐVADÁSZ
munkakör betöltésére, azonnali
belépéssel, pályázatot hirdet.

A munkakör betöltéséhez szükséges kompetenciák:
szakirányú felsőfokú végzettség,
német nyelv társalgási szintű ismerete,
szakmai gyakorlat.
Szolgálati lakás biztosított.

A pályázat benyújtásának határideje: 2010. április 15.
Cím: SEFAG Zrt. (Titkárság)
7400 Kaposvár, Bajcsy-Zs. u. 21.
A címzésben kérjük feltüntetni: „Pályázat”

VADÁSZUTAK SZERVEZÉSE – VILÁGUTAZÓ VADÁSZOKNAK

Tavaszi feketemedve vadászat:

(május 31. – június 11.)
1540 EUR/vadász (2:1)
+ 750 EUR (fekete medve elejtési díja)
Még 2 szabad hely a magyar csoportban!



Őszi jávorszarvas
vadászat:
október 5. – 18.

6900 CAD/vadász
(1:1)

További csomagajánlatokról
érdeklődjön elérhetőségeinken!



VADÁSZUTAK KFT.
Cím: 8600-Siófok,
Fő u. 174-176., I. em. 30.
Telefon: 06-30/915-5028
E-mail: info@vadaszutak.hu
Weboldal: www.vadaszutak.hu

Vadászfarm keres Marokkói munkavégzésre,
kiemelt bérezéssel hivatásos vadász és áll-
lattenyésztési feladatok ellátására legalább
középfokú végzettségű szakembert. Frissen
végzett szakemberek jelentkezését is várjuk.

Alapkövetelmények:

- Alapfokú angol vagy francia nyelvtudás.
- Középfokú szakmai végzettség (hivatásos vadász, vagy állattenyésztő).
- Erkölcsi bizonyítvány.
- Gépjármű vezetői engedély.
- Zárttéri vadtartásban (elsősorban vaddisznó tenyésztésben) szerzett szakmai tapasztalat előnyt jelent.

A jelentkezéseket, illetve angol és magyar nyelvű önéletrajzokat
a bagyo.richard@freemail.hu e-mailre kérjük
megküldeni legkésőbb 2010. 05. 31-ig.

Elnézést!

Februári számunk 122-123. oldalán, a tavalyi Hubertus Kereszttel kitüntetett vadászok névsorából kimaradt Blaskó János neve, aki a vadászgasztronómia terén végzett magas színvonalú népszerűsítő és szervezőtevékenységének elismeréseképpen vehette át a kitüntetés ezüst fokozatát.

Maratoni felolvasás

Február 26-án 18 órakor kezdődött és 27-én 19 óráig tartott az a 25 órás felolvasó-maraton, melyet Wass Albert műveiből tartottak, azonos időben, a Kárpát-medence 21 különböző pontján. Magyarországon igazán csak 1998. február 17-ei halála után fedezték fel a mára méltán népszerűvé vált író, költő és vadász regényeit, drámáit, novelláit és verseit. Ebben az évben a kecskemétiiek is csatlakoztak a kezdeményezéshez. A rendezvényen a helyi vadászok közül Násfay Zoltán sportvadász (képünkön) olvasott fel egy etikai útravalóként is szolgáló részletet „A titokzatos őzbak” című novellából. Előadását nagy tapsal köszönte meg a lelkes és kitartó közönség.

Dudás Mihály



Alföldi állattenyésztési napok

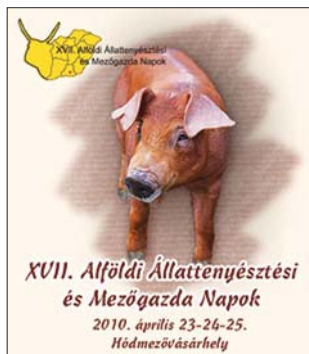

Az idén április 23-25. között, immár 17. alkalommal rendezik meg Hódmezővásárhelyen az Alföldi Állattenyésztési és Mezőgazda Napokat, melynek programjai közt ebben az évben is nagy szerepet kap az „Együtt a vadgazdálkodás és a vadászat jövőjéért” című vadászati szakkiallítás. A kiállítás célja, hogy az embereket közelebb hozza a vadászathoz és a vadászokhoz. A háromnapos rendezvény során bemutatják a vadgazdálkodásban folyó munkát, demonstrálni akarják, hogy a vadgazdálkodás az agrárgazdálkodás része, ahol helye és szerepe is van. Nem utolsó sorban a kilátogatóknak akarnak felejthetetlen élményt szerezni. A kiállítói sátorban újból bemutatkoznak a megye vadászképzéssel foglalkozó oktatási intézményei, a vadászkamara, a vadászszövetség, a Vadászati Kulturális Egyesület, a Kiskunsági Nemzeti Park, a Magyar Madártani Egyesület, a Dalerd Zrt., valamint a vadászatban munkálkodó más kiállítók.

A teljes program a www.vadaszlap.hu honlapon olvasható!

M. Gy.

Pályázati felhívás

A szerkesztőségünk és a Vadászati Kulturális Egyesület által „A vadászat a kultúra bölcsője” címmel tavaly októberben kiírt képzőművészeti és fotópályázat beadási határideje megváltozott. A benyújtás legkésőbbi időpontja 2010. május 15. A képzőművészeti pályázatra egy szerző maximum öt eredeti alkotással pályázhat. A fotópályázatra egy szerzőtől maximum 10 – eddig még sehol nem közölt és kiállított – digitális felvételt fogadnak be. A szakmai zsűri-zést követően a munkákat a kiírók az országos vadásznapon, Pécssett fogják kiállítani. A képzőművészeti alkotásokat fényképeken, e-mailben kell eljuttatni az info@vadaszlap.hu címre. A zsűri ez alapján értékeli az alkotásokat, s a kiállításra csak azokat fogják bekérni, amelyeket arra érdemesnek ítélnék.

Lapzárta után!

Március 10-én a Kormány elfogadta a fegyvertartás szabályairól szóló rendeletet, melynek változásai főleg a sportlövőket érintik. Az új szabályok szerint a pszichológia alkalmassági vizsgálaton kell átesnie ezentúl nemcsak a sportlövőknek, hanem valamennyi fegyvertartási engedéllyel rendelkezőnek, és azt kérőnek is, így a vadász- és önvédelmi fegyverrel rendelkezőknek is. Forgács Imre igazságügyi és rendészeti miniszter sajtótájékoztatóján elmondta: a tárolás rendjére vonatkozó passzusok szintén módosultak. A tárcavezető kiemelte, hogy az előkészítés során egyeztettek az érintett szakmai szervezetekkel.

A jogszabály teljes szövege honlapunkon (www.vadaszlap.hu) megtalálható.

Kaszó Kupa Fővizsga 2010

Köszönjük Emese! Akár, a reklámfilmekből ismert szöveg is lehetett volna a mottója a Magyar Véreb Egylet február végi nagy seregszemléjének, melynek házigazdája, immár huszonegy éve a Kaszó Zrt., rendezője pedig a Magyar Véreb Egylet. Kétségtelen, hogy rendezvény hangulatára rányomta bélyegét a Magyar Ebtenyésztők Országos Egyesülete és a magyar állam közötti évtizedes pereskedés újabb hozadéka. Az történt ugyanis, hogy a MEOE mint tenyésztő szervezet, pert vesztett az állammal szemben. Mint pervesztést, az állam 80 millió forint kártérítés megfizetésére kötelezte. Ezek után mi sem természetesebb, mint a korábbi gyakorlatnak megfelelően, az összes MEOE tagszervezet számlájáról inkasszóval leemelték a pénzt. Így patinás szervezetünk, a Magyar Véreb Egylet is egy fillér nélkül maradt. A Kaszó Kupával egy időben tartott közgyűlésen dr. Buzgó József elnöki beszámolójában ismertette a helyzetet, és összefogásra szólította fel a tagtársakat, figyelembe véve, hogy közeledik 2013, amikor ismét a magyar vérebek lesznek házigazdái a két évente megrendezett nemzetközi versenynek. Egy ilyen nemzetközi verseny rendezéséhez sok pénz kell, de bízva a tagság erejében, elhivatottságában és nem utolsósorban kapcsolati tőkéjében, a legfontosabb alapok megvannak ahhoz, hogy ismét rangos rendezvény házigazdái lehessünk. Az elnöki beszámoló hosszasan taglalta a fiatalítás szükségességét, tekintve, hogy egyetlen magyar vadászati szervezet mögött sincs olyan jól képzett szakemberegáda, mint a Magyar Véreb Egyletnél. A hozzászólásokból kitűnt, hogy a tagság egyetért a fiatalítás szükségességével, de szinte kivétel nélkül mindenki a folytonosság mellett tette le voksát. Nem kívánják azonnal és rögtön leváltani a vezetőséget, hisz egy ilyen szervezet, mint a Magyar Véreb Egylet, mindig a tradícióból, a hagyományok ápolásából, az idősebb korosztály tapasztalataiból, valamint a képzett fiatalokból tudott meríteni, ha a szükség úgy hozta.

A Fővizsga 100-150 kilométeres körzetben zajlott, attól függően, hogy melyik vadászatról jelentettek véletlenszerű sebést. A huszonegyedik Kaszó Kupa elhódításához az idei évben első díjas munkára volt szükség, mely részben szerencse, nagyobbrészt viszont a vezető és kutyája felkészültségén múlik. Ebben az esetben gímborjút keresett a fiatal páros, **Pukánszki Zoltán és hannoveri kanja, Sághegyi Stamesz Leó**. Bár kontrollkutyaként indultak, a feladatot hiba nélkül megoldották és 1600 méteres vezetőmunka után, majd a 600 méteres hajszá végén terítékre került a gímborjú. A Guzsik Alfréd és Trosics György alkotta bírói kör ezt a munkát első díjba sorolta, és 209 ponttal jutalmazta.

További eredmények:

Vereckey Bálint és Körcsönyi Nóri hannoveri szuka 184 pont II. díj.

Magyar Zsolt és Körcsönyi Nádor hannoveri kan 144 pont II. díj.

Kecskés József és Vásárosmiskei Hunor hannoveri kan 134 pont II. díj.

Különdíjban részesült Márton Attila és Mecseki Vadúzó Edina hannoveri szukája, akik kontrollkutyaként segítettek mielőbb terítékre hozni a beteg vadat.

Elővizsgára öt kutya jelentkezett és ebből három teljesítette az előírt feladatokat.

A Török Ferenc hódmezővásárhelyi keramikus által készített Kaszó Kupa mellett több értékes ajándékkal gazdagodtak a helyezettek. Többi közt azzal az ezüst kitzúzóval, melyet Marek József ötvösmester ajánlott fel. A Fuchs Antal nevet viselő értékes kitzúzt az idén a Kaszó Kupa győztese, Pukánszki Zoltán vehette át. **Agyaki Gábor**



A sorszámok kihúzása



Eligazítás verseny előtt



Vereckey Bálint, a győztes Pukánszki Zoltán és Magyar Zsolt

Drótfogság

A felvételen látható, fémhuzalba gabalyodott hullott agancspárt Greksa Bálint sportvadász találta a Drávasztára és Környéke Ftk. területén, február 28-án.

H.T.



Várható volt: Zalában is felbukkantak

A igen nagy méretű aranyakál kant Nagy István sportvadász ejtette el február 22-én reggel a Nagykanizsa mellett található Erdőgazdasági Dolgozók Vadásztársaság területén.

P. G.



Ha mehökkentő történeteket szeretne olvasni, vagy csak meg akarja tudni a legfrissebb híreket, információkat, esetleg szívesen értesülne az aktuális vadászrendezvényekről, programokról, akkor nem kell mást tennie, mint feliratkozni a www.vadaszlap.hu internetes oldalunkon működtetett hírlevél-szolgáltatunkra. Ebben a rovatban a legérdekesebb hírekből adunk rövid válogatást.

A Jász-Nagykun-Szolnok megyei vadászkamara titkára, Kasuba András szerint, bár az adatok összesítése még folyamatban van, az eddig ismeretes számok alapján a megye 68 vadászatra jogosultja 2009-et mintegy 820 millió forint bevétellel és 860 millió forint kiadással zárta. Ez azt jelenti, hogy immár harmadik esztendeje veszteséges – igaz, csak csekély mértékben – a vadgazdálkodók megyei összjeljesítménye, amely 2008-ban öt-öt millió forinttal alacsonyabb bevételi és kiadási szint mellett hasonló mértékű, azaz negyvenmillió forintos deficitet mutatott – fogalmazott a szakember. A jogosultak az alföldi megyében, a vad érdekében összesen 3840 hektár vadföldet és 750 hektárnyi vadlegelőt művelnek, ennek ellenére az apróvad állománya csökkenő tendenciát mutat.

IV./9. február 26.



Az elmúlt években végrehajtott immunizáció eredményeként már nem találni veszett rókát Heves megyében, de a szigorú járványtani előírásokon és rendszabályokon nem szabad lazítani, mert a vírus tovább él – mondta Busák Károly, a megye főállatorvosa. Hevesben évente mintegy háromszáz rókát lőnek a vadászok, s az ezredfordulón a megyében még 42, többségében róka-veszettségre derült fény – tette hozzá a szakember. A főállatorvos elmondta, hogy az esetek magas száma miatt döntöttek a Nyugat-Európában már korábban alkalmazott immunizáció mellett.

IV./9. február 26.



Állásfoglalást adott ki az Országos Magyar Vadászkamara Békés megyei Területi Szervezete. A sportcélú lőfegyverekkel az utóbbi időben elkövetett szándékos visszaélések és bűncselekmények tetteseit a leghatározottabban elítéli és azoktól elhatárolódnak. A Békés megyei Vadászkamara több mint 2500 tagja egységesen kinyilvánítja azon szándékát, elhatározását, hogy a jelenben és a jövőben is maximálisan eleget kíván tenni – és megköveteli – valamennyi tagjától a hatályos jogszabályok (magatartás) betartását, azok életszerűtlenségének ellenére is. A felderített bűneseteket áttekintve, világosan kiténik, hogy az utóbbi időben a vadászkamara tagjai az engedéllyel tartott vadászlőfegyverrel szándékos, súlyos visszaélést nem követtek el. A kamara minden tekintetben és területen támogatja, segíti az illetékes vadászati- és rendőrhatalóság munkáját. A Békés megyei Vadászkamara tagjai egyetértéssel az illetékes hatóságok azon törekvéseivel, melyek a sportcélú lőfegyverek engedélyezésének, tartásának, használatának jelentős, bűnmegelőzési célú szigorítására, jelenleg tapasztalható visszaéléseknek a megszüntetésére irányulnak.

IV./10. március 5.

Tízmilliósi kárt okoztak tolvajok a babócsai vadásztársaságnak. A vadászaházból a trófeabírlatás után eltűnt nyolc gímagancs. A szarvasokat a télen ejtették el ausztriai vendégvadászok. Ez már nem az első eset, hogy ismeretlenek trófeákat loptak a vadászaházból; három éve két agancs tűnt el, amelynek azóta sem bukkantak a nyomára. Égetően szükségünk lett volna erre a pénzre, ezért mélységesen fel vagyok háborodva – fogalmaz Péter István, a Babócsa és Környéke Földtulajdonosi Közösség Vadásztársaságának elnöke. – A vadkártartozásunkat és egyéb költségeinket ki tudtuk volna fizetni, és még néhány millió maradhatott is volna a szervezet kasszájában. A nyomozás jelentős értékre elkövetett lopás büntette megalapozott gyanúja miatt folyamatban van.

IV./10. március 5.



1990 óta fokozatosan vissztelepednek Németország keleti tartományaihoz a farkasok, pedig 10 éve még a kipusztulás veszélye fenyegette őket. Legtöbbjük Lengyelországból vándorolt be, így a legutóbbi vizsgálatok szerint legalább 50 egyed él Szászország-Anhaltban és Brandenburg déli részein.

IV./11. március 10.



A Mátészalkai Rendőrkapitányság eljárást indított egy 17 és egy 21 éves fiú ellen, tiltott vadászati eszközzel elkövetett állatkínzás, valamint nagyobb értékre elkövetett lopás büntetvények kísérlete miatt. A porcsalmi fiatal emberek agarakkal ejtettek el három őzet Csenger környékén. Az anyagi kár 700 ezer forint.

IV./11. március 10.

Mikor — mi — mennyiért?

Őzbak vadászati árak

Erdőgazdaságoknál

Trófeasúly (g)	ezer forint	+forint/g
149-ig	12-30	-
150-199	14-40	0-250
200-249	14-57	0-500
250-299	31-65	600-800
300-349	71-108	1300-1600
350-399	140-190	2000-3200
400-449	260-350	4000-5000
450-499	420-550	5000-7000
500-tól	730-900	8000-10 000

Vadásztársaságoknál

Trófeasúly (g)	ezer forint	+forint/g
149-ig	10	-
150-199	27-35	-
200-249	32-56	-
250-299	32-56	0-750
300-349	65-97	0-1300
350-399	99-163	1900-3500
400-449	195-325	2700-3900
450-500	320-560	5700-9400
500-tól	360-780	6500-14 000



A trófeasúlyok megállapítása a hivatalos bírálaton, 24 órával a kifőzés után, kiskoponyával történik. A vendég kérésére a trófea nagykoponyával is mérhető, illetve elszámolható. Nagykoponyás mérés esetén a teljes nagykoponyás súlyból 300 grammos agancssúlyig 90, 300 gramm feletti agancssúly esetén 100 grammot kell levonni.

Hibázás: Az esetek többségében a hibázásért nem számítanak fel díjat, viszont van olyan erdőgazdálkodó, amely 6000, illetőleg 12 000 forint összeget számít fel.

Sebzés: A hivatalos vadászkiismerő által becsült trófeasúlynak megfelelő összeg 50 százaléka.

Kísérés: A vendégekísérés díja 3000-5000 forint/nap/vadász

F. B.



FOTÓK: Blaumann Ödön

Budakeszin már láthatunk medvét is!

A Budakeszi Vadaspark újonnan megépített, 3000 négyzetméteres kifutójába két medve költözött február első hetében a Veregyházi Medveotthonból. A kilenc millió forintból épített kifutót február 17-én, a Pilisi Parkerdő Zrt. és a vadaspark vezetősége ünnepélyes keretek között adta át a közönségnek. A 310 kilogrammos, öt éves Móric, és a 140 kilós, kétesztendő Vackor kitűnő egészségi állapotnak örvend. A napi táplálékadagjuk eléri a 10-15 kilogrammot. A környék élelmiszer-áruházai is hozzájárulnak a takarmányozásához azzal, hogy a lejárt szavatosságú, de fogyasztásra még alkalmas gyümölcsöket, zöldségeket és pékárukat eljuttatják a vadasparkba. Ezen túlmenően, hente egyszer állati eredetű táplálék is színesíti az „étlapot”. A barnamedve az európai viszonylatban bátran nevezhető az „állatok királyának”, hiszen a legnagyobb európai emlősállat, melynek az emberen kívül nincs természetes ellensége.

„Az idén immár 31. évébe lépő Vadaspark fő célkitűzése, hogy az Európában honos állatfajokat természetes közegükben mutassa be az érdeklődőknek. 35 állatfaj mintegy 150 egyede között mostantól testközelből megfigyelhető a barnamedve is. Ez az előrelépés is jól példázza a Budakeszi Vadaspark elmúlt évben kezdődött folyamatos, tudatos fejlesztését” – mondta Zambó Péter, a vadasparkot üzemeltető Pilisi Parkerdő Zrt. vezérigazgatója a megnyitón. A kifutóba a két medve mellé hamarosan egy öttagú farkasfalka is kerül.

Berti

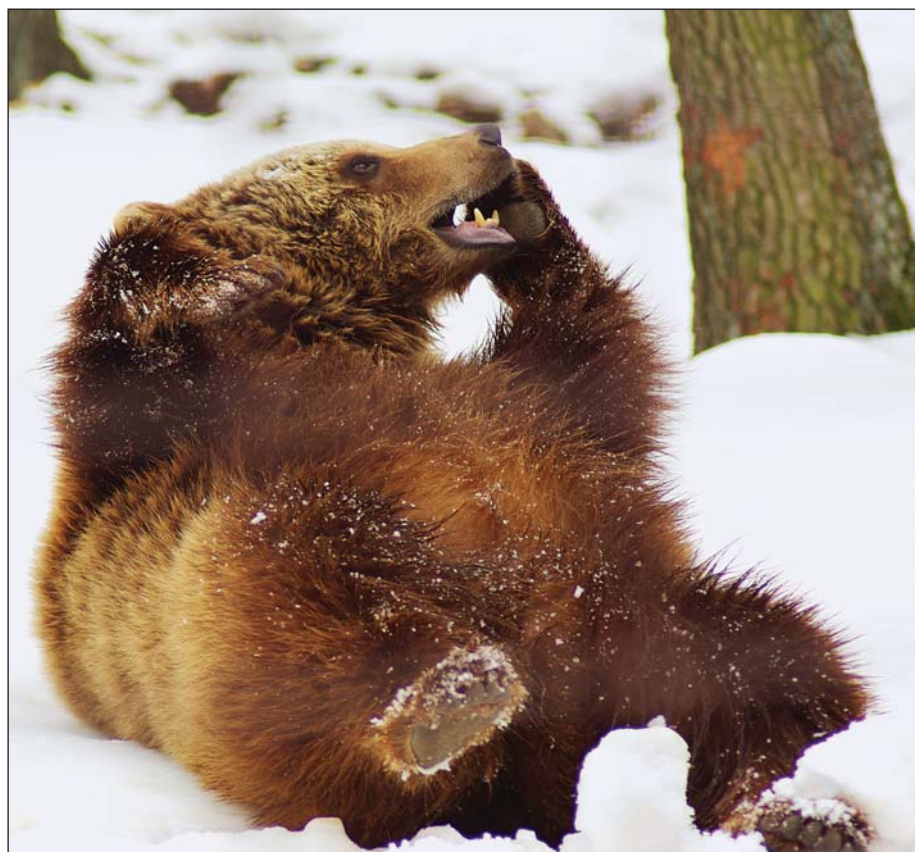



Egyedi ajánlat a Vadászati Kulturális Egyesület tagjai részére

csak rólad szól

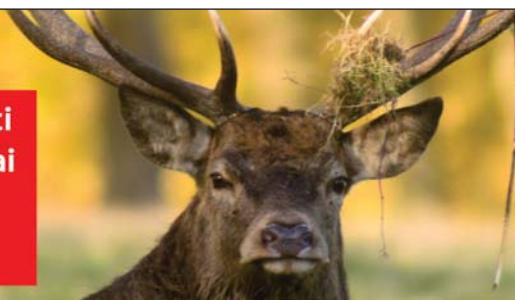

Szolgáltatások	bruttó díjak	
Havi előfizetési díj – amely 100%-ban lebeszélhető	1000 Ft	
Percdíjak	Alap	20% kedvezménnyel
Hívások hálózaton belül	23,75 Ft	19 Ft
Hívások más mobilhálózatba*	23,75 Ft	19 Ft
A profi hangposta hívása	19 Ft	
Belföldi SMS-küldés/darab – 20 db ingyenes	18,75 Ft	
Az ügyfélszolgálat hívása Vodafone-előfizetőknek	Díjmentes	
A kiemeltügyfél-szolgálat hívása Vodafone-előfizetőknek	Díjmentes	
Csoporton belüli hívások** – igénybevétele kötelező		
Havidíj – amely 50%-ban lebeszélhető	1500 Ft	
Hívás csoporton belül, minden időszakban	0 Ft	
SMS 30 opció – 30 db ingyenes SMS*** – opcionálisan választható		
Havidíj	375 Ft	
SMS 100 opció – 100 db ingyenes SMS*** – opcionálisan választható		
Havidíj	1250 Ft	
Bármely Belföldi vezetékes körzet hívása** – igénybevétele kötelező		
Havidíj	625 Ft	
Hívás minden időszakban	10 Ft	8 Ft

* Belföldi, nem emelt díjas hívások.

** Az előfizető számára felajánlott tarifacsomaghoz a táblázatban szereplő Csoporton belüli hívások és bármely belföldi vezetékes körzet szolgáltatás kötelezően választandó az összes előfizetésre vonatkozóan.

*** Az SMS 30 és SMS 100 opciókat nem kötelező minden előfizetéshez igényelni.

Az Általános Szerződési Feltételek az akcióban kötött előfizetői szerződésekre is alkalmazandó, így - többek között a szerződés-kötést megelőzően - az előfizető hitelképesség-vizsgálaton esik át. A vizsgálat eredményének függvényében a Vodafone jogosult a szolgáltatás igénybe vételét előleg vagy egyéb más biztosíték (pl. bankgarancia, kezesség stb.) adásához kötni. Az ajánlat készülékvásárlással kétéves hűségnyilatkozattal érvényes, készülékvásárlás nélküli hűségnyilatkozattal aláírása nem szükséges.

Látogasson el a Hungexpo FEHOVA kiállítására március 25-28 között, ahol a VKE standja mellett Vodafone pultnál megtekintheti és azonnal meg is vásárolhatja csomagjainkat!

Kiegészítő információk

- Az árak tartalmazzák az áfát.
- Az SMS üzenetek fogadása ingyenes.
- Az első havi 20 db szöveges üzenet (SMS) küldése ingyenes.
- Az SMS-ek nem halmozhatóak.
- A hívások számlázása 1 másodperces egységekben történik.
- A havidíj a belföldi, nem emelt díjas hívásokból beszélhető le kedvezményes percdíjakon.
- A számlán egységárként a tarifátáblázatban foglalt „alappercdíj” kerül feltüntetésre, azonban a számlázás kedvezményes percdíjakon történik.
- A kedvezménnyel csökkentett díjak csak a számla Hívásdíjak összesen sorában, illetve a részletes számla Fizetendő összeg oszlopában feltüntetett végső összegben érvényesülnek.
- Az egyéb szolgáltatások díjainak számlázása a mindenkor érvényes ÁSZF szerint történik.
- A csoporton belüli hívások a Vadászlap Kft. intézményi előfizetési, illetve a Vadászati Kulturális Egyesület flotta előfizetési között érvényesek.



Vásárlással kapcsolatos információk
www.vodafone.hu

KUKORICA-ESŐ

Időt, pénzt és rengeteg fáradtságot takarít meg a magyar fejlesztésű, szabadalmi oltalommal védett digitálisan vezérelt automata etetővel. Már közel kétezer 120 és 220 literes berendezés működik a hazai vadászterületeken, a vadgazdák teljes megelégedésére

2 év garancia!
Több berendezés megvásárlása esetén **10 %-os kedvezmény!**
Kérésre részletes tájékoztatást küldünk

Megrendelhető:
Soltész Károly épületgépész és villanyszerelő mesternél
2000 Szentendre, Irinyi Dániel u. 25.
Tel/fax: 06/26-313-789 Mobil: 20/951-3427
info@vadeteto.hu
www.vadeteto.hu



DIANA Vadász-felnőttképző Alapítványi Szakképző Iskola

OKJ-s képzéseink:

- fegyverműszerész nappali tagozat; államilag támogatott (16-23 éves korig)
- vadgazdálkodási technológus (2 év)
- vadász-vadtenyésztő szakképzés (1,5 év)
- vadász-vadtenyésztő szakképzés és érettségire való felkészítés (3 év)
- vadgazdálkodási technikus (1 vagy 2 év)
- fegyverműszerész (1 év)
- vadászpuskaműves szakképzés (1 év)
- vadászpuskaműves mesterképzés (1 év)
- természet- és környezetvédelmi technikus (2 év)
- halász, haltenyésztő (1 év)
- lovasútra-vezető szakképzés (1 év)
- lőtartó és -tenyésztő szakképzés (1 év)
- belovagló szakképzés (1 év)
- vízkútfúró (1 év)
- erdésztechnikus (2 év)
- erdészeti szakmunkás (motorfűrészelő, fakitermelő)
- aranylakásos gazda szakképzés
- méhészt (1 év)
- panziós, falusi vendéglátó (1 év)

Államilag akkreditált képzéseink:

- vadászati preparátor (1 év)
- vadászvezető (1 hét)

Érdeklődni:

6640 Csongrád, Jókai Mór u. 14.
Tel.: 06-63/483-790, 06-30/437-0923,
06-30/857-4245

e-mail: dianaszki@vnet.hu
www.dianaszki.hu

Tanúsítványi szám:

06-0015-05

Nyilvántartásba

vételi szám:
00199-2009



Arany és ezüst vadászékszerek

Találkozunk a FeHoVa 107/A standján!



értékesítése és javítása, készítés egyedi megrendelésre, hozott anyagból is.

Iskoláknak további kedvezmények!

www.vadaszekszer.hu

Eördög 1982 Kft.
8624 Balatonszárszó, Szőládi út 1/9.
Tel.: +36-70/290-2978, +36-70/310-2923
info@vadaszekszer.hu



Aki ma hazánkban vadászíjjal szeretne vadászni, annak a törvény értelmében puskát is kell vennie.

Íjászok, fegyverbe!

Gond van! Erre akkor jöttünk rá, amikor egy kizárólag vadászíjjal vadászó vadászt első fokon a Salgótarjáni Városi Bíróság jogosulatlan vadászat miatt pénzbírságra ítelt. Történt ez annak ellenére, hogy az illető vadászíjászatra érvényes állami vadászjeggyel rendelkezett, teljesen szabályszerűen beiratkozott a vadásztársaságánál a beírókönyvbe és az íja is megfelelt a jogszabályban előírtaknak. Amiért meghurcolták, annak egészen elképesztő oka van: nem rendelkezett érvényes fegyvertartási engedéllyel. Utánanéztünk a témának, s meglehetősen érdekes dolgokra bukkantunk...

Teljességgel rendezetlen tudniillik a hazai vadászíjászat jogi helyzete.

A vadászati törvény (1996. évi LV. törvény, a továbbiakban: Vtv.) és a többször módosított, végrehajtásra kiadott 79/2004. (V. 4.) FVM rendelet a következőket tartalmazza:

Vtv. 59. §. Vadász az a személy lehet, aki rendelkezik:

- a) vadászjeggyel vagy vadászati engedéllyel;
- b) vadászlőfegyver-tartási engedéllyel;
- c) a ragadozó madárral vadászó vadász esetén a természetvédelmi hatóság által ragadozó madár tartására kiadott engedéllyel.

A Vtv.-ben korábban még szerepelt d) pontként egy passzus, mely szerint „vadászíjjal vadászó vadász esetén az illetékes rendőrhatalóság által kiadott vadászíj-tartási engedéllyel” is bírnia kell az íjas jágernek, ezt azonban a 2006. évi CIX. törvény 34. paragrafusa hatályon kívül helyezte. Még jó, hiszen ilyen dokumentum egyáltalán nem létezik. Hogy is létezhetne? A rendőrhatalóságnak semmi köze az íjakhoz. Bárki vásárolhat vadászati célra vadászíjat, azt nem kell bevinnie a rendőrhatalósághoz nyilvántartásba-vételi és engedélyezési céllal. A rendőrhatalóság ilyen jellegű nyilvántartást (bejelentés, tárolás, engedély, személyi feltétel, orvosi alkalmasság) nem vezet, és engedélyező nyomtatványt sem rendszeresített.

Öt passzussal alább, a Vtv. 64. §. (1) bekezdésének d) pontjában azonban az áll: „A vadász a vadászíj tartási engedélyt a vadászat alkalmával köteles magánál tartani és azt a jogosult a hivatásos vadász, a vadászati, illetőleg a természetvédelmi hatóság képviselőjének, valamint a rendőri szerv felhívására bemutatni.” Na jó, de ha ilyen papíros nem létezik, akkor mi a „fittyfenét” tartson magánál és mutasson be a „nyilázó”?

Hát ez eddig – úgy látszik – elkerülte a jogalkotók, illetve jogszabály-módosítók figyelmét. Aztán rájöttek a hibára és a 2010. évi IX. törvényben, az élelmiszerláncról és a hatósági



Nem csak a vad elől kell bújni az íjásznak

felügyeletéről szóló 2008. évi XLVI. Törvény módosításában (!), annak 12. §. (5) bekezdése alapján hatálytalanították a fenti, Vtv. 64. §. (1) bekezdésének d) pontjában írt a „vagy a vadászíj tartási engedélyt” szövegrészt.

Vége! Ám mielőtt fellélegezhetnének a vadászíjászok, le kell lohasszuk a jó kedvüket, merthogy érvényes fegyvertartási engedély hiányában bizony továbbra sem vadászhatnak.

Ez bizony nagy baj. Sokakat érint, érthető ugyanis ez a jogalkotói figyelmetlenség.

A vadászíj jogilag nem minősül lőfegyvernek. Nincs kategóriája és műszaki érvényessége sem. Még hatósági papírja sincs, melyen bármilyen azonosításra alkalmas szám fel lenne tüntetve. Így hát a fegyvertartási engedélybe sem lehet (és nem is kell) bejegyezni. Akkor hát vásároljanak egy puskát (meg méregdrága fegyverszekerényt) az íjászok, akik nem is akarnak lőfegyverrel kimenni a területre?

A jelenleg hatályos jogi előírások szerint a válasz egyértelmű: IGEN! ...és vizsgálzzanak le a fegyvertartás szabályaiból, abszolválják a gyakorlati lövővizgát, majd hosszadalmas és

költséges engedélyeztetési procedúrát követően szerezzenek be legalább egy sörétest azért, hogy aztán íjjal vadászhassanak. Ki érti ezt? Mi ebben a logika?

Az állami vadászjegy negyedik oldalán szerepel, hogy „ez a vadászjegy vadászíjászatra is érvényes”, illetőleg, hogy „ez a vadászjegy kizárólag vadászíjászatra érvényes”. A megfelelő részt a kamara érvényesítéskor aláhúzza.

A Vtv. szerint viszont hiába csak vadászíjászatra érvényes a vadászjegy, fegyvertartási engedély akkor is kell. De miért? Ha valakinek csak vadászíjászatra van jogosítványa, akkor nem is lehet vadászfegyvere, hiszen annak tartására nem jogosult. Akkor most végül is mi a helyzet? Joggal büntetett a bíróság?

Jogszabályilag egyértelműen: igen! Hiába rendeződött a „vadászítartási engedély” dolog, az íjászok (és a ragadozó madárral vadászók) nem ülhetnek a babérjaikon, hisz a Vtv. 59. §. d) pontja szerint vadász csak az lehet, aki „lőfegyvertartási engedéllyel rendelkezik.”

Márpedig ez alól sehol nincs jogszabályilag meghatározott kivétel. Tehát a vadászíjjal való vadászathoz (és a solymászathoz is) kell vadászlőfegyver-tartási engedély. Ha vadászni akarsz, vegyél puskát! Pontum!

A dolog – bár érthetetlen számunkra – kristálytisza és egyértelmű. A Vtv. 59. §. b) pontja szerint a vadásznak rendelkeznie kell vadászlőfegyver-tartási engedéllyel.

Vagy az íjjal (és ragadozó madárral) vadászó vadász nem vadász? Az íjászat és a solymászat nem vadászat? Dehogynem, hiszen a „vadászat a vadnak az e törvényben engedélyezett eszközzel, vagy ragadozó madárral, engedélyezett módon vadász által, vadászterületen történő elejtésére vagy elfogására irányuló tevékenység.” /Vtv. 56. §. (1) bek./

Őszintén szólva itt valami nem „gömbölyű”...



DR. BALÁZS ISTVÁN

dr.balazs.istvan@t-online.hu



**Vadász- vadtenyésztő,
és vadgazdálkodási
technikus OKJ-s,
levelező felnőttképzés
indul Szerencsen.**

(Jol-Vad Bt. Fny.sz.:00995-2008)
Érdeklődni: 70/702-5435; 30/289-0809

**Klasszikus társasági fegyvertokok bőrből
több kivitelben és méretben**

**Jelentős kedvezménnyel a
Fehován, már**

**24.900
Ft-tól!**



KAPSZLI POKOLI FEGYVERKERESKEDÉS
1036 Bp., Bokor u. 15-19. Nyitva: Kedd-Péntek 10-18h
(belső udvar) Tel: 242-3488 Fax: 233-1298
E-mail: info@kapszli.hu Web: www.Kapszli.hu

ORYX
VADÁSZBOLT és FEGYVERJAVÍTÓ

8000 SZFYÁR., SEREGÉLYESI ÚT 86. TEL./FAX: 22 504-835
MOBIL: 30 9474-295, 20 9345-134 WWW.ORYXFEGYVER.HU

RECKNAGEL
online katalógus
a weblapon

távcszerelemek és
alkatrészek kizárólagos
forgalmazója

**FeHoVa
„A” pavilon
305/K**

Csőcsere,
kalibermódosítás
Lothar Walther csővel
Teljeskörű fegyverjavítás
Betétcsövek: .22lr-től .45Blaser-ig

**DIANA SIÓFOK
VADÁSZBOLT** Blaser ruházat

Tel.: 06-30/936-6066, 06-84/312-352
e-mail: diana1@internet.hu
8600 Siófok, Szent László u. 39.

ZEISS
Blaser
márkakereskedés



**Hajdúnánáson
őzbak vadászati lehetőség!
Előszerződés
és előleg-fizetés esetén
kedvezmény!**

**Szállásigény,
és egyéb lehetőség megoldható.
További információ:
06-30/935-8752**



A JÓ HÍRNÉV KÖTELEZ!

**Fácántojást, napos fácáncsibét, foglyot,
előnevelt és vadászatra kész fácánt,
valamint királyfácánt a Balatonnagyberekből!**



Hubertus Agráripári Bt.
8713 Kéthely,
Sáripusztai hrsz.: 0275
Lóki György
Telefon: +36-30/229-8951
E-mail: gyorgy.loki@hubertus.hu

NIGHT VISION SLOVENSKO S.R.O.

ÉJJELLÁTÓ KÉSZÜLÉKEK SZAKKERESKEDELME EXPORT-IMPORT

**ÉJJELLÁTÓ KÉSZÜLÉKEINKET A LEGKEDVEZŐBB ÁRAKON
A LEGMAGASABB MŰSZAKI MINŐSÉGBEN FORGALMAZZUK.**

Társcégünk a magyar NIGHT VISION HUNGARY ■ Árunk a legversenyképesebbek ■ Megrendelésüket azonnal teljesítjük.

BE NVB T15
Professzionális termék igényes vásárlóknak, akik nem a tömegsériát kedvelik.
A világon csak cégünknel kapható!!!
Binokulárként a világ első
15X-ös nagyítású készüléke!!!
Hosszú tervezési folyamat
eredménye a készülék.
Nagyítása 15X-ös,
vagy igény szerint rendelhető
10X- es nagyításban is.
Könnyűfém test feketére színterézve,
segéd-megvilágítás és állvány csatlakozóval ellátva.
Lencseszerkezete F150 multi-coated típusú.
Használhatósági távolság legalább 5 km.
Kérésre csatlakoztatható 1Watt teljesítményű IR lézer kiegészítő fény.
(Az 1Watt IR lézer termék Európában csak nálunk kapható.
Bevilágítási távolság legalább 10 km.)
Vadászat és mezőgazdaságban, biztonságtechnika területén nélkülözhetetlen megfigyelő éjjellátó.
Szállítás közvetlenül a NIGHT VISION SLOVENSKO S.R.O. társcégünktől!

Akciós ára: 2.250.000 Ft

BE NVB 242 + IR 530-3
Képfelbontási érték min.: 40 lp/mm
Látószög: 16 fok

Teljesen kompakt éjjellátó keresőtávcső.
Tökéletesen alkalmazható nehéz
terepviszonyok között.
Kiegészítő infravörös segéd-
megvilágító egység csatlakozási
hellyel ellátva.
Minden egység gyárilag tesztelt.
Műanyag alkatrészekről mentes!!!

Akciós ára: 190.000 Ft

Választékunk Közép-kelet Európában is egyedülálló.

www.nightvision.hu
Legyen résen! Figyelje reklámjainkat és weblapunkat!

**Cégünk választékát folyamatosan bővítjük.
Forgalmazunk legalább 230 féle éjjellátó készüléket.**

MINDEN INFRAIGÉNYT MEGOLDUNK

06 70 200 7132

TAKÁCS LÁSZLÓ
cégevezető

14 éves éjjellátó szakmai gyakorlattal, 6 éves tervezési és gyártási tapasztalattal rendelkezünk.
Éjjellátók értékesítése nagy tételben is a világ bármely részére.



Belturbet környéki horgászvizek

Írországi horgásztúránk során Cavan megye horgászvizeit jártuk be. A bázis Belturbet, az Erne vízrendszer felső részén fekvő hangulatos kisváros, mely hosszú ideje Cavan megye horgászfővárosa.

Egyhetes írországi utunk során volt alkalmunk néhány Belturbet közeli tavat meghorgászni jó eredménnyel, ami első sorban házigazdánknak, a kint élő Bodnár Zoltánnak volt köszönhető. Zoli mestere az írországi csukázásnak, dévérezésnek, compózásnak. A tudnivalókat nem adták ingyen, kilenc éve él kinn, és már alig van olyan tó a megyében, amelyiken ne horgászott volna. A horgászásban kevésbé járatos joggal hiheti, hogy alig van különbség tó és tó között, minek az a nagy felhajtás, ami ilyenkor körülveszi a horgászatot. Ismeretlen vízen elsősorban a fenékvízviszonyok sokszínűsége, a mederalakzatok változatossága teszi izgalmassá a horgászatot.

Órákig lehet várni a kapásra, például a mostani téli időben, ha nem megfelelő mélységben vontatjuk a műcsalit vagy a trollingos felszerelést. Az ívásra készülő csukák már keresik a megfelelő helyet, a korábbi mélyebb gödrökből elindulnak a sekélyebb nádasos részek felé. (Írországból nincs tilalmi ideje a csukának!)

A hirtelen időváltozások is befolyásolják a kapásokat, perceken belül jöhet szakadó eső, szélvihar vagy szikrázó napsütés, de minden átmeneti sikertelenségért kárpótol bennünket a táj szépsége, harmóniája, tisztasága.

Ami pedig a csukahorgászat itteni módszereit illeti: első helyen áll a trollingozás, azt követi a pergetés, a döglött hallal való úszózás és fenekezés, illetve a műlegyes pergetés streamerekkel.

Zoltán nagy tudója a trollingozásnak, az írektől tanult módszeren rövid idő alatt módosított és a kifogott csukák őt igazolták. A trollingozásnál használt makrelákat feltöltötte speciális olajjal, a hal hasát megfestet-

te vörös festékkel, mintha frissen vérezne. A lassan vontatott haltestből szívárgott az olaj és odavonzott néhány kíváncsi csukát. Az sem mindegy, hogy milyen sebességgel trollingolunk. Motorcsónakkal horgászni az írtavakon teljesen felesleges, csak a villanymotor egyes sebessége a megfelelő!



Megérkezésünk után hamarosan kocsiba ültünk, hogy bejárjuk a környék jó csukás tavait. Első helyszínünk a felső Erne-tó, amely 1550 hektáron terül el, és ahol nem ritkák a 15 kilós példányok. A számos részre tagolt vízhálózat kiváló parti, vagy csónakos horgászati lehetőséget nyújt, akár a tavakban, akár folyóvízen szeretnének csukát fogni. A vizek egy része természetes államhatárt képez a két Írország között. Minden idelátogatónak javasolt alaposan megismerkedni mind a határok pontos elhelyezkedésével, mind az Észak-Írországi horgászati szabályokkal.

Az Erne folyó Belturbettől északra és délre fekvő részei jelentősen különböznek egymástól. Az északi 7 kilométeres rész, amely Bakers Bridgetől Belturbetig tart, mély tavacskákból áll, melyeket sekélyebb részek kötnek össze. A déli 8 kilométeres rész mély, lassú folyású, bár előfordulnak rajta szélesebb, laposabb részek.

Ezek a vizek hemzsegek a csukáktól, számos 10 kiló körüli példányt találhatunk bennük. A halakat általában elszorva találjuk, bár ívás idején, vagy a zsákmányhalak vándorlása esetén egy-egy területet nagy számban özönlnek el. Az északi részekben általában a partról horgásznak, míg a délieken inkább csónakosokkal találkozhatunk. Bakers Bridge és Belturbet között számos pontról közelíthetjük meg a vizet kényelmesen, például Bessbrooknál és Putiaghannál, általában nagyszerű parkolási lehetőségek is biztosítottak.

Belturbet és a felső Erne-tó között számos helyen alakítottak ki horgászhelyeket, például Noghán, Loughdooley, Clowninny, Foalies, Derryvoney területén, valamint az Erne folyó partján. Belturbettől délre, 2 kilométerre található a Putiaghan-tó, mely 6 hektáron terül el. 3,5 méteres átlagmélységgel és jó csukaállománnyal rendelkezik, 5 kilós példányok is előfordulnak benne. A legjobb eredményeket

csónakból érhetjük el, hiszen a partról csak néhány, a déli parton kialakított stégről férünk hozzá a vízhez. A rengeteg tavi lilium kiváló élőhelyet biztosít a csukáknak, mivel számos zsákmányállat tanyázik alattuk és a közelükben. Parkolni a tó melletti meredek dombon tudunk.

Belturbettől 3 kilométerre dél-keletre fekszik a Kerek-tó. A partról a rengeteg nád miatt nem lehet horgászni, kizárólag csónakból próbálkozhatunk. A víz ötméteres mélységeiben számos kis és közepes méretű csuka él. A tóra csak egy mólón keresztül juthatunk be, a parkolóhelyek száma korlátozott. Nem messze a Kerek-tótól, Belturbettől 3 kilométerre dél-keletre található a Tonawolly-tó. Nehezen meghorgászható a sűrű nád miatt. A tó 3 méteres mélységeiben sok kis méretű csuka él. Parkolóhelyet alig találunk, a tó csak gyalogosan közelíthető meg.

Belturbettől 3,5 kilométerre, keletre fekszik a Parisee-tó, amely 47 hektáron terül el. Az északi oldalon 2 méteres vízmélységeket találunk, a déli részekben 5 méterig mélyül a víz. A tavon csak csónakból horgászhatunk a nád miatt. Rengeteg kisebb és közepes méretű csuka lakja ezt a tavat, néhány nagyobb példány is előfordul benne.

Belturbettől 4 kilométerre, keletre található a 16 hektáros Corrarod-tó. Partját már benőtte a nádas, így csak csónakból javasolt horgászni. A víz 6 méteres mélységeket kínál és tekintélyes számú, de kisméretű csukát. A horgászásához a tógazda engedélye szükséges.



ZÁKONYI BOTOND

zakonyi.botond@gmail.com

Itt a tavasz!

A februári lapszámban meghirdetett rajzpályázatra rengeteg csodálatos alkotás érkezett. Mindet emiatt nem is tudjuk bemutatni, de a díjazott munkákból hónapról hónapra közzéteszünk néhányat. Az első helyezett képregényt Juhász Endre, Miskolcon élő fiatal olvasónk küldte be, s a színes képek alá egy kis versikét is odacsempészett...

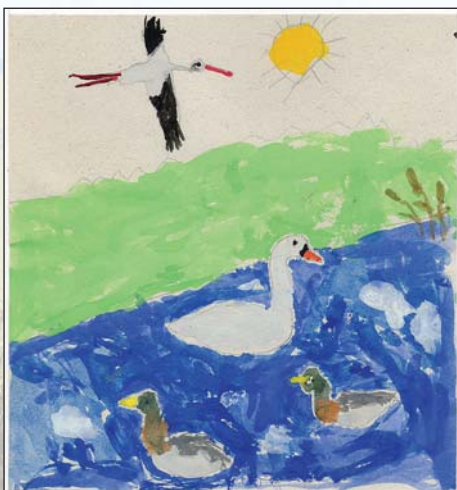
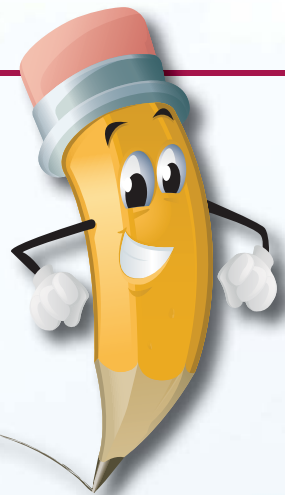

Mögöttem van Afrika,
meg a kikló Adria.
És itt már a Balaton,
Észem is a számyamon.

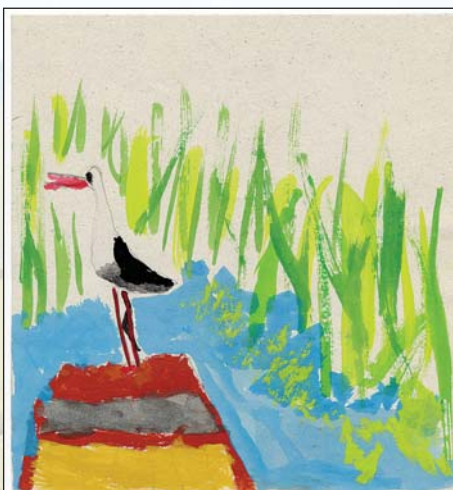

Átrepülök a Tiszán,
meg a halász ladikján.
Kögyha bikát nem látok,
bizony én le nem szállok.

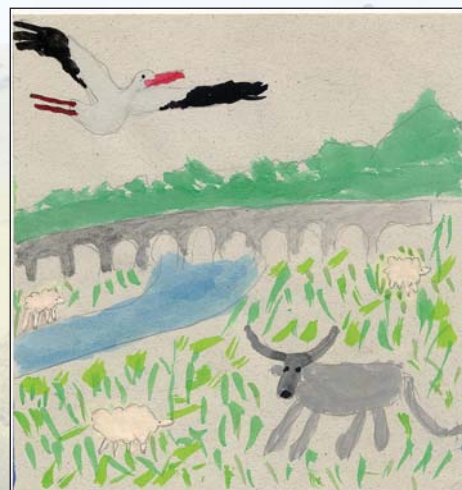

És itt már a Hortobágy,
legelnek a bankák.
Kosszú hidat is látok,
kilenc lyukat számlálok.



Most egy rét fölött szállok,
integtetnek a lányok.
Azt hiszik ha engem látnak,
minden szepit szeretne hánynak.



Kéj de szép nagy ez a hegy,
bolond aki nekimegy.
Ha a Bükköt meglátod,
fordulj jobbra barátom!



Ut van vigre Görbeháza,
azt golya jó tanyája.
Ut most én is leszállok,
s megkeresem a párom.

Lőrinc Pál: Három füles

Három kis nyúl ül a réten.
Mesebeli faluszélen.
Előttük egy halom tojás,
Húsvét táján ez így szokás.

Festék is van jócskán, bőven,
Fut az ecset tekerőben.
Tojáson a színes csíkok
Olyan, mint a fűge gyíkok.

Nyúlapó is megjön közbe,
Leül köztük ott a földre.
Nagy bajuszát simogatja,
Tojásokat válogatja.

Szebb az egyik, mint a másik,
Nincsen köztük mely hibázik.
Ügyes ez a három füles,
Nem lesz a tál sehol üres.



Tavaszi népszokások

ROVATVEZETŐ:
ELEK SZILVIA
eleksylvia@freemail.hu

Virágvasárnap

Hazánkban virágvasárnapi szokás volt a kiszehajtás, mely néhány palóc faluban még az 1950-es években is élt. A lényege, hogy egy női ruhába öltöztetett szalmabábút körbehordtak a településen, majd vízbe dobták, vagy elégették. Ezt mágikus rítusnak tartották. A hozzá fűződő ének inkább tréfás jellegű, s arra utal, hogy vége a böjtnek, újra lehet zsíros ételeket – például sonkát – fogyasztani. „Haj, ki kiszé, haj! Jöjj be, sódar, jöjji!” A Nyitra-vidéki magyar falvakban a kiszé (ez a felöltöztetett szalmabábú népies elnevezése) hajtása után következett a villőzés, amikor a leányok feldíszített fűzfaágakkal jártak házról házra. Ez utóbbi a tavasz közeledtére is utalt.

Komatál-küldés

A húsvétra következő vasárnapon (Fehér vasárnap) szokás volt a komatál-küldés. Ezt főként fiatal lányok gyakorolták, de előfordult az is, hogy fiúk egymásnak küldtek komatálát. A küldők és a megajándékozottak egymást „testvérré” fogadták, s írig tartó barátságot kötöttek, s komának, a lányok pedig mátkának nevezték egymást. A komatál tartalma tájanként változott, de nem hiányozhatott belőle a húsvéti tojás, a kalács, és a kis üveg ital sem. Az ajándékot kapó kivett a tálból egy húsvéti tojást, s helyette két másikat rakott a táliba. Másutt az egész tálat elvették, s cserébe egy másik tálat küldtek vissza. A komatál átadása tréfás hangvétellű, énekes-verses köszöntő kíséretében történt.

György-nap (április 24.)

Tavaszi gonoszjáró nap volt, amikor a boszorkányok szabadon garázdálkodhattak. A falusi népek tüskés gallyakat, nyírfaágakat tűztek a kerítésbe, ajtóra, hogy a gonoszt távol tartsák. Aki ilyenkor a keresztútra (kálváriára) ment, megláthatta a boszorkányokat. Hajnalban a néphit szerint a parasztek egy lepedővel a mezőn harmatot szedtek, majd kifacsarták a lepedőt, s az így nyert vizet megittatták a tehenekkel. György napja volt a magyarságnál az állatok első kihajtásának időpontja is. Ilyenkor mágikus praktikákkal igyekeztek védeni a legelőre tartó jószágokat, a Zala folyó mentén első kihajtáskor az istállókúszób mellé belülről láncot, kívülről tojást tettek, ezen kellett a jószágnak átlépnie. Úgy tartották, hogy ezáltal olyan erősek lesznek, mint a lánc, és olyan gömbölyűek, akár a tojás.

Május elseje

A májusfát a székelyek jakabfának, jakabágnak, hajnalfának is hívták, másutt májfának nevezik. A májusfaállítás hazánk egész területén ismert szokás volt. Májfát elsősorban a legények állították a lányoknak. Régebben a jakabfának valót általában lopták, s ezért a hatóságok igen sokszor tiltották ezt a szokást. A lányos ház előtt felállított májusfával adta tudtára a legény a falunak, hogy kinek udvarol. A májusfa a Jászágban nyárfából vagy jegenyéből készült, papírrmasnikkal, selyemszalagokkal díszítették, sőt, általában ajándékokat is ráaggattak, a tetejébe pedig egy üveg bor került. Palóc területen a legény csak a fát állította fel, s a leány édesanyjával díszítette. A májusfa állítása a németajkú népeknél a mai napig jellemző, hazánkban főleg a svábok máig is tartják a hagyományt.

Pünkösöd

Már a XVI. században pünkösdi királyságnak nevezték az értéktelen, múló hatalmat, mely legtöbbször egy verseny végén lett kihirdetve. Székely gyermekek bothúzással, másutt lúdnak-szakitással és más ügyességi versenyek keretében választottak maguk közül pünkösdi királyt. A XVIII. század végétől ismert egy másik szokásforma is: a falu legényei és lányai közül kiválasztott pár (király és királyné) virágokkal feldíszítve járta körül a falut; másutt a gyermekek közül választották a pünkösdi párt. Még a közelmúltban is élő hagyomány volt a Dunántúlon a kislányok pünkösdi királyné-járása. A kis királynő feje fölé társnői selyemkendőből vont „sátrat” tartottak, és házra jártak köszönteni, közben rózsaszirmokat hintettek szét. A királynő néma szereplő, s nem volt szabad mosolyognia, ha a háziak nevetették. A rítus mágikus céljának a kender növekedésének előmozdítását tekintették. A leánykák magasra emelték a királynőt, s közben azt mondták: „Ekkora legyen a kender!”. A köszöntésért ajándékot kaptak.



Kígyászölyv (*Circaetus gallicus*)

A nyílt, napos, facsoportokkal és bozótokkal ritkán benőtt vidéket kedveli. Hazánkban igen ritka. Az élelemszerzéshez nyílt területre van szüksége. Főleg siklókkel táplálkozik, de időnként gyíkokat, békákat, kisebb emlősöket és madarakat is zsákmányol. Nagy vadászterületre van szüksége, amelyet a levegőben vitorlázva kutat át zsákmány után. Védett, természetvédelmi értéke 500 ezer forint.



Kabasólyom (*Falco subbuteo*)

Galamb nagyságú ragadozómadár, mezőkkel tarkított erdőkben, facsoportokban és ártéri erdőkben él. Röpte gyors és erőteljes, repülő énekesmadarakra, rovarokra (különösen szitakötőkre) és olykor denevérekre is vadászik. Nyáron gyakran zsákmányolja a füstifecske és a molnárfecske fiatal, a fészekből frissen kirepült példányait. Nagy vadászterülete van. Védett, természetvédelmi értéke 50 ezer forint.



Kerti rozsdafarkú (*Phoenicurus phoenicurus*)

Veréb nagyságú madár, tavasszal egész Európában megtalálható, Belső-Afrikaig és Dél-Perzsiáig vándorol. Rovarral táplálkozik. Parkokban, ártéri erdőkben, gyümölcsösökben és kertekben rakja le 5-7 világoskék tojását. Mindkét szülő részt vesz az utódgondozásban. Hazánkban rendszeres fészkelő. Vonuló, március végén vagy április elején jelenik meg. Védett, természetvédelmi értéke 50 ezer forint.

PURINA® a vaddisznók legjobb takarmánya



A gazdaságos vaddisznó tenyésztés a kocák kondíció javítása, malacok életben tartása a legjobb kezdet. Válasszon Ön is a PURINA vadta-
karmányozási termékei közül,
a legjobb eredményért.

Lactina Silver - A kocák egyszerű ta-
karmányozására a vemheségi időszakban
és a szoptatás alatt. Növeli a malac szá-
mot, megakadályozza a kocák súlyos el-
hízását. Több malac, jobb alom kondíció.

BabyPro Prestarterek - A malacok
életben tartó takarmánya a kocák alatt.
Magas, optimális összetételű fehérje tar-
talom, jól emészthető a malacok számára,
plusz kondíció biztosítása a kritikus
időszakban

WeanPro, PigPro takarmányok -
Fejlett malacok takarmánya, a választás
előtt álló malacnak megfelelő összetétel,
ami miatt javítható a kondíció, több élet-
ben malac várható utána. Akár féreghajtós
változatban is.

További információért
kérem, keresse fel
honlapunkat
vagy telefonon
Tokaji Istvánt
(06-30/645-25-51)

Válassza Ön is a PURINA® vaddisznó takarmányozási sorát, a több és egészségesebb malacokért!

AGRIBRANDS Europe Hungary zRt.
5300 Karcag, Madarasi út 0399. hrsz., Tel.: 59/507-221, Fax: 59/507-214
1134 Budapest, Váci út 37., Tel.: 1/236-4500, Fax: 1/236-4501
7400 Kaposvár, Dombóvári út, Tel.: 82/529-150, Fax: 82/529-160
E-mail: vevoszolgalat@cargill.com • Weboldal: www.purinatakarmany.co.hu
© Cargill®, Incorporated. All Rights Reserved



EGYÜTTMŰKÖDÉS EGY KIVÉTELES SIKERRE

„Tücsök és bogár”

Peterdi Pál klasszikus rovatával egykoron sűrűn mozgatta meg az olvasók és a tévénezők rekeszizmait. Ezúttal – nosztalgiképpen, az ő emlékére – egy „vadásziasított” változattal jelentkezünk.

Tudod-e, hogy...

... a muflon trófeája, melyet a vadásznyelv csigának nevez, a kos fejét díszítő **tülkös szar.** A homlokcsonot csapszerű kinövésén fejlődik, belül üreges szaruképződmény. A kos egész életén át folyamatosan növeszti, s nem hullajtja el évenként, mint például a gímszarvas, a dám, vagy az őz.

Lehet, de nem illik becsmélalni a trófeát.
(A baki 2007/11. számunkban jelent meg)

Meg az Őzikek szigori, egymás közötti hierarchiájukat.

Az őzbika otthon ülő és független típus. Területének mérete 5-70 hektár között mozog, ez attól függ, mennyire sűrűn lakott az adott terület. Hároméves korára kialakít-

A „szarvasbak” meg eljár hazulról, és egyáltalán nem is független...

(A vadászat enciklopédiája, 2008)

Dúvad

a kártékony és ragadozó emlős állatok vadászati elnevezése.

Kártékonyak: vaddisznó, borz, **mókus;**
Ragadozók: medve, farkas, hiúz, vidra, vadmacska, róka, nyuszt, nyest, görény, menyét.

A „mókus”, mint vérengző fenevad az egyik vadászmagazin találmánya (Magyar Vadászvilág, 2009/I.)



Kétszersült sületlenség. A gyártó által felfedezett új faj, az „őzike” agancsa még egy szibériai baknak is becsületére válna. A képen ugyanis egy fehér farkú szarvas látható...

Geometrikus energiára alapozott távfűtő rendszer kialakítása



Környezetvédelmi és Vízügyi Minisztérium

Környezetvédelem és Infrastruktúra Operatív Program

Alternatív energia matematikusoknak – a KvVM honlapjáról

Archívum
Belföld
Külföld
Gazdaság
„Trükkök száza”
Vélemény
A vidék
Magyarországa
Hírviág
Kultúra
Hírtélet
Hullámtér
Sport
Háttér
Interjú
Levelezés
Autó
Sztárvilág
E-világ
Utazás
Mellékletek
Tudomány
Életmód
Történelem
Gasztronómia
Vendéglátás
Negyvenkilenc
VITAL TV
ECHO TV

Próbára tette a hazai vadállományt a tél

Egyre növekszik a vadgazdálkodók felelőssége

Hőekével és traktorral kell olykor utat törniük a vadgazdálkodóknak, hogy a nagy hóban az állatok meg tudják közelíteni a nekik szánt takarmányt. A szokatlan mennyiségű hó és jég, a viszonylag hideg tél idején csak folyamatos etetéssel érhető el, hogy a vadállomány megfelelő kondícióban érje meg a tavaszt.



A biológia érettségi pedig valószínűleg a cikk szerzőjét tenné próbára... A „hazai vadállományról” íródott cikkhez tartozó képen egy afrikai faj, a nyala látható és a hó csak fénytörés...



Az egyik hipermarkethálózat által kínált árucikk vadászkunyhónak vagy takarmánytárolónak is kiválóan alkalmas



ROVATVEZETŐ:

FARKAS BERTRAM

farkasb@vadaszlap.hu

VILLANYPÁSZTOROK



KERÍTÉSEPÍTÉS



VADHÁLÓK

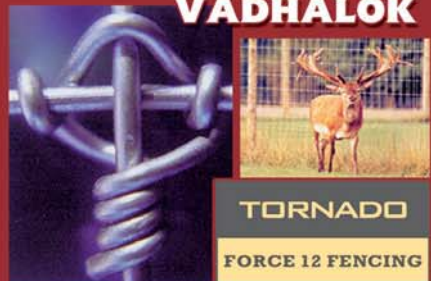

TORNADO
FORCE 12 FENCING

H-9700
Szombathely,
Szent Gellért u. 17.
Tel.: 94/325-672

INFORMÁCIÓ:
70/949-59-69

WWW.CONT-ECO.HU



COURTENY A CSERKELŐ BAKANCS



Safari
A HIVATÁSOS VADÁSZOK
AJÁNLÁSÁVAL

Találkozunk a FEHOVA-n!

MEGVÁSÁROLHATÓ:
1037 Budapest - Remetehegyi út 4.
Tel: 387-6062 Tel/Fax: 368-4318
Mobil: 20-942 9505
email: matt@caspro.hu

www.courteneyboot.hu

PROFI VADÁSZOK PROFI CIPŐJE

Vadászjelöltek figyelmébe!

8x4 órás (péntek délutánonként megtartott)
vadász- és fegyvervizsgára előkészítő
tanfolyamokat indítunk.

A tanfolyam nálunk a legolcsóbb, 50 ezer forint.
A tanfolyam résztvevőinek a vizsgalövészetet
és a vadászvizgát is megszervezzük.

A sikeresen vizsgázóknak terület nélküli
vadásztársasági tagságot és apróvadász
vadászati lehetőségeket biztosítunk.

A tanfolyamok – létszámtól függően –
kéthavonta indulnak.



Jelentkezés
és további felvilágosítás:
Vadászati Kulturális Egyesület
1031 Budapest, Rozália u. 59/a.
tel./fax: 06-1/242-0042
e-mail: vke@vadaszatikultura.hu
Tanfolyamvezető: dr. Balázs István:
06-70/702-5041, 06-30/492-8962

WWW.VADFOTOS.HU

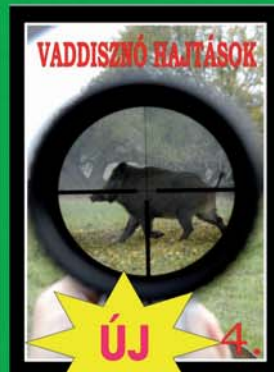

ÚJ

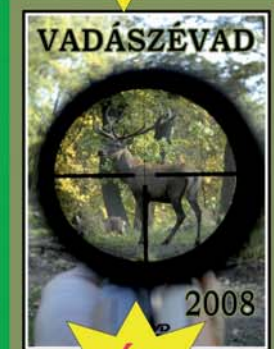

ÚJ



FILMEK VADÁSZOKNAK!

© Blaumann Ödön

2400 FT/ DB

További filmek:

Vaddisznó hajtások 1,2,3
Vadászévad 2006, 2007
Vad és vadászat
Agancsosok
Dámbarcogás
Ózbak bíráló 1, 2
Gímikák bírálata
Dámbikák bírálata
Muflonkos bíráló

Megrendelhető:
blaumann@vadfotos.hu

Tel: 70/317-4106
70/360-6308

„Utóvizsga”

Ha most kerülne rá sor, vajon hogyan szerepelnének a vadászvizsgán? Játékunk kérdéseit az állami vadászvizsga tesztkönyvéből válogattuk. Igyekeztünk olyan témákat keresni, melyek ritkábban kerülnek szóba. A megfejtés egy főleg vaddisznóhajtáson és kotorékozásnál használt kutya fajta, melynek sima és drótszőrű változatát ismerjük.

Keresztrejtvényünk megfejtése pedig egy „vadászmondás”, amelyet a két fősorból olvashatnak össze.

1. A csemetés olyan életszakaszú erdő, amely

- H: többé-kevésbé záródott fákból áll, mérete 0,5-2,0 m
- F: még nem záródott erdősités, méretei miatt a kis fák nem érnek össze
- I: már zárt állomány, 2-4 méter magas

2. Alacsony a vadeltartó képessége

- O: az idős, dús lombzatú, zárt erdőnek
- K: a télen visszavágott ártéri erdőnek
- D: a középkorú cseres-tölgyeseknek

3. A nagy lilik Magyarországon

- Y: szétszórtan, párokban költ
- B: telepesen költ
- X: nem költ

4. Mekkora a nyest testtömege?

- S: alig kisebb, mint egy kifejlett róka
- É: 3,5–7 kg
- T: 1,2–2 kg

5. Mi befolyásolja a bikák rangsorát?

- E: a testtömeg, az agancs mérete, a nyak vastagsága
- Á: az élőhely és a kor
- Ű: kizárólag az agancs ágszáma

6. A vadgerle Magyarországon

- O: nem védett, lóhető
- T: nem védett, de csak társas vadászaton ejthető el
- R: védett, nem vadászható

7. Mi választja el a sörétet a löportól?

- T: a fedlap
- R: a fojtás
- V: a zárólap

8. Mit jelent a 7x65R jelölés?

- A: az első szám a kalibert, a második a gyártás évét, az „R” a peremgyújtást jelenti
- E: az első szám a lövedékátmérő, a második a hüvely hossza, az „R” a perem nélküli lőszer
- I: az első szám a cső ormózatai közti távolság, a második a hüvely hossza, az „R” a külső peremet jelzi

9. Az angol szettert

- J: vaddisznóhajtásokon alkalmazzák
- Á: utánkeresésre használják
- E: apróvadászatokon alkalmazzák

10. Akadályoztatása esetén ki helyettesíti a Vt. elnökét?

- P: a vadászmeister
- R: a titkár
- S: a fővadász

ÖSSZEJÖVETEL	VÁR BELSŐ RÉSZE	GÜBBASZT PINCEI TALAPZAT	CSÖKKEN	KERTI SZERSZÁM
AZ EMBEREK SOHASEM HAZUDNAK ANNYIT, ... 1	2			Z
E NAPON	DÍJAT MEGSZAB			
TISZTÁS			TARTALÉK	
BERAKÁS			FÜZET, RÉGEN	
				UGYAN, DEHOGYI KIINDULÁSI ÖSSZEG
TYÜK (TAJSZÓ)		FARKAS SZÓNOK		
VEDELMEZ				
	MEGRÁZKÓDTATÁS KARJA VAN		LÁSD OTT (RÓV.) FAGYASZTOTT	
VAGY, VAGY			SZÁJSZÉL MÁRTÁSFELE (IDEGEN)	
ARRA TEKINT				KESERŰ EMESZTŐNEDV
DAGÁLY	ŰT, VER (TAJSZÓ) HET KÖZBEN			
BOKRETA			ENERGIA NAGY TERMETŰ	
ZSÉMBESKEDIK FELTÉVE				A MŰLTIDŐ JELE HANYATLIK
	VIZENYŐ	ÁLOMBA RINGAT ÍRÓESZKÖZ		
ROMLÁSBAGYALÁZATOS			MUZSIKÁL	... ŰR, HERCEG MEGSZÓLÍTÁSA
			PÁNCÉLSZEKRENY SZINTÉN NE	
SAKÍTÁS LŐSZERSZÁM			REJTEKBŐL INNI AD	
	TEA ALKALOIDJA VICC CSATANÓJA			ÜGYÉSZ
ANYÓS, NEPIESEN KORGÓ GYOMOR			TELEVÍZIO EGY HÉTIG TARTÓZKODIK	
	UJJATLAN FELSORRÉS	ELMŰLÁS HŰROS HANGSZER		
TŰZZEL KI LYUKASZT KEMÉNY MŰANYAG				NÉMA EDITI SZŐLŐI MIVOLT
				NÉVELŐS PARIPA MELY IDEJE?
OPUS, RÓV. KOZMOSZ		ŰTEMES FERDE		
	KERTI VIRAG AROMÁS ITAL			FEKVŐHELY, BŰTORFELE
ŰT, KAPARÓ			RÉGISÉG DERÉKSZJ	
			...CSILLAG (AMERIKAI) TÁRGYRAG	
KELTA NYELV				

Az „Utóvizsga” és a keresztrejtvény megfejtéseit 2010. április 11-ig várjuk szerkesztőségünk címére vagy az mjudit@vadaszlap.hu e-mail címre.
Előző havi megfejtések: „Corvus corax”, „Olyan a vadász kalap nélkül, nint a vőlegény szerszám nélkül.”
A helyes megfejtők között értékes könyveket sorsolunk ki.
Márciusi játékunk nyertesei:
Fogel Tamás (Tata), Bognár Tamás (Simonfa), Szvoboda Attila (Budapest)

TALÁLKOZZUNK A FEHOVÁN!

Greenline Jacket

(Oakland-S Hart)
Vízhatlan, szélálló
lélegző dzseki.
Méret S-4XL-ig
Ajánlott
fogyasztói ár:

15.900 Ft



Akciós ár: 2010. 03. 31.-ig: 27.900 Ft



Bieter nadrág (Preston)

Osmotech membránnal
Vízálló, szélálló, lélegző
Méret: 46-60ig
Ajánlott fogyasztói
ár:

19.250 Ft



Bieter kabát

Osmotech
membránnal
Vízálló, szélálló, lélegző
Méret: L-3XL-ig
Ajánlott fogyasztói ár:

33.900 Ft

Akciós ár: 2010. 03. 31.-ig: 15.500 Ft

Pointer Chiruca

Gore-Tex bakancs
Vízálló
Méret:
39-47-ig
Ajánlott
fogyasztói ár:

29.900 Ft



Cocker Chiruca

bakancs
Vízálló
Méret:
38-47-ig
Ajánlott
fogyasztói ár:

23.900 Ft



Akciós ár: 2010. 03. 31.-ig: 26.900 Ft

Akciós ár: 2010. 03. 31.-ig: 20.900 Ft

6HX Sniper



100 lumenes
fegyverlámpa
A szett tartalma:
lámpa, xenon izzó,
2 db elem, mikrokapcsoló,
rögzítőbilincs
Ajánlott fogyasztói ár:

21.900 FT

Akciós ár: 2010. 03. 31.-ig: 16.900 Ft

Eagle-4

300 lumenes
fókuszálható
fegyverlámpa
Ajánlott fogyasztói ár:

51.900 Ft



Akciós ár: 2010. 03. 31.-ig: 45.500 Ft

Indiform

2440 Százhalombatta, Vörösmarty u. 40. tel: +36/30 267-5571

www.papp-gumi.hu

Magyar termék, magyar munkahely!



Nehéz terep



TRB-EVO IV.



TRB-EVO IV.w



Karo plus



Féltere



Universal



Universal plus

Futózott gumiabroncsok!

A Pápán megrendelt gumiabroncsok

Budapesten is átvehetők:

GROPA Kft.

1113 Bp. Budafoki út 113.

KELTEX raktár

Hagyjunk nyomot magunk után!



8500 PÁPA, Jókai u. 62.
info@papp-gumi.hu
89-313-882; +36/30/680-9848

SASVÁRI SAFARI
& IMPEX HB

Vadászatok Svédországban

Jávorszarvas hajtóvadászat 6-10 fős csoportok részére

2010. 10. 12–2010. 11. 30. között, 5 nap, teljes ellátással,
lelövési díjjal **1650 EUR**

Siketfajd, nyírfajd és hófajd cserkelő vadászat
4-6 fős csoportok részére

2010. 08. 25–2011. 01. 31. között, 3 nap, teljes ellátással,
lelövési díjjal **1000 EUR**

Vadliba, kacsas vadászat 6-8 fős csoportok részére

2010. 08. 25–2010. 10. 30. között, 3 nap, teljes ellátással,
lelövési díjjal **1000 EUR**

Vadászatok Afrikában

Mozambique

Antilopvadászat (Plains game) – 10 nap 8000 USD

Bivaly vadászat + Plains game

– 7 napos 8000 USD, 10 napos 10 000 USD

Leopard és fekete lóantilop (Sable) – 10 nap 15000 USD

Namíbia

Vadászcsomag egyéni igény szerint összeállítva.

Sasvári Ferenc

Mobil: +46-709-442910,

e-mail: ferenc@sasvari.se

Találkozunk a FeHoVa-n,
a Reflex vadászárúháznál!

Főzőcsapatok díjnyertes receptjei

ROVATVEZETŐ:
SOMFALVI ERVIN
somalvi@vadaszlap.hu

Húsvéti csemege

Nyakunkon a Húsvét, ami nem csak Nagypéntekről és az önkéntesen vállalt böjtről híres, hanem az azt követő ünnepi sonkaevésről és a tojásokban gazdag hétfői „locsolónapról” is. No meg persze a Nyúlról, „aki” meghazudtolva emlősi mivoltját, nem állal fészket rakni és (tyúk)tojásokat tojni... Manapság már sok embernek se nyúl, se tojás nem jut, csak a böjt – az viszont egész évben, de talán olyan szegény ember nincs, aki ne próbálna az asztalra tenni Nagyszombaton főtt sonkát.

A Vadászati Kultúra Napján 2009-ben rendezett főzőversenyen a zsűri a Fehérszta Lovagrend különdíjával jutalmazta az „Árvalányhaj” névvel indult alkalmi főzőcsapat által feltálalt menüsört, melyben előételként szerepelt az alábbi:



Cipóban sült vaddisznósonka

Hozzávalók:

1 db 0,7-1,2 kilogrammos, hengeresre kötözött vagy formázott füstölt vaddisznósonka (normál kötözött sonkával, vagy tarjával is elkészíthető)
500 gramm finomliszt
80 gramm vaj vagy margarin
25 gramm élesztő
1 evőkanál só
1 kávéskanál cukor
2 tojás + 1 tojássárgája
1 evőkanál tej vagy tejszín
1 mokkáskanál sima- vagy citromillatú szárított kakukkfű

A sonkát előző nap megfőzzük, a főzőlében hagyjuk kihűlni, majd kiemeljük, lecsepegtetjük, leszedjük róla a zsineget vagy hálót, és szárazra töröljük. 1 deci langyos vízben elkeverjük a sót és a tojásokat, az olvasztott vajat, majd 1 deci langyos vízben felfuttatjuk az élesztőt, a lisztbe bedolgozzuk az egészet, majd robotgéppel hólyagosra keverjük. Konyharuhával letakarva kétszeresére kelesztjük, ha kész, a tésztába belegyúrjuk a fűszereket, kinyújtjuk és a sonkát beletekerjük. Sütőpapírral kibélelt tepsibe rakva még 20 percig hagyjuk tovább kelni a tésztát, majd 200 C-fokon ízlésünk szerint pirosra vagy sötétebbre sütjük.

A sonka főzőlevét véletlenül se öntsük ki, mert a tisztára mosott héjú tojásokat ebben megfőzve sokkal ízletesebbek lesznek, mint a sima vízben főzöttek. De még mindig nincs vége a sonkalé használatának: remekül felhasználhatjuk akár alaplének lencséhez vagy babhoz, esetleg vadászkutyáinknak is főzhetünk benne ünnepi lakomát...

VADÁSZLAP

Megjelenik havonként a megelőző hónap utolsó hetében.

Ára: 700 Ft
Előfizetőknek: 600 Ft
Az előfizetési díj 2010 végéig: 4800 Ft

Szerkesztőség:
1031 Budapest, Rozália u. 59/a.
tel./fax: +36-1/242-0042
flotta mobil: +36-70/702-5000
info@vadaszlap.hu

Kiadó-főszerkesztő:
Csekő Sándor
sandorcsenko@vadaszlap.hu

Főszerkesztő-helyettes:
Wallendums Péter
wpeter@vadaszlap.hu

Olvasószerkesztő:
Somalvi Ervin
somalvi@vadaszlap.hu

Főmunkatárs:
Agyaki Gábor
agyaki@vadaszlap.hu

Gyakornokok:
Mészáros Judit
mjudit@vadaszlap.hu
Farkas Bertram
farkasb@vadaszlap.hu

Tervezőszerkesztő:
Weber Ferenc
fefer@vadaszlap.hu

Hirdetési igazgató, fotós-újságíró:
Polster Gabriella
+36-70/702-5006
hirdetes@vadaszlap.hu

Szerkesztőségi titkár:
Elek Erzsébet
+36-70/702-5040
elekerzsi@vadaszlap.hu

Kiadja a VADÁSZLAP Kft.



Előfizethető beföldi postautalványon, átutalással a 65100149-11301439 számú számlára, vagy a hirdalébesítőknél, a postahivatalokban.

Terjeszti a Lapker Zrt. a Magyar Posta Zrt. és az alternatív terjesztők.

A terjesztést gondozza: MédiaLOG Zrt.

Erdélyben terjeszti és az előfizetéseket fogadja a Krónika Kiadóház Rt. Telefon: 0264-455-959 e-mail: difusare@kronika.ro Előfizetési díj havonta: 10 RON

Szlovákiában: Ábel Gábor Mobil: 0905-407-017 Előfizetési díj havonta: 5 €

Nyomdai előállítás: **Pharma Press Kft.**



Felelős vezető: **Dávid Ferenc**

ISSN 1215-6159 (nyomtatott)
ISSN 1588-1229 (online)



ÚJDONSÁGI! 1.

MAROCCHI

Sabatti

10 év garancia

STEINER
GERMANY

AKCIÓ!



10 év garancia

KAHLES

AKCIÓ!



4 szálkereszt



6. CT 3-10X50

MOST AJÁNDÉK CSŐLÁMPA!

Remington



7.

SINCE 1893 WENGER



9.



8.



10.

1. REMINGTON 700 VTR Varmint

Speciális "háromszögű" alakú csővel, melybe kompenzátort integráltak. Csúszásgátló, hűtőbordás, szintetikus tus, bipód állvány fogadására alkalmas. Kal.: 17Rem Fireball, 223Rem, 243Win, 308Win. **229.990**

2. REMINGTON 870 EXPRESS Tactical

12/76 pumpás sörétes fegyver, speciális Ghost ring irányzékkal, Weaver sín, cserélhető Tactical szükítés az árban benne foglaltatik. 7+1 tár, strapabíró szintetikus tus. **159.990**

3. MAROCCHI ZERO 3 Hunting

A népszerű Zero 3 Sporting fegyver vadász változata 12/76 töltényürrel, ejektorral, cserélhető szükítéssel. **315.990 299.990**

4. SABATTI ROVER 870

Megbízható, kedvező árfekvésű golyós vadászfegyver, diófa tussal, nyílt irányzékkal és akár gyorsítóval is választható széles kaliberválasztékban. alap modell **189.990**
luxus kivitel (pofadékos fával, gyorsítóval) **225.990**

5. STEINER RANGER PRO 8X42

Letisztult formatervezésű, prémium kategóriás távcső egyenes lencse-rendszerrel, 10 év garanciával **433.330 99.990**

KAHLES CÁLTÁVCSÓ AKCIÓ!

6. 25 ÉV GARANCIÁVAL AKCIÓS ÁRON

Kahles Helia CT prémium kategóriás távcső, 25 év garanciával, 1" tubus-átmérővel, # 4 szálkeresztrel, 440g. **269.990 249.990**

7. REMINGTON LŐSZER AKCIÓ

Vásároljon legalább **25.000 Ft** értékben Remington sörétes vagy golyós lőszerrel és **megajándékozunk egy Remington csővizsgáló lámpával**, melynek értéke 2.690 Ft.

8. CHEDDITE LŐSZEREK

Az olasz gyár maga gyártja a lőszer minden összetevőjét, ezért versenyképes áron kínálja kiváló minőségű patronjait és gyöngygolyóit.

3,1mm, 3,5mm, 32 g töltettel **75.-/db**
2,0mm, 2,4mm, 28 g töltettel **66.-/db**

9. WENGER MULTIFUNKCIÓS BICSKA

3 pengés vadászbicska nagyméretű markolattal **7.990**

10. STONEY POINT BELÖVŐ PAD

Belövő és tisztító pad minden fegyverhez. Egyszerű, biztonságos használat, **MOST BEVEZETŐ ÁRON 29.990 25.990**

a naponta frissített web oldalon megtalálható:
- online katalógus 1200 termékkel, friss árakkal
- új Remington fegyverek - Mannlicher fegyverek
- vadászati naptár - ballisztikai rovat
- video filmek és háttérképek letöltése
- viszonteladói címlista - interaktív lőjáték



Pontosság



Magas teljesítményű optika:
részletgazdagság



Lézeres technológia:
távolságmérés



Ballisztikai információ:
célzási pont



Magasságállítás:
egy mozdulattal a mért távolságra

**Ballisztikai szakértelem:
Innovatív megoldások a Carl Zeiss-től**

Victory PRF távolságmérő: 8x26



Victory RF távolságmérős
keresőtávcsó: 8x45, 10x45, 8x56, 10x56



Victory Diarange
távolságmérős céltávcsó: 2,5-10x50, 3-12x56



We make it visible.

Blaser Magyarország Kft.
4025 Debrecen, Erzsébet u.48.
Telefon.: 52/521-092 Mobil: 20/325-7281, 20/262-4278
e-mail: fogarasi.jagd@t-online.hu

Szibériai-Magyar Vadásztató Kft.



**Tavasztól újra velünk...
...Fehova 204 D stand**



2016 Leányfalu, Móricz Zs. u. 165/b.

Telefon: +36 26 580078

Fax: +36 26 580083

e-mail: info2@sziberiaivadaszat.hu • Honlap: www.sziberiaivadaszat.hu