



22. évfolyam,
2020. 1

Várostarténeti folyóirat

Veszprémi

Szemle

56.



Alapítva: 1993





TARTALOM

AZ OLVASÓHOZ Rendcsinálás „acélszprűvel” – az úgynevezett fehérterror	3	Babucs Zoltán
KOMMENTÁR NÉLKÜL		
Terrorvonalat	8	
FORRÁSKÖZLÉS		
„... Eredménytelen vadászat” Laczkó Dezső napló feljegyzései 1919-ből	12	Rainer Pál
TANULMÁNYOK		
A Magyar Királyi Repülő Akadémiák története – a résztvevők visszaemlékezései alapján – (1939–1945)	30	M. Szabó Miklós
Személyes Közellenségek	49	Szabó Mátyás
Velty István a veszprémi „bányapolgár”	75	Tóth Álmos
Veszprém város reformkori nemessége a vármegyei nemesi összeírások tükrében (1819–1846)	102	Fekete Tamás
KÖZLEMÉNYEK		
Egy valóságos népmesei hős – „gyepesi” Kun Béla huszárszázados	123	Sashalmi István
Az 1921. évi színházi bojkott Veszprémben	141	Poór Ferenc
NEKROLÓG		
In memoriam Rakos Miklós (Bérbaltavár, 1947. január 24. – Budapest, 2019. október 28.)	149	Csiszár Miklós
KÖNYVSZEMLE	153	Csiszár Miklós, Káhler Frigyes, Sebő József



22. évfolyam, 56. szám 2020. 1. szám

Várostarténeti folyóirat
 ISSN 1217-5358

Alapítva: 1993

Alapító főszerkesztő:
 Dr. Tölgyesi József

Főszerkesztő:
 Dr. Csiszár Miklós (2011–2018)

Dr. Földesi Ferenc PhD

Technikai szerkesztő:
 Szurmay László

Szerkesztőségi titkár:
 Virág Istvánné

Szerkesztőbizottság:
 Dr. Karlinszky Balázs PhD
 Dr. Négyesi Lajos PhD
 S. Dr. Perémi Ágota PhD
 Dr. Vizi László Tamás PhD

Tanácsadó testület:
 Kovács Győző Gyula
 Dr. Pálffy Géza DsC

Perlakiné Scharf Claudia
 Rainer Pál
 Sebő József
 Somfai Balázs

Szabóné Vörös Györgyi

Kiadja:
 a Veszprémi Szemle
 Várostarténeti Közhasznú Alapítvány
 Levelezési cím:
 alapitvany@veszpremiszemle.hu

Felelős kiadó:
 Faa Judit, a Kuratórium elnöke

A főszerkesztő elérhetősége:
 foldfefe@gmail.com

Nyomda:
 OOK-Press, Veszprém
 Felelős vezető: Szathmáry Attila

A folyóirat évenként 4 számmal
 jelenik meg.

A cikkek tartalma nem minden esetben
 egyezik a szerkesztőség véleményével.

E SZÁMUNK SZERZŐI

BABUCS ZOLTÁN hadtörténész, Magyarországi kutató Intézet Történeti Kutatóközpont, ügyvivő szakértő, Budapest; DR. CSISZÁR MIKLÓS ny. könyvtárvezető, Veszprém; FEKETE TAMÁS főlevéltáros, MNL Veszprém Megyei Levéltára, Veszprém; DR. KÁHLER FRIGYES ny. kollégiumvezető bír, jogász–történész, Veszprém; KOVÁCS GYŐZŐ GYULA meteorológus, meteorológia-történész, Veszprém; POÓR FERENC helytörténet-kutató, Veszprém; RAINER PÁL főmuzeológus, Laczkó Dezső Múzeum, Veszprém; SASHALMI ISTVÁN kiadóvezető, Pannon Egyetem, Egyetemi Kiadó, Veszprém; SEBŐ JÓZSEF irodalmár, középiskolai tanár, Veszprém; SZABÓ MÁTYÁS tanársegéd, NKE, Államtudományi és Nemzetközi Tanulmányok Kar, Állam- és Jogtörténeti Tanszék, Budapest; M. SZABÓ MIKLÓS ny. altábornagy, Rector Emeritus, az MTA rendes tagja, Budapest, TÓTH ÁLMOS ny. főgeológus, Veszprém

Illusztrációk:

Földesi Ferenc, Kovács Győző Gyula, Lőrinczi Ferenc, †Rupert Rezső, Oszkó Zsuzsa és archív dokumentumok.

Támogatóink:

Veszprém Megyei Jogú Város Önkormányzata



8200 Veszprém,
 Házgyári út 1.

A Veszprémi Szemle 55. szám megjelenését támogatták: (a 7. oldalon)

Veszprémi Szemle Várostarténeti
 Közhasznú Alapítvány
 Takarékbank Zrt.:
 73200189-11291268

A borító képei:

Címlapon: Fülöpp János honvéd százados csákórózsája, 1848/1849. Forrás: Laczkó Dezső Múzeum – Iparművészeti Gyűjtemény ltsz. 56.235. Fotó: Oszkó Zsuzsa

2. oldalon: A Rupert bérház. Színes diafelvétel. Készítette: Rupert Rezső, 1943. 06. 30. Forrás: Családi archívum

3. oldalon: METEOGRAM – 2019–2020 tél. Forrás: Veszprém-repülőtér. Készítette Kovács Győző Gyula

hátlap: A „Műterem”. Készítette: Lőrinczi Ferenc. Forrás: Légifelvétel: FÖMI tulajdona (1966)
<http://www.fentrol.hu>, légifelvétel száma: 0677 0769

AZ OLVASÓHOZ

Rendcsinálás „acélseprűvel” – az úgynevezett fehérterror

BABUCS ZOLTÁN

KÖZVETLEN KUN BÉLÁÉK BUKÁSÁT KÖVETŐEN Kozma Miklós huszárszázados, a Magyar Nemzeti Hadsereg védelmi és propagandaosztályának vezetője 1919. augusztus 2-i naplóbejegyzésében olvashatunk a Vörös Újságról, amely „afölött csúffolkodik, hogy Szegeden zászlót avattunk, s hogy nincsen pénzünk. Végül megállapítja, hogy Szegeden dühöng a fehérterror és máris gyártjuk a fekete listákat. A sok szemérmesség és hazugság most már a múlté! [...] A jelen mi vagyunk. A vörös gyilkosok és rablók pedig el fogják venni büntetésüket, és aki megérdemli, kötéltre kerül.” Ugyanő jegyezte fel: „Nemcsak a vörös, de a rózsaszínű időknek is befellegzett és vége. [...] Kell, hogy elvegyék büntetésüket azok, akik hónapokon át égbekiáltó gazságokat követtek el. Előre látható [...] hogyan nyafognak és siránkoznak majd a megalkuvók és gyenge idegzetűek, ha néhány vörös gazembert és terrorfiút falhoz állítunk. A humanizmus és egyéb »izmusok« hamis jelszavai egyszer már segítettek romlásba hajtani az országot. Most másodszor hiába jajgatják majd a különféle »izmusokat».”

Közismert, hogy a vörösterro generálta az ún. fehérterro, amelyet a kommunista emigráció és az 1945 utáni Magyarország párthú történetírása igyekezett túldimenzionálni, s ezen irányzatnak ma is akadnak követői, akik a nemzeti erők rovására mentegetik Károlyi gróf ország- és nemzetvesztő politikáját, a tanácskommün dicstelen időszakát és relativizálják a kommunisták rémtetteit. A vörösterro az államgépezet részeként működött, míg a „fehérterror” tisztí különítmények és szélsőséges szervezetek tevékenységeként definiálható. Szokás a fehér különítmények zsidóellenességét kiemelni, ami téves megállapítás, ugyanis a szerveződő nemzeti haderőben – és a tisztí századokban is – számos izraelita vallású tiszt szolgált, így például az 1919. május 7-i szegedi Mars téri laktanya elleni akcióban is, amelyet báró Heim Géza gyalogos százados vezetett, embereinek sorába 16 zsidó tartalékos tiszt tartozott. Az sem elhanyagolható tény, hogy a Nemzeti Hadsereg felállítását

nem csak a keresztény nagybirtokosok, gyárosok, de a zsidó nagytőkések is támogatták, így intézményesült „antiszemita” pogromról nem beszélhetünk.

A keresztény nemzeti kurzus egyik zászlóvivője, Prohászka Ottokár székesfehérvári megyéspüspök véleménye szerint a „fehérterror a magyar nép lelkének visszacsapása volt a vörös veszetség ellen.” A frankfurti katolikus nagygyűlésen 1921 augusztusában elhangzott beszédében így fogalmazott: „*amikor [...] Magyarországon minden szabadságot lábbal tiportak, és mi borzasztó helyzetben szenvedtünk, akkor a nyugat-európai demokrácia még csak jegyzéket sem vett fel ezekről a borzalmakról! Tudják-e önök, miért volt ez? Mert ezt a híres demokráciát egyedül a zsidó sajtó szolgálta, egyedül ő gyámkodott felette. Ez a liberálisnak és demokratának nevezett sajtó azonban hallgatott, amikor a keresztények szenvedtek és kínlódtak, amikor Kun [Kohn] Béla, a véreb Szamuely, Barabás [azelőtt Brattmann], Korvin-Klein és Kelemen-Klein mindannyian magyar nevű zsidók, a terroristák és a Lenin-fiúk borzalmas tetteiket végrehajtották. Amikor [...] a bolsevizmus összeomlott, és a nép egyes zsidókat és nem-zsidókat bántalmazott, ekkor a »demokrata« lapok az egész világot telesírták fájdalommal. Ekkor olvashattunk »fehérterrortól«, de még ma is olvashatunk »Horthy fiúk«-ról és különböző rémtetteiről a Nemzeti Hadseregnek. Mindezeket ne higgyék el! A »fehérterror« nem szögezte a galíciai zsidók pajeszát az arcukhoz, mint ahogy a gazemberek a papokkal cselekedtek, amikor a papi süveget odaszögezték papjaink fejéhez.*” A tiszti különítmények szóban engedélyt kaptak a statáriumra és a jogos megtorlásra, lecsaptak nem csak a vörös funkcionáriusokra, hanem a román megszállókkal kollaborálókra, „világgá kürtölt” kilengéseik és túlkapásaik nem csak itthon, külföldön, hanem a Nemzeti Hadseregben is felháborodást keltettek. A Fővezérség 1919. szeptember elején hiába adott ki utasítást, hogy a letartóztatásokat és a rögtönbíráskodást függeszék fel, azt nem minden esetben hajtották végre. E különítmények mellett más alakulatok is részesei voltak a tiszogató akcióknak – például az Ébredő Magyarok Egyesületének fegyveresei, a Jász-Kun Brigád, a Halálfejes Kopjások, a Jugoszláv Légión, a Kárpátukrán és a Magyar vadászkülönítmények, de akadt spontán létrejött szerveződés is, mint a báró Roszner István huszárhadnagy-féle a Vas vármegyei Hegyháton. Az antant utasítására 1919. szeptember 24-25-én Nathan Horowitz amerikai ezredes vizsgálódott Siófok környékén, és megállapította, a kilengésekhez a Horthy-féle hadseregnek nincs köze. Hozzá kell tennünk, hogy a Bécsbe emigrált, rablott javakkal alaposan kitömött, magyarul beszélő kommunistáknak nagy szerepük volt abban, hogy a csonka Magyar Királyságot nemzetközi szinten jó pár évre elszigeteljék. Sajat vérengzéseik palástolására jócskán eltúlzott és torz képet adtak a magyarországi számonkérésekről. Erről Mályusz Elemér – a kitűnő, középkorral foglalkozó professzor – így értekezett *A vörös emigráció* című írásában, amelyben kiváló lát-leletét adta a kozmopolita, hazájukat eláruló kommunistáknak: „*A nyugati közvéle-*

mény csak az emigráció torz tükrében látja a magyar eseményeket. Senki sem beszél az oroszországi terrorról, senki nem emlékszik már a magyarországi vörösterorra, mindenki csak a fehérterrorról hall. Az emigráció sikere volt ez. Büszke is volt rá. Kunfi meglegedetten állapította meg évek múlva, hogy bár »a finn fehérterror vérengzőbb és kíméletlenebb, szörnyűbb volt, mint a Horthy-terror«, erről az utóbbiról mégis hasonlíthatatlanul többet hallott a világ, éppen az ő propagandájuk következtében.” Gratz Gusztáv a következőben írt az ún. fehérterrorról *A forradalmak kora Magyarország története 1918-1920* című alapvetésében: „Ha »fehérterrorról« abban az értelemben, amelyben ezt a szót használni szokás, nem is beszélhetünk, mégis kétségtelen, hogy ebben az időszakban a bűncselekmények halmozata fordult elő Magyarországon és hogy ezek elnyomása és a teljes jogrend helyreállítása hosszú ideig nem sikerült. Azokat, akik ezekben a bűncselekményekben részt vettek, nem lehet egyformán megítélni. Voltak közöttük, akik a proletárdiktatúra bukása után a bolsevizmus kegyetlen vérbíráit megrohanták, bántalmazták és talán agyon is ütötték. Voltak olyanok, akiknek a proletárdiktatúra idejében apjukat megölték, nővérüket meggyalázták, hozzátartozóikat megkínózták és akik most, nem tudván a közvetlen bűnösöket kézre keríteni, a kommunista rendszer más hívein, akik véletlenül kezük ügyébe estek, töltötték ki bosszújukat és megtették volna ezt akkor is, ha százszor tisztában vannak vele, hogy ezért felakasztják őket. Voltak, akikben fogott a proletárdiktatúra példája és akikben a kommunizmus idejében az a fanatikus meggyőződés vert gyökeret, hogy ezt az eszmét, mely oly mondhatlan szenvedést hozott Magyarországra, a proletárdiktatúra saját eszközeivel kell elfojtani és minden időkre lehetetlenné tenni. A proletárdiktatúra utálata sokakban nem a szabaddabb és tisztultabb állami életformák után való vágyakozást váltotta ki, hanem csak azt a kívánságot, hogy a bolsevisták által alkalmazott eszközöket most már ők használhassák ki a lehetőség végső határáig a bolsevisták ellen. Voltak, akik a kommunistákban rosszabb ellenséget láttak annál, amellyel a háborúban álltak szemben és azt tartották, hogy éppen olyan érdemes tettet visznek véghez, ha mentől több kommunistát elpusztítanak, mint ahogyan érdemül tudták be nekik, ha a harctéren mentül több ellenséget ölnek meg. Voltak; azután olyanok is, akik perverz örömet leltek »pogrom«-ok rendezésében és akikben ugyanaz a durva szellem nyilvánkozott meg, amely a hasonló orosz mozgalmaknak is alapja volt. És voltak végül, akik egyszerűen mint »fehérek« folytatták azt a garázdálkodást, amelyben régebben mint »vörös«-ök kéjelegtek, mert valahogyan át tudták menteni jelentéktelen személyiségüket az új rendszerbe és ebben most éppen oly véresen – sőt hogy a gyanút eltereljék maguktól, talán még véresebben –, bántak el a »kommunistákkal«, mint azelőtt a »burzsuj«-okkal. [...] A »fehér terror«-ról megjelent könyvek, kivált Pogány Józsefé, valamint Jászi Oszkár visszaemlékezéseinek idevonatkozó fejezete, úgy ábrázolják ezeket az eseteket, mint ahogyan azokat a kommunista menekültek terjesztették és –

részben legalább — gyártották. Amit írnak, abban sajnós van igazság, de igen sok benne a valótlanság is. Egyes esetek, amelyeket e könyv szerzője akkori hivatalos állásából kifolyóan minden részletében ismer, ebben a sajtóban nem csak a valóság eltorzításával voltak megírva, de teljes önkényes fantáziák voltak, amelyeknek gyakran még a magjuk sem volt igaz.”

Nem lehet elhallgatni, hogy a tisztí különítmények is követtek el kilengéseket (pl. Siófok, Fonyód), amelyeket a fentiekkel is lehet magyarázni. Divatos manapság a háborús poszttraumás szindrómát okolni, s azt, hogy az emberélet értéke erősen devalválódott a Nagy Háborúban, de az is igaz, hogy a forradalmi tébolyba és létbizonytalanságba taszított országban „acélséprűvel” kellett rendet teremteni. Prónay Pál huszárszázadosra, Héjjas Iván tartalékos repülő főhadnagyra, Francia Kiss Mihály gyalogos altisztre és a többi különítményesre napjainkban is számtalan mocskot zúdítanak, ám azt nem szabad elfelednünk: általuk kezdődött meg a konszolidáció és ha ők nincsenek, Sopron ma Ödenburg lenne. Bármit is követtek el korábban, azt nemzetük érdekében cselekedték és honmentő harcaikkal tisztára mosták nevüket a történelem ítélőszéke előtt. Horthy Miklós már 1919 őszén fel akart lépni a különítmények kilengései ellen, de ezen csoportosulásokat csak fél évvel később tudta betagolni a Nemzeti Hadseregbe: „*Semmi okom sincs rá, hogy szépitgessem azokat az igazságtalanságokat és kegyetlenkedéseket, amelyek valóban megtörténtek abban az időben, amikor csak acélséprű tisztíthatta meg az országot. [...] Egyik legfontosabb feladatomnak tartottam, hogy a vörösterror leküzdésére Magyarországon önként alakult szabadcsapatokat feloszlassam, vagy tagjaikból fegyelmezett egységeket szervezzek [...] Egyetlen törvénytelen tett elkövetésére sem adott parancsot a Fővezérség*”. Edgar von Schmidt-Pauli Horthyról írott könyvében kijelentette: „*Ha a vezető a maga nagy célját el akarja érni, nem szabad holmi csekélység miatt leintenie előrerohamozó csapatát, melynek lendületét és áldozatkészségét minden helyzetben fenn kell tartania, vagy hatáskörét túllépő tisztjeit mindjárt szigorúan megrendszabályoznia [...] Ezzel ugyanis csak a lázadás veszélyét vagy még annál is rosszabb következményeket idézne elő. [...] A földre rászabadult poklot még senki sem csendesítette le azzal, hogy angyalszárnyakkal legyezgette. [...] Jó ideig tartott, míg a viharos hullámok elsimultak, és hagyományainkhoz híven ismét teljes mértékben érvényesült a jog és a törvény tisztelete.*” A különítmények ténykedése – annak ellenére, hogy feloszlátásukat elrendelték – egészen 1921-ig tartott, s az ún. fehérterror áldozatainak számát tekintve a legkülönbözőbb adatok ismertek, az emigráns kommunisták 1500-6000, mások 1500-2000, míg újabban 300-600 fő közötti áldozatszámról írnak. Kormányzói utasításra eljárás indult a bűncselekmények elkövetőivel szemben, akiknek többsége 1921. november 3-án amnesztiában részesült 1919 és 1921 között „hazafiúi felbuzdulásból” elkövetett törvénytéseik alól.

Igazat kell adnunk Domonkos László írónak, aki *A Héjjas-nyárfa árnyékában* című könyvében így összegezte a tanácskommün utáni megtorlás emlékezetét: „[...] az 1919 utáni kommunista [újra]hatalomátvétel és az ezzel azonos szovjet hódoltság korában – máig, a rendszerváltozás dacára! – kizárólag a mindenkori marxista-kommunista »baloldali«, liberális politikai szemléletnek alárendelten ábrázoltatik és tolmácsoltatik az ún. fehérterror egésze, szereplőivel, történéseivel, értékelésével, arányaival – és legfőképpen: nézőpontjával-ítéletalkotásával! – egyetemben, csöppet sem csodálkozhatunk azon, ha egészen a legutóbbi időkig, napjainkig is a mondjuk 1947-ben vagy 1964-ben leírtak szellemében és szemléletében tárgyalatik és helyzetetik el a köztudatban és az ún. hivatalos [»szakmai«] történelemszemléletben egyaránt az a bizonyos 1919-es ősz.”

A Veszprémi Szemle 55. szám megjelenését támogatták:

Bernáth Ildikó	Veszprém	Molnár János	Veszprém
Dr. Benedek és Társa Bt.	Veszprém	Dr. Próder József	Veszprém
Dr. Énekes Ambrus	Veszprém	Scheffer Tamás	
Fábián Rita	Veszprém	Szécsényi Györgyné	Veszprém
Farkas Gyuláné	Budapest	Szurmay László	Veszprém
Hajmási Andrea	Veszprém	Vajna Józsefné	Veszprém
Hideghéthy Csaba	Veszprém	Wágner Lászlóné	Veszprém
Kecskés Csabáné	Veszprém		
Kiss Árpádné Kovács Ilona	Öskü		
Korpády Gábor	Felsőörs		
Lázár Péterné	Budapest	Honoráriumról lemondottak:	
Leitold Józsefné	Veszprém		
Dr. Markó László és dr. Markó Lászlóné		Gy. Lovassy Klára	Veszprém
	Veszprém	J. Pálmann Judit	Veszprém

KOMMENTÁR NÉLKÜL

Terrorvonat¹

5. sz.

Állomásfőnökség

Czellödömök.

Június hó 6.-án este 10 óra 04 p.-kor 5006 a/II részként indult Jutasról egy terror vonat, amelynek utolsó kocsjáról egy embert eresztettek le kötélen s a fájdalmában ordító szerencsétlent időnként ismét felhúzták.

Kérem a fűtőházzal egyetértőleg megállapítani, ~~hog~~ a vonatkísérők és mozdonyszemélyzet nevét és amennyiben oda valók, mit tudnak az esetről?

Az adatok közlésére a rendőrségnek sürgős szüksége van, miértis mielőbbi szíves elintézését kérünk.

A boríték állomásfőnökségnek címezendő.

Jutas 1919 IX/ 2.

Az igazoló bizottság nevében
Rhé Gyula
áll. főnök.

MAGYAR ÁLLAMVASUTAK
ÁLLOMÁSFŐNÖKSÉG
CZELLDÖMÖLK

6318. sz.

Fűtőházfőnökség

Helyben

Schmidt mozdonyvezető és fűtőjének kihallgatása céljából tisztelettel átteszem. A vonatvezető Gyukai (Gyulner(?) – R. P.) volt, ismeretlen honállomásra való. – A másik mozdonyvezető Bayer nevű volt, ki Jutasra való.

1919. IX/5.-én
Olvashatatlan pecsét és aláírás.

¹ Forrás: Laczkó Dezső Múzeum, Múzeumtörténeti Adattár, 48873-16/1977. (Rhé Gyula irathagyatéka 103. doboz). Az iratot Rainer Pál főmuzeológus bocsátotta közlésre, amit ezúton is köszönök.

5. sz.

állomásfőnökség
Cselekmények.

Tünnetes hó 6-án este 10 óra
04 p. kor 50060 ft részeként in-
dult Tutasról egy terror vonat,
amelynek utolsó kocsijáról
egy embert reszketett le
Kötelen s a fájdalomában
ordító szerencsétlent időn-
ként ismét felhívták.

Kértem a fűtőházzal egyet-
értőleg megállapítani, hogy
a vonat kocsiján is mordony-
személyzet nevét is amely-
nyiben odaváltak, mit tud-
nak az esetről?

Az adatok közlésére a
rendőrségnek sürgető szükse-
ge van, mielőtt mielőbbi
részlet közlését kérjünk.

A börtön állomásfőnök-
ségnek címpéldá.

Tutas 1919. IX. 2.

Az igazoló bizottság nevében

Kéltly meg
áll. főnök.

1919 IX. 1919

ALLATIASUTAR
ALLUVASZAKASZOK
=GZELDONOLK

6018

Fűtőházfőnökség
Helyben

48873/1919

Schmidt mordonyvezető
és fűtőjének kihallgatása
előjából kiutalással történt.
A vonatvezető Gyuker
vált, ismeretlen hovatartozású
keresés. - a másik
mordonyvezető Bayer
névű volt, ki Tutasra
vált. -

1919. IX. 2-én

[Handwritten signature]

103

1207. szám
1919

Magyarországi Köztársaság

Békési Méretek
Mérésintézkedései
adatok
VESZPRÉM

Igazságtörvényszék

Vallományok, 19. 11. 6. an. Jutas.

A f. évi június hó 2. sz. 5006/A/19
sz. számú Jutasról kelt dömlőhöz
Schmidt Pál madonyvesztés és Kécs
Ferenc fűtő, mindkettő is Kécs
fűtőházi személyzet, továbbá tette.

Te ezúttal vonatkozólag Schmidt Pál
madonyvesztés eladóját, hogy az
egyéskül nem látott semmit
hogy valakit kintetnek volna
és nem is hallott semmit
hogy valaki fájdalmasban ordi-
tált volna. Jutas állomáson az
indulásnál kiderített a vonat
szétvált, hogy ki van a kocsi-
ban mert f. é. a vonat csak a halom-
kocsihoz és egy személykocsit
állott - erre is azt vélasolta,
hogy az igazgatóságtól valami
bizottság. Madonyvesztés fűtő
eladóját, hogy senki se kiderítse -
vairól Jutasra való utatában
Várpalotán, állomáson a fűtőhöz
bizottsági vonat ott megállt
és abból a személykocsi-
ban csak egy magányos civil -
személyt látott. Hogy Jutason
hik szálltak meg laci a
kocsi-
ban, arra nézve nem
tud felhívásait adni.

Kécs F. fűtő Jutasról kelt
dömlőhöz való uton se nem
hallott, se nem látott, hogy
valakit megkintetnek volna
a vonatnál. Előzőleg Várpalotán
állomáson szintén ott látta
hogy a személykocsi-
ban egyedül
ott valaki. Arra nézve, hogy
Jutason kik szálltak meg
a kocsi-
ban, ő se tud fel-
hívásait adni.

A vonatvesztés a madonyvesztés
állomáson történt s a madonyvesztés
fűtőházi volt

Schmidt Pál madonyvesztés
egyéskül 1919

3 x 7-8 1500 200 147 1111
670000

MAGYAR ÁLLAMVASUTAK
CZELLDÖMÖLKI FŰTŐHÁZA

1207/919 szám

Igazoló Bizottság

Jutas.

Czellödömölk, 19. IX. 6.-án

A f. évi június hó 6-i 5006/a/II. sz. vonatot Jutasról Czellödömölkig Schmidt Pál mozdonyvezető és Krebs Ferenc fűtő, mindkettő itteni fűtőházi személyzet, továbbította.

Az esetre vonatkozólag Schmidt P. mozdonyvezető előadja, hogy az egészről sem látott semmit, hogy valakit kínoztak volna és nem is hallott semmit, hogy valaki fájdalmában ordított volna. Jutas állomáson az indulásnál kérdeztem a vonatvezetőtől, hogy ki van a kocsiban, mert ..., a vonat csak a kalauzkocsiból és egy személykocsiból állott. – Erre ő azt válaszolta, hogy az igazgatóságtól valami bizottság. Mozdonyvezető továbbá előadja, hogy aznap Székesfehérvárról Jutasra való utaztában Várpalota állomáson a fenntebbi bizottsági vonat ott megelőzte és akkor a személykocsiban csak egy magányos civil személyt látott. Hogy Jutason kik szálltak még hozzá a kocsiba, arra nézve nem tud felvilágosítást adni.

Krebs F. fűtő Jutastól Czellödömölkig való úton se nem hallott, se nem látott, hogy valakit megkínoztak volna a vonaton. Előzőleg Várpalota állomáson szintén azt látta, hogy a személykocsiban egyedül ült valaki. Arra nézve, hogy Jutason ki szállt esetleg még be a kocsiba, ő se tud felvilágosítással szolgálni.

A vonatvezető a mozdonyszemélyzet állítása szerint valószínűleg székesfehérvári volt.

Olvashatatlan aláírás

Oldalt aláírás: Schmidt Pál mozdv. Krebsz Ferenc fűtő

FORRÁSKÖZLÉS

„... *Eredménytelen vadászat*”

Laczkó Dezső napló feljegyzései 1919-ből

RAINER PÁL

KORÁBBAN MÁR KÖZREADTUK LACZKÓ DEZSŐ (Trencsén, 1860. július 22. – Veszprém, 1932. október 28.) az 1888-óta Veszprémben élő kegyesrendi (másként piarista) szerzetes, földrajz–természetrájk szakos tanár, geológus, 1912–1918 között a veszprémi kegyesrendi főgimnázium igazgatója, s egyben 1903–1932 között a Veszprémvármegyei Múzeum igazgatója¹ első világháború alatti noteszeinek feljegyzéseit. A centenárium alkalmával a feljegyzéseket most az 1919-es évvel folytatjuk.

Közismert, hogy a vesztes első világháborút követő 1919-es esztendő gazdasági nehézségekkel, társadalmi feszültségekkel, vörös forradalommal és fehér ellenforradalommal, valamint ellenséges katonai megszállással, az ország jelentős részének elvesztésével volt terhes.² Mindezen események az adminisztratív intézkedések mellett esetenként véres erőszakkal is társultak. Laczkó feljegyzéseit olvasva, többnyire mégis olyan érzésünk támad, mintha misem történt volna, s minden ment volna tovább a maga rendes kerékvágásában. Szinte csak egy-egy látszólag véletlenül odavetett megjegyzése utalt a rendkívüli eseményekre. Jóformán a vadászfegyverek beszolgáltatásának és a szocialista tanítói tanfolyamnak felemlítésével utalt mindössze a Magyarországi Tanácsköztársaságra. Ugyanígy, úgyszólván véletlenül értesülhettünk a román megszállásról, amikor megemlítette, hogy barátja és kollégája, Taeger német geológus a helyi román parancsnokságtól nem kapott engedélyt egy

¹ Laczkó életútjáról: SZŰCS 1933; LÓCZY 1938. 26–33.; KANSZKY 1942. 340–349.; DAX 1990. 29–33; LÉH-KOLTAI 1998. 223.; Múzeumi arcképcsarnok 2002. 535–536.; HUCHT-HAUSEN 2009. 99–98.; RAINER 2011.; S. PERÉMI 2011.

² Az 1919-es év helyi történéseinek jó összefoglalása: NAGY 2013.

kutatáshoz. Ugyancsak epizód jellegű a Prónay-különítmény tisztjeinek felemlítése egy közös vadászat kapcsán.

Persze valószínűleg mindez egy védekező reflex része volt. Laczkó a feje tetejére állt világban is igyekezett folytatni a korábban megszokott polgári életbeosztását, napirendjét, geológiai és régészeti kirándulásokkal, vadászatokkal. Talán ez által kísérte meg megőrizni lelki egyensúlyát, amelyet már a világháborús évek folyamatos nehézségei is erősen kikezdehettek és mindezen folyamatoknak még koránt sem ért végük. A kommün alatt rendtársainak többségéhez hasonlóan ő is aláírta a rendjéből való kilépés és a tanácskormányhoz való hűség nyilatkozatát. A részleteket sajnos nem ismerjük (a most közreadásra kerülő notesz is hallgat erről), de bizonyára mindez nem csekély lelki tusakodással járhatott. Másrészt alighanem célirányos és ajánlatos volt lehetőleg eltűnni a jobban szem előtt lévő megyeszékhelyről, Veszprémből, és meghúzódni a csendesebb vidéken a nehéz napokban. Esetleges kompromittáló feljegyzések készítése pedig nem számíthatott az életbiztosítás kelletkei közé. Így azután meglehetősen grafomán alkata ellenére is ajánlatos lehetett bizonyos események említés, feljegyzés nélkül hagyása. Szükszavú feljegyzései ennek ellenére is fontos kordokumentumai a mikro régióknak. A címnek választott Laczkó idézetet pedig akár kétféleképpen is értelmezhetjük, esetenként ugyan nem sikerült Laczkó vadászata, viszont őt sem sikerült a rendszernek levadásznia. A túlélés számára sikerült. Viszont számtalan kor- és sorstársa nem bizonyult ilyen szerencsésnek.

„A veszprémmegyei múzeum és könyvtár 1919. évi fejlődéséről és állapotáról szóló jelentés” címet viselő írásában Laczkó Dezső a következőképpen összegezte a proletárdiktatúra múzeummal kapcsolatos eseményeit: *„Az 1919-iki forradalmi esztendő a veszprémmegyei múzeumot csaknem teljes téltenségre kárhoztatta. Közös sorsa vala ez, – úgy hisszük, – más ilyenmő kulturintézeteinknek is. Előbb a szocialista, majd a kommunista kormány nagyhangú intézkedésében, rikító plakátjain valóságos kultureldorádót hirdetett és ígért az országnak, a mi azonban az intézkedésekben kudarccal, végeredményében pedig felbecsülhetetlen értékű erkölcsi és anyagi kulturértékek pusztulásával végződött.*

A kommunista közművelődési tanács ismételten is készülődött a múzeum és könyvtár szocializálásához, a mit azonban sikerült szerencsésen elhalogatni a vörösuralom bukásáig. Anyagi kárt tehát az intézet nem szenvedett, de – sajnos – ujat sem teremthetett semmit. Még a gyűjtemények nyilvános látogatását is be kellett szüntetni, sőt a becsesebb műanyagot és a nemesfém tárgyakat a kiállított anyagból ki is venni, ezekben a bizonytalan időkben. A régiségtárgyak vásárlását a szédületesen emelkedő árak, a gyűjtést a megnehezített közlekedés, az ásatást pedig a munkáshiány tette lehetetlenné. Annál nagyobb erővel folyt vármegyeszerte a műkincsek hivatalos rekvirálása, másként „köztulajdonba vétele”. De hogy miféle s

milyen értékű megyei múzeális anyag kallódott el ily módon, azt talán sohasem fogjuk tudni számbavenni.”³

Hasonlóan vélekedett a román megszállás eseményeiről is: „A szovjet köztársaság augusztusi bukása után átestünk a közmondásos csöbörből a vödörbe. Ezen hónap 16-ik napján ugyanis bevonultak városunkba az oláh csapatok s megszállva tartották azt és közeli vidékét egészen október 3-ig.⁴ Intézetünket ugyan sikerült ezeknek a derék kulturharcosoknak közelebbi érdeklődésétől is távoltartani, de természetesen csak azáltal, hogy itt tartózkodásuk alatt a múzeum semminemű életjelt magáról nem adott.”⁵

Laczkó Dezső irat hagyatékát a veszprémi Laczkó Dezső Múzeum Múzeumtörténeti Adattára őrzi. 1919-es feljegyzéseit a 10. számú (1916 és 1920 között vezetett) notesza tartalmazza. A notesz egy 16,8x11.6 cm méretű, sötétzöld-fekete aprókockás borítójú, külső sarkain enyhén legömbölyített formájú, sima (vonalazás nélküli) lapokat tartalmazó bolti papírfüzet. A feljegyzések fekete grafit és helyenként tintaceruzával íródtak.⁶ Laczkó írása helyenként meglehetősen nehezen olvasható, főleg a nem közismert személy- és földrajzi nevek, valamint a geológiai, paleontológiai szakkifejezések olvasata lehet problematikus. A bizonytalan olvasatot zárójelbe tett kérdőjellel, a kiolvasni nem sikerült részeket pontozással jelöltem.

A napló feljegyzések

1919. jan. 18. Hajmáskér. Teimer ... alezr.⁷ meghívására és kocsiján a tüzérs.⁸ laktanyában, kül.⁹ Salvator fh.¹⁰ lakásán maradt műtárgyak megbecsülésére. 8–10 db arckép (Fer. Jozs.¹¹ Albrecht,¹² s más fgk)¹³ olaj-másolatok (400–500 K drbja),

³ LDM Múzeumtörténeti Adattára 1971/1884. (1920/8.).

⁴ Valójában 1919. október 6-ig tartott Veszprémben a román megszállás.

⁵ Ugyanott.

⁶ LDM Múzeumtörténeti Adattára 48.816/1977.

⁷ alezr. = alezredes. Theimer (helyenként Teimer) Oszkár 1915-ben a m. kir. 3. (kassai) honvéd tábori ágyús ezred őrnagya volt. (Ehrenbuch 1917. 392.)

⁸ tüzérs. = tüzérségi

⁹ kül. = különösen

¹⁰ fh. = főherceg

¹¹ Fer. Jozs. = Ferenc József császár és király (uralk.: 1848–1916)

¹² ALBRECHT Habsburg főherceg, m. kir. herceg (Bécs, 1817. aug. 3. – Arco, 1895. febr. 18.) cs. (és) kir. tábornagy, 1869-től az osztrák–magyar hadsereg főfelügyelője. (HAMANN 1990. 41–42. két képpel)

¹³ fgk = főhercegek

Lip. Salvátor¹⁴ nagy térdképe (jó ca 2000 K),¹⁵ kisteremben Todtenbatterie¹⁶ (kópia?) (5–6000 K) – F. J.¹⁷ bronz mellszobra (kópia 5000 K) – egy szénrajz (300 K). 2 album (proponálva a múzeumban való elhelyeztetést).

Jan. 31. – febr. 2. Zsófia-p.¹⁸ Vadászat Hajek Lászlóval. I/31-én délután szánon(?), 30–40 cm hó, pompás 2 ¼ órás út. Másnap d. e. a 3 erdészszel és 3 erdővéddel a Kabhegy ny. és é lejtőin vaddisznó hajtás. Kicsapázva(?) 3 farka és 2 magános darab. A csúcs alatti hajtásban (F6?) 3 lövés 1 drb erősen megsebesült (Fodor Pista). Másnap meglett. D. u. szarvasüzés eredmény nélkül. A reggeli szánon való kivonuláskor, a Somberek¹⁹ felől az öregerdő felé egy csapat bika iparkodott át a mezőn. H. L.²⁰ 1 csapatra egy hibás lövést adott le. A bikák (ca 20 drb) megfordulva, közünk s a Somberek közt havas síkon eldefiliroztak²¹ 3–400 lépésnyi távolban, majd egy szintén Somb.-ről leváltott sutacsapat (ca 45–50 drb)tal egyesülve a puszta irányában mentek fel a téglavető melletti erdőrészbé. Felejtethetlen látvány a havas síkon! – Tovább haladva a D.....t réten ismét ca 30 db suta. H. és én is tettem lövést. Táv. 200 l.²² – H. üres az enyém egy b.....t combon talált. D. u. kerestük, de a nagy hó (40–50 cm, a fiatal fák és hajtások a földig lenyomva a sűrűben minden iparkodást meghiusított.

II/2. reggel szánon Somberekre. 1 csoport (25–30) sutára H. L. üres lövést. Egyik hajtásban magam is elhibáztam egy sutát. Fejlövés 50 l. többi testrészt láttatlanul mar.²³ Egy másik lövés nélkül ugrott át a línian. D. u. szánon haza. A murvagödrö-

¹⁴ Lip. Salvátor = LIPÓT SZALVÁTOR Habsburg főherceg, m. kir. herceg (Altbunzlau, Csehország, 1863. okt. 15. – Bécs, 1931. szept. 4.) cs. és kir. vezérezredes, 1907-től az osztrák–magyar tüzérség főfelügyelője (ilyen minőségében volt fenntartott lakása a hajmáskéri tüzérségi táborban). Számos műszaki, haditechnikai újítás feltalálója. 1918–1930 között Barcelonában élt. (GÁSPÁR 1915. 141–143. fényképpel; HAMANN 1990. fényképpel)

¹⁵ 2000 K = 2000 Korona (értékű)

¹⁶ Todtenbatterie (Batterie der Toten) = a holtak ütege, azaz a cs. kir. 8. tüzér ezred 7. lovagló ütege (parancsnoka: August von der Groeben százados), amely a königgrätzi ütközetben, Chlum mellett (1866. júl. 3.) csaknem utolsó emberéig (elesett 2 tiszt és 44 fő legénység, életben maradt 1 hadnagy és 1 szakaszvezető) harcolt a poroszokkal szemben. Katonáinak helytállása több művészt is megihletett. A szóban forgó festmény is az üteg pusztulását ábrázolhatta. (A magyar katona. 2:393–396. a cs. és kir. Katonai Földrajzi Intézet az üteg pusztulását ábrázoló fénynyomatának reprodukciójával. Továbbá FELSZEGHY 1938. 61.)

¹⁷ F. J. = Ferenc József

¹⁸ Zsófia-p. = Úrkút, Zsófia-pusztá

¹⁹ A Somberek hegy (453 m) Zsófia-pusztától D–Dk-re található.

²⁰ H. L. = Hajek László

²¹ elvonultak

²² Táv. 200 l. = távolság 200 lépés

²³ mar. = maradt

sön túl, az ereszkedő jobbán álló fenyvesben az uttól alig 20 lépésnyire 2 álló és 2 fekvő bika (6-os – 10-esig). Fel sem vettek bennünket, akár az állatkertben! K:²⁴ Wolf erdőőr 10, hajtófiu 6, kocsis 16, cseléd(?) 10 K, szivar 12 K. – Háziasszonytól 2–2 szarvasfagyús gyertyát kaptunk ajándékba.

F. P-val baráti poh. ürit.²⁵

1919. II/3 Du Rainprecht Antal²⁶ főisp. kormánybiztos figyelmét felhívtam a veszprémi cementmárgára, hivatk. a polgármesterrel²⁷ régebben történt megbeszélésekre. Később belevontam Istvánffy Miklós²⁸ ny. ezredest és Dr Rupert Rezső²⁹ ügyvédett (sic!). II/25 Istvánffynak megmutattam a márgatelepeket.

²⁴ K: = költségek

²⁵ poh. ürit. = pohár ürités

²⁶ RAINPRECHT (helyenként Reinprecht) ANTAL dr. jur. (Vál, Fejér vm. 1881. júl. 24. – Budapest, 1946. okt. 6.) Ausztriai eredetű, 1628-ban magyar nemességet kapott család tagja, ügyvéd, mezőgazdász. A Veszprémi Piarista Gimnáziumban érettségizett. Ügyvédi oklevelet és Mosonmagyaróváron gazdász képzettséget szerzett. 1908–1909 között a veszprémi püspökség jószágkormányzója. Liberális, radikális, humanista, pacifista szemléletű. Miután erőteljesen bírálta munkaadója szociális érzéketlenségét, elbocsájtották. Ezután ügyvédi tevékenységet folytatott. A világháborúban egy ideig tartalékos huszár kapitányként szolgált. 1917-ben és 1918. nov. 1. – 1919. márc. 17. között Veszprém vármegye főispánja. Polgári radikális, üdvözlölte az „őszirozás” forradalmat, csatlakozott a Károlyi-párthoz, kormánybiztos. 1919. március közepén – érezte a közeli szélsőbalra-tolódást, egy két halálos áldozatot és több sebesültet követelő március 15-i pápai lövöldözés követően – lemondott főispáni tisztéről. A Tanácsköztársaság alatt bakonyi birtokára, Szentgál–Antalházára (ma Pénzesgyőr–Kerteskö, Veszprém m.) internálták. A kommün után szorgalmazta az abban résztvevők büntetéseinek enyhítését. 1922–1926 között a veszprémi választókerület ellenzéki nemzetgyűlési képviselője. 1926-tól a Páneurópai mozgalom hazai szószólója. Miután politikailag teljesen elszigetelődött Budapestre és antalházai birtokára visszavonulva élt. (GY. LOVASSY 1996; HUDI 1998. 123–127.; VARGA 2014. 839–840.; MIHÁLYFI–RUPERT 2017. 75.)

²⁷ KOMJÁTHY LÁSZLÓ dr. jur. (Veszprém, 1876. szept. 2. – Veszprém, 1930. aug. 30.) Szülei Komjáthy Lajos és Fábian Mária. Tanulmányait szülővárosában végezte, majd Budapesten jogi doktorátust szerzett. A veszprémi takarékpénztár ügyésze. 1905. júl. 24-től városi rendőrkapitány. 1911. febr. 9. – 1930. jan. 1. között Veszprém megyei jogú város polgármestere. Az 1919-es kommün idejében állásából felmentették. Nyugdíjazása után a járásbíróság mellé rendelt ügyészség megbízottja. (HAHN–ZSADÁNYI 1929, fényképpel, oldalszámozás nincs!; HO-GYA 1998, 31–33. fényképpel; CSISZÁR 2014.; FÖLDESI 2014.)

²⁸ ISTVÁNFFY MIKLÓS, nagyváradi (Budapest, 1870. nov. 4. – Balatonfüred, 1955. jún. 14.) hivatásos katonatiszt, ezredest. 1889-ben végezte el a Ludovika Akadémiát. A 23. (nagyzebeni), majd a 4. (nagyváradi) honvéd gyalogezrednél szolgált. Később a Ludovikán a fegyver és lőszer tanára. Utóbb a 18. (soproni) honvéd gyalogezred fegyver és lőszer tiszteje. Az 1. világháborúban a 31. (veszprémi) honvéd gyalogezred II. zászlóaljának volt a parancsnoka. 1918-ban a Veszprémi Katonai Körlet parancsnoka. 1919 után a Nemzeti Hitelintézet Rt. veszprémi fiókjának igazgatója, a MOVE alelnöke, városi képviselő, számos egyesület választmányi tagja. 1930-tól Balatonfüreden, az Apponyi Albert (ma Mikes Kelemen) utcában lakott. Az ottani ref. temetőben nyugszik. (HERCZEGH 1936. 20.; VARGA 2014. 471–472.)

²⁹ RUPERT REZSŐ dr. jur. (Devecser, Veszprém vm. 1880. máj. 25. – Szentés, 1961. jún. 20.)

919. III/1. (Dragonitsné Becske Margit) felhozott a múzeumba egy római ezüstgyűrűt. Sima vaskarika ovális lappal. Az egész bevonva sima ezüstlemezzel. A lapon kalcedon lemez Jupiterrel, mellette sas, balkezén kis lar. Barbár vésés. Dragonits szerint a gyűrű csontvázról való. Karcuklóján hasonló kövel ékesített ezüst karperec is volt és pénzek is. Előjött a hajmáskéri Berekalja-hegy nyugati, országut menti lejtőjén katona gyakorló árkok ásása alkalmával³⁰ (17–XVIII– NW. – R mező)³¹ Az érmek és a karperec a katonák kezén elkallódott. Beóthy³² százados is tud róla.

vagyonos veszprémi ügyvéd, politikus, az ún. „Rupert-ház” (Veszprém, Ányos u. 1–3.) építetője. Az I. világháborúban a m. kir. 31. népfőlkelő gyalogezred tartalékos főhadnagya. A Károlyi-kormány alatt (1918–1919) a Veszprémi Hírlap felelős szerkesztője. A Tanácsköztársaság alatt túszerkesztő Veszprémben, majd szabadulása után Ausztriába menekülve (Bécs, Feldbach) részt vett az ellenforradalom szervezésében. 1920–1926 között nemzetgyűlési, majd országgyűlési képviselő. Kezdetben az Országos Kisgazda- és Földműves Párt, 1922-től a Függetlenségi Kisgazda, Földműves és Polgári Párt tagja. 1924-től az Országos Kossuth Párt (a Károlyi-féle Magyarországon maradt liberális baloldaliak pártja) elnöke. 1926-ban és 1931-ben ugyanezen párt képviselőjelöltje. 1935–1944 között ismét képviselő. 1935-ben pártja Bajcsy-Zsilinszky Endre Nemzeti Radikális Pártjával szövetkezve indult. 1939-ben Rassay Polgári Szabadság-pártjának listáján jutott mandátumhoz. Az 1944-es német megszállást követően bujkált. 1945–1947 között a Polgári Demokrata Párt tagja és 1945. jún. – dec. között képviselője. 1947. márc.-tól a párt alelnöke, 1947. júl.-tól országos intézőbizottságának tagja. 1947. okt.-ben miután a Magyar Kommunista Párt nyomására kizárták a pártból, végleg visszavonult a közéletől. Az 1950-es években megjárta a recski internálótáborot. Egész életében a mindenfajta szélsőségektől mentes polgári politikálás híve volt. (VARGA 2014. 874.; MIHÁLYFI–RUPERT 2017. 76.)

³⁰ MRT 2. 1969. 98. 21/6. régészeti lelőhely.

³¹ Hivatkozás a megfelelő térképszelvény (Spezialkarte von Österreich–Ungarn 1 : 75 000, Zone 17 Colonae XVIII. északnyugati rész) jelölésére.

³² BEÓTHY DEZSŐ (Püspökladány, 1885. ápr. 2. – Veszprém, 1956. márc. 11.) hivatásos katonatiszt, 1905. aug. 18. hadnagy, 1910. máj. 1. főhadnagy, 1915. jan. 1. százados, 1921. szept. 1. őrnagy, 1926. máj. 1. alezredes, 1933. máj. 1. ezredes, 1938. nov. 1. címzetes vezérőrnagy. Beóthy Gábor veszprémi törvényszéki bíró fia. A középiskolát Veszprémben, a Ludovika Akadémiát Budapesten végezte. 1905-től hadnagy a m. kir. 11. (munkácsi) honvéd gyalogezrednél. Később a 17. (székesfehérvári), 1912-től a 31. (veszprémi) honvéd gyalogezrednél szolgált. 1914-ben a 79. honvéd menetzászlóalj 1. századának parancsnokaként vonult a harctérre. A 31-es honvédeknel század- és zászlóalparancsnok, ezred 1. segédtiszt az orosz és az olasz fronton. Utóbb Veszprémben pótszázad parancsnok. 1919-ben a Veszprémi Direktórium tagja. Az 1920-as években csapattiszt. 1927-ben a jutasi m. kir. „Kinizsi Pál” Csapataltisztképző Intézet tanára, 1935–1938 között parancsnoka. 1934. szept.-től a 31. honvéd gyalogezred Bajtársi Szövetségének ügyvezető elnöke. 1939-ben nyugállományba helyezték. A Magyar Élet Pártja városi elnöke, országgyűlési képviselő. Az 1950-es években Felsőörsön élt. Kitüntetései: Katonai Érdemkereszt 3. oszt. hadidíszítménnyel, Magyar Érdemkereszt 3. oszt., Ezüst- és Bronz Katonai Érdemérem, Károly Csapatkereszt, Magyar Háborús Emlékérem, Német Vaskereszt 2. oszt. (HERCZEGH 1936, 230., 352., 355. jobbra lent arcképe, 356.; A 31-es honvéd emlékmű ünnepélyes felavatása. VH, 47. évf. 1939. 27. sz. (jún. 11.) 1–2.; FÖLDESI 2010, 82–83. fényképpel)

III/12. Szalonkaes. Márkó. Deszkagunyhó Jó huzás. S: 6 löv. 2 szal.³³ – Össz.³⁴
13 l. 4 sz. (Kajdacsy, Szecey, Pintér, Tanda, R...)

III/13. Jó huzás u. ott. – S. 1 l. 1 sz. – Össz. 10 l. 2 sz. (Hajek, Rád. Gy. és A.
Tanka, Halmi, Vetel)

III/22 B..... Andor a vámosi³⁵ alsó erdőben vizsla elől 12 drbot lőtt.



A Magyar Vörös Hadsereg katonái. Szemlátomást nem proletárok, hanem úri fiúk, feltehetőleg korábban a világháborúban is szolgált tartalékos tisztek vagy tisztjelöltek. Özv. Lax Jenőné veszprémi fényképész felvétele. (LDM–TFGy ltsz. 73.5305.)

³³ 6 löv. 2 szal. = hat lövés két szalonka

³⁴ össz. = összesen

³⁵ Nemesvamos

III/26-án a vadászfegyvereket beszolgáltattuk a rendőrségre – (14-es lankaszter, 1 Kropacsek-golyós p. és 1 tiszti revolver), – és ca 300 db vegyes töltény).

1919. III/17. ... Dr Lóczy³⁶ és Dr Taeger³⁷ látogatása. a Szalaidombi³⁸ profil megtekintése. Cementnek a lágyabb márgás helyett ajánlja a keményebb és
..... faciest, amely x)nél egy pöcegödörben van feltárva.

1919. V. 26. A Láczi-ny-i hosszában a Z.....i erdő felé lehúzó víz árokban (a veszpr. főtörésvonal mentén) a legutóbbi víz évek jobb feltárását születtek ... alsó raibl dolomit alól ca 25–30 m hosszant (ill. vastagon) homogénebb anyagu agyagos mészmárgát juttattak felszínre.

³⁶ LÓCZY LAJOS, lóczy dr. techn. (Pozsony, 1849. nov. 4. – Balatonfüred, 1920. máj. 13.) Korának legjelesebb magyar geográfusa, geológusa, egyetemi tanár. 1869–1874 között végezte műegyetemi tanulmányait Zürichben, ahol mérnöki oklevelet szerzett. Hazatérve Budapesten, a Magyar Nemzeti Múzeum ásványtárában lett segédőr. 1877–1880 között részt vett gr. Széchenyi Béla Kelet-Ázsiai expedíciójában, csaknem egész Kínát beutazta. 1883-tól a m. kir. Földtani Intézet osztálygeológusa, 1886-tól műegyetemi rendkívüli-, 1888-tól tudományegyetemi rendes földrajz tanár. 1890–1893 között, majd 1905-től haláláig a Magyar Földrajzi Társaság elnöke. 1907-től vezette az Erdélyi-medence fúrásokkal történő feltárását. 1908-tól a m. kir. Földtani Intézet igazgatója. 1888-tól az MTA tagja, 1920-tól tiszteletbeli tagja. 1894-ben a berlini Gesellschaft für Erdkunde Karl Ritter ezüstérmével, 1900-ban a párizsi Académie Française Csihacseff-díjával tüntették ki. „A Balaton környékének geológiája” című munkájáért 1917-ben megkapta az MTA nagydíját. Nagyszámú publikációja komoly értéke a hazai földrajz tudománynak. (RÉVAI 1915, 12:815–816., 1927, 20:573–574.; CHOLNOKY 1998, 246–254.; Múzeumi arcképcsarnok 2002. 565–568.)

³⁷ Dr. TAEGER, HEINRICH (Stettin, Poroszország, 1881. júl. 20. – ? 1939. márc. 23.) Német geológus, bányageológus. A breslauer egyetem földrajzi intézetének munkatársa. 1904-től a m. kir. Földtani Intézet alkalmazásában, id. Lóczy Lajos, Cholnoky Jenő és Laczkó Dezső társaságában részt vett a Vértes és a Bakony hegységek geológiai kutatásában. Megkedvelhette ezt a vidéket, mert Arácson (akkor Zala vm., ma Balatonfüred–Arács, Veszprém m.), a Kerekdombidűlőben telket vásárolt magának. Az I. világháború félbeszakította kutatásait. A német hadsereg tartalékos tisztjeként (századosként szerelt le) Észak-Franciaországban, Flandriában és Romániában katonáskodott. A háború után folytatta magyarországi kutatásait és hazánkban telepedett le (Budapest, Zsigmond u. 9.). Ekkor a Magyar Általános Kőszénbánya Vállalat alkalmazásában állott. Felesége, Hilda valószínűleg magyar volt. 1931-ben – és feltehetően máskor is – kutatást folytatott a veszprémi múzeum paleontológiai gyűjteményében. Laczkó Dezsőhöz szakmai kapcsolat és barátság fűzte, a veszprémi Laczkó Dezső Múzeum adattára több 1909 és 1931 között Laczkó Dezsőhöz írt levelét őrzi. (RÉVAI 1925. 17: 798., 1935. 21:787.; LÓCZY 1940; Múzeum évi jelentése 1909. 5., 1930/31. 6.; LDM múzeumtörténeti adattár 48.856/1977.; Lóczy Lajos levelezőlapja Laczkó Dezsőhöz, Bp. 1907. jan. 6.: LDM Múzeumtörténeti Adattár 48.859/1977.; Cholnoky Jenő levele Laczkó Dezsőhöz, Bp. 1924. febr. 15.: LDM Múzeumtörténeti Adattár szám nélkül)

³⁸ Veszprém–Szalaidomb.

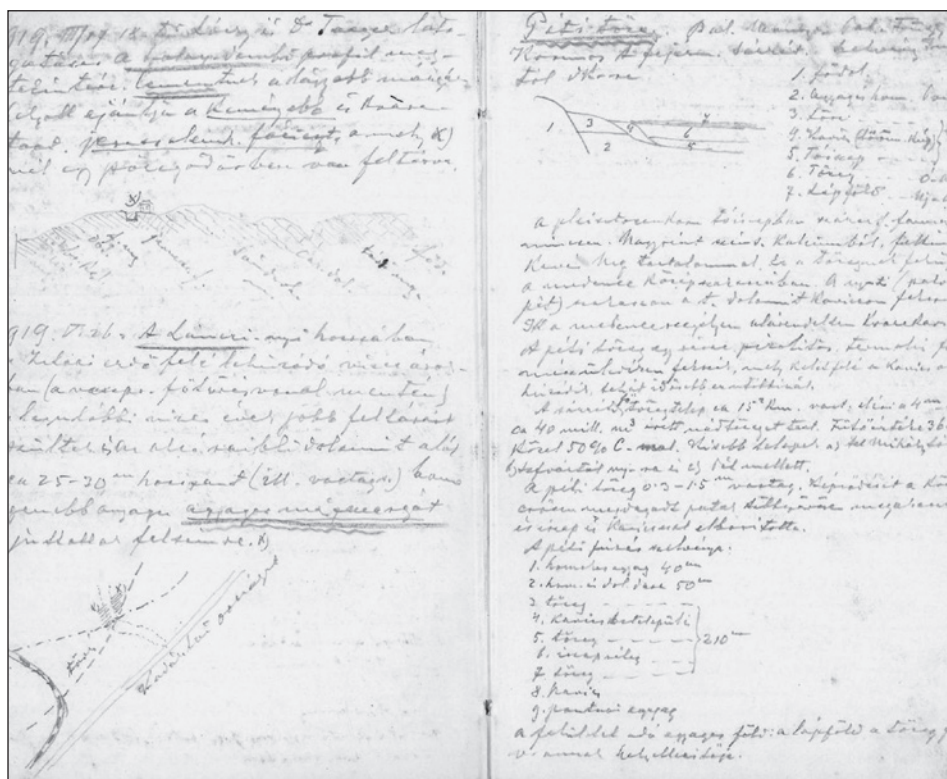

Az 1919. márc. 17. – máj. 26. közötti rész Laczkó Dezső naplójából

1919. jún. 10. Schandl Géza őrnagy társ.³⁹ Városlődre. Ebéd a Keller vendéglőben (pörkölt borjumáj, és sertésszelet burgonyával 0.5 l borral⁴⁰ 2 kenyérral; 12 Kor.) D. u. látog.⁴¹ Englert Józsinál. Túra: a közs.⁴² éi végéről a kislódi uton az ujmajor felé K-ról húzódó árkon fel. Innen a kislódi völgybe, leszállva egy mélyebb vízmosásos árkon, amelynek torkolata a községtől ca 1 km re nyílik. Vele szemk.⁴³ a széles völgy tulsó keleti peremén gazdag forrásvíz. Az említett árok torkában szénkibúvás. Primitív feltárásban. A kibúvás feletti árokparton ca 30 m magasan az ajkai

³⁹ társ. = társaságában. Feltehetően azonos lehet azzal a Schandl Gézával, aki 1919 márciusától a Magyar Tanácsköztársaság Veszprém Megyei Forradalmi Tanácsa katonai megbízottja volt. (CSABA 1959. 107.)

⁴⁰ Úgy látszik, itt nem sokat adtak a Tanácsköztársaság alatti szesztilalomra.

⁴¹ látog. = látogatás

⁴² közs. = község

⁴³ szemk. = szemközt

bányaigazgatóság megbízásából Denk György furómaster vezetése alatt fúrás folyik. Eddig köv.⁴⁴ eredménnyel: 0–7 m lösz; 8–13 m kongl.⁴⁵ és kavics; 17–27 m sárga majd kéesszürke homokos agyag. Ez utóbbi márgában a kibúvás helyén (Melanie Eschl?) Potamiter(?) p. F. mediten(?) D : ÉK. 30° Alatta fekszik a lignit, a furómaster próbaásása szerint 20 m vastagon. – Költs. ebéd 12 K. borrav.⁴⁶ 25 K vasút 9.20.

jun. 11. A Városlőd–németbányai iparvasuton (r.⁴⁷ ½ 8 kor) a Keresztliniáig. Azon túl a vasút-völgybe torkolló Szalmahíd–árokban, a pályatesttől ca 150 m-re Sebestyén püsp.⁴⁸ erdővéd régi szénaknát talált. Beleásott és jó minőségű barna szén hozott felszínre. Nem régen a városlődiek bocsátottak be egy kutató tárnát 2 m hossz. A szént tart. szürke kékes és sárgás agyag alatt fekszik, állítólag 5 m vastagon. A agyagot bemosott kavics fedi el. A szén állít. (S.) dk-nek és elég meredéken dül be. A tárna alja tele van vízzel. Sok fakadék a közeli árkokban is. A szomszédos meredekebb partfalán és hegylejtőn tömör .. mész(?). A K-re eső s a Keresztliniára felhuzódó emelkedést Steinkohlbergnek⁴⁹ hívják. A 25 000 tk.⁵⁰ illető helyén a tereprajz kijavítandó. – F. eocén (Barton ...) A Kr. allé és a szgáli út találk. pontjától É. és Ék-nek eső lejtők és dombtetőket apró kavics fedi. Az egész terület fakadékos, egészen le a Fekete-Sédig. Sebestyén lakása is rossz helyen van a térképen jelezve. A lakás melletti kert legmélyebbjén felrobbantott mészkő padok alatti agyagos márgából erősen szén(?) szagu víz. (a fe.....t l. IV alatt)

S.⁵¹ adott 4 drb római ezüstérmét, amelyek többed magukkal a kisvasut V.⁵² felől számított első kanyarulatával átszelt 2 hosszukás kavicsos dombhátnak a keletijének a bevágásából került elő.⁵³

S.-nél⁵⁴ lakik (egészs. okokból)⁵⁵ Szalay Imre belügymin. tanácsos (ez ceruzával áthúzva – R. P.). Ugron Gábor v. miniszter.⁵⁶ Este együtt (E-nél) Rainprecht T.,⁵⁷

⁴⁴ köv. = következő

⁴⁵ kongl. = konglomeratum

⁴⁶ borrav. = borralaló

⁴⁷ r. = reggel

⁴⁸ püsp. = püspöki

⁴⁹ Steinkohlberg = Kőszénhegy

⁵⁰ tk. = térkép

⁵¹ S. = Sebestyén püspöki erdővéd

⁵² V. = Városlőd

⁵³ MRT 2. 1969. 207. 48/3. régészeti lelőhely.

⁵⁴ S.-nél = Sebestyén püspöki erdővédnél

⁵⁵ Valójában politikai okokból, hogy ne találjanak rá.

⁵⁶ UGRON GÁBOR, ábránfalvi (Marosvásárhely, 1880. jan. 8. – Bakonybél, 1960. okt. 27.) politikus, valóságos belső titkos tanácsos. Lipcsében, Genfben és Budapesten végezte jogi tanulmányait. Főszolgabíró Maros–Torda vm.-ben. 1906-tól Ugozca vm., 1907–1910 között Maros–Torda vm. és Marosvásárhely főispánja. 1913-tól a gr. Andrassy Gyula-féle

Vidacs T., Nagy Sándor mérnök, Hirschfeld B., erdész mérn., öreg Englert, fia és 2 nővére (Mar. és ...)

jun. 12-én reggel ½ 8-tól a csehbányai Rókalikárok keleti mellékárkaiban V. VI. és a Csalányos h.⁵⁸ keleti lábától a vasút felé lehúzódó árok szakadékaiban. Eredménytelenül. A Sebestyén által V és VI nál jelzett szénelőjövotelt nem találtam meg. Esti vonattal haza. Klt. 60 K.

1919. jún. 14. Ujszászy Imre(?) főmérn. kocsin Zirczre. – 16 – XVIII. SW.⁵⁹

Pintérhegyi murvabánya. Rózsaszínű, ...ás mészkő padok. Sokszor mangános részletek. Cephalopodák (Phyllocereselek). –Vadász statigr.⁶⁰ szintezésében 5 sz (Bal. Mon.⁶¹ Paleont. Füg. III Kt.⁶² IX. 27 sz.) – 16)

A Pintérh. és Bocskorh.⁶³ kel.⁶⁴ lejtőjén északnak haladó borzavári uton sárgásvereses mkő⁶⁵ (Crimaid. brach.) (Vadász: 4.3 ...) – 17).

A Kardosrét f.⁶⁶ K-nek levezető árkon túl emelkedő dombon sárgás tűzkő (Vadász 7 sz. 3 v. 2. sz. ?) majd fehér mkő (Dachol. ?) – 18.)

A még északabbra emelk.⁶⁷ (469 m) domb északi lejtőin ismét tűzkő. 19.)

Kardosréttől Ényra emelkedő 2 dombon kőfejtő. Szürkés fehér márgás mkő padok gyenge a.....ban. A délibb fejtőből Hamatoceras, A. dogger (Alliénzen) Az északi domb ék lábánál szürke brach. mész. 20.)

Estefelé látog. Tóth Aurélnál (Majer Károlylyal.) Klt. 10 K

Alkotmánypárt tagja. 1915–1918 között Marosvásárhely országgyűlési képviselője, 1917. jún. 15 – 1918. jan. 25. között belügyminiszter. 1918. márc. 6. – 1918. nov. 11. között erdélyi királyi biztos. A Károlyi-kormány idejében a Székely Nemzeti Tanács elnöke. 1919. aug. – okt. között a Nemzeti Szabadelvű Párt, majd 1919. okt. – 1922 között a Nemzeti Demokrata Polgári Párt egyik vezetője. 1920–1922 és 1922–1926 között nemzetgyűlési képviselő. 1926–1935 között Kaposvár egységes párti országgyűlési képviselője. 1931-től az országgyűlési pénzügyi bizottság és a 33-as bizottság elnöke. Budapest székesfőváros törvényhatósági bizottságának örökös tagja. Az Országos Takarékosági Bizottság és az Országos Irodalmi és Művészeti Tanács elnöke. (RÉVAI 1925. 18:595., 1935. 21:812.; BÖLÖNY 1978. 98., 146., 164., 296–297.)

⁵⁷ T. = Tóni, Rainprecht Antal beceneve

⁵⁸ A Csalányos hegy (426 m) Csehbányától D–DNy-ra található.

⁵⁹ Szintén utalás a megfelelő térképszelvényre.

⁶⁰ statigr. = statigráfiai

⁶¹ Bal. Mon. = A Balaton környékének monográfiája.

⁶² Füg. III Kt. = függelék III. kötet

⁶³ Pintérh. és Bocskorh. = Pintérhegy és Bocskorhegy

⁶⁴ kel. = keleti

⁶⁵ mkő = mészkő

⁶⁶ f. = felé

⁶⁷ emelk. = emelkedő

1919. jún. 21. Dr Lóczy Lajosnál Arácson.⁶⁸ (A németb.⁶⁹ szén kora: budai márga, (beuton(?) em; f. eocén); - a kislódi II. mediterr. P.....ites ...) – a kardosréti márgás mész liasz és dogger határán, inkább utóbbi (alli.....) H.....ceres ... (ifj. L. L.)

1919. júl. 5. Diákkirándulás. 17–XVIII. Felső... Bánta: Kerényi György VII. Halmai Nándor VI., H. Pál V. és Czövek Jenő V oszt.⁷⁰ Indulás r. 7. ó.⁷¹ Alsóerdőn át (Kéri csárda,⁷² Aprós-erdő⁷³) Kopasztető ény. széles fátlan platóján a Királykut⁷⁴ felé vezető hajlásokon (65. 66.) Kőkori cserepek.⁷⁵ Királykut bőséges vízforrás, mered. sziklafal tövéből. Forráshegyen gyűjt.⁷⁶ Pro..... Rei... 1 pl.⁷⁷ és b.... Vissza este ½ 8-ra.

1919. júl. 6. Tanka Sándorral és Rédey Tónival a márkói vadászklához. Este és hajnalban cserkészzet. Eredménytelen.

Júl. 8.-tól aug. 1. szoc. tanítói tanf.⁷⁸

júl. 28. itt volt Dornay Béla.⁷⁹ Hivatalos kiküldetésben jár a szenek után. A

⁶⁸ Lóczy Lajos 1892-ben vásárolta meg Plosszer István veszprémi ügyvéd nyaralóját és szőlőjét Csopakon, Arács határán. (Csopak története. 1997. 619.; CHOLNOKY 1998. 208.)

⁶⁹ németb. = németbányai

⁷⁰ oszt. = osztályos

⁷¹ r. 7. ó. = reggel 7 órakor

⁷² A Kéri-csárda Veszprémfajsztól K-re, a Veszprém–Csopaki országút Ny-i oldalán állott.

⁷³ Az Aprós-erdő a Kéri-csárdától Dk-re volt Köveskúti-pusztától D-re, a Veszprém–Csopak és a Veszprém–Felsőörs országutak között terül el.

⁷⁴ Királykut = Lovas–Királykút

⁷⁵ MRT 2. 1969. 125. 30/8. régészeti lelőhely.

⁷⁶ gyűjt. = gyűjtés

⁷⁷ pl. = példány

⁷⁸ szoc. tanítói tanf. = szocialista tanítói tanfolyam. A piarista (és más) rendtagoknak a kommun idejében (Veszprémben 1919. ápr. 29-én) a következő nyilatkozatot kellett aláírniuk: „Kijelentem, hogy az egyházi pályát elhagyom, és a Tanácsköztársaság szolgálatába lépek”. A veszprémi rendház tagjai – Russel Károly hittanár kivételével – valamennyien (tehát Laczkó Dezső is) aláírták a nyilatkozatot. A történekről bővebben: KOLTAI 2011. 112. Az említett tanfolyam feltehetőleg a kilépett rendtagok ideológiai átképzésére irányulhatott.

⁷⁹ DARNAY-DORNYAI (1943-ig DORNYAY) BÉLA (Keszthely, 1887. márc. 25. – Budapest, 1965. ápr. 5.) piarista szerzetes tanár, muzeológus. 1911-ben lépett be a Piarista Rendbe. 1910-ben történelem–földrajz szakos tanári, 1913-ban geológiából bölcsészdoktori diplomát szerzett. Rendjének rózsaságyi (1910–1912), veszprémi (1912–1918), magyaróvári (1918–1921) gimnáziumi tanára, egyúttal a Liptó-vármegyei Múzeum alapítója (1912), veszprémi és magyaróvári múzeumi őr. 1921-ben kilépett rendjéből. 1921–1923 között Budapesten, az Ampelológiai Intézetben és az állami Gombászati Állomáson dolgozott. 1923–1939 között Salgótarjánban gimnáziumi tanár. 1939–1948 között a keszthelyi múzeum munkatársa, 1941-től igazgatója. A tatai piarista rendház gyűjteményének múzeumma fejlesztője. 1949-ben nyugdíját megvonták. 1952–1954 között Budapesten, a Magyar Állami Földtani Intézetnél dolgozott. 1963-ban rehabilitálták. Igen élénk szakirodalmi (természettudományos, régészeti, történeti, turisztikai) munkásságot fejtett ki. (Magyar múzeumi arcképcsarnok. 2002. 184–185.)

németbányai szenet nem ismerte, csak annyiban, hogy Traeger is említette s eocénnek mondotta. Az előfordulást átjegyezte a saját térképébe.

Aug. 12. Rainprecht T-val este Városlődön szállás Englert Józsinál. Vízit Keller Jánosnál.⁸⁰

Aug. 13. D. e. Mayer⁸¹ majolikagyárában. Üzem nélkül, csekély készlettel. Vízit Somlai (Schuhmacher) Ambrus plébánosnál.⁸² Ebéd Rainp.nél. U. ott Ugron Gábor volt Károlyi-éra belügyminiszter⁸³ (előzőleg Csebányán (sic!) Sebestyénnél Szalai min. tan. neve alatt a kom. uralom⁸⁴ idején).⁸⁵ Ebéd után nagyobb társasággal a Knofelbergen át a Grundba. Nirnsee⁸⁶ féle kifosztott vadászkastély. A Gr. felső szakaszában (a 376 m. p.) az urkuti uradalom vasércet kutat. Kréta mész alatt piritess

⁸⁰ KELLER JÁNOS (Városlőd, Veszprém vm., 1861. ápr. 8. – Magyaróvár, 1938. nov. 17.) Piarista szerzetes tanár. 1878. augusztus 27-én Vácon lépett be a rendbe. 1884. május 22-én tett örök fogadalmat. 1884. július 2-án szentelték pappá. 1880–1881 között 7–8. osztályos gimnazista Kecskeméten. 1882–1883 között teológus Nyitrán. 1884–1885-ben egyetemi hallgató (latin, magyar) Kolozsváron. Gimnáziumi tanár 1886–1887 között Rózsahegyen, 1888–1891 között Nagykanizsán, 1892–1902 között Veszprémben. Utóbbi helyen tagja a megyei törvényhatósági bizottságnak is. 1903–1914 között házfőnök, gimnáziumigazgató, a tartományfőnök tiszteletbeli tanácsadója, a megyei törvényhatósági bizottság és a városi képviselőtestület tagja Máramaroszigeten. 1915-től házfőnök és gimnáziumigazgató Szegeden. 1916–1917 között a tartományfőnök tanácsadója Budapesten. 1918–1921 között a tartományfőnök segítője Budapesten, 1922-ben Tatán. 1923–1926 között a tartományfőnök tiszteletbeli segítője Tatán, 1927–1938 között Magyaróváron. (LÉH-KOLTAI 1998. 187.; Laczkó Dezsőhöz 1917–1932 között írt levelei: LDM Múzeumtörténeti Adattár 48.854/1977.; Rhé Gyulához 1933. júl. 18-án írt levelezőlapja: LDM Múzeumtörténeti Adattár 48.868/1977.; KOPPÁNY 1991. 66–67.)

⁸¹ MAYER GYÖRGY, Mayer János György (kb. 1795–1858) kerámia gyáros fia, aki 1866-ban visszavásárolta a Zichy Domonkos veszprémi püspök által 1845-ben megvett városlődi keménycserép-gyárat. (VARGA 2014. 682.)

⁸² Helyesen SOMLYAI (1900-ig SCHUMACHER) AMBRUS (Vöröstó, 1881. dec. 29. – megölték: Ósi, 1945. febr. 3.) r. k. pap. 1902-ben érettségizett Veszprémben. 1906. jún. 26-án szentelték pappá. 1906. júl. 1-től Tabon, 1909. febr. 17-től Vaszaron, 1909. szept. 18-tól Csóton, 1910. jan. 18-tól ismét Vaszaron, 1911. aug. 1-től Sümegen volt káplán. 1915. szept. 22-én zsinati vizsgát tett. 1916–1919 között plébános Városlődön. 1919. dec. 23-tól Ósiben adminisztrátor, 1920. ápr. 22-től ugyanott plébános. 1937-től püspöki tanácsos. (PFEIFFER 1987. 921–922.)

⁸³ Laczkó itt tévedett, Ugron Gábor nem gr. Károlyi Mihály kormányában, hanem még az őszirózsás forradalom előtt, gr. Esterházy Móric és Wekerle Sándor kormányaiban volt belügyminiszter.

⁸⁴ kom. uralom = kommunista uralom, azaz a Magyarországi Tanácsköztársaság (1919. márc. – aug.) uralma alatt

⁸⁵ Ugron Gábor kommün alatti bujkálásáról: Jönnek elő a remeték. VH 27. évf. 36. szám 1919. aug. 24. 3.

⁸⁶ NIRNSEE PÁL, ajkai (Győr, 1893. máj. 11. – Székesfehérvár, 1945. nov. 24.) ajkai nagybirtokos, országgyűlési képviselő (nagyvázsonyi kerület). Magyaróváron és Halléban tanult. Nála kezdte gazdász gyakornokként szolgálatát Fekete István író. Az említett vadászkastélyt talán még apja, N. Ferenc építhette. (VARGA 2014. 749–750.)

szürke márga, majd vörösbarna mg. alatta mangános telep,⁸⁷ benne helyenkint hematit mutatkozik. Meynhard Vilmos mérnök⁸⁸ szerint cerium és értékesíthető mennyiségben. Az akna 16 m mély. Este Zsófia-pusztára. 17–XVII. 50. B. m. α) Fodor Pistánál szállás.

Aug. 14. Reggel a Gőzfűrész mellől a B linián a 7-nél az új iparvágány hosszában. Jelentős feltárás nincs. Innen a B. 6 menti völgyön Urkutra. Az eoc. széntelegyenge minőségűnek bizonyul. Az mangánteleg feltárását egyelőre beszüntették. Az F.8 – E 9 aknát készítenek a legelső (F.8) 22 m mély, liasz rögök közt 17 m vastag fekete agyag mangánrög beágyazásokkal. Ugyanilyen a δ)sz., 17 m mély, legfelül eocen. Az ε és -nál fent Meynh. szerint (inkább liasz). Itt volt Balázs bánya-mérnök is. A mangánlerakodást bazaltból(?) származónak mondja. A benne talált liasz, kréta sőt esetleg eocen (Keresztlinia, Csehbánya) meszek(?) másodlagos fekvésű, a bazaltból átképződött mangánvasas agyagpép állását sőt egymás tetejébe hurcolt rögök. Nem valószínű, mert α)nál réteges liaszon konkordánsan(?) fekszik, kréta v. más fedő nélkül s a 8as ε aknáknál sokkal alacsonyabban.

Az alsó (legmélyebb) aknához felvezető árkolásban a mészagyag a liaszra ráfolyt. A liaszban hier... fac. brachiopodárt találtam.

Ebéd Fodor P.-nál, d. u. Szeiberling Rezsővel kocsin Városlődre. Szállás Somlai (Schumacher) Ambrus plebánosnál. (Vizit: Rainprecht, Englert, Wellmann gyógyszer. (Ko.....i) D. u. Gacser⁸⁹ jegyzővel S. A. kocsiján haza.

Englert portáján s a körül fekete bazalt murvából készült kváderek (római ?) Költs.: borrav. 40 K dohány 10 K.

⁸⁷ A nagyvászonyi Zichy-uradalom szeszgyárainak üzemeltetéséhez több szénre lett volna szükség. A szén utáni kutatások során találtak rá 1917. aug. 18-án Úrkút mellett mangánércre. A felfedezés rendkívül jelentős volt, mert Ausztria–Magyarország csaknem egész mangán szükségletét Servolából kapta. Az onnan való szállítás viszont Olaszország ellenünk való hadba léptekor megszűnt. Zichy Béla gr., mivel saját anyagi ereje kevés volt a beruházáshoz, a budapesti Kohner Bankház javaslatára 1921-ben részvénytársaságot alapított a mangán kitermelésére. Az úrkúti mangán bányászata 2016-ban szűnt meg. (VARGA 2016. 21.)

⁸⁸ MEINHARDT VILMOS (Nagyszeben, 1884. ápr. 8. – Budapest, 1964. dec. 26.) bánya-mérnök. Selmechányán végzett. Nógrádban és Tatabányán bányaüzemeket vezetett. 1912-től telepvezető, 1922-től műszaki igazgató, 1931-től vezérigazgató az Ajkai Kőszénbányánál. 1917-ben felfedezte Úrkúton a mangánérc előfordulást. 1948-tól a Petőfi-bányai beruházások egyik vezetője. Utóbb a budapesti és soproni egyetemeken tanított. (VARGA 2014. 687.; VARGA 2016. 21.)

⁸⁹ GÁCSER LŐRINC (Vászoly, 1864. szept. 1. – ?) 1884-ben érettségizett Somogyicsurgón. Tanítói oklevelet szerzett. Vászolyban 10 évig osztálytanító. 1895-ben Veszprémben jegyzői vizsgát tett. Bándon segédjegyző, majd 1901-ig Herenden körjegyző. 1902–1932 között főjegyző Városlődön. 1919-ben tisztségéről elmozdították, Veszprémben a Tanácsköztársaság túsza volt. Veszprém vármegye tűzrendészeti felügyelője, a járási jegyzőtestület elnöke, a vármegyei törvényhatóság tagja. (HAHN–ZSADÁNYI 1929.; MIHÁLYFI–RUPERT 2017. 33., 69., 93. 44. jegyzet)

Szept. 17-én itt volt Dr Taeger Henrik. Átvette tőlem a 17–XVII 34 (Urkut–Tótvázsony) jelz. eredeti felvételi (25 000-es) térképet és a sajátjába átjegyezte az én bejegyzéseimet a papod(?) rétegekről és a németbányai hárshegyi szénélfordulásokról. A kislődi furásról és a hársági Hutwagner-féle kibukkanásról nem volt tudomása. – A helyb.⁹⁰ román parancsnokság nem adott neki munkaengedélyt.⁹¹



919. nov. 4. Vm.⁹² közgyűlés. Utána muz. bizotts.⁹³ gyűlés. Határozatok a magánosok birtokában levő műkincsek megszerzése érdekében.⁹⁴ Teymer Oszkár alezr. vmi kat. par.⁹⁵ beigér egy háborús gyűjteményt.

nov. 12. a Hajmáskérre áthelyezett Teymer alezr.-nél a beigért háb. gyűjtemény biztosítása érdekében. Hajmáskéren van. Jelzi majd onnan a megtekintés és átvétel idejét. (a jelzés végleg elmaradt!)

dec. 7. Dr Rédey Tonival eredménytelen vadászat Jutason.

A Magyar Nemzeti Hadsereg gyalogos közlegénye. Özv. Lax Jenőné veszprémi fényképész felvétele.

(LDM–TFGy ltsz. 92.6.1.)

⁹⁰ helyb. = helybeli

⁹¹ Veszprém 1919. aug. 16-tól okt. 6-ig állt román megszállás alatt. (VERESS 1989.; NAGY 2010.)

⁹² Vm. = vármegyei

⁹³ muz. bizotts. = múzeumi bizottság

⁹⁴ A Múzeumi Bizottság ülésén a vallás és közoktatásügyi miniszter 176778/1919. számú leiratának megfelelően, mérlegelve a kömmün alatti eseményeket (amikor még leginkább a múzeumokban elhelyezett műkincsek maradtak meg épségben) Laczkó Dezső is javasolta, hogy hívják fel a vármegye közönségét műkincseiknek a múzeumban való elhelyezésére, akár ajándék, akár letét formájában. Az ügy és előzményének iratai: LDM Múzeumtörténeti Adattára 1971/1855. (Bibó Károly alispán átírata Laczkó Dezsőhöz, 1919. szept. 20.); 1971/1864. (Laczkó Dezső előterjesztése a Múzeumi Bizottsághoz, 1919. okt. 27.); 1971/1863. (a Veszprémvármegyei Múzeumi Bizottság előterjesztése a Vármegyei Törvényhatósági Bizottsághoz, 1919. nov. 4.).

⁹⁵ vmi kat. par. = vármegyei katonai parancsnok. Teimer Oszkár alezredes 1919. okt. 4-től volt Veszprém vármegye katonai parancsnoka.

dec. 11. Lóczynek a Bal. Monogr.⁹⁶ népszerű kiadásához archeol. adatok (L. a levelezést)⁹⁷

dec. 15. Rédey T-vel eredményt. vadászat Jutason

dec. 19–21. Ságvár. Tanka Sándorral kocsin. Ebéd Gamászán Keserü Bélánál. Este Ságv. Nemtur(?) Lajosnál. Másnap vadászat. Hajtásban 5 szarvas. Drilling golyó lövés. 1 tehén sebezve. 21-én látogatás Haczi J-nál Siófok.⁹⁸ Ebéd Gamászán. Utközben 2 vadludat I. T. J.

dec. 22. Vadászat Peremartonban Saáry Tivadarnál. 42 nyúl (saját I.) 1 róka

dec. 29. Vadászat. Tanka Sándorral. Gamászán Keserü Bélánál.⁹⁹ Vendégek közt(?) 3 tiszt a Prónay-osztagból¹⁰⁰ (Siófok). 23 nyúl, 1 róka (S. I. nyúl). Estére Ságvárra.

30-án vadászat a Szentlászlói részen esett 1 őzbak (Tanka)

dec. 31. vadászat a Törzsökösben. Eredménytelen. Délután Gamászán át kocsin haza. 3 cselédleány 25 K, 2 ságvári kocsis 10 K, veszpr. kocsis 20 K – 55 K.

IRODALMI HIVATKOZÁSOK

Rövidítések:

LDM = Laczkó Dezső Múzeum (korábban Veszprémvármegyei-, majd Bakonyi Múzeum)

LDM–TFGy = Laczkó Dezső Múzeum–Történeti Fénykép-gyűjtemény

VH = Veszprémi Hírlap (megjelent 1893–1944 között)

BÖLÖNY József (1992): *Magyarország kormányai 1848–1975*. Akadémiai Kiadó. Budapest

CHOLNOKY (1998): Cholnoky Jenő 1870–1950. Szerk.: Géczy János. *Vár Ucca Tizenhét VI. évf.* 1998/2. sz.

CSABA Imre (1959): *A Tanácsköztársaság Veszprém megyében*. Magyar Szocialista Munkáspárt Veszprém Megyei Bizottsága. Pécs

CSISZÁR Miklós (2014) szerk.: *A Polgármester és Városa. Dr. Komjáthy László 1911–1929*. Veszprém Megyei Jogú Város Önkormányzata. Veszprém

CSOPAK TÖRTÉNETE (1997): *Csopak története*. Szerk.: Lichtneckert András. Veszprém

DAX Margit (1990): Laczkó Dezső életútja. *Múzeumi Diárium. Veszprém megyei múzeumi napló az 1990. esztendőre*. Szerk.: Geiszt Jakabné. Veszprém Megyei Múzeumi Igazgatóság. Veszprém, 29–33.

⁹⁶ Bal. Monogr. = A Balaton Monographiája

⁹⁷ Lóczy Lajos Laczkó Dezsőhöz írt levele, amelyben a régészeti adatokat kérte, Budapest 1919. dec. LDM Múzeumtörténeti Adattára 48.859/1977.

⁹⁸ Hatzinger Jánosné, Irma levelezőlapja Laczkó Dezsőhöz, Siófok, 1925. jún. 16. (LDM Múzeumtörténeti Adattár 98. doboz 48.853/1977.)

⁹⁹ Feltehetően dr. med. Keserü Béla (Fokszabadi-Gamászapuzsza, 1900. jan. 20. – Balatonfüred, 1960. máj. 2.) orvos édesapja. (VARGA 2014. 530.)

¹⁰⁰ Prónay-osztag vagy Prónay-különítmény az ellenforradalmi Nemzeti Hadsereg egyik híres-hírhedt tisztí osztaga. Parancsnoka tótprónai és blatniczai br. Prónay Pál (Romhány, Nógrád vm. 1874. nov. 2. – Szovjetunió, 1946 után) honvédszáz kapitány, majd alezredes volt.

- EHRENBUCH 1917 = Ehrenbuch der österreichisch–ungarischen Wehrmacht. Die Ausgezeichneten im Weltkrieg. Bd. 1. Vaterländischen Archiv. Wien, 1917
- FELSZEGHY Ediltrud (1938): A császári és királyi hadsereg nyelve Magyarországon. Budapest, (Német Nyelvészeti Dolgozatok II.)
- FÖLDESI Ferenc (2010): *Erős hit – erős akarat. A Magyar Királyi Veszprém-jutasi Honvéd Altisztképző Intézet 1924–1944.* Veszprémi Szemle Várostartörténeti Közhasznú Alapítvány. Veszprém, (Veszprémi Szemle Könyvek, 3.)
- FÖLDESI Ferenc (2014): A Polgármester. Világégitől a megerősödésig – korrajz dr. Komjáthy László polgármesterről. *Veszprémi Szemle* 33, 17–47.
- GÁSPÁR Artur (1915): *Unsere Dynastie im Felde 1914–1915.* Druck und Verlag der K. K. Hof- und Staatsdruckerei. Wien
- GY. LOVASSY Klára (1996): Dr. Rainprecht Antal, a magyarországi Páneurópa-mozgalom megalapítója 1881–1946. *Páneurópa-hírlevél. Veszprém megyei különszám*, 1996. május 4.
- HAHN Ferencz–ZSADÁNYI Oszkár (1929) szerk.: *Veszprém megyei fejek 1919–1929. Emlékalbum a vármegye egyházi, hivatali, tudományos, társadalmi és közigazdasági reprezentánsairól.* „Veszprém megyei Fejek” Kiadóvállalat. Veszprém. (oldalszámolás nélkül).
- HAMANN, Brigitte (1990) szerk.: Habsburg lexikon. Új Géniusz Kiadó. Budapest
- HERCZEGH Géza (1936): *A m. kir. veszprémi 31. honvéd gyalogezred, a 31. 46. és 79. honvéd menet zászlóalj, valamint a 31/I. népfőlkelő zászlóalj története.* Sárík Gyula és Géza Könyvnyomdai Műintézete. Cegléd
- HOGYA György (1998): *A város szolgálatában. Veszprém város polgármesterei és tanácselnökei (XIX–XX. század).* Veszprém, 1998 (Veszprém Városi Füzetek 1.)
- HUCHTHAUSEN Lajos (2009): *Bilingvézések. Történetek a veszprémi egyházmegye XX. századi életéből.* Veszprém, (A Veszprémi Egyházmegye Múltjából, 21.)
- HUDI József (1998): *Pénzesgvyör története. Egy bakonyi község múltja és jelene. Geschichte der Gemeinde Pénzesgvyör.* Vergangenheit und Gegenwart einer Gemeinde im Bakonyerwald. Szerző kiadása. Veszprém
- KANSZKY Márton (1942): *Laczkó Dezső (1860–1932).* In: Balanyi György: Magyar piaristák a XIX. és XX. században. Életrajzi vázlatok. Szent István-Társulat. Budapest, 340–349.
- Kegyes-tanítórendiek értesítője 1913–1918: A kegyes-tanítórendiek vezetése alatt álló Veszprémi Róm. Kath. Főgimnázium értesítője az 1913–1918. tanévről. Egyházmegyei Könyvnyomda. Veszprém 1914–1922
- KOLTAI András (2011): *A piarista rend háromszáz éve Veszprémben – tizenkét tételben.* In: PERÉMI 2011. 107–120.
- KÓPHÁZI Ferencné (1994): Laczkó Dezső és Rhé Gyula irodalmi munkássága. *Múzeumi Diárium. Veszprém megyei múzeumi napló az 1994. esztendőre.* Szerk. Geiszt Jakabné. Veszprém Megyei Múzeumi Igazgatóság. Veszprém, 34–41.
- KOPPÁNY István (1991): *Városlőd története.* Városlödi Falumúzeum Baráti Köre. Városlőd
- LÉH István–KOLTAI András (1998): *A Magyar Piarista Rendtartomány történeti névtára 1666–1997 – Catalogus religiosorum Provinciae Hungariae Ordinis Scholarum Piarum 1666–1997.* Magyar Piarista Rendtartomány – Magyar Egyháztörténeti Enciklopédia Munkaközösség. Budapest
- (ifj.) LÓCZY Lajos (1938): *Emlékbeszéd Laczkó Dezsőről.* In: A Veszprémi Piarista Diákszövetség 1938-ban. Veszprém, (A Veszprémi Piarista Diákszövetség kiadványai 8.) 26–33.
- (ifj.) LÓCZY Lajos (1940): Taeger Heinrich emlékezete. *Földtani Közlöny* LXX. 1940/1–3. 1–2.
- A MAGYAR KATONA: BERKÓ István–GYALÓKAY Jenő–MARKÓ Árpád–PILCH Jenő: *A magyar katona vitézségének ezer éve. 1–2. k.* Franklin-Társulat. Budapest, é. n. (1933)

- MAGYAR MÚZEUMI ARCKÉPCSARNOK. (2002): Főszerk.: Bodó Sándor–Viga Gyula. Pulszky Társaság–Tarsoly Kiadó, Budapest
- MIHÁLYFI József–RUPERT Rezső (2017): *A veszprémi túszság története*. Budapest, 1920. Reprint kiadása Földesi Ferenc jegyzeteivel. Veszprémi Szemle Várostörténeti Közhasznú Alapítvány. Veszprém, (Veszprémi Szemle könyvek 10.)
- MRT 2: Éri István–Kelemen Márta–Németh Péter–Torma István: *Veszprém megye régészeti topográfiája. A veszprémi járás*. Akadémiai Kiadó. Budapest, 1969 (Magyarország Régészeti Topográfiája, 2.)
- NAGY Szabolcs (2010): Veszprém 1919. évi román megszállása. *Veszprémi Szemle* 2010/3–4. 29–38.
- NAGY Szabolcs (2013): *A „klerikális reakció” egy fészke a kommün alatt. A Tanácsköztársaság Veszprémben*. In: Nagy Szabolcs szerk.: Vörös és fehér. A vörös és fehér uralom hátszaga. 1919 vidéken. Veszprém, (A Magyar Nemzeti Levéltár Veszprém Megyei Levéltára kiadványai, 30.) 9–24.
- PFEIFFER János (1987): *A veszprémi egyházmegye történeti névtára (1630–1950). Püspökei, kanonokjai, papjai*. Görres Gesellschaft. München, 1987 (Dissertationes Hungariae ex historia Ecclesiae, 8.)
- RAINER Pál (2011): Laczkó Dezső életútja és utóélete évszámokban 1860–1932–2011. *Veszprémi Szemle* 2011/3. 77–89.
- RÉVAI (1911–1935): *Révai Nagy Lexikona. Az ismeretek enciklopédiája. 1–21. kötet*. Révai testvérek. Budapest
- S. PERÉMI Ágota (2011) szerk.: *Emlékkötet Laczkó Dezső (1860–1932) születésének 150. évfordulójára*. Veszprém Megyei Múzeumi Igazgatóság. Veszprém
- SZÜCS Imre (1933): *Laczkó Dezső emlékezete*. Veszprém, (A Veszprémi Piarista Diákszövetség Kiadványai. 7.)
- VARGA Attila (2016): Aknamenet. Száz évre elegendő mangánvagyon van Úrkúton a föld alatt, és ott is marad. *Magyar Nemzet* 2016. július 2. 17., 20–21.
- VARGA Béla (2014) szerk.: *Veszprém megyei életrajzi lexikon*. Bővített és javított kiadás. Eötvös Károly Megyei Könyvtár. Veszprém
- VERESS D. Csaba (1989): Román zászló Veszprém felett. *Múzeumi Diárium. Veszprém megyei múzeumi napló az 1989. esztendőre*. Szerk. Geiszt Jakabné. Veszprém Megyei Múzeumi Igazgatóság. Veszprém, 43–45.

TANULMÁNYOK

**A Magyar Királyi Repülő Akadémiák
története
– a résztvevők visszaemlékezései alapján –
(1939–1945)¹**

M. SZABÓ MIKLÓS

80 ÉVVEL EZELŐTT, 1939. NOVEMBER 5-ÉN HORTHY MIKLÓS kormányzó Kassán felavatta a Repülő Akadémiát, ami hat éven keresztül biztosította a hajózállományt a m. kir. Légierő számára.



Horthy Miklós kormányzó és v. Hány László rep. ezredes, a légierő parancsnoka felavatja a Repülő Akadémiát²

¹ RADA 2001

² Uo. 183.

A repülőképzés különböző időszakokban és célzattal érintette Veszprémet, illetve Veszprém megyét, így igényt tarthat a Veszprémi Szemle olvasóinak érdeklődésére.

Történelmi kiképzési előzmények

A Trianoni békediktátum (1920. június 4.) – sok más mellett – megtiltotta a katonai repülést és kiképzést is: „*Magyarország haderejének katonai vagy hadihajózási repülőszolgálatát nem lehet.*”³

E tragikus eseményt jóval megelőzően, a Hadügyminisztérium 37. (légügyi) osztálya már 1919. szeptember 28-án előterjesztést készített előljáróinak a várható békeszerződés kijátszására: „*A 37. osztály, mint a magyar katonai aviatikának legfelsőbb felelős irányító szerve kötelességet akar teljesíteni, amikor a fentiekre [a magyar repülés megsemmisítésére, s ennek következményeire – Sz. M.] felhívja az előljárók figyelmét, mert kötelességének tartja reámutatni minden olyan lehetőségre, amellyel biztosítani lehetne azt, hogy a nemzeti hadsereg szükség esetén ne legyen kénytelen nélkülözni a kellően képzett és feladatainak mindenben megfelelő képes repülőcsapatot még akkor sem, ha ezáltal a békeszerződés idevágó rendelkezésének megkerülésével kellene számolnunk.*”⁴

Ez a „megkerülés” be is következett, szinte követhetetlen a váltakozó sikerű „macska-egér” harc. Bor Jenő altábornagy, 1944-ben a Honvédelmi Minisztérium (HM) anyagi főcsoportfőnöke, a II. világháború után úgy emlékezett vissza ezekre az eseményekre, miszerint: „*Ha nem lett volna székelyteljes ez a helyzet, ahogy az ellenőrző bizottság lázasan nyomozott, a honvédség pedig mindenféle furfanggal rejtegette féltve őrzött kincseit. Egy, az egész országra kiterjedő, melyben hivatásos bűnözők és titkos rendőrök karöltve dolgoztak azon, hogy a bizottság rajtaütéseit minden eszközzel megghiúsítsák, a HM fennhatósága alatt működött.*”⁵

Valóban, a tiltott szervezeteket más néven beépítették különböző minisztériumok szervezetébe (pl. a fent említett HM 37 [légügyi] osztálya a Kereskedelemügyi Minisztérium II. [légitforgalmi] osztályaként működött tovább). Ami a pilótaképzést illeti, 1926-ig ez is rejtve történt. A gyakorló- és kiképzőalakulatok is fedőnéven szerepeltek. (postarepülő, időjelző, magassági repülő, polgári sportrepülő kötelékek). 1926-tól a Ludovika Akadémia IV. éves hallgatói közül – önkéntes jelentkezés alapján – 20 főt átvehetett a légiőr.⁶

³ Rendelet (1921) 63.

⁴ HL HM Eln. 37-1919/16 059

⁵ BOR 1972

⁶ KISTELEGI 2001. 176.

Ezek a tiltások is közrejátszottak abban, hogy a pilótaképzés csak 1931-ben indult be a Ludovika Akadémiából kivált Ludovika Akadémia II. Főcsoport keretében, a Hűvösvölgyben. Az erre az első évfolyamra 400 jelentkezőből felvett 21 fő június 30-án vonult be a tanintézetbe, ahol „beöltöztek”, majd a szombathelyi repülőtéren megkezdtek egyéves csapatszolgálatukat, mint „karpaszományosok”.⁷ De, ekkor még – a trianoni tiltások miatt, nagyon „egyszerűen” – csak „*vállpasmányos viselésére jogosult légvédelmi alsegéd*” titulus járt nekik.⁸ A „fogadtatás” nem volt túlzottan barátságos, mivel az őket fogadó főhadnagy legelőször abba a hangárba vitte őket, amelyben a lezuhant géproncsokat tárolták, s a kérdés is evidens volt: „*No, akarnak még repülni? Aki meggondolta magát, az elmehet.*” Sőt, mindjárt bővíthették a „trianoni” szótárukat, amikor bemutatták nekik a másodfokú kiképzést végző 2. iskolaszázadot („postarepülő alcsoport”), valamint a harmadfokú felkészítést végrehajtó 3. századot („meteorológiai magassági repülő alcsoport”).⁹

Az újonckiképzés – mialatt folytak a szoktatórepülések is – befejeztét követte a tartalékos tiszti iskolai tanulás. Ennek 1932 áprilisi sikeres abszolválását követően megkapták a hadapród őrmesteri rendfokozatot.¹⁰

Ezzel megnyílt az út a várva várt I. fokú pilótakiképzésre, aminek megvolt a maga koreográfiája: a hajnali szürkületet követően Kenesse Waldemár légügyi aligazgató (alezredes), repülőtér-parancsnok néhány kört repülve megállapította, hogy lehetséges a repülés, majd minden oktató is elvégezte a maga berepülőkörét, s csak ezt követően jöhettek a kiképzendőik repülések – oktatói felügyelet mellett. A legjobbakat kb. 40, a zömöt 50 felszállás után engedték el egyedülrepülésre. A repülések befejeztével minden növendéknek részt kellett venni 10 órától a gépkarbantartáson, üzemanyag-feltöltésen, a gépek szappanos vízzel való lemosásán. A délutánok szabadok voltak. Ez a kiképzési fázis balesetmentesen fejeződött be.

Augusztusban szabadságon voltak, majd októberben bevonultak a Ludovika Akadémia II. Főcsoportjára, a II. évfolyamra, ahol októbertől májusig csak elméleti képzést kaptak. Repülésre mindössze a nyári hathetes kihelyezés idején volt lehe-

⁷ Potenciális tisztjelölt, érettségizett, egyévi szolgálatra kötelezett sorkatona a kiegyezéstől a Horthy-kor végéig. Sok kedvezmény illette meg. Újonc korától kimenőként tiszti mintájú egyenruhát hordott, amelynek gombozása barna volt, fegyvernemi színű karpaszománnyal. Forrás: <https://www.arcanum.hu/hu/online-kiadvanyok/Lexikonok-magyarorszag-a-masodik-vilaghaboruban-lexikon-a-zs-F062E/k-F0A98/karpaszomanyos-F0AAB/> (2019. 10. 07.)

⁸ NEMES 2001. 38.

⁹ Uo.

¹⁰ 1945 előtt őrmesteri rangú, de tiszti állományú katona, aki kitöltötte önkéntes évét és letette a tiszti vizsgát. Kadét.

Forrás: <https://mek.oszk.hu/cgi-bin9/czuczor2.cgi?kezdobetu=H&szo=HADAPR%C3%93D-%C5%90RMESTER&offset=3> (2019. 10. 07.)

tőség Székesfehérváron. Ez viszont csalódást okozott a növendékeknek – hivatalos elnevezésük: akadémikus (aks.) – Sz. M. – mivel e másfél hónap alatt négy felszállást hajtottak végre, azt is megfigyelőként. Amikor ezt felpanaszolták, a parancsnokuk menetgyakorlatot rendelt el. Később sem vitték túlzásba a repülést: a III. évben hat, a IV-ben két felszállást hajtottak végre. 1935. augusztus 20-án 22 repülő akadémikust avattak légügyi ellenőrre.¹¹ Ezt követően, októberben bevonultak a kijelölt csapathoz, ahol megkapva a pilótakiképzést, 1935. decemberben megkapták a zubbonyukra az arany sast a koronával.¹²



Az m. kir. Légierő pilótajelvény szőtt változata¹³

Vitéz Vattay Ferenc, aki az 1932-ben indult második csoport tagja volt, hasonló tapasztalatokról számolt be.¹⁴ Ők is a hűvösvölgyi „beöltözést” követően vonultak be október 1-jén a szombathelyi Repülőgép Vezető Iskolába (REGVI).¹⁵ Itt az ő titulusok any-nyiban változott az előző évihez képest, hogy ők már „karpaszomány viselésére jogosult légügyi alegedédek” voltak. Itt,

ősztől tavaszig ők is újonckiképzésben, illetve repülőelméleti oktatásban részesültek. Itt ismerkedtek meg a Repülő Gyakorlati Szabályzattal, a híradástechnikával, a légi fényképezéssel, a műszaki rajzzal, a légkörtannal, valamint a repülőgép- és motorismerettel.

Tavasszal megkezdődtek a repülések a Hungária és Udet U-12 iskolagépeken. A székesfehérvári 1934. évi nagygyakorlaton ők is mint megfigyelők repültek. 1935-ben átestek a II. fokú pilótakiképzésen, Heinkel HD-22-es gépekkel. 1936. augusztus 20-án felvatták őket, de a III. fokú repülőgép-vezetői kiképzést csak 1938 tavaszán kapták meg Nyíregyházán a Fokker CVD-típuson, s majd kapták meg az „Aranyas”-t a zubbonyukra.

A két évfolyam kiképzésének közel azonossága lehetővé teszi, hogy évenként ne ismételtessük a továbbiakban. Ugyanakkor, a nemzetközi helyzetben, s ennek kö-

¹¹ A trianoni korlátozások miatt „fedőrendfokozatokat” alkalmaztak: légügyi ellenőr – hadnagy; légügyi főellenőr – főhadnagy; légügyi felügyelő – százados; légügyi főfelügyelő – őrnagy és légügyi aligazgató – alezredes, légügyi igazgató – ezredes, légügyi főigazgató – tábornok.

¹² NEMES 2001. 38–41.

¹³ RADA 2001. 37.

https://hu.wikipedia.org/wiki/Magyar_Kir%C3%A1lyi_L%C3%A9gier%C5%91_Pil%C3%B3t%C3%A1j%C3%A9lv%C3%A9ny (2019. 10 07.)

¹⁴ VATTAY 2001. 37.

¹⁵ Ezek mindenütt az eredeti helyesírással – Sz. M.

vetkeztében a magyar politikában is jelentős változások következtek be a '30-as évek második felében. Elég csak a német militarizmus kibontakozására, a kisantant-egység megbomlására, Ausztria német bekebelezésére, a Csehszlovák Köztársaság felszámolására, a müncheni-egyezményre és az I. Bécsi döntésre gondolni.

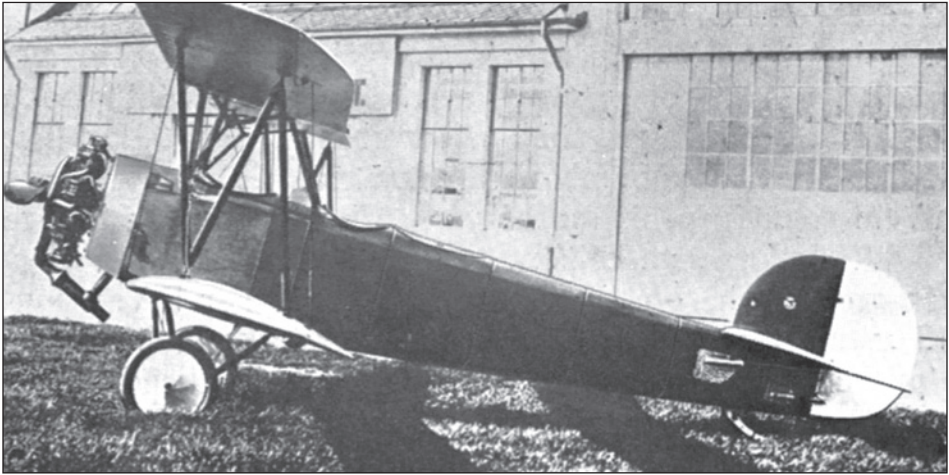

Hungária iskola-repülőgép¹⁶



Előtérben két Fokker CVD felderítő repülőgép, tőlük balra egy Udet U12 és egy Hungária (U12 magyar változata) repülőgép¹⁷

Magyarország katonai helyzetét is lényegesen megváltoztatta a „német példa” követhetőségének reményén túl, az 1938. március 5-én meghirdetett 1 milliárd Pengőös erőltetett fegyverkezési („Győri”) program, valamint a Bled-i egyezmény 1938. augusztus 29-i aláírása, azaz a trianoni béklyó lerázása, a fegyverkezési egyenjogúság visszaszerzése, továbbá a visszacsatolt Felvidékre történt katonai

¹⁶ CSANÁDI-NAGYVÁRADI-WINKLER 1977. 193.

¹⁷ Forrás: Fortepan 133462/dr. Varga Csaba



Heinkel HD 22 kiképző repülőgép¹⁸



Fokker CVD kiképző repülőgép¹⁹

bevonulás. Mindehhez hozzájárult – a légierő szempontjából nagyon fontos – az az 1938. december 28-án kelt kormányzói döntés, miszerint az olasz Gallo alezredes által kidolgozottak alapján, 1939. január 1-jével megszületett az önálló magyar légi-erő.

Mindez lényegesen módosította az 1938–39. évi repülő kiképzést is. Az egyik legfontosabb lépés a képzés „felgyorsítása”, illetve három évre csökkentése volt – a korábban megismert – „karpaszományosi” I. év megszüntetésével. A Ludovika Akadémia II. Főcsoport is áttért a „gyorsított kiképzésre”. Az I. évfolyam az új tan-

¹⁸ Forrás: Fortepan 14901/Négyesi Pál

¹⁹ Forrás: Fortepan 133497/dr. Varga Csaba

terv szerint kezdte meg a tanulmányait, a létszám növelése érdekében pótfelvételt hirdettek, s ha megfeleltek, négy, illetve nyolc hét után csatlakoztak a bent lévőkhöz.

Ekkor a II. Főcsoport szervezete és létszáma a következő képet mutatta:²⁰

Szervezeti tagozódás					
Akadémia-parancsnokság					
Repülő-Híradó század	Műszaki század		Vegyeskülönítmény		
Szervezeti beosztás					
I. évfolyam repülők	28	műszakiak	23	híradók	7
II.	15		25		9
III.	14		26		7
IV.	<u>14</u>		<u>24</u>		<u>8</u>
	71 aks.		98 aks.		31 aks.
fogatolt vonat	3				
folyamerők	2				
pcjmű.-ves csapatok	4				
számvevőség	<u>1</u>				
	10 aks.			összesen	210 aks.

Ami a kiképzést illeti, a tanév kezdetétől az 1939. január 15-i avatásig²¹ a repülőszázadhoz tartoztak a híradó-, a folyamőr-, a páncéljárműves és a vonatcsapatkiképzésben részesülő IV. éves akadémikusok is, míg az avatást követően csak a repülő- és híradó-akadémikusok tartoztak e kötelékbe.

Ebben az 1938–39-es tanévben fordult először elő – éppen a „felgyorsítás” következtében –, hogy a repülőképzésnek már az elméleti időszakban részévé vált a IV., illetve a III. évesek részére – 1938. novemberétől 1939 márciusáig heti egy, valamint áprilistól június 6-áig hetenként két napon – a megfigyelő-repülés a budaörsi közforgalmi repülőtéren. A II. évesek még nem részesültek gyakorlati repülőképzésben.

A három évfolyam nyári kihelyezését, bár Kassára tervezték, de a közben kialakult lehetőséggel élve, a III. évesek június végén, míg a II. éves akadémikusok augusztus közepén utazhattak Bulgáriába egy csereakció keretében. A 16 bolgár

²⁰ Az 1938/39-es tanév. RADA 2001. 44.

²¹ Mint látjuk, a korábbiakban említett „kiképzés-felgyorsítás” azt jelentette, hogy az augusztus 20-i tisztavatást előre hozták – a feszült nemzetközi helyzetre való tekintettel – január 15-ére.

repülő-akadémikus Kassán vett részt repülőképzésben. A magyar III. évesek átlag 4 óra 20 percet repültek, a 14 főből 13 „egyedülrepülő” lett, míg a II. évesek fejenként kilenc órát repültek. Közülük nyolcan hajtottak végre „feladatrepüléseket”, míg heten pedig szintén egyedülrepülőkké avansáltak. A 29 I. évfolyamos átlag 10 órát repült, 15-en lettek egyedülrepülők, ketten pedig befejezték az alapkiképzést. A bolgárok átlag 11 órát töltöttek a levegőben.

Mint korábban már volt szó róla, hogy a gyorsított kiképzés következtében kétszer avattak repülő hadnagyokat: 1939. január 15-én 56 IV., majd augusztus 20-án 47 III. évest.²²

A m. kir. „Horthy Miklós” Repülő Akadémia²³ története (1938–1943)



A Repülő Akadémia főépülete²⁴

Az ünnepséget ritka pompa jellemezte: a kormányzói párt 33 ágyúlovás köszöntötte, majd a repülőtéren vitéz Hány László rep. ezredes fogadta, aki ezt követően – a korra jellemző, kissé dagályos – beszédet mondott. Az első mondatok rögzítették az új tanintézet megnyitását Kassán. Ugyanis ebben, többek között kitért arra, hogy „Főméltóságod által a közelmúltban elrendelt magyar légierők megszervezésének

²² Az 1938/39-es tanév. RADA 2001. 44–46.

²³ A különböző intézmények neveit eredeti formájukban jelentetem meg.

²⁴ RADA 2001. 178.

természetes folyománya lett a külön repülőakadémia felállítása. Kerülhetett volna-e méltóbb helyre, mint Kassára? Hiszen ennek a városnak talán minden rögére hull egy csepp magyar vér; melyből az alkonyat bíborában, suhanó esti szélben kuruc vitézek lelkei kelnek életre és vándorolnak örök vezérük sírjához. Ide, ebbe a városba, ebbe a hagyományok élő kincstárába való a magyar légierők tisztisarjadéka, hogy az ősök lelkétől áthatva, izzó hazaszeretettel induljon arra az útra, melyen állandó a veszély, de örök a katonadicsőség [...] Erős, tette kész, harcos és a jövőbe sasszemmel néző sereget nevelünk, de adassék alájuk szárnyas paripa is, hogy az ellenfélnek pusztulást, földi bajtársainknak pedig segítséget vigyenek. Béna volt eddig a honvédségünk a levegő katonái nélkül.”²⁵



Illy Sándor rep. vk. ezredes²⁶

Az akadémia parancsnokaként 1939. szeptember 20. és 1941. szeptember 19-éig Illy Sándor rep. vezérkari (vk.) ezredes tevékenykedett.

Az akadémia a következő szervezetben kezdte meg működését:²⁷

Az elméleti képzés tantárgyai a következők

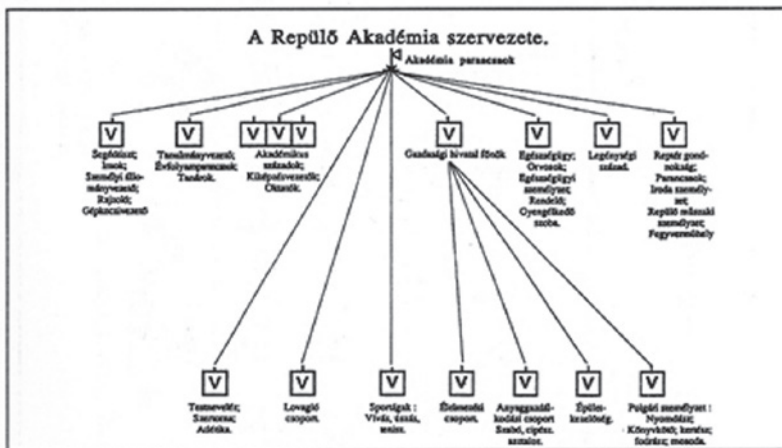

²⁵ Uo.180–181.

²⁶ Uo. 223.

²⁷ KISTELEGGDI 2001a. 185.

voltak: felsőbb mennyiségtan, mec-hanika, fizika, ábrázoló geometria, technológia, jogismeret, idegen nyelv (német), szolgálati szabályzat, gyakorlati szabályzat, harcászat (3x), légi harcászat (3x) hadseregszervezés, hadtörténelem, katonai földrajz, tereptan (2x), geodézia, fegyvertan, tüzérismeret, műszaki ismeret, híradóismeret, katonai írásmód és ügyvitel, gazdálkodás és közigazgatás, egészségügyi ismeretek, repülőfegyver- és bombaismeret, repülőgéptan, repülőmotortan (2x), aerodinamika, szilárdságtan, gépszerkezettan és műszaki rajz, légi fényképészet, légkörten, anyagismeret, repülő gyakorlati szabályzat (2x), becsületügyi szabályzat, gyakorlati kiképzés, testnevelés-vívás (2x), lovaglás, valamint repülő gyakorlati kiképzés (3x).²⁸ Emellett elbírálták 1–4 pontszámmal a tisztjelölt összegyéniségét, tehetségét, szorgalmát, magatartását és öltözködését. Az elért osztályzatok alapján minősítették és rangsorolták az akadémikusokat. Az elért rangszám végig kísérte életüket, amit csak különleges elbírálás alapján, pl. kiemelkedő háborús helytállás esetén lehetett megváltoztatni, rangelőzést eszközölni. A végzetek főiskolai diplomát kaptak.²⁹

Bár – mint láttuk –, a légierő parancsnoka szuperlatívuszokban méltatta a kassai helyszínt, arról azonban nem esett szó, hogy a kassai repülőtér szűkösége miatt a kezdők repülőképzése csak az ország más repülőterein volt megoldható a június-augusztus hónapokban a Horthy Miklós Nemzeti Repülő Alap keretében (HMNRA) a polgári életből, illetve a katonai főreáliskolákból jelentkezett növendékek számára. Az akadémikus-jelöltek az I. fokú vizsga sikeres letételét követően, október elején vonulhattak be az akadémiára, mint I. éves repülő akadémikusok.

Ami a figyelmet, fegyelmet, rendet, felelősségérzetet, bajtársiasságot és együtérzést kialakító, majd továbbfejlesztő, megszilárdító itteni élet- és napirendet illeti, alapvető volt katonai pályájuk megalapozásában. Az akadémikusi század három szakaszból, ez utóbbi pedig három rajból épült fel. Az I. éves akadémikusok ügyeletes-, a II. évesek napos-, a III. évesek pedig akadémiaügyeletes-szolgálatot láttak el. A vasárnapi istentiszteleteken való részvétel kötelező volt a katolikus vagy a protestáns imateremben. Sem a tiszték, sem az akadémikusok nem politizálhattak, a katonapolitikai kérdéseket a katonai földrajz órákon beszélték meg.

A repülőképzés „egységes voltát” nehezítette, hogy az különböző szervezetekben (Horthy Miklós Nemzeti Alap; Repülőképző Iskola, majd Harckiképző Iskola alakulatai, s végül a Repülő Akadémia) valósult meg. A tisztképzés előfeltétele az érettségi (ha „csak” pilóta akart lenni, akkor nem volt kötelező), szülői beleegyezés, fizikai és pszichikai alkalmasság, a repüléssel járó veszélyek tudata és ezek önkéntes vállalása, az előírások szigorú betartása, a kiképzéssel járó testi-lelki terhelési és

²⁸ A zárójelben szereplő „szorzószámok” a tantárgy fontosságát voltak hivatottak kifejezni – Sz. M.

²⁹ KISTELEGGI 2001a. 188.

tűrési képesség bizonyítás a „rohampályán”, valamint a Repülő Orvosi Vizsgáló Bizottság (ROVI) engedélye volt.

A mindennek megfelelték jelentkezhetek a lakóhelyükhöz „közel”³⁰ működő sportegyesület repülőszakosztályába, ahol megkapták az I. fokú – „haderőn kívüli” – pilótakiképzést Bücker Bü–131 típuson. (A Ludovika Akadémia és a Jutasi Tiszt-helyettesképző Iskola növendékeire ez nem vonatkozott, mivel ők hivatásul választották a repülést.) Az erős „rostára” jellemző, hogy előfordult: vizsgára jelentkezett 20 főből, mindössze négyen feleltek meg. Ez utóbbiak további alapkiképzése a Repülőgépezetói Iskolán (REGVI) folytatódott. Mint az alábbi szervezési táblázatból³¹ is látható, a Kiképző Dandár Parancsnokság, illetve a Repülő Iskola Ezred alárendeltségében működött Szombathelyen a REGVI, két századdal, 34 repülőgéppel.

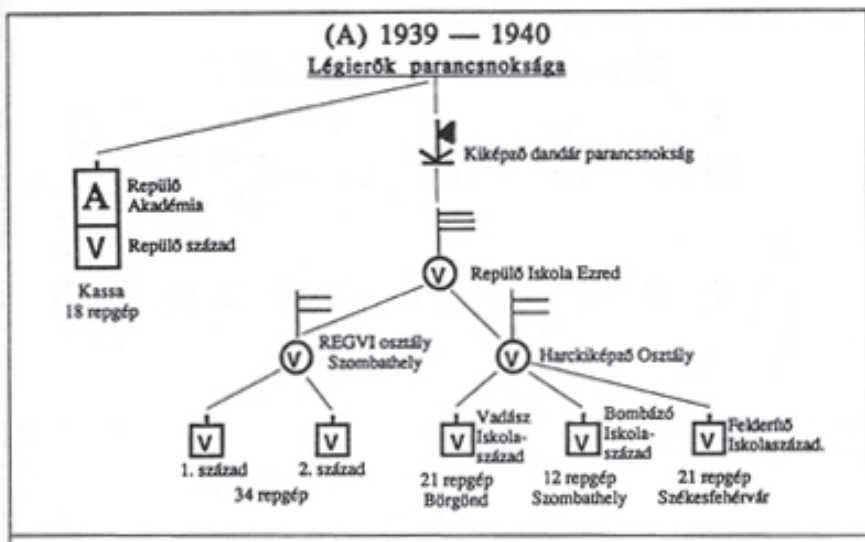

Itt már csapatszolgálatot teljesítettek, átettek a hathetes újonckiképzésen, három-négy alkalommal „szoktatórepülést” hajthattak végre oktató jelenlétében Bücker Bü–131 vagy Aradó Ar–96 repülőgépekkel.

³⁰ Az országban hét ilyen működött: három Budapesten, valamint egy-egy Kassán, Debrecenben, Szegeden és Pécsen.

³¹ KISTELEGGI 2001a. 195.



Bücker Bü-131 I. fokú iskolagép³²



Arado Ar-96 II. fokú iskolagép³³

Ezzel párhuzamosan elméleti oktatás is folyt: Szolgálati Szabályzat, harcászat, motortan, sárkánytan, légkörten, aerodinamika, rádióismeret és fegyvertan tárgyakból. E képzés befejeztével a növendékek egyedül repülve képesek voltak iskolakörökre és fordulógyakorlatok végrehajtására. Ez a képzési szint lényegében tartalékos tiszti tanfolyam volt.

A harc kiképzést (III. fokú) – a fenti előjárói alárendeltségben – a Vadász Iskolaszázad végezte Börgöndön 21, a Bombázó Iskolaszázad Szombathelyen 12,

³² Forrás: Fortepan 132667/Magyar Műszaki és Közlekedési Múzeum / Archívum / Negatívtár / Magyar Nemzeti Múzeum Történelmi Képcsarnok gyűjteménye

³³ Uo.

míg a Felderítő Iskolaszázad Székesfehérváron 21 repülőgéppel. Ennek befejeztével az akadémiásokok hadra foghatóakká válva, harci alakulatoknál nyertek beosztást.³⁴

Kassán az első tisztavetésre 1940. július 4-én került sor, amikor 15 új repülőtszázad került a légierő állományába. Közülük talán a legkiemelkedőbb harci teljesítmény – a repülő hősi halált halt – Bodó Miklós nyújtotta. Mint korábban láttuk, a katonai repülést vállalóknak tisztában kellett lennie annak veszélyességével is. Nos, ez a most avatott tisztis sarjadék ezt tragikusan bizonyította, hiszen a 15 új hadnagyból öt halt repülő hősi halált, három repülőhalált (kiképzés közbeni – Sz. M.) és egy fogásba esett öngyilkos lett – 60%.³⁵

Az 1941. évi hadrend már jelentős változásokat tükröz:³⁶

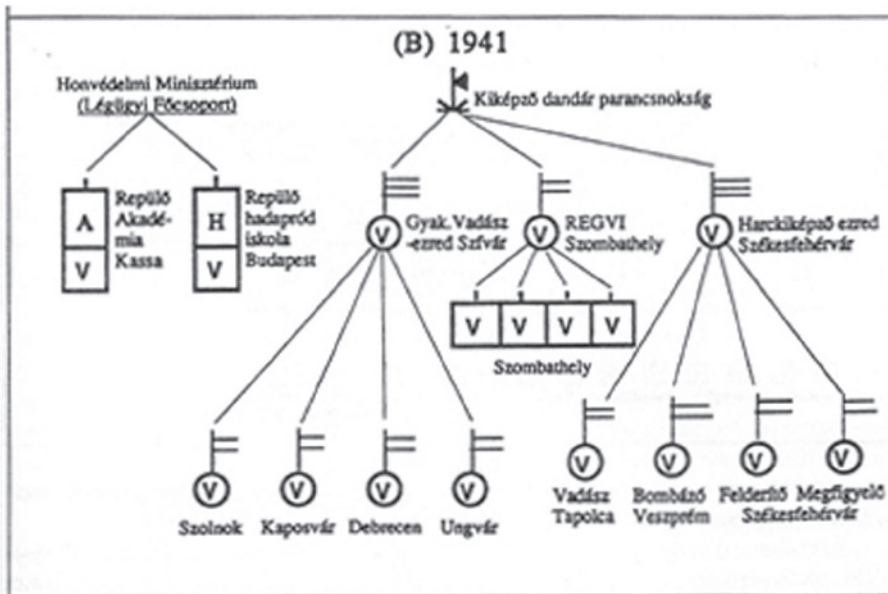

Mint látható, a Repülő Akadémia a Légierő Parancsnoksága alárendeltségéből átkerült a Honvédelmi Minisztérium Légügyi Főcsoportja alárendeltségébe, valamint ide helyezték a Budapesten újonnan létrehozott Repülő Hadapród Iskolához. Megszűnt a Repülő Iskola Ezred, így a székesfehérvári Gyakorló Vadászezred, a szombathelyi REGVI (osztályszervezet), valamint az ugyancsak székesfehérvári Harckiképző Ezred közvetlenül a kiképző Dandár Parancsnokság alárendeltségébe került.

³⁴ KISTELEGGDI 2001a. 189–198.

³⁵ RADA 2001. 345.

³⁶ KISTELEGGDI 2001a. 195.

A Gyakorló Vadászrezred négy repülőosztálya Szolnokon, Kaposváron, Debrecenben és Ungváron települt. A négy REGVI-század továbbra is Szombathelyen működött, míg a Harckiképző Ezred vadászrepülő-osztálya Tapolcán, bombázóosztálya Veszprémben, míg a Felderítő- és a Megfigyelőosztálya Székesfehérváron diszlokált. Ennek megfelelően, az I. évfolyamosok Szombathelyen, a II. Veszprémben, míg a III. évfolyam Kassán működött.

Tehát, a Repülő Akadémia az őszi-téli hónapokban eredményesen végezte az elméleti oktatást, majd tavasszal kiküldte az akadémikusokat a különböző rendeltetésű – vadász-, bombázó- vagy felderítő-kiképző – csapatokhoz. Így, pl. a bombázó- és felderítő-pilóták 1940–1942. évi kiképzése a következőképpen épült fel:³⁷

Kiképző alakulat	Kiképzési idő	Repülőtér	Géptípus	Repülési		
				idő	fel szállások	
					száma	neme
HIMNRA haderon kívül	1940 nyár	Debrecen	Bücker 131	10:38	111	Kétkormányos egyedül szokató
REGVI	1940 október	Szombathely	Bücker 131	1:38	23	Egyedül gyakorló
Repülő Akadémia	1940	Kassa	Bücker 131	0:15	5	Egyedül
	1941 júniustól novemberig	Kassa	Ar.96 FW.58	7:25	119	Oktatóval, egyedül
	1942 januártól novemberig	Miskolc Debrecen	WM.21 Bücker 131 He.46 FW.58 Ju.86 Ca.135	43:45	238	Szokató, oktatóval, egyedül, gyakorló

Az 1941. augusztus 20-án avatott új repülő hadnagyok 1938. október 1-jén vonultak be a Ludovika Akadémia II. Főcsoportjához – de mint korábban láttuk, csak – hároméves képzésre. 11 fő a katonai főreáliskolákból, 17 pedig a polgári életből érkezett. A „minőségi” válogatást mutatja, hogy közülük 15 hadnagyot avattak, kettőt később, s csak egy esett ki.

A kiképzésük a korábban bemutatottak szerint folyt. A várva várt tisztavatáson Illy Sándor. vk. ezredes. akadémia-parancsnok utolsó mondatai ezek voltak: „...

³⁷ Uo. 199.



WM-21 Solyom közelfelderítő rg.³⁸

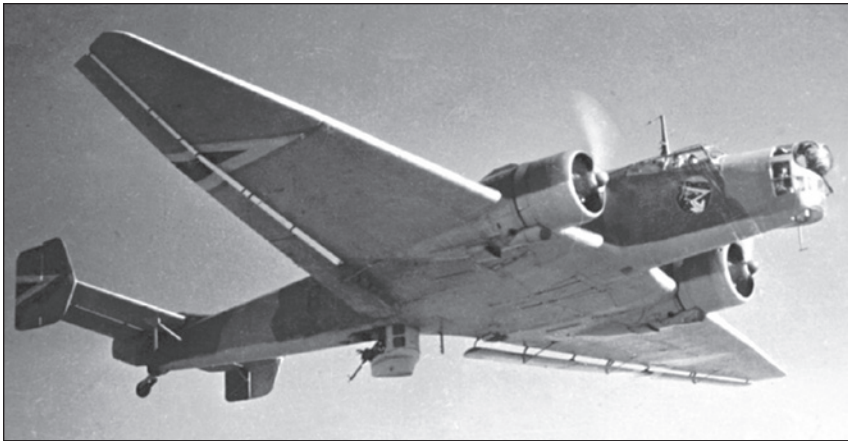

Junkers Ju-86 bombázó-repülőgép³⁹

Legyetek igazságos, szociális érzésű, fennkölt szellemű parancsnokok és fegyelmezett alárendeltek. Kinyitom előttetek hivatásotok kapuját, menjetek és teljesítsétek híven kötelességeketek jó repülőkhöz, derék magyarokhoz illő módon – Istennel – Hazáért!”⁴⁰ A 25 felavatottból Pánczél Imre hadnagy vált a legismertebbé, mivel a II. világháború során ő volt az első vadászpilóta-ász öt légi győzelmével, amely

³⁸ Forrás: Fortepan 131219/Marics Zoltán

³⁹ Forrás: Fortepan 18994/Erky-Nagy Tibor

⁴⁰ NAGYMAROSI 2001. 202.

sorozatát 1943. január 10-én egy légvédelmi találat által bekövetkezett repülő hősi halála szakította meg. Ugyanennyi légi győzelmet ért el évfolyamtársa, az ugyancsak repülő hősi halált halt Füleky Béla, illetve a háborút négy légi győzelemmel túlélte Kiss Elemér. A 25 fős évfolyamból heten haltak repülő hősi halált, hárman hősi halált, hárman repülőhalált és egy fő eltűnt. (56%-os veszteség!)⁴¹



Orosz Béla rep. ezredes⁴³

1941. szeptember 20-án – az Ukrajnában repülőcsoport-parancsnokként harci tapasztalattal szerzett – v. nemes ditrói Orosz Béla ezredes vette át az akadémia vezetését.⁴²

Az 1942-ben avatott repülőtisztok a HMNRA-nál kapták meg az I. fokú kiképzést, majd 1939 szeptemberében bevonultak Szombathelyre a REGVI-hez, s végigmentek a már ismert kiképzési rendszeren. Mindössze annyi volt az eltérés, hogy ők már – a korábban bemutatott repülőgéptípusokon túl – kiképzést kaptak a Fiat CR–32 és –42 vadászgépekre is.

Ez az évfolyam adta a II. világháború legtöbb kiemelkedő vadászpilotáját: v. (vitéz) Debródy György 26, v. Molnár László 23, Kenyeres Miklós pedig 18 igazolt légi győzel-



Fiat CR–32 vadászrepülőgép⁴⁴

⁴¹ RADA 2001. 350.

⁴² Uo. 208.

⁴³ Uo. 223.

⁴⁴ Forrás: Fortepan 39334/Hidvégi Zoltán



Fiat CR-42 vadászrepülőgép⁴⁵

met „könyvelhetett el.” Szükség is volt az újabb pilótasorványra, ekként tovább csökkentve a kiképzési időt, így már 1942. július 18-án felavatták a 23 új hadnagyot és egy zászlóst. (Ez utóbbit fegyelmetlenül végrehajtott gyakorlórepülésével súlyos balesetet okozóként nem avatták hadnaggyá – Sz. M.) Közülük négyen, összesen 69 légi győzelmet arattak, négyen haltak repülő hősi halált (v. Molnár László is), négyen repülőhalált és egy fő megsebesült. (37.5%)⁴⁶

A harctéri veszteségek pótlásának szorító szükségessége – mint korábban már említettük – megkövetelte a kiképzés meggyorsítását. Ennek megfelelően, a volt II. éveseket már 1942. december 6-án felavatták. Ez a tanfolyam kilenc, már kétéves csapatbiztosítást teljesített karpaszományosból, egyéves csapatbiztosítást teljesített 14 karpaszományosból, valamint nyolc katonai főrealiskolásból és a polgári életből jövő három főből rekrutálódott. Ez utóbbiak a sikeres orvosi vizsgálat után, 1940 nyarán a HMNRA-nál kapták meg az I. fokú kiképzést, majd ősszel elkezdték a REGVI-nél a II. fokú kiképzést, november 15-én pedig bevonultak Kassára, az első két – már említett – csoporthoz, amelyek már október elején megkezdtek tanulmányaikat az I. évfolyamon.

A II. évfolyamon az elméleti képzés mellett végezték a II. fokú pilótaképzést, majd a tanév befejeztével megkezdődött Miskolcon a szakkiképzés is. A III. évfolyamot megosztva, már a debreceni és a rakamazi repülőtereken hajtottak végre lövészetet légi és földi célok ellen, majd visszatérve gyorsított elméleti képzéssel készültek fel a korábbi avatásra. Ez utóbbi ünnepi eseménnyel a légierő – minden korábbinál több – 31 új repülő hadnaggyal gazdagodott.⁴⁷ Közülük hárman arattak összesen 44 légi győzelmet (egyikük repülő hősi halált, másikuk hősi halált halt, a harmadikat kivégezték), heten haltak repülő hősi halált, négyen repülőhalált, egy

⁴⁵ Forrás: Fortepan 52943/Vargha Zsuzsa

⁴⁶ RADA 2001. 204. és 354.

⁴⁷ RADA 2001. 208.

hősi halált és egy eltűnt. A 24 légi győzelmet arató Tóth Lajost (Drumi), már mint a Magyar Néphadsereg tisztjét, koncepciós pert követően, 1951.június 11-én kivégezték.⁴⁸

Az 1943. őszi új hadrend⁴⁹ ismét jelentős változásokat hozott a repülőképzés terén is.

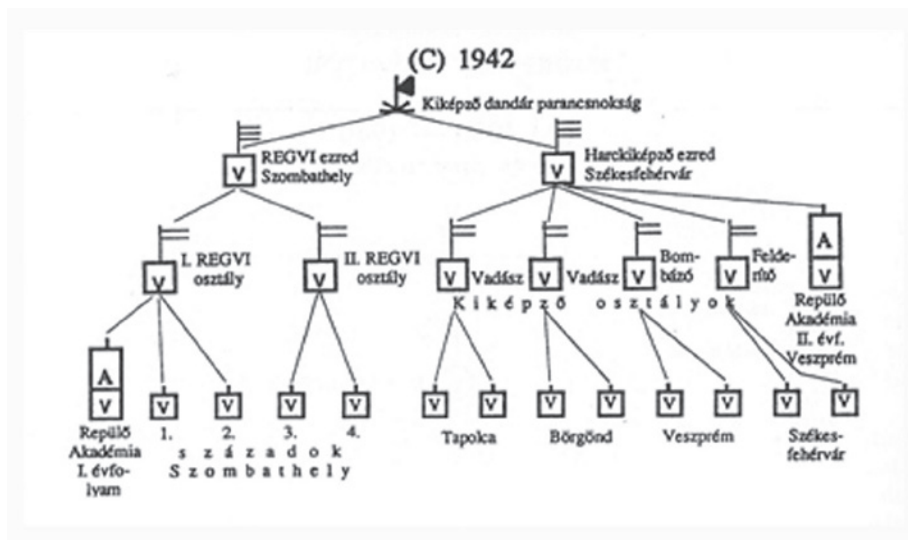

Mint látható, most megszűnt a Repülő Akadémia HM Légügyi Főcsoportri közvetlen alárendeltsége. A Kiképző Dandár Parancsnokság most csak két repülőezredet (REGVI – Szombathely és Harckiképző Ezred – Székesfehérvár) vezetett. A Repülőgép-vezető Iskola most is négy századdal rendelkezett, de két repülőosztályba szervezve és az I. osztály állományába helyezték a Repülő Akadémia I. évfolyamát is. A Harckiképző Ezrednek megmaradt a négy kiképző osztálya (állományukban két-két repülőszázaddal), de megszűnt a Megfigyelő Repülőosztály, s helyébe – a háborús igényeknek megfelelően – létrehoztak egy másik Vadász Kiképző Osztályt is Börgöndön. Emellett a Harckiképző Ezred alárendeltségébe helyezték a Repülő Akadémia II. évfolyamát veszprémi helyőrséggel.

Az 1943. augusztus 20-án avatottakat a sikeres orvosi és felvételi vizsgán túljutva, 1940 nyarán behívták haderőn kívüli motoros pilótaképzésre a különböző sportrepülő egyesületekbe. Az itt megfelelteteket, mint akadémikus-jelölteket október 1-jére behívták SAS- (Sürgős Azonnal Siess) behívóval Szombathelyre újoncképz-

⁴⁸ RADA 2001. 362. és 210.

⁴⁹ Uo. 196.

zésre, honvédesküre, általános kiképzésre, majd heti egy nap repülésre. A pilótának nem alkalmasakat kiválogatták időjelzőnek, fegyveresnek, vagy rádióslövésznek. December 1-jétől az 1. REGVI-századba az akadémiкус-jelöltek, a 2.-ba pedig karpaszományos tisztjelölteket osztották be. Ekkortól az elméleti képzés mellett hetente két-háromszor volt repülés, majd tavasztól – szintén Szombathelyen – elkezdődött a harc kiképzés: a vadászok az „A”-, a bombázók a „C”-repülőtéren (Vát), de a felderítők Székesfehérváron.

1941. szeptember végén 33 akadémiкус-jelölt vonult be Kassára az I. évfolyamra. A felgyorsított elméleti képzés mellett, már 1943. február 10-én megkezdték a repülést He-46 és Súlyom repülőgépeken (megfigyelő- és légifényképező kiképzés), majd kötelékre repülést Bückerekkel és Aradókkal. Május 3-án befejeződött a tanév, utána következett harc kiképzés Miskolcon és Rakamazon.⁵⁰

1943. augusztus 20-án újabb kenyyszerű „rekordként” 58 új hadnagyot avattak, akik közül a háború további hónapjaiban 14-en összesen 54 légi győzelmet arattak (közülük hatan szintén repülő hősi halált vagy hősi halált haltak – Sz. M.), 18-an haltak repülő hősi halált, öten repülőhalált és négyen hősi halált. Hármukat ítélték egyenként öt év börtönre.⁵¹

Ezzel – a következő részben rögzített tragikus repülőhalál következtében – nevet változtatott a „Horthy Miklós” Honvéd Repülő Akadémia.

IRODALMI HIVATKOZÁSOK

A Magyar Békeszerződés és a becikkelyező törvény szövege és magyarázata. Az „Ordo” Törvény-és Rendeletár kiadása, Budapest, 1921.

Hadtörténelmi Levéltár Honvédelmi Minisztérium Elnöki (HL HM Eln.)

BOR Jenő (1972): Hadiipar-fejlesztés. In. *Magyarország honvédelme a II. világháború előtt és alatt (1920–1945)*. Kiadta és sajtó alá rendezte: Dálnoki Veress Lajos, München.

CSANÁDI Norbert – NAGYVÁRADI Sándor – WINKLER László (1977): *A magyar katonai repülés története*. Műszaki Könyvkiadó, Budapest.

KISTELEGGDI Ernő m. kir. rep. őrnagy (2001): *A Repülő Akadémia története*. In. Rada Tibor (2001).

KISTELEGGDI Ernő m. kir. rep. őrnagy (2001a): *Az akadémia szervezete*. In. Rada Tibor (2001)

NAGYMAROSY Tibor (2001): *Az 1941-es avatású évfolyam*. In. Rada Tibor (2001)

NEMES Endre rep. százados (2001): *A legelső repülő-akadémiкус tanfolyam*. In. Rada Tibor (2001)

RADA Tibor (2001): *A Magyar Királyi Honvéd Ludovika Akadémia és a testvérintézetek összefoglaló története (1830–1945)*. Calgari–Budapest.

VATTAY Ferenc, vitéz (2001): *A repülő kiképzésről...* In. Rada Tibor (2001)

⁵⁰ Uo. 210–211.

⁵¹ Uo. 367.

Személyes Közellenségek¹

SZABÓ MÁTYÁS²

*„Igazi koncepció per volt
provinciális sötétségbe elrejtve.”³
(Haraszi Miklós)*

AZ 1980-AS ÉVEKRE A KÁDÁR-RENDSZER ENYHÜLT UGYAN, de ettől még diktatúra maradt, és továbbra is igyekezett az állampolgárai életét minél jobban, minél több területen befolyásolni, valamint a maga képére formálni. Azonban a Rákosi-korszakhoz és az 1956 utáni megtorlás éveihez képest a tárgyalt időszakunkban nem a nyílt erőszakon van a legnagyobb hangsúly. A politikai rendőrség az ötvenes évek terhes öröksége miatt a hétköznapi embertől távolabb, láthatatlan módon, konspiráltan kezdett működni, egyúttal az állampárt hatalmának fenntartásához szükséges, de nem elégséges feltétellé vált.⁴ Sokkal finomabb eszközökön és módszereken alapult a gyakorlat, amely fölött utólag akár könnyen el is sikadhat az ember figyelme. A köztudatban máig ott élnek olyan kifejezések, mint a „gulyáskommunizmus”, a „legvidámabb barakk”, vagy a „puha diktatúra”, mindemellett Kádár János puritánnak látszó életstílusával is a diktatúra tényét próbálta leplezni.⁵

A kádári pártállam állambiztonsági mechanizmusainak ellentmondásos jelensé-

¹ Ezen írományban a szerző a 2017. évi XXXIII. Országos Tudományos Diákköri Konferencia, Had- és Rendészettudományi Szekció Hadtörténelem és Rendészettörténet tagozatában bemutatott *'Koncepció per, mint állambiztonsági eszközök a késő-Kádár korban – Két büntetőügy anatómiája'* című pályamunkájának egyes veszprémi vonatkozású részeit adja közre kiegészítésekkel és néhány további kutatási eredménnyel.

² Az Emberi Erőforrások Minisztériuma ÚNKP-ÚNKP-17-2-I-NKE-87 kódszámú Új Nemzeti Kiválóság Programjának támogatásával készült.

³ Bár Haraszi Miklós az ügynevezett CPg-üggyel kapcsolatban osztotta meg e gondolatát, vizsgálva a titkosszolgálati iratokat, a szegedi és a veszprémi fiatalok ügye számos ponton összecseng, különös tekintettel ezen ügyek végkimenetelére, hiszen a hasonló tényállás mellett a két fiatal társaság egy intézményben töltött le börtönbüntetést. KÖVESSY 2000a 19:30-tól.

⁴ TABAJDI 2019. 55.

⁵ Dr. Horváth Attila nyilatkozata a *Szabadság tér '89* című műsorban, 2014. 07. 02. 27:10-től, MTVA, 2014.

geit egy, a kulturális igazgatáshoz kapcsolódó ügycsoport vonatkozásában vizsgáltam. A punk-mozgalom ellen indított titkosszolgálati intézkedések és a pártállami retorzió bemutatására két fiatal társaság büntetőügyét választottam ki. Ezen ügyek érdekessége, hogy mind a 'Benkő Zoltán és társai'-ügy, mind a 'Kiss Attila és társai'-ügy letöltendő börtönbüntetéssel végződött, és a nyomozati szakaszt az állambiztonsági szervek titkos akciókkal támogatták.

Mivel mindkét társaság fiatal amatőr zenészekből állt – Benkő és társai Szegeden 'CPg' néven zenéltek, míg Kiss Attila és társai Veszprémben 'Közellenség' néven működtettek zenekart –, a Kádár-rendszer szövevényes védelmi mechanizmusait egy kulcsfontosságú területen, a kultúra vonatkozásában vesszük górcső alá. E tanulmányban az Aczél-korszak alkonyára és az 1980-as évek underground könnyűzenéjére koncentrálunk, amely rengeteg rendszerellenes üzenetet hordozott magában, így ideális terepet nyújt a vizsgálódáshoz. A rendszerre veszélyesnek ítélt tartalmak megjelenhettek a zenei irányzatban, a szövegekben, az öltözködésben, vagy a viselkedésben is.

Mindenképpen meg kell jegyezni, hogy a fent említett két együttes közel sem fedi le az államvédelmi szervek működésével kapcsolatba hozható könnyűzenei palettát.⁶ Számátalan rendőri és operatív intézkedés köthető gyakorlatilag a teljes punk- és skinhead szubkultúrához, illetve más zenekarokhoz és zenészekhez, a teljesség igénye nélkül az Illés, a Kex, a P. Mobil, a Beatrice, a Hobo Blues Band, a Kontroll Csoport, az URH, együttesek, vagy éppen Cseh Tamás tevékenységéhez.

Azonban a 'CPg' és a 'Közellenség' zenekarok ügye abból a szempontból még alkalmasabbak mintaként való bemutatásra, hogy mindkettő társaság tagjai fiatalok, többük szociális helyzete sok tekintetben hátrányos. Emellett (ellentétben pl. a Beatricével) nagy és állandó rajongói bázissal nem rendelkeztek, azaz az államhatalommal szemben teljesen védtelenek. Így könnyen célkeresztbe is kerültek, az állambiztonsági szervek pedig elő is álltak a legkülönbözőbb módszerekkel és technikákkal az ellenségesnek és veszélyesnek ítélt társaságok félreállítására érdekében.

Bár más intézmények és büntetőügyek (önmagában a könnyűzenei paletta is széles merítési lehetőséget nyújt) történetének feldolgozásával is jól lehetne szemléltet-

⁶ Szőnyi Tamás Nyilvántartottak című könyve az ÁB szervek számos magyar együttes ellen folytatott intézkedéseit részletesen ismerteti. A hatvanas évek együtteseiről (Bergendy, Syrius, Livelsing, Illés, Metro, Omega) ld. SZŐNYEI 2005. 213–224. A Baksa Soós Jánosról, Radics Béláról és Bródy Jánosról ld. SZŐNYEI 2005. 289–376. A hetvenes évek legismertebb együtteseiről, úgy mint a Fonográf, az LGT, az Omega, Horváth Charlie, vagy Török Ádám ld. SZŐNYEI 2005. 487–500. A „fekete bárányokról” (P. Mobil, Hobo Blues Band, Beatrice) ld. SZŐNYEI 2005. 551–608. Az underground együttesekről (URH, Rolls Frakció, Bizottság, Vágtázó Halottkémek) ld. SZŐNYEI 2005. 623–702. A punk és skinhead szcénáról ld. SZŐNYEI 2005. 763–814.

ni a Kádár-rendszer állambiztonsági intézkedéseit, a kutatás közben arra a következtetésre jutottam, hogy a ‘CPg’ és a ‘Közellenség’ együttesek sokkal jobb példát nyújtanak a rendszer kultúrpolitikai háttere árnyékos oldalának megismeréséhez. Nem csak a titkos akciók elindításának és a vizsgálati dossziék (**a továbbiakban: V-dosszié**) vezetésének a ténye, hanem a bíróságok döntései, valamint a bizonyítási folyamat során tapasztalható ellentmondások is az állampárt akaratának érvényesülését exponálják, nemcsak állambiztonsági, rendészeti és szakigazgatási vetületben, hanem kisebb mértékben a bíraskodás terén is. Az állambiztonsági intézkedések szigorja pedig a két fiatal társaság jelentéktelensége miatt a legellentmondásosabb. A kutatás közben egyre inkább meggyőződtem róla, hogy az általam vizsgált jelenség igazi és legnagyobb vesztesei a ‘CPg’ és a ‘Közellenség’ együttesek voltak (a könnyűzenei szférán belül).

Ami a kutatómódszertant illeti, szándékomban állt feldolgozatlan területen kutatni, éppen ezért magától értetődött, hogy a kutatási témában elenyésző számú – a ‘CPg’ és a ‘Közellenség’ ügyeit mélységében tárgyaló – tudományos munka áll majd rendelkezésemre szakirodalomként. Ezek közül ki kell emelnem Szőnyei Tamás *Nyilvántartottak* című alkotását.⁷ A korszak könnyűzenei politikájáról kiváló áttekintést nyújt Csatóri Bence *A Kádár-rendszer kultúrpolitikája* című doktori disszertációjával,⁸ illetve az *Ész a fontos nem a haj c.* művében. Ezutóbbi műben Csatóri a ‘Közellenség’ zenekart is érinti. Meg kell még említenünk a bírósági tárgyalásokon is részt vevő Haraszi Miklós cikkét a *Beszélő* című szamizdatban is, aki annak ellenére, hogy az ügy titkosszolgálati vetületét és iratanyagát akkor még nem ismerhette, lényegre törően és számos kényes kérdést felvetve mutatja be a történetet.⁹ Az Amatőrök fedőnevű operatív dosszié kapcsán szintén említi a veszprémieket (Sabotage néven)¹⁰ Tabajdi Gábor a BM III/III Csoportfőnökségének működésével kapcsolatos történéseket kronologikusan bemutató munkájában,¹¹ és röviden szintén említi a veszprémiek ügyét Csatóri Bence.¹² Emellett a punk és skinhead mozgalomról forrásközlést készített Keresztes Csaba, melyben a MosOi-ügyre koncentrált.¹³

⁷ SZŐNYEI 2005.

⁸ CSATÁRI 2008.

⁹ HARASZTI 1985.

¹⁰ A veszprémi zenekar a Győr-Sopron megyei állambiztonsági szervek anyagában is Sabotage néven szerepel. (ÁBTL -3.1.5. – O-19868/3. 81.) Az ÁB szerveket az téveszthette meg, hogy a veszprémiek a győrszentiváni koncert előtt a Sabotage zenekarnevet adták le a szervezőknek [személyes forrásközlés: Jó András (telefonos interjú), Budapest, 2018. 03. 14.], ami ilyen formában maradt meg a győri belügyi szervek iratkezelésében.

¹¹ TABAJDI 2013. 352.

¹² CSATÁRI 2015. 221.

¹³ KERESZTES 2013.

A szakirodalom és publikációk mellett nagymértékben kellett hagyatkoznom levéltári anyagokra, magángyűjteményekre, dokumentumfilmekre és személyes interjúkra is.¹⁴ A levéltári munkát nehezítette, hogy rendkívül nagyak bizonyult a selejtezett anyagok aránya. A Kádár-rendszer utolsó napjaiban Horváth József akkori csoportfőnök javaslata után az állami szervek alig győzték eltüntetni a dossziékat.¹⁵ Viszont az akkori szervek és ügynökök termékenységét jól mutatja, hogy az Állambiztonsági Szolgálatok Történeti Levéltárában (**továbbiakban: ÁBTL**) így is összesen több mint 1600 oldalnyi iratot tekinthettem meg a különböző operatív és vizsgálati dossziékban.¹⁶ Ezenkívül a Magyar Nemzeti Levéltár Veszprém Megyei Levéltárában szerencsére – a rendészeti szervek irataival szemben – a Magyar Szocialista Munkáspárt (**továbbiakban: MSZMP**) helyi szervezeteinek jegyzőkönyvei fennmaradtak. Így összesen több ezer oldalnyi levéltári anyagot kutathattam.

Szakigazgatás, állambiztonság és a punk mozgalom

Igazodva a Veszprémi Szemle helyi kötődéséhez, a dolgozatban bemutatott párt-állami szervezet és az állambiztonsági szervek részletes bemutatásától ezúttal eltekintünk. Röviden érdemes azonban megemlíteni, hogy az államigazgatás az 1980-as években is az állampárt ellenőrzése alatt állt, így az MSZMP irányította nemcsak az egyes szakigazgatási területeket, de közvetlenül a Belügyminisztériumban működő (vagy annak alárendelt megyei) állambiztonsági szerveket is.¹⁷

¹⁴ A szerző ezúton mond köszönetet Dr. Barna Attila egyetemi docensnek a témavezetésért, Szőnyei Tamásnak és az ÁBTL munkatársainak a sok tanácsért és az állambiztonsági iratok feldolgozása során nyújtott több éves segítségért, illetve dr. Nagy Szabolcsnak a Magyar Nemzeti Levéltár Veszprém Megyei Levéltárában történt kutatáshoz nyújtott segítségért. Külön köszönet illeti Vaczola Pétert, a Közellenség zenekar egykori dobosát, aki tanácsokkal és interjúkkal segítette a kutatást, valamint a bírósági tárgyalásokat, jogorvoslati kérelmeket és korabeli sajtóanyagokat is tartalmazó, rendkívüli értéket képviselő magángyűjteményét is rendelkezésemre bocsátotta.

¹⁵ „A felülvizsgálat során az új Btk. államelleni bűncselekményekkel foglalkozó passzusát és azokat az új feladatokat kell alapul venni, amelyek végrehajtása a Nemzetbiztonsági Szolgálat illetékességébe tartozik.” idézi BARÁTH Magdolna: *Az állambiztonsági iratok selejtezése, megsemmisítése*. A cikk elérhető az 1956-os intézet oldalán:

<http://www.rev.hu/rev/html/hu/ugynok/aktak/barath.html>. Vagyis az operatív szerveknél tárolt anyagok közül minden olyan ügy iratait meg kellett semmisíteni, melyeket az új BTK (a Büntető Törvénykönyvről szóló 1978. évi IV. törvény módosításáról szóló 1989. évi XXV. törvény) nem minősít büntetendőnek.

¹⁶ A napi operatív információs jelentéseket (**a továbbiakban NOIJ**), és az operatív kartonokat nem számítva.

¹⁷ Az állambiztonsági szervek működéséről ld. KISZELY 2001.; TABAJDI-UNGVÁRY 2008.; TABAJDI 2013.; DÁVID 2018. 14–20. A könnyű zenei szcena vonatkozásában a hálózatról, társadalmi kapcsolatokról és állambiztonsági eszközökről és működési elvekről ld. SZŐNYEI 2005. 19–156. Az operatív-technikai eszközökről ld. BIKKI 2010.

Az MSZMP pártközpont osztályain és a szakminisztériumon kívül a könnyűzene nére az egyik legnagyobb hatással lévő szervezet a Magyar Hanglemezgyártó Vállalat és az 1958-ban alapított Országos Rendezői Iroda volt. Az ORI egy olyan monopolhelyzetben működő állami szervezatként funkcionált, amely a belföldi könnyűzenei koncert- és rendezvényszervezésért felelt. A kultúráért felelős minisztérium¹⁸ alá rendelt vállalatként az ORI-vizsgákkal, működési engedélyek bevonásával, promotálás megvonásával és egyéb szankciókkal valósította meg a párt által elvárt irányelveket a magyar zenei színtéren.

Mivel az ORI engedély megszerzése a ‘CPg’ és a ‘Közellenség’ együttesek számára eleve esélytelen volt – sőt még egy P. Mobilnak, vagy egy Beatricének is trükközni kellett –¹⁹ felértékelődött a kisebb művelődési házak, valamint személyzetük szerepe. Mindkét zenekar pere során tapasztaljuk majd, hogy a hatóságok a művelődési házak vezetőit és alkalmazottait is kérdőre vonják, és mulasztásként róják fel nekik a delikvens zenekarok felléptetését.²⁰

Ami a titkosszolgálati szerveket illeti, általában véve az állambiztonsági szervek a Belügyminisztériumba integráltan működtek. A BM III. Főcsoportfőnöksége felelt az állambiztonságért, a III/I. Csoportfőnökség a hírszerzésért, a III/II. Csf. a kémelhárításért, a III/III Csf. a belső-reakcióelhárításért, a III/IV. Csf. a katonai elhárításért, míg a III/V. Csf. az operatív-technikáért.²¹ A kulturális és ifjúsági területen végzett elhárító munkáért a III/III Csf. 2. és 4. osztályai feleltek, míg helyi szinten a megyei rendőr-főkapitányságokon működtek titkos állományok.²² Ami a pártirányítást illeti, az MSZMP 1980. márciusi kongresszusának jelszava: „a társadalom szocialista vonásainak erősítése” volt,²³ a belügyi szervekre vonatkozóan pedig Kádár 1980-ban a BM országos értekezletén úgy fogalmazott: „éberségre, politikus gondolkodásra, és higgadságra van szükség a BM-ben, fő a megelőzés”²⁴

A megfigyelt együttesek kapcsán, a punk mozgalom kialakulása, szociológiai és ideológiai háttere, valamint konkrét megnyilvánulásai több kötetnyi értekezést is érdemelnének, ennek megfelelően ezeket már számos tudományos írás tárgyalta.²⁵

¹⁸ Az 1980. évi X. tvr. óta Művelődési Minisztérium, a korábbi Kulturális Minisztérium és az Oktatási Minisztérium összevonásával.

¹⁹ A vizsgáztatókat gyakran kijátszották a zenekarok tagjai. A P. Mobil zenekarvezetője, Schuster Lóránt például kongadobra szerzett ORI-vizsgát, Nagy Ferő pedig szólógitáros-énekes pozícióra kapott engedélyt.

²⁰ SZÖNYEI 2005. 775.

²¹ TABAJDI 2019. 59–61.

²² CSEH 1999. 85.

²³ TABAJDI 2019. 65.

²⁴ TABAJDI 2019. 83.

²⁵ GLASPER 2014.; O’HARA 2001.; McNEIL–McCAIN 2016.

Így hosszasan e munkában nem érdemes időzni vele, néhány mozzanat és jellemvonás rövid kifejtése azonban megkerülhetetlen.

„A „punk” szó jelentése eredetileg korhadt, piszkos, visszataszító. A kifejezést a XVIII. században prostituáltakra használták, a század ötvenes éveiben pedig a silány hollywoodi kommerszfilmekre. [...] Amerikában a hetvenes években a punk kifejezés a New York-i CBGB klubban játszó együttesekre vonatkozott, illetve az alvilág hívta így azokat a narkósokat, hobókat, homoszexuálisokat, akik a társadalmi hierarchia legalsó fokán foglaltak helyet.”²⁶

Miután az 1970-es évek közepétől az Egyesült Államokból kiindulva a stílus megvetette a lábát Nagy-Britanniában is, megjelentek olyan együttesek, mint a Sex Pistols, vagy a GBH, amelyek az amerikai Ramones-szal hatottak leginkább az általunk vizsgált magyar punk zenekarokra. A punkmozgalom társadalmi háttéréről és magyarországi megjelenéséről jó összefoglalást nyújt Malkovics Tibor,²⁷ a ‘CPg’ és az ETA együttesek ellehetetlenítéséről már 1984-ben elemezte Klaniczay Gábor.²⁸

Az Amatőrök fn. akció

Az Amatőrök fedőnevű titkos akció közvetlen előzményeiként 1983 eseményei közül érdemes néhányat megemlíteni. Bors Jenő elhatárolódott Sebők János egyik cikkétől, melyben utóbbi a punkmozgalom létjogosultságát taglalta és a nagylemez kiadásának lehetőségétől eleső P. Mobilt védelmébe vette. Bors egyúttal már Erdős Péter cikke²⁹ előtt igyekezett a punk mozgalmat neonácinak beállítani.³⁰ Majd Erdős Péter híres *Felszólalás a szennyhullám ellen* című cikkét követően³¹ indulnak meg a konkrét büntetőeljárások, először a ‘CPg’ tagjai ellen 1983. július 21-én.³²

És hogy milyen körülmények között indult meg a nyomozás a veszprémi ‘Közellenség’ zenekar ellen? Amellett, hogy az 1983-as szivárvány tehetségkutatón már az állambiztonsági szervek látókörébe kerültek, a punkmozgalom már kezdett üggyé válni az állampárt számára. 1983-ban túl vagyunk az ominózus Kozák téri és Meggyfa utcai balhékon, sőt már folynak a ‘CPg’-s szegedi fiatalok bírósági tárgyalásai, mikor 1983. december 30-án megtörténik a győrszentiváni ’balhé’.

Egyébként Erdős Péter cikke kapcsán a „punküggyel” az állampárt szervei is

²⁶ SEBŐK 1982. 292.

²⁷ MALKOVICS 2010. 45–49.; MALKOVICS 2010a. 43–48.

²⁸ KLANICZAY 2003.

²⁹ ERDŐS 1983. 16–17.

³⁰ CSATÁRI 2015. 318.

³¹ A cikk *Kritika* folyóirat 1983. júliusi számában jelent meg, és szintén júliusban indult a nyílt büntető eljárás a CPg tagjai ellen.

³² SZÖNYEI 2005. 772.

foglalkoztak. Az ügyről tárgyalt a KB Titkársága is 1983 szeptemberében, illetve Csatári Bence kutatásai szerint még Aczél György kéziratgyűjteményében³³ is található feljegyzések a kérdéstről. Az ellenséges zenekarokról tárgyalt a PB is, ahol Kádár iránymutatásaiban továbbra sem akarván mártírokat gyártani, a kisebb ügyekben „fenntartotta a mormogás jogát”. Az 1983 júliusi budapesti pártbizottsági ülésen pedig már a korábban ellenséges Beatrice számított „csupán” pesszimistának.

A szegedi ‘CPg’ zenekar ellen folytatott ‘Tiszavirág’ fedőnevű **(továbbiakban: fn.)** akcióhoz képest az ‘Amatőrök’ fedőnéven vezetett bizalmas nyomozás jóval összetettebb, ugyanis az két zenekart is vizsgál egyúttal. Eredetileg a Győr-Sopron megyei rendvédelmi szervek az Aurora Cirkáló együttes után kezdenek nyomozni. Mivel azonban az ő büntetőügyük felmentéssel zárul (az énekest, Demeter Jánost pedig próbára bocsátják pártfogói felügyelet mellett),³⁴ inkább viszonyítási alapként érdemes vizsgálunk őket a kiszabott büntetések vonatkozásában. Bonyolítja a helyzetet, hogy a Veszprém Megyei Rendőr-főkapitányság először garázdaság miatt kezd nyomozásba a ‘Közellenség’ zenekar egyes tagjai ellen, holott tudtak az izgatás gyanújáról is. Végül az ügy súlypontja átkerül az Auróra Cirkálóról a ‘Közellenség’ együttesre, akiknek a büntetőügyében a garázdaság mellett párhuzamosan megjelenik az izgatás, mint vád.

A veszprémi zenekar esete azonban azért is értékes minta a hatóságok tevékenységének vizsgálata során, mert bár több megyére kiterjed az eljárás – sőt még a helyi pártvezetés is belefolyik az ügybe – mégis áttekinthetőbb és a bírósági ítélet koncepciójára is egyértelműbben bizonyítható. Utóbbiról az utolsó fejezetben bővebb elemzést is végzek majd, ahogy a helyi politikai körülményekről is, melyek a MNL VeML-ban fennmaradt MSZMP-jegyzőkönyvek révén rendkívül jól rekonstruálhatók.

A ‘Közellenség’ zenekar története az akció előtt

A ‘Közellenség’ zenekart veszprémi középiskolás fiatalok alapították 1982 környékén. A kezdeti tagcseréket követően 1983-ra alakult ki az a felállítás, amely ugyanezen évben két ízben is, először a május 29-i Szivárvány tehetségkutató rendezvényen,³⁵ majd december 30-án egy győrszentiváni koncerten került az állambiztonsági szolgálatok látókörébe. A zenekar tagjai ekkor Jó András énekes, Kiss Attila gitáros, Moravcsik József basszusgitáros és Vaczola Péter dobos voltak.³⁶

³³ CSATÁRI 2015. 271–272.

³⁴ ÁBTL 3.1.9. V-164148 pp. 110-111. Továbbá ld. SZŐNYEI 2005. 786.

³⁵ ÁBTL: NOIJ Veszprém – 60/1983.07.12. (218-176/5/60/1983.)

³⁶ A képen balról jobbra a Közellenség zenekar három tagja, Jó András, Moravcsik József és Vaczola Péter, illetve Vaczola Tamás láthatók.



A 'Közellenség' zenekar

Rögtön az előzmények vizsgálatánál a 'CPg' ügyére emlékeztető analógiákra akadunk. Akárcsak a szegediek, a veszprémi fiúk is tizenéves lázadó fiatalok. A zenekaron keresztül pedig a rendszer ellen akartak tiltakozni, mert mint fogalmaztak, az rendőrállam volt.

„Maga az öltözködés is, tehát olyan kirívó volt – ugyan nem ez volt a lényege – de maga az öltözködésünk is már már magára vonta a figyelmet. Szőke haj, tíz centis haj égbemeredő tüskékkel, tíz fülbevalóval, két orrbavalóval 1982-ben, '83-ban, tehát eléggé [...] Magyarországon túlmutatott a polgárpukkasztás fogalmán itt ez olyan volt a rendőrség felé is, mint olaj a tűzre...”³⁷ – emlékezett vissza a zenekarhoz 1984-ben csatlakozó Lázárfalvi György, aki kitért a rendőri zaklatásokra is.

„[...] eljutottunk mi is egy olyan szintre a folyamatos rendőri zaklatás által – például –, hogy összegyűltünk Balatonfüreden, csak egyszerűen, hogy leüljünk a mólóra, akkor rögtön megjelent négy-öt rendőr kutyával, és elkezdtek kötekedni. hogy ki miért van itt? Mit akarunk itt? És volt olyan eset is, amikor tehát engem elvittek Balatonfüreden. Nem volt bejelentett lakásom.

Kitépték a fülemből, orromból a fülbevalót, orrbavalót, és akkor mondták, hogy takarodjak a városból. Volt olyan, amikor fölraktak a vonatra, én meg a másik állomáson leszálltam, és visszajöttem. Tehát állandóan a vidéki városokban, mint Zirc,

³⁷ KÖVESSY 2000a. 06:43-tól.

Veszprém, Balaton környéke állandóan rendőri zaklatás volt. Ehhez nem kellett punknak lenni, ehhez elég volt, ha az embernek hosszú a haja, vagy csapatba verődött négy-öt ember együtt volt, és akkor igazoltatás. Tehát egy délután egy vidéki kisvárosban négy-öt igazoltatáson esett át egy ilyen baráti társaság.”³⁸

Negatív ill. 32/625.

Rt.szám: 218-176/5/60/1983. szigorúan titkos!

1983. július 12. NOIJ

Töröltet
2014. Szept. 10.

szu-12-19.

1983. július 29-án a győri petőfi sáncos bíróság közben a „szivárvány”, tehetségkutató akció keretében fellépett a veszprémi zenekar, eddig ismeretlen, „közellenség”, nevelő zenekar. Az együttes a fellépés során híres számot adott elő, az elnevezett zenekar anarchista, mintegy tagja tartalmak, az illető kultúrátalan-
sággal foglalkoznak, közéleti és politikai kifejezéseket használnak valamint a volt népi vezetőkkel szemben.
A zenekar tiltakozása ellenére a számokat a zenekar előadta, el-
híjeltatni őket csak a felhívások kiküldetésével lehetett.

Intézkedés:

- a zenekar tagjainak felkutatása, operatív ellenőrzésük megszerve-
zése.

horváth bála r. főszg.

Ültem:
nyitási látszó r. alezredes
áhh. mb.

cs!

tele: 013 030712 1254 cde 320-1g
vttpr: 05-csl-

45/18/12/6/13

ÁBTL 2.7.1. NOIJ Veszprém - 60 / 1983. 07. 12.

41.

NOIJ a 'Közellenség' 1983. májusi fellépéséről

³⁸ Uo. 10:28-tól.

A tagok saját bevallásuk szerint sem tudtak zenélni, a dobos Vaczola Péter így emlékszik vissza az ideális tagok keresésekor szem előtt tartott szempontokra:

„Hogyan néz ki? Nem számított, hogy hogy gitározik. Nézzen ki valahogy érted, odaáll a színpadra, aztán hadd szóljon. Nem számít az, hogyan fog az zenélni csak kinézzen valahogy. Legyen nyolc fülbevalója, ekkora taréj, meg bőrbe, aztán hadd menjen a zene!”³⁹

A zenekar tehát nagy hangsúlyt fektetett a külsőségekre, fülbevalókat hordtak, a hajukat tusfürdővel felállították, és úgy általában véve belecsúsztak a polgárpukaszto kategóriába. Az 'Amatőrök' fn. akció megkezdése előtt elsőként egy NOIJ tudósít a zenekarról 1983. 07. 12-én,⁴⁰ tehát a Belügyminisztériumban már az 1983. december 30-i győrszentiváni fellépés előtt tudtak a veszprémiekről. Utóbbi esemény vált a későbbi intézkedések és az egész akció gyújtópontjává, hiszen emiatt a rendbontás miatt ítélték el később a zenekart. Az estre a Közellenség együttes egy budapesti zenekar helyett ugrott be nem sokkal a kezdés előtt, ahol ittasan játszottak három számot.

Elsőként a 'CPg' *Áll egy ifjú élmunkás a téren* dalát instrumentálisan, másodikként a *Rendőrállam*, végül a *Vörös féreg* című szerzeményeket adták elő. Mivel nem próbáltak, az előadás rögtönzött volt, ami a közönség tetszését nem nyerte el. Ezen kívül a hangosítással is akadt probléma, hiszen a tanúvallomások a legkülönbébb verziókkal állnak elő a hallottakkal kapcsolatban, erről majd bővebben lesz szó a per koncepciók jellegének vizsgálatánál. A veszprémieket az Aurora együttes követte, akik színpadra készített TV-ket törtek össze, ezzel párhuzamosan a nézőtéren verekedés tört ki, a művelődési ház igazgatója a koncertet beszüntettette.

Az Amatőrök fn. akció ideje alatt foganatosított intézkedések

A 'Közellenség' zenekar megfigyelésének javaslatát a Győr-Sopron Megyei Rendőr-főkapitányság III/III. Osztálya terjeszti fel 1984. 01. 24-én a Belügyminisztérium III/III-2. osztályára, valamint III/III-B Önálló Alosztályára⁴¹ a győrszentiváni eseményekre hivatkozva. Előbbi az ifjúság körében felügyelte az államvédelmet, míg az utóbbi feladata a beérkező anyagok elemzése volt. A Belügyminisztérium III/III Csoportfőnökségén a javaslatnak megfelelően elrendelik az 'Amatőrök' fn bizalmas nyomozást. Ezt követően a Győr-Sopron Megyei Rendőr-főkapitányság veszi kezébe az ügyet, és számos intézkedést foganatosít.

³⁹ Uo. 05:05-től.

⁴⁰ ÁBTL: NOIJ Veszprém – 60/1983.07.12. (218-176/5/60/1983.)

⁴¹ ÁBTL 3.1.5. O-18735 p.4. Győr-Sopron Megyei Rendőr-főkapitányság Nyt.sz.:1-69/1984.

Az államvédelmi szervek a nyomozás végéig tartják a kapcsolatot. Ahogy a 'Tiszavirág' fn. akció során, úgy az 'Amatőrök' fn. akció lefolytatása alatt is számos irányból érkezik információ Győrbe. A konkrét eljárást a Győr-Sopron Megyei Rendőr-főkapitányság III/III Csoportfőnöksége végzi, és átiratban folyamatosan értesíti a Rendőr-főkapitányság egyéb szerveit, így a katonai elhárításért felelős II/I. osztályt, valamint a Belügyminisztérium III/III-as osztályait. A Belügyminisztérium információs központként segítette az ügyet, mivel az egész országból ide futottak be a napi operatív információs jelentések,⁴² köztük hálózati jelentések részleteivel.

A Győr Megyei Rendőr-főkapitányság III/III-as osztálya intézkedési tervet állít össze a bizalmas nyomozáshoz,⁴³ melyben az alábbi feladatokat állapítja meg:

- a) a zenekartagok pontos azonosítása, felfedése, személyi adataik beszerzése, valamint ellenőrzésük a BM rendszerében;
- b) a Győrszentiváni Művelődési Ház vezetőjének kihallgatása;
- c) Kázmér fn. jelölt beszámoltatása;
- d) átiratban indítványozni, hogy a Győri Rendőr-főkapitányság vezetője, valamint a helyi II/I-1 osztály vezetője az ifjúsági szervezeteken keresztül szerezzen be adatokat a koncert lefolyásával kapcsolatban;
- e) Ábrik Vendel kihallgatása;
- f) a fentiek végrehajtását követően, az anyagok megküldése a helyi III/1. alosztálynak.

Az elkövetkezendő hetek, hónapok a tanúk kihallgatásával, valamint a szükséges adatok beszerzésével telik. A 'Közellenség'-re vonatkozóan a győri III/III. osztály a Veszprém Megyei Rendőr-főkapitányság II/I-1 osztályától is kér környezettanulmányozás során felderített információkat a veszprémi tagokról.⁴⁴ Emellett más módszereket is bevetnek, így például felnyitják a megfigyelt személyek leveleit. Ezzel párhuzamosan a 'Közellenség' együttesben tagcsere történt, és Jó András helyett Lázárfalvi György érkezett. A zenekar tagságának egy része (Kiss Attila és Lázárfalvi György) pedig garázdaság miatt került őrizetbe, miután 1984. 03. 30-án a Veszprémi Egyetemi Fesztiválon inzultáltak egy veszprémi lakost.

Győrben a bizalmas nyomozás értékelő jelentése 1984. 05. 07-én készült el, melyben a 'Közellenség' együttest izgatással, míg az 'Auróra Cirkáló' együttes tagjait közösség megsértésével vádolták, amit leginkább tanúvallomásokra alapoztak.⁴⁵ A Győri III/III-as osztály erről átiratban értesíti a Belügyminisztérium III/III-2. osztályát és III/III-B. önálló alosztályát. Érdekes, hogy a 'Közellenség' együttes azon tagjait, akik a garázdaságban nem vettek részt, és így szabadlábban voltak, jóval

⁴² A hálózat működéséről ld. ORGOVÁNYI 2010.

⁴³ ÁBTL 3.1.5. O-18735 pp. 5-6.

⁴⁴ ÁBTL: 3.2.5. O-18735. p.16. Győr-Sopron Megyei RFK III/III osztálya: 59-7-171/84.

⁴⁵ ÁBTL 3.1.5. O-18735 pp. 87-88.

1984 JAN 1

GYŐR-SOPRON MEGYEI RENDŐRFŐKAPITÁNYSÁG
III/III. OSZTÁLYA

SZIGORUAN TITKOS!

207-150-11

VESZPRÉM MEGYEI RENDŐRFŐKAPITÁNYSÁG
III/III. OSZTÁLY VEZETŐJÉNEK!

Munkája törölve!
2014.09.20/1-103/2000
sz. rend. eljárási

NYITRAI LASZLÓ r.alezredes Elvtársnak!

2014 SZEPT 22.

V E S Z P R É M

aláírás

Tájékoztatom Vezető Elvtársat, hogy 1983. december 30.-án Győrszentivánon a Művelődési Házban "punk" találkozó volt, melyen részt vett egy veszprémi együttes is. Az együttes neve "Szabotázs", korábban "Közellenség". Tagjai: Jód András "Dzsó" gúnynevű, Veszprém, Spádion uti lakos, Moravcsik József Veszprém, Endrődi uti lakos és Kiss Attila veszprémi lakos. Az együttest három fiatal kísérte, egy névsezerint nem ismert lány és két fiú, Nagy Ferenc "Mezei" gúnynevű és Friss Péter "Pubi" gúnynevű veszprémi lakosok. Az együttes előadása alatt több politikailag káros, nemkívánatos kijelentés hangzott el, melynek alapján operatív feldolgozást kezdeményeztünk.

Kérem Vezető Elvtársat, hogy a fent megnevezett személyek adatait szereztesse be és ellenőrzésüket hajtassa végre az alábbi szempontok alapján:

- munkahelyi és lakókörnyezeti magatartásuk,
- baráti kapcsolataik,
- politikai beállítottságuk és ilyen jellegű megnyilvánulásaik,
- velük kapcsolatban eddig felmerült kompromittáló adatok.

A keletkezett adatokat kérem osztályomnak megküldetni.

Győr, 1984. január 27.

Készült: 2 pld.-ban.
Kopja : 1.sz.pld. Cim.
 2.sz.pld. 1-19/84.
Készítette: F.Gy./P.Lné.
Nyt.sz.: 1-96/84.

/s/ Lakatos Imre
/s/ LAKATOS IMRE /s/
r. alezredes
osztályvezető

ÁBTL 3.1.5. O-18735 11.

A Győr-Sopron Megyei RFK III/III. osztályának átírtata a Veszprém Megyei RFK III/III. osztály vezetőjének.

azelőtt előzetes letartóztatásba helyezik, hogy az értékelő jelentésben a Győri III/III-as osztály tájékoztatta volna a Veszprém Megyei Rendőr-főkapitányságot. A Veszprém Megyei Főügyészség 1984. 04. 26-án ad ki engedélyt kihallgatásra, másnap Jó Andrást már őrizetbe veszi a rendőrség.

Az akció kimenetele

A büntetőeljárás közvetlen előzményei között egy, a szegediek ügyével érdekes analógiát fedezhetünk fel. Ahogyan az a Haska Béla az Erdős Péterrel való találkozását követő konfliktus során történt, a veszprémiek is garázdasággal vonták magukra a helyi rendőri szervek és a politikai vezetés figyelmét. Kiss Attila vizsgálati dossziéjában is az összesen 702 oldalas anyagnak csak a 252. oldalán kerül először elő az izgatás. Mindeközben a koncert miatti bizalmas nyomozás még Győrben zajlott. A győrszentiváni koncert óta tagcserén is átesett társaságot már a bizalmas nyomozás lezárása (1984. május 7.) előtt beviszik a Veszprém Megyei Rendőr-főkapitányságra kihallgatni, amikor még csak a garázdaságról szerezhettek nyíltan nyomozati eljárás során információt. Végül garázdaság ügyében történt kihallgatás során szegezték Jó Andrásnak a kérdést, hogy mi történt Győrszentivánban 1983. december 30-án. Innentől pedig már egyértelműen az izgatás lesz a fő vád.

A büntetőeljárás

Az ügy 1984 áprilisára egyértelműen áttolódik Győrből a Veszprémi Rendőr-főkapitányság II/I vizsgálati alosztályához. Majd a Veszprém Megyei Főügyészség 1984. 05. 31-én nyújt be vádiratot, melyben a zenekar tagjait izgatással, illetve garázdasággal vádolja.⁴⁶ A 'CPg' esetével ellentétben, ahol a koncertről felvétel is rendelkezésre állt, illetve konkrét bizonyítékként a vendégkönyvben teleírt oldal is, a 'Közellenség' együttes ügyében a Főügyészség bizonyítékként szinte csak tanúkat sorakoztat fel, ami majd a bírósági tárgyalásokon is vitát okoz.

A másik érdekes jelenség a 'Közellenség'-gel kapcsolatban a helyi politikai viszonyok hatása. Az MSZMP megyei párttitkára Pap János már korábban is kijelentette, hogy ennek a társaságnak mennie kell, azonban még hivatalos ülésen is felszólalt, és a közrendről szóló jelentés vitáján a zenekart hozta fel elrettentő példaként. Az MSZMP bizottsági üléseinek jegyzőkönyveit forgatva egyébként a büntetőügytől függetlenül is tapasztalható feszültség a gazdasági és kulturális helyzet miatt.

Elsőfokú ítélet

Az elsőfokú ítéletet a Veszprémi Városi Bíróság 1984. 09. 21-én hozta meg, melyben Kiss Attilát 2 év négy hónap börtön-, Moravcsik Józsefet 1 év 10 hónap

⁴⁶ ÁBTL V-164155/1 pp. 255-256. Veszprém Megyei Főügyészség: Fk.40.109/1984.

fogház-, Jó Andrást 1 év 10 hónap fogház-, míg Vaczola Pétert két év börtönbüntetésre ítélte.⁴⁷ A tárgyalás során a ‘Közellenség’ együttes tagjainak bűnösségét a bíróság tanúvallomásokra alapozta, ám nem vette figyelembe azok ellentmondásait. Ezen kívül a tanúvallomások figyelembevétele szelektív módon történt, hiszen szinte csak a vádlottak ellen valló tanúk által szolgáltatott információkat vették figyelembe.

Másodfokon pedig a legkomolytalanabb, szakmaiságot nélkülöző érvelésekkel igyekeztek a tanúk megbízhatóságát igazolni. W. György tanú vallomása alapján vádolták a zenekart az alábbi szöveg előadásával, melyet a veszprémi fiatalok saját elmondásuk szerint a rendőrségi kihallgatáson hallottak először:

*„Elég volt a szép mesékből,
Marx és Engels igéjéből,
Eltévedtem a mocskos úton,
Nem lesz vége sohasem
Ha beledöglök is,
kommunista állampolgár nem leszek”*

Másodfokú ítélet

A fellebbezést követő jogerős ítéletet másodfokon a Veszprém Megyei Bíróság hozta meg, melyet a három elsőfokú folytatólagos tárgyalássorozat után mondott ki 1984. 12. 21-én.⁴⁸ Az ítéletben az elsőfokon megítélt főbüntetést néhány hónappal csökkentik ugyan, de a veszprémi társaságot így is elegendő bizonyíték nélkül és egy olyan tényállás alapján ítélték jogerősen letöltendő szabadságvesztésre, amely tényállást a nevezettek nem követték el.

Következmények az ügyet követően

A ‘Közellenség’ ügyének is megvannak az államhatalomra nézve veszélyes utózmögéi. Bár a veszprémiek még a ‘CPg’-nél is kisebb ismertséggel rendelkeztek, így még kisebb volt az esély, hogy az ítélettel mártír szerepbe kerülnek, a titkos megbízottak így is figyelték őket, már a bírósági tárgyalásokon is. Az ügynökök leleplezték két szamizdat (a Beszélő és a Hírmondó) szerkesztőjét is (Haraszti Miklóst),

⁴⁷ VPMgy, Veszprémi Városi Bíróság – Fk. 654/1984/32.

⁴⁸ ÁBTL 3.1.9. V-164477/2 367. p.

majd a tervezett cikkek beszámolóiról is érkezik NOIJ a Belügyminisztériumba.⁴⁹ Viszont volt egy másik következménye is az ítéletnek. A negyedrendű vádlott Vaczola Péter ügyvédjét, dr. F. Istvánt az ügyet követően eltanácsolták, majd öngyilkos lett. Vaczola elmondása szerint ebben közvetetten a 'Közellenség'-ügy is közrejátszott:

„Az én ügyvédem lett öngyilkos, nem ebből az ügyből kifolyólag, ez csak az olaj volt a tűzre. Az is szembement a széjjel, utána nézettek.”⁵⁰

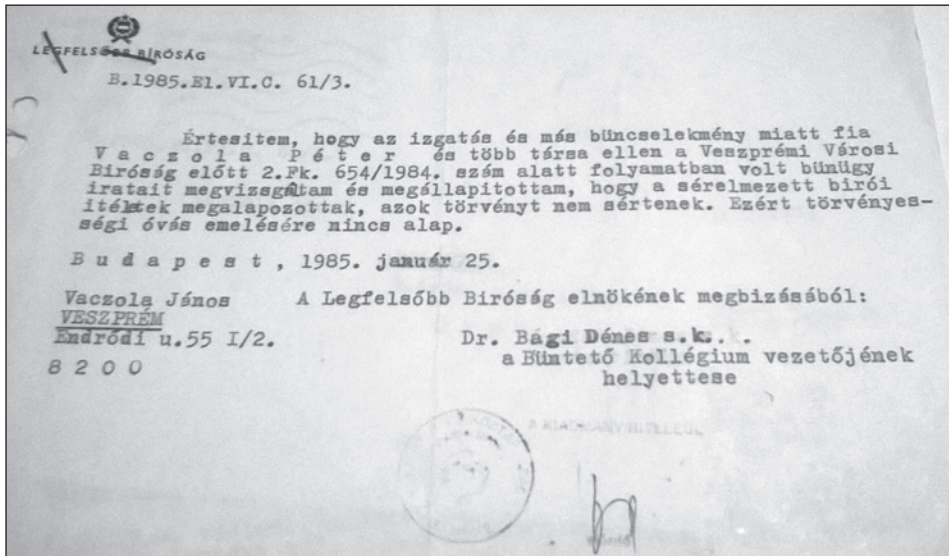

A Legfelsőbb Bíróság elutasító válasza Vaczola János kérelmére

Koncepció elemek a 'Közellenség' büntetőügyében

Joggal merül fel a kérdés, hogy nevezhetünk-e egy pert koncepciónak az 1980-as években, ugyanis a klasszikus koncepció perekétől a 'Kiss Attila és társai'-per is több tekintetben eltér. A társadalom felé irányuló félelemkeltés mellett, „a koncepció perek célja [...] azoknak a hatalmi, gazdasági, ideológiai kérdéseknek a »megoldása«, amelyre, a kizárólagos hatalomra törő, majd a hatalmat megragadó kommunista párt nem talált politikai megoldást”⁵¹ A koncepció perek fogalmán olyan

⁴⁹ ÁBTL 2.7.1. NOIJ III/III – 223-231/11//1984.11.26. (45/78/10/9/1984.)

⁵⁰ Személyes közlés: Vaczola Péter, 2014. 08. 19. (Veszprém)

⁵¹ KAHLER 2008. 32.

büntetőeljárásokat értünk, amelyek elszakadnak a büntetőeljárásnak a büntetőeljárás-törvénybe foglalt céljától, és különböző politikai célok elérését szolgálják.⁵² A mi esetünkben bár a klasszikus koncepciók perkei elemei közül számos – úgy mint az előre megírt beismerő tanúvallomások, a teátrális jelenetek, vagy a kínvallatás – nem áll fent, így is akadt bőven koncepciók elem a ‘Közellenség’ elleni eljárások során. A koncepciók elemek ismertetése előtt ki kell még emelnünk a korszak büntetőjogának egy megkerülhetetlen jelenségét, a büntetőeljárások (különösen az állam elleni bűncselekmények) során még mindig jellemző pszeudojogot. Esetünkben az igazgatás tényállása tágran van megfogalmazva a büntető törvénykönyvben, a bíróságok és igazgatási szervek⁵³ pedig az állampárt érdekeit szem előtt tartva értelmezik azt.

A veszprémiek ügyének vizsgálata során – a ‘CPg’-nél is – jóval egyértelműbb a per koncepciók jellege, hiszen a ‘Közellenség’ esetében már a vádiratban is súlyos tartalmi tévedések voltak, ám a bizonyítási eljárás során is találunk logikai zsákutcákat. A veszprémiek a vádiratban szereplő tényállást nem követték el. A bizonyítási eljárás pedig egy W. György nevű kiskorú tanúvallomásán alapult, aki – a vád szerint – az „*Elég volt a szép mesékből...*” kezdetű szöveget lediktálta a győri rendőröknek. Ezt a szöveget minősítette igazgató tartalmúnak a bíróság, azonban sem a szöveg eléneklésének tényét, sem annak gyűlölet felkeltésére való alkalmasságát nem sikerült egyértelműen bizonyítani. Mivel a koncertteremben rendkívül rossz minőségű volt a hangosítás, a tanúk nagy része egybehangzóan azt állította, hogy a szövegeket nem, vagy nehezen lehetett érteni.

A tanúvallomások közül N. Lajos győri KISZ-tag emlékei is zavarosak, logikailag nehezen követhetők, aki az 1984. február 2-i tanúként való kihallgatásán az alábbi gondolatokat idézi fel a ‘Közellenség’ együttes számaival kapcsolatban: „*A másodikként előadott műsorszámuk dalának tartalma még inkább alkalmas volt a gyűlölet felkeltésére. Ennek mondanivalója lényegében: »[...] ők ketten voltak kéz a kézben, de az egyik elment ... jobb is ... de jött helyette más, de lehet, hogy rosszabb, ami volt... Miatta mennek fel nálunk is az árak, de most még örülhetsz, míg ő van. De mi lesz veled, ha ő is elmegy, nálunk is lehet, hogy Lengyelország lesz?»*”⁵⁴

Bár a szövegben szerepelnek a „felmennek az árak” és a „Lengyelország” fogalmak, az inkább tűnik zavarosnak, mint igazgató tartalmúnak. Ráadásul N. Lajos visszavonta a vallomását.

Az ítélet indoklásában a Veszprém Megyei Bíróság határozottan állítja, hogy a

⁵² Uo. 37–38.

⁵³ KAHLER 1993. 36–37.

⁵⁴ ÁBTL 3.1.9. V-164477/2 p. 363.

Győr-Sopron Megyei Rendőrkapitányság szakszerűen járt el, és a kritikus dalszövegek a koncerten valóban elhangzottak. Viszont az Auróra együttes gitárosa és vezetője, Víg László arról számol be, hogy a dalszövegek miatt már korábban is többször célkeresztben voltak. A félhivatalos eljárások során a rendőri szervek vonakodtak a koncerteken készült hangfelvételeket bizonyítékként megmutatni. Tehát Győrben már korábban is volt gyakorlata a szövegek valós vagy vélt káros tartalma miatt indított rendőri intézkedéseknek.

„Volt egy csárda, a tulajával jóban voltunk, aminek az udvarán adtunk egy szabadtéri koncertet. Itt is ugyanaz volt, hogy az embert is nekiálltak megrángatni, meg bele akartak a szövegekbe folyton más dolgokat hallani, már akkor kezdték a végzálásunkat. Utána a szövegeket ott is [Györszentiván után – Sz. M.] ugyanígy próbálták megmagyarázni. A felvételeket sohasem mutatták meg nekünk, csak a fenyegető leveleket kaptuk. A folyamatos nyomás és megfélemlítés jelen volt. Olyanokat hallottak ki, olyan kiírások voltak, meg jegyzőkönyvek, amikkel minket próbáltak terrorizálni. Akkor kimentek a nyomozók ehhez étteremtulajdonoshoz, és őt is nekiálltak zaklatni, tisztázni kellett a történetet.”⁵⁵

Visszatérve a rossz hangosításra és a szövegek érthetlenségére, a hálózati anyagok is ezt támasztják alá, hiszen Kázmér fn. jelölt is – bár az *Áll egy ifjú élmunkás* a téren dallamát felismerte-, de a nem instrumentális számokból semmit sem értett.

„A fentiekben [Áll egy ifjú élmunkás kezdetű dalon – Sz. M.] kívül még két számot játszottak el. Az előadás közben a szöveget érteni nem lehetett.”⁵⁶

Tehát az állambiztonság részéről két ügynök is jelen volt (Kázmér fn. jelölt és Horváth András fn. tmb.), de egyikük sem észlelt politikailag káros megnyilvánulást. Az egész györszentiváni eset W. György tanúvallomásaig rendbontásként, garázdaságként volt számon tartva, nem a politikai veszély és izgató tartalom kérdését vizsgálta Győr-Sopron Megyei Rendőr-főkapitányság.

„A koncert közben „Csicskás” ki tett egyet a színpadra [televíziót – Sz. M.], amit észrevéve „Vendi” és „Sakál” gúnynevű személyek összetörték. Ezt követően a művelődési ház vezetője leállította a koncertet. A koncert közben „Kiru” gúnynevű személy és Szekeres Vilmos a színpad elé mentek tombolni. A veszprémiek közül „Pubi” és „Mazsi” gúnynevű személyek pofon ütötték „Kirut” és Szekeres Vilmost.”⁵⁷

A vádirat összeállítása a bizonyítékok szelektív figyelembevételével történt, hiszen W. György vallomása erős bizonyítéknak számított, ellenben olyan vallomásokkal, amelyek a tanú életkorából és megbízhatóságából fakadóan is erősebbek lettek volna, hogy legyenek. A veszprémiek mellett tanúskodtak a Györszentiváni

⁵⁵ Személyes közlés: Víg László (Aurora együttes) 2014. 08. 28. Győr.

⁵⁶ ÁBTL 3.1.5. O-18735 14. p.

⁵⁷ ÁBTL 3.1.5. O-18735 15. p.

45

VESZPRÉM MEGYEI RENDŐRFŐKAPITÁNYSÁG
 III./III. OSZTÁLY SZIGORUAN TITKOS !

218-18/17-84

K I V O N A T

"HORVÁTH ANDRÁS" fn. tmb. 1984. II. 7-i jelentéséből.

"1983. december 30-án Györszentivánon az ottani ifjúsági házban szerepelt Veszprémből a SABOTAGE nevű együttes. Az együttes meghívását "Mazsi" becenevű személy szervezte, aki ajkai illetőségű, de Győrben dolgozik.

Az együttes tagjai Jó András, Moravcsik József, Kiss Attila és Veczola Péter "Mazsi"-val, Friss Péterrel és egy Ildikó nevű, városi illetőségű lánnyal, "Mazsi", ill. Veczola Péter gépkocsiján utaztak Györszentivánba. A helyi ifjúsági házban három együttes lépett fel: Akció brigád, Sabotage, Auróra cirkáló. A fellépés a következő sorrendben történt:

Az első két együttes /Akció brigád és Sabotage/ fellépése alatt semmilyen zavaró körülmény nem történt, politikailag káros vagy kifogásolható szöveg a színpadon nem hangzott el. Az Akció brigád zenélése, előadása /próza/ zenészekre volt. Viszonylag magas színvonalú volt.

Sabotage együttes is több számot adott elő, ezekből két dőnek volt szövege. Ezeket a szövegeket Jó András, az együttes énekese írta és a fellépés előtt irásban leadta az ifjúsági ház vezetőjének. A leadott szövegek kerültek leadásra, ezek politikai tartalommal nem bírtak.

Harmadikként lépett fel az Auróra cirkáló nevű zenekar. Az ő fellépésükkel kezdődött el a botrány az ifjúsági házban. Az Auróra cirkáló énekese "Dauer" becenevű srác volt. A színpadon a fellépésük előtt látható volt 6-7 db televízió és egy nagy katonai légvédelmi háló.

A közönség nagy lelkesedéssel fogadta a zenekar fellépését. A közönség jórészt fiatal, kb 15 éves emberekből állt. A zenekar először Sex Pistols dalokat énekelt angol nyelven. Utána a "Luxus ház" című dalukat adták elő. A szövegben a luxus házokról, luxus WC-ről énekelték. Ezután az angol Exploited nevű zenekar egyik dalát adták

ÁBTL 31.5. O-18735

*Horváth András fedőnevű titkosmegbízott jelentés, melyben a veszprémi zenekar szövegeinek politikai jelentőségét nem tulajdonít.
 (Az irat 2. oldala a 62. lapon található)*

Ifjúsági Ház alkalmazottai és a többi zenekar tagjai, valamint számos néző, kivéve egy győri főiskolai hallgató, aki bár W. György vallomását nem erősítette meg, de felhívta a figyelmet a veszprémiek káros viselkedésére. Ezen tanúktól érthető, hogy

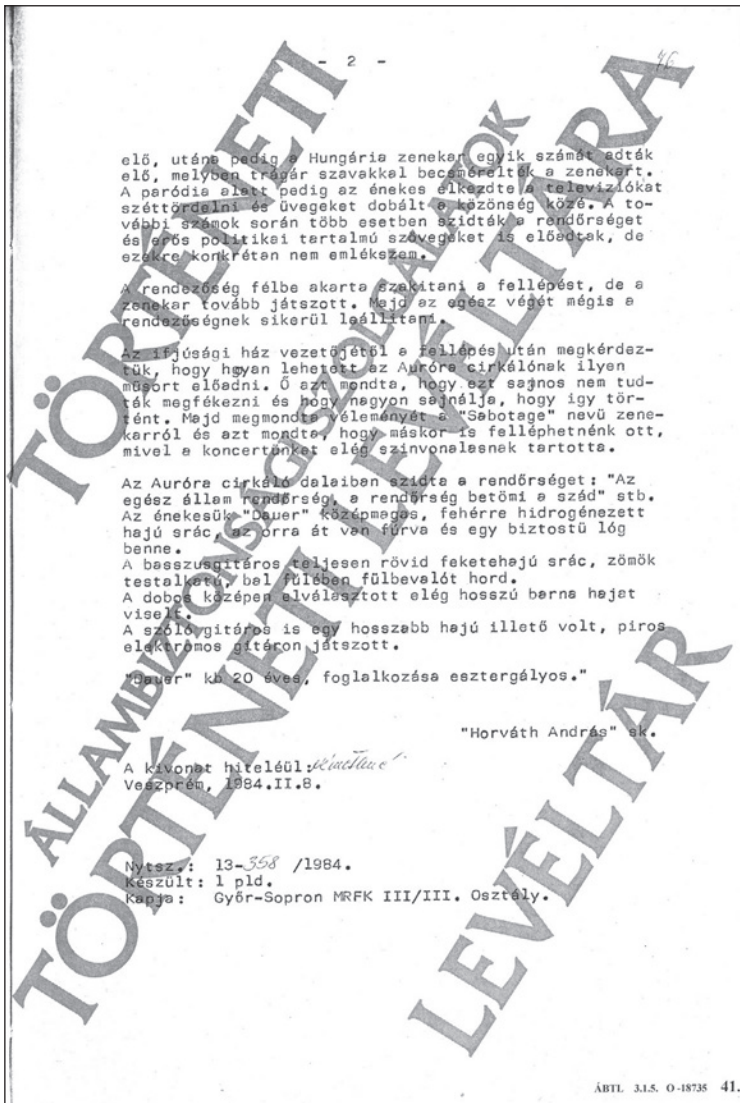

a veszprémiek mellett tanúskodtak, akár részrehajlásnak is gondolhatnánk. Azonban a koncerten jelen volt az állambiztonságiak egyik titkos megbízottja „Horváth András” fedőnévvel, aki azt jelentette, hogy a rendezvényen politikailag káros megnyilvánulás nem történt.

„Az első két együttes [Akcio brigád és Sabotage] fellépése alatt semmilyen zavaró körülmény nem történt, politikailag káros, vagy kifogásolható szöveg a színpadon nem hangzott el. Az Akció brigád zenélése, előadása (profi) zenészekre vallott.

*Viszonylag magas színvonalú volt. A Sabotage együttes is több számot adott elő, ezekből kettőnek volt szövege. Ezeket a szövegeket Jó András, az együttes énekese írta és a fellépés előtt írásban leadta az ifjúsági ház vezetőjének. A leadott szövegek kerültek előadásra, ezek politikai tartalommal nem bírtak.*⁵⁸

A bíróság emellett úgy érvelt, hogy a rendőrség a vádemelés szempontjából legfontosabb tanút, W. Györgyöt (bár a hozzátartozók nem jelenhettek meg a kihallgatáson) semmiképp sem befolyásolhatta a tanúskodás alatt, amit arra alapoznak, hogy a rendőrségnek nem lehetett tudomása a győrszentiváni koncertről. Ez az érvelés, pedig ott bukik meg logikailag, hogy ha nem tudtak a belügyi szervek a koncertről, felmerül a kérdés, hogy miért küldtek oda két titkos ügynököt megfigyelés céljából.

Ráadásul W. visszavonta a vallomását, aminek következtében a védelem kétségbe vonta W. szavahihetőségét 15 éves korára hivatkozva, ami megint egy komoly önellentmondás, hiszen a fiú számított az izgató tényállást megalapozó soha el nem hangzott „*Elég volt a szép mesékből*” kezdetű szöveg forrásának és tanújának.

„W. György a bírósági tárgyaláson ezt a vallomását visszavonta. Azt is állította, hogy a vádlottak nem is énekeltek, illetve a felnőttekről énekeltek valamit. (Fk.654/1984/13. számú jegyzőkönyv) Előadta, hogy a rendőrök nem azt jegyzőkönyvezték, amit ő mondott, ennek ellenére a jegyzőkönyvet aláírta.

*Ezután vált szükségessé, hogy a rendőrség a BM. dolgozókat is tanúként kihallgassa az ügyben, Takács Istvánt, Erdélyi Károlyt és Tóth Gábort. Vallomásuk alapján megállapítható, hogy a rendőrség 1984. január 11-ig a győrszentiváni koncertről nem is tudott.*⁵⁹

A vádban foglaltakat a bírósági tárgyalások során nem sikerült bizonyítani, sőt a hálózati személyek ellentmondásai mellett egyes kulcsfontosságú tanúk is kifejezetten a vád ellen vallottak. Az elsőfokú tárgyaláson a II. r. vádlott védőjének azon kérdésére, hogy az ügynek mi lett volna Győr-Sopron megyében a kimenetele, Erdélyi Károly, győri rendőr azt felelte: „*Kevésnek találtam a bizonyítékot, hogy a nyomozást rájuk [a veszprémiekre – Sz. M.] is kiterjesszem*”. Tette ezt annak ellenére, hogy a tanács elnöke még figyelmeztette is, hogy nem köteles az ügyvéd kérdésére válaszolni.⁶⁰ A vád szempontjából a két legfontosabb tanú W. György⁶¹ és N. Lajos is visszavonta a vallomását. W.-t hétszer szembesítették eredménytelenül az őt

⁵⁸ ÁBTL 3.1.5. O-18735 75. p.

⁵⁹ ÁBTL 3.1.9. V-164477/2 385. p.

⁶⁰ VPmg: A Veszprémi Városi Bíróság 2.Fk.654/1984/29. sz.; *Jegyzőkönyv Kiss Attila és társai büntetőügyben* 1984. augusztus 21–23. 12.

⁶¹ VPmg: A Veszprémi Városi Bíróság 2.Fk.654/1984/29. sz.; *Jegyzőkönyv Kiss Attila és társai büntetőügyben* 1984. augusztus 21–23. 13.

kihallgató rendőrtisztrel, majd miután W. elé tárták a győri rendőrségi jegyzőkönyvet, határozottan így felelt: „Ezt a jegyzőkönyvet visszavonom mert nem így volt.”⁶² Hasonlóan a győri és a veszprémi belügyi szervek ellentmondó döntéseihez, a győri és a veszprémi bíróságok ítékezési gyakorlata sem egyezett, ugyanis N. Lajos a Veszprémi Városi Bíróság elé tárta, hogy vallomásának korrigálását, már a Demeter-ügy tárgyalásán Győrben is kérte, amit a győri bíróság helyben hagyott.⁶³

Így az ítélet sokkal inkább volt egy deklaráció, mint logikailag felépített következtetések sorozata. Ezt igazolja az MSZMP Veszprém megyei párttitkárának, Pap Jánosnak a beszéde is, aki a Végrehajtó Bizottság 1984. július 4-i ülésén a megye közrendjéről szóló jelentés kapcsán elégedetlenségét fejezte ki. Felhívta a figyelmet, hogy a nem sokkal korábban bevezetett új Btk. (1978. év IV. tv.) ellenére a közrend nem javult, a bűncselekmények száma nő, és az igazságszolgáltató szervek le vannak terhelve. Az ülésen a fiatalok perét konkrétan említette példaként:

„[...] a megyében a politikai bűncselekmények aránya elenyésző. Itt is vannak azonban gondjaink. Nem mehetünk el amellett, hogy az izgatásos cselekmények nagy részét – olyanokat, mint a most folyó zenekari ügy – fiatalok követik el. Jogosan vetődik fel a kérdés, hol voltak a becsületes KISZ-tagok, vagy azok is végighallgatták a koncerteken a szocialista rendszert nyíltan szidalmazókat? A fiatalok tudati nevelésével sokkal többet kell foglalkozni. Ebben a KISZ-nek is, nemcsak nekünk vannak feladataink. A kialakult helyzetet elemezzük, s ennek alapján kell a konkrét teendőket elhatározni – ez erre is vonatkozik.”⁶⁴

A közrend nem csak az általános központi elvárások miatt volt fontos, a jegyzőkönyvekből kiderül, hogy a bizottságok gőzerővel készültek a sztálini alkotmány (1949. évi XX. törvény) törvénybe iktatásának 35. évfordulójára,⁶⁵ a Magyar Szocialista Munkáspárt XIII. kongresszusára⁶⁶ és a felszabadulás 40. évfordulójára is.⁶⁷ A szigorban ezen előkészületek is szerepet játszottak. A punk-perekkel kapcsó-

⁶² VPmgy: A Veszprémi Városi Bíróság 2.Fk.654/1984/29. sz.; *Jegyzőkönyv Kiss Attila és társai büntetőügyben* 1984. augusztus 21–23. 13–15.

⁶³ VPmgy: A Veszprémi Városi Bíróság 2.Fk.654/1984/29. sz.; *Jegyzőkönyv Kiss Attila és társai büntetőügyben* 1984. augusztus 21–23. 21.

⁶⁴ MNL VeML XXXV.1. Az MSZMP Veszprém megyei Végrehajtó Bizottsági ülésének jegyzőkönyve (1984. 07. 04.) *A megye közrendjéről*. 8

⁶⁵ MNL VeML XXXV.1. Az MSZMP Veszprém megyei Végrehajtó Bizottsági ülésének jegyzőkönyve (1984. 07. 04.) *A megyei párt-végrehajtóbizottság 1984. július 4-i határozata*. 1.

⁶⁶ MNL VeML XXXV.1. Az MSZMP Veszprém megyei Végrehajtó Bizottsági ülésének jegyzőkönyve (1984. 10. 02.) 1.

⁶⁷ MNL VeML XXXV.1. Az MSZMP Veszprém megyei Végrehajtó Bizottsági ülésének jegyzőkönyve (1984. 03. 15.) *A megyei párt- végrehajtóbizottság 1984. március 14-i határozata hazánk felszabadulása 40. évfordulójának megünneplésére*.

latban feltűnő az illetékesség függvényében nagyban eltérő jogalkalmazás is, mely egyértelműen a jogegység hiányát mutatja. Állításom szerint a ‘CPg’ és a ‘Közellenség’ zenekar esetében is atipikus, ám jellegében koncepciós perről van szó. A dilemma eldöntéséhez elengedhetetlen a koncepciós per fogalmát már tisztáztuk, így érdemes az izgatás fogalmát is áttekinteni.

Az izgatásról az 1978. évi IV. törvény 148§ (1) bekezdése a következőképpen rendelkezett:

„Aki mások előtt azért, hogy a magyar nemzet vagy valamely nemzetiség, a Magyar Népköztársaság alkotmányos rendje, a Magyar Népköztársaság szövetségi, barátsági vagy együttműködésre irányuló egyéb nemzetközi kapcsolata, valamely nép, felekezet vagy faj, továbbá – szocialista meggyőződésük miatt – egyes csoportok vagy személyek ellen gyűlöletet szítson, ennek felkeltésére alkalmas cselekményt követ el, büntett miatt egy évtől öt évig terjedő szabadságvesztéssel büntetendő.”

A normaszöveget vizsgálva azonnal szembetűnő, hogy a büntetendő cselekmény nincs elég részletesen szabályozva, ami a jogalkalmazó számára széles körű diszkrecionális lehetőséget biztosít. Ez a jelenség általában véve a politikai bűncselekmények tényállásának meghatározását tekintve számos más büntetőjogi kódexben is jellemző volt. Gyűlöletet kelteni azonban rengeteg módon lehetséges, éppen ezért, az 1978-as büntetőkódexből idézett passzus számos cselekményre ráerőltethető. A Veszprémi Városi Bíróság ítélethozatalában a koncepciós jelleg forrása elsősorban a bizonyítékok szelektív figyelembevételével összeállított vádirat volt, azonban a társadalomra veszélyesség elve is nagyon erősen jelen van a bíróság gondolkodásmódjában. Az ítélet ‘Indoklás’ részében akár freudi elszólásként is tekinthetünk egy gondolatra, melyben a bíróság éppen azt fejt ki, hogy a kultúraigazgatási és rendőrhatalósági intézkedések elégtelensége miatt kellett büntető eljárást kezdeményezni. Tehát az igazságszolgáltatásra az állampárt belpolitikai céljainak elérésére alkalmazott társadalompolitikai eszközként tekint.

„Ennek során került sor arra, hogy több együttestől megvonták a szereplési lehetőséget egy-egy városban, de előfordult az is, hogy egy-egy együttes és az azokhoz csatlakozó hallgatók ellen büntető-eljárást kellett kezdeményezni, hogy a fiatalságra bomlasztó hatást gyakorló punk előadók további károsító tevékenységükkel felhagyjanak.”⁶⁸

A ‘Közellenség’ zenekar esetében egyértelműen koncepciós perről van szó (amelyet atipikus koncepciós pernek nevezhetünk), hiszen a vádiratban szereplő bűncselekményt (kivéve a garázdaságot) nem követték el. Ezen kívül a helyi párttitkár minden áron el akarta távolíttatni a zenekart a városból, így az igazságszolgáltatás politikai akarat fényében törvénykezett.

⁶⁸ ÁBTL 3.1.9. V-164417/2 p. 377.

A tényállás nem valósult meg, a bizonyítás elégtelen és manipulált volt, hiszen nemcsak a tanúk, de még az ügynökök is ellentmondásokba keveredtek, amit a bíróság a bizonyítékok szelektív figyelembevételével igyekezett leplezni. Ráadásul a megyei párttitkár bizottsági ülésen példálózott a zenekarral, valamint a bizonyítás elégtelenségét is elismerte.

Az is sokat mondó, hogy a zenekar tagjait még a rendszerváltás előtt rehabilitálták.

„1988-ban rehabilitált minket a kormány, értékpapírokkal kiegyenlítette ezt a dolgot, meg büntetlen előéletűek lettünk.”⁶⁹

Záró gondolatok

A Kádár-rendszer lényegét az 1980-as években is egy soha ki nem mondott egyezés adja, melyet Bryan Cartledge angol diplomata a magyar történelem második nagy kiegyezésének nevez.⁷⁰ A kádári politikai felsővezetés és a magyar nép egymásra volt utalva. Míg Kádárnak legitimitációra, a lakosságnak diszkrécióra és az 1950-es éveknél nagyobb intim szférára volt szüksége. Kádár hatalmának másik forrása a Varsói Szerződés, valamint az MSZMP pozícióját végső soron garantáló szovjet hadsereg volt. A Szovjetunió irányába is megfelelési kényszer alatt állt az MSZMP vezetése: a Magyar Népköztársaságban rendet kellett tartani, hiszen hazánk betagozódott a hidegháborúba és egyúttal propagandaháborúba, melyben az egész szovjet blokknak a lehető legjobb képet kellett mutatnia, miközben jogvédők és nyugati újságírók folyamatosan igyekeztek tudósítani minden visszasságról és jogsértésről.

A két büntetőügy rávilágít, hogy nem kell az 1950-es évekig visszamennünk, ha koncepciós pereket keresünk. A rendészeti és a kulturális igazgatás is pártpolitikai céloknak voltak alávetve a tárgyalt korszakban. Érdemes azonban röviden az akkori jogalkalmazók szemszögéből is nézni a helyzetet, akik számára adott volt egy joghézagokkal teli általános joganyag, melyben a Politikai Bizottság és a párt iránymutatásai és a belügyminiszter parancsai alapján kellett eligazodniuk, és hatékonyan működniük.

Konklúzióként nem szeretnék morális ítéletet sugallni, csupán egy érdekes jelentéget kívántam bemutatni. A dolgozat tehát nem állítja, hogy más korszakokban, például a két világháború között, vagy akár napjainkban teljesen tévedhetetlenek lennének a bírói fórumok, vagy a rendészeti szervek minden alkalommal tökéletesen arányosan járnak el, és azt sem, hogy az 1980-as évek rendészeti személyzete és

⁶⁹ Személyes közlés: Vaczola Péter, 2014. 08. 19. (Veszprém).

⁷⁰ CARTLEDGE 2008. 495.

bírái ne lettek volna jó szakemberek. Csupán korabeli források segítségével a Kádár-rendszer politikai ellenségképének egy rendkívül szűk szeletével kapcsolatos jelentést igyekeztem bemutatni, mely retrospektív elemzéseként nyújt adalékot a Kádár-rendszer működésével kapcsolatban.

IRODALMI HIVATKOZÁSOK

Könyvek:

- CARTLEDGE, Bryan (2008): *Megmaradni – A magyar történelem egy angol diplomata szemével*. Officina '96 Kiadó, Budapest.
- CSATÁRI Bence (2015): *Az ész a fontos, nem a haj*. Noran Kiadó, Budapest.
- CSEH Gergő Bendegúz (1999): A magyarországi állambiztonsági szervek intézménytörténeti vázlat, 1945–1990. In: Gyarmati György (szerk.): *Trezor 1. A Történeti Hivatal évkönyve 1999*. Történeti Hivatal, Budapest.
- DÁVID Ferenc (2018): Történeti visszatekintés a magyar titkosszolgálatokra. In: Kobolka István (szerk.): *Nemzetbiztonsági alapismeretek*. Nemzeti Közszerzői Egyetem, Budapest.
- FURIAN, Gilbert–BECKER, Nikolaus (2000): *Auch im Osten trägt man Westen – Punks in der DDR und was aus ihnen geworden ist*. Thomas Tilsner Verlag, Bad Tölz.
- GLASPER, Ian (2014): *Burning Britain – The history of UK Punk 1980 to 1984*. PM Press, London.
- GYARMATI György (1999) szerk.: *Trezor 1. – A Történeti Hivatal Évkönyve*. Alföldi Nyomda Rt. Budapest.
- JÁVORSZKY Béla Szilárd–SEBŐK János (2006): *A magyar rock története 2. – Az őshullámtól az elektronikáig*. Népszabadság Zrt., Budapest.
- JÁVORSZKY Béla Szilárd–SEBŐK János (2009): *A magyar rock története 1. – A beatkezdetektől a kemény rockig*. Népszabadság Zrt., Budapest.
- KAHLER Frigyes (1993): *Joghalál Magyarországon*. Zrínyi Kiadó, Budapest.
- KAHLER Frigyes (2008): *Jogállam és diktatúra II*. Kairosz Kiadó, Budapest.
- KISZELY Gábor (2001): *Állambiztonság 1956–1990*. Korona Kiadó, Budapest.
- KLANICZAY Gábor (2003): Izgatás nagy nyilvánosság előtt, csoport tagjaként. In: Klaniczay Gábor: *Ellenkultúra a '70-es '80-as években*. Budapest. Noran Kiadó.
- McNEIL, Legs–McCAIN, Gillian (2016): *Please Kill Me by Legs*. Grove Press, London.
- O'HARA, Craig (2001): *The Philosophy of Punk – Die Geschichte einer Kulturrevolte*. AK Press, London.
- PETRIK Ferenc–RAFT Miklós (1989) szerk.: *Hatályos jogszabályok gyűjteménye 1945–1987*. Összeállította: Hársfalvi Rezsőné, Komáromi Gábor, Tamás Andrásné. Közgazdasági és Jogi Kiadó, Budapest.
- SEBŐK János (1982): *A Beatlestől az új hullámig*. Zeneműkiadó, Budapest.
- SZŐNYEI Tamás (2005): *Nyilván tartottak – Titkos szolgák a magyar rock körül 1960–1990*. Magyar Narancs–Tihany Rév Kiadó, Budapest.
- TABAJDI Gábor–UNGVÁRY Krisztián (2008): *Elhallgatott múlt – A pártállam és a belügy*. Corvina Kiadó, Budapest.
- TABAJDI Gábor (2013): *A III/III krónikája*. Jaffa Kiadó, Budapest.

VASS Henrik (1983) szerk.: *A Magyar Szocialista Munkáspárt határozatai és dokumentumai 1975–1980*. Kossuth Kiadó, Budapest.

VASS Henrik (1983a) szerk.: *A Magyar Szocialista Munkáspárt határozatai és dokumentumai 1980–1985*. Kossuth Kiadó, Budapest.

Filmek:

KÖVESSY Róbert (2000): *Pol Pot megye punkjai*. Filmplus Filmgyártó Kft.

KÖVESSY Róbert (2000a): *Punktéritő*, dokumentumfilm. Filmplus Filmgyártó Kft.

GELLÉRT Gábor (2010) szerk.: *Privát Rocktörténet: Aurora*. Kinopolis Filmgyártó Kft., Budapest.

GELLÉRT Gábor (2010a) szerk.: *Privát Rocktörténet: Beatrice*. Kinopolis Filmgyártó Kft., Budapest.

GELLÉRT Gábor (2010b) szerk.: *Privát Rocktörténet: CPg*. Kinopolis Filmgyártó Kft., Budapest.
Szabadság tér '89, 26. adás, Dr. Horváth Attila Kádár Jánosról, (2014. 07. 02.).

Személyes közlések:

Nagy Feró (Beatrice együttes) 2013. 08. 16. Szeged.

Nagy Szabolcs (Veszprém Megyei Levéltár) 2015. 09. 12. Veszprém.

Vaczola Péter (Közellenség együttes) 2014. 08. 19. és 2015. 10. 19. Veszprém.

Víg László (Aurora együttes) 2014. 08. 28. Győr.

Cikkek:

BARÁTH Magdolna (2004): Az állambiztonsági iratok selejtezése, megsemmisítése In: *Trezor 3. Az átmenet évkönyve (Az Állambiztonsági Szolgálatok Történeti Levéltára évkönyve)* 2003, Budapest. Szerk.: Gyarmati György.

BIKKI István (2010): Titkos operatív technikai rendszabályok és módszerek, valamint a K-ellenőrzés alkalmazására vonatkozó szabályok 1945–1990 között. *Betekintő* 2010/1. szám

ERDŐS Péter (1983): Felszólalás a szennyhullám ügyében. *Kritika*, 1983/6.

ERDŐS Péter (1983a): Új időknek új dalaival. *Kritika*, 1983/10.

HARSÁNYI László (1983): Válasz egy felszólalásra. *Kritika*, 1983/10.

KERESZTES Csaba (2013): A punk és skinhead zene a '80-as évek elején – A Mos-OI! zenekar koncertje és pere 1983-ban. *ArchívNET XXI. századi történeti források*, 13. évf. 2. sz.

KLANICZAY Gábor (é. n.): Izgatás nagy nyilvánosság előtt, csoport tagjaként In: *Ellenkultúra a '70-es '80-as években. Beszélő*.

MALKOVICS Tibor (2010): „Néha nulla vagyok, néha meg egy...” – A punk-zene és Magyarország I. rész. *Egyenlítő*, VII. évf., 9. sz.

MALKOVICS Tibor (2010a) „Néha nulla vagyok, néha meg egy...” – A punk-zene és Magyarország II. rész. *Egyenlítő*, VII. évf., 10. sz.

ORGOVÁNYI István (2010): A politikai rendőrség hálózati munkájának szabályozása 1954 és 1989 között. *Betekintő*, 2010/3.

SEBŐK János (1983): Hozzászólás a szennyhullám ügyében. *Kritika*, 1983/10. sz.

Állambiztonsági Szolgálatok Történeti Levéltára (ÁBTL):

A Szakértői Bizottság jelentése 2007–2008. Forrás: <http://mek.oszk.hu/08400/08450/08450.pdf> (2019.11.04.)

ÁBTL O-18735: Rendkívüli események dossziéja, Fedőnév: „Amatőrök” (22-R-1292)

ÁBTL V-164148: Vizsgálati dosszié Demeter János András ügyében (22-6810)

ÁBTL V-164155: Vizsgálati dosszié Benkő Zoltán és társai ügyében

ÁBTL V-164477: Vizsgálati dosszié Kiss Attila és társai ügyében (24-5870/1984)

ÁBTL 2.7.1. NOIJ Veszprém – 60/1983.07.12. (218-176/5/60/1983.)

ÁBTL 2.7.1. NOIJ III/III – 223-231/11//1984.11.26. (45/78/10/9/1984.)

ÁBTL -3.1.5. – O-19868/3

Magyar Nemzeti Levéltár Veszprém Megyei Levéltára (MNL VeML):

MNL VeML XXXV.1. Az MSZMP Veszprém Megyei Bizottságának iratai

Az MSZMP Veszprém megyei Végrehajtó Bizottsági ülésének jegyzőkönyve (1984. 03. 15.)

Az MSZMP Veszprém megyei Végrehajtó Bizottsági ülésének jegyzőkönyve (1984. 07. 04.)

MNL VeML XXXV.1. Az MSZMP Veszprém megyei Végrehajtó Bizottsági ülésének jegyzőkönyve (1984.10.02.)

Vaczola Péter magángyűjteménye (VPmgy)

Velty István a veszprémi „bányapolgár”

TÓTH ÁLMOS

Bányapolgár: „olyan polgára valamely bányavárosnak, ki bányamíveléssel foglalkozik és ki tudja mutatni, hogy bizonyos összeget áldozott a bányászat céljaira.”
(Pallas Lexikon)

A MOTTÓUL VÁLASZTOTT IDÉZETBEN FOGLALT fogalomnak Veszprém városa nem felel meg, hisz’ soha nem volt bányaváros, de sok vonatkozásban kapcsolódik a bakonyi földtani nyersanyagok (bauxit, mangán, kőszén, építőkövek, stb.) kutatásához, így tiszteletbeli bányavárosnak tekinthetjük. Ezt erősíti, hogy 1949-ben a Budapesti Műszaki Egyetem Nehézevegypari Karát Veszprémben hozták létre, majd egy évvel később Veszprémi Vegyipari Egyetem néven önálló felsőoktatási intézménnyé vált. De a fogalom másik három kritériumának megfelel Velty István: foglalkozott bányamíveléssel és „bizonyos összeget áldozott a bányászat céljaira”, továbbá maga is, apja is veszprémi polgár volt, nagyapjának pedig választott városa volt. Velty István életének utolsó néhány kényszerévét kivéve, amit másutt töltött, egész életét itt élte s hamvait is e város földje őrzi.



Velty István

Velty Istvánt, Veszprém polgárát, kőfaragó mesterként emlegeti a bauxitkutatással foglalkozó szakirodalom, pedig sokkal több ennél. Különös és nevén túl kevés ismert alakja ő a magyar bauxitkutatásnak, tudományos és földtan-gazdasági megismerésének. Velty István, a „kutató”, ahogy magát nevezi, az ötvenes évektől Szentgálról küldött leveleket a szovjet irányítású Magyar-Szovjet Bauxit-Alumínium Rt.-nek (Maszobal¹), a magyar Ipari Minisztériumnak, majd a bíróság-

¹ A Potsdami Szerződés értelmében a német és a magyar tulajdonú javak a háború után szovjet kézbe kerültek. A bauxitban szegény Szovjetunió nagy figyelmet fordított a magyar bauxitra, s 1950-ben megalapította a Magyar-Szovjet Bauxit-Alumínium Rt. (Maszobal) kutatóvállalatát, a

nak. Története a viszonylag bőséges dokumentumokból fölépíthető. A eseménysor a magyar bauxitbányászat tőkés-csoportjainak, vállalkozóinak sokszor ádáz küzdelmébe is rávilágít.

Információforrások

A családra vonatkozó ismereteim többsége Velty Istvánnak, ma az Egyesült Államokban élő geológus, illetve történész unokáitól származik. Az amerikai rokonsággal 2007. évi írásom² megjelenése után kerültem kapcsolatba. A tőlük kapott további iratokat, s szóbeli információkat, amelyeket mostani írásomban föl is használtam, ezúttal is köszönöm. Az arcképhez Csongrádi Mártának, a Magyar Állami Földtani Intézet Könyvtára hajdani vezetőjének jóvoltából jutottam. Ő a külföldi Velty-rokonoktól kapta, akikkel korábban kapcsolatba került, illetve adta meg Velty István unokájának elérhetőséget az első, nagyapjáról szóló írott cikkem után, amelyet elküldött nekik. Nagy örömmel fogadták az írást, többek közt azért is mert több, általuk nem ismert információt (pl. a kislődi bauxit felfedezése) tartalmazott.

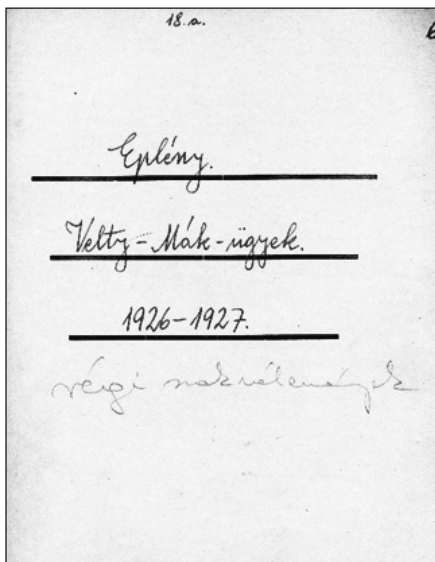

*Velty MÁK ügyek doszié,
Aluérc Irattár*

A Velty István-történet, a kutatás- és bányatörténet fő forrásai az 1917–47 között működött Alumíniumérc és Bánya Rt. (Aluérc) irattárából származó „Velty-doszié”, valamint a hajdani Magyar Alumíniumipari Tröszt (MAT) Földtani Osztályának irathalmazában talált, a korábbi főgeológus Barnabás Kálmán által összegyűjtött, a későbbiekben említendő „Velty-per” föliratú, több tíz gépelt levelet tartalmazó iratanyaga. Fölhasználtam a hajdani Magyar Állami Földtani Intézet (ma Magyar Földtani és Geofizikai Intézet) irattárában lelt iratokat is, valamint unokáitól és a kor több geológus szereplőjétől néhány nem családi

Bauxitkutató Expedíciót. Formálisan magyar irányítással működött 1954-ig, amikor Magyarország kifizette a szovjet kézbe került tulajdonrészt és a hazai alumíniumipar magyar tulajdonná lett. A szovjet befolyás azonban „szakértőkön” keresztül még évtizedeken át, gyakorlatilag a rendszerváltásig fennállt.

² TÓTH 2007.

témájú iratot is kaptam. Az iratokat részben a földtani nyersanyag (bauxit) kutatástörténetének szempontjából, részben Laczkó Dezső geológusi tevékenységéhez kapcsolódóan dolgoztam fel. Az Aluérc MAT irattári anyagok és a családi eredetű iratok nálam, illetve a Földtani Intézet Tudománytörténeti Adattárában megtalálhatók. Ezek nagy száma és irattári típusú földolgozatlanságuk miatt szabályosan nem hivatkozhatók. Külön kis csoportot képeznek az alább szintén bemutatásra kerülő „Velty-per” dokumentumai, amelyeket a Budapesti Főváros Levéltárában kuttattam fel. Néhány dokumentumot Laczkó-kutatásom során a Laczkó Dezső Múzeum adattárában találtam. Ezek, valamint az újabb hazai iratok (pl. periratok) átvizsgálása, tanulmányozása után hivatkozott írásomat átdolgoztam, kibővítettem, s új formában tárom az olvasó elé. Velty István nevét törvény is őrzi. A bauxitbányászat és az alumínium-termelés államosításáról szóló 1948. évi XIII. törvény, mint államosítandó objektumot nevesíti „Velty István olaszfalusi bauxit-bányáját”.

Családtörténet³

A veszprémivé lett Velty család svájci eredetű, Zürich környékéről származott, ahol a név Welty formában ma sem ritka. A legkorábbi ismert Velty-ős (József) Sárospatakon született 1811-ben és már házassága idején, 1840-ben, veszprémi polgár volt. Az 1867. évi kiegyezés után a Velty család meggazdagodott és a veszprémi polgárság megbecsült tagja lett. Fia, Ferenc, Istán apja vörös homokkő bányát nyitott Felsőörs mellett és díszköveket importált például Svédországból. Az alsóvárosi temetőben található fekete gránit sírkövek jó részét a Veltyek importálták s dolgozták föl művészi szinten. Velty Ferenc nevét Veszprémben és a város környékének több település is őrzi, így Balatonfüreden Pálóczi Horváth Ádám emléktáblája.⁴ A Velty-nevet Veszprém városában például a ma is „élő” „Velty-tag”⁵ név őrzi. Ferencnek három fia volt: Ferenc, Miklós és István. Ferenc örökölte a családi vagyon nagyobb részét, Miklós a földeket,⁶ István pedig a kőfaragó ipart. A két idősebb fiú egyetemet végzett. Istvánra a kőműves iparban volt szükség, ezért ő csak egy nyári tudományos ásvány- és kőtanfolyamot végzett Breszlauban (ma Wrocław). A gim-

³ Amikor itt és a későbbiekben a szűkebb értelemben vett családtörténetet említem két, Egyesült Államokban élő unokájától (Záhony István geológus és Záhony Botond történész) kapott levelekből merítem ismereteimet.

⁴ Lásd még: S. LACKOVITS 1982.

⁵ „Velty-tag”: A város déli részétől, a Füredi/Felsőörsi úttól nyugatra eső terület. Magába foglalja a mai Szabadság-pusztát. Akkori nevén Miklóspusztá, vagy Miklósháza pusztá. Lőrinczi Ferenc közlése. A „Müterem”ről lásd a hátsó borítót.

⁶ Miklósról megemlékezik a VESZPRÉMMEGYEI FEJEK 1929. c. kiadvány is.

náziumot a veszprémi piaristáknál végezte, ahol Laczkó Dezső⁷ volt a tanára. Laczkó, aki hamar észrevette István érdeklődését és tehetségét az ásványok és kövek iránt, szárnyai alá vette. Ebből a kapcsolatból később életen át tartó barátság szövődött, miközben sokat „geologizáltak” együtt. A kőfaragás mestersége kialakította Istvánban a kő iránti szeretetét. A faragható kő iránti igény pedig szükségessé tette a környékbeli kőbányák, kőfalak, kőzetek megismerését. Istvánnak három lánya született, kettő férjével 1945 után az Egyesült Államokba költözött, a harmadik Balatonalmádiban maradt. A kövek szeretetét egyik unokája örökölte, geológus, aranykutató lett.



Velty-család síremléke a veszprémi alsóvárosi temetőben (szerző felvétele)

A kőfaragás jó üzlet volt, bányákat vett (igazolhatóan övé volt a vörösberényi permi ún. vöröshomokkő bánya). Rendszeresen járta a Bakony és Balatonfelvidék hegyeit, talán azon túl is. Minden biztonnyal eszébe jutott gimnáziumi tanára, Laczkó tanár úr, akiről tudhatta, hogy bár nem geológus, de a város, a megye, sőt az ország elismert geológus szakembere. S meglátogatta, először nyilván csak tanácsot kért, talán kőzetmintákat is vitt neki. „Dezső bácsi” pedig nyilván több alkalommal, 1920-tól pedig egyre többször ment Velty „Pistával”, bejárva a hegyeket, a bányákat. Terepi naplóiban⁸ több, erre utaló beírása van. S közben ismét oktatja, immár barátilag a fiatalembert. S Laczkó – mintegy földtani szakértőként – meghatározza a Velty által lelt vasércet, bauxitot, oxidos mangánércet. Laczkó egyik terepi kiskönyvében van egy érdekes hír, miszerint az általa gyűjtött mintákat Velty elemezteti. Hogy hol, arra nem derül fény.

Későbbi évekből tudjuk,⁹ hogy Velty az Aluérc gánti laboratóriumában bauxitmintákat elemeztetett. Lehet, hogy a Laczkó által említetteket is itt vizsgálhatta meg, bár ez korántsem biztos, ui. hagyatékából több, más laboratóriumból való bauxit, vasérc elemzési jegyzék is előkerült.

⁷ Laczkó kiváló geológus is volt. Lásd TÓTH 2011. A veszprémi múzeum 1990-ben vette fel a tudóstanárra nevét.

⁸ A nevét viselő múzeumban tízegynéhányat őriznek.

⁹ TÓTH 2008.

Magyarország Trianon után

A trianoni határrevízió után valóságos földtani nyersanyag-kutatási láz tört ki az országban. Ez a Bakonyban alapvetően a kőszén-, mangán- és bauxitkutatásban öltött testet. Jelen tanulmányban főleg Veltynek a bauxittörténetben játszott szerepével foglalkozunk, de a mangántörténetben játszott szerepe is fontos, amit főleg Szabóné Drubina Magda¹⁰ kutatásai alapján ismerünk. Az erdélyi részek elvesztésével a Bihar hegységi bauxittelepek is Romániához kerülnek. A Dunántúli Középhegység bauxitjának fölfedezése némi bizonytalan és egyértelműen nem értelmezhető kezdemények után az 1919-es esztendőhöz, Gánt községhez, illetve az 1920-as esztendőhöz, a Bakony hegységhez, Halimba és Szóc községekhez köthető. Az akkori földolgozási határértékek szerint nem megfelelő minőségűnek bizonyul az e térségben megismert kétségkívül jelentős Szóc-halimbai bauxitkészlet.¹¹ A gánti kiváló minőségű bauxit fölfedezése (1922), de még inkább az ottani bauxitbánya megnyitása (1926) és termelésbe lépése után valóságos „bauxitláz” tört ki Magyarországon. Hazai nagyvállalatok, nagy és kispénzű vállalkozók, szó szerint hercegek, grófok egyaránt bauxitot kutattatnak, kutatnak.

Az eplényi bauxit fölfedezése, kutatása és bányászata

A Budapesti Bányakapitányság 1920. január 7-én,¹² 64. szám alatt kutatási engedélyt adott ki Velty István nevére Eplény, Olaszfalu, Gyulafirátót és Hajmáskér községek területére vonatkozóan. A Halimba-szöci bauxit 1920. évi fölfedezésének, a Tapolczai Bánya Rt. megalakulásának híre már eljuthatott Veltyékhez. 1922-ben, 1925-ben kutatási jogait ugyanott megerősített. Földtani ismereteire később még visszatérünk, annál is inkább, mert a dokumentumok nem szólnak arról, hogy földtani szakértőt¹³ vett/ek volna igénybe.

¹⁰ SZABÓNÉ DRUBINA Magda 2002.

¹¹ Később egyrészt a háború alatt, másrészt a hatvanas-hetvenes években jelentős készletek váltak ismertté s bányászat is folyt e vidéken.

¹² A dátum korábbi mint a gánti bauxit fölfedezőjének ismert Balás Jenő hasonló engedélyéé. Ez is rámutat arra, hogy Velty tisztában volt a korabeli bányatorvénnyel s a kutatási „játékszabályokkal”.

¹³ Egy Gábor Béla (az Aluérc egyik vezérigazgató-helyettese) feljegyzésben (1929. ápr. 29.) szerepel mindössze bizonyos Schröder geológus, ki készletbecslést, illetve jelentést készített Velty számára. Meg kell jegyezni, hogy ilyen nevű geológus, vagy bányamérnök a magyar szakirodalomban nem szerepel. Talán osztrák, vagy német geológus a név tulajdonosa, esetleg álnév, s egy ún. „néger” (nem saját nevéen dolgozó) szakértőt jelölhet. Nagy valószínűséggel Schréter Zoltán geológus jöhet szóba, a Földtani Intézet igazgató-helyettesének neve is, aki más cégek megbízásából jelen volt a térség a bauxitkutatásban.

A bauxittörténetekben többnyire Velty István szerepel fölfedezőként. Például a „Velty István eplényi vasérc-előfordulása” c. jelentésében Rozlozsnik Pál földtani intézeti geológus 1939-ben írt jelentésében így fogalmaz: „A kökényesi erdőöri lakótól K-re lévő kút hányóján tömeges tiszta bauxit költötte (sic! T. Á.) fel Velty” figyelmét. Ennek nyomán kezdett kutatásba.

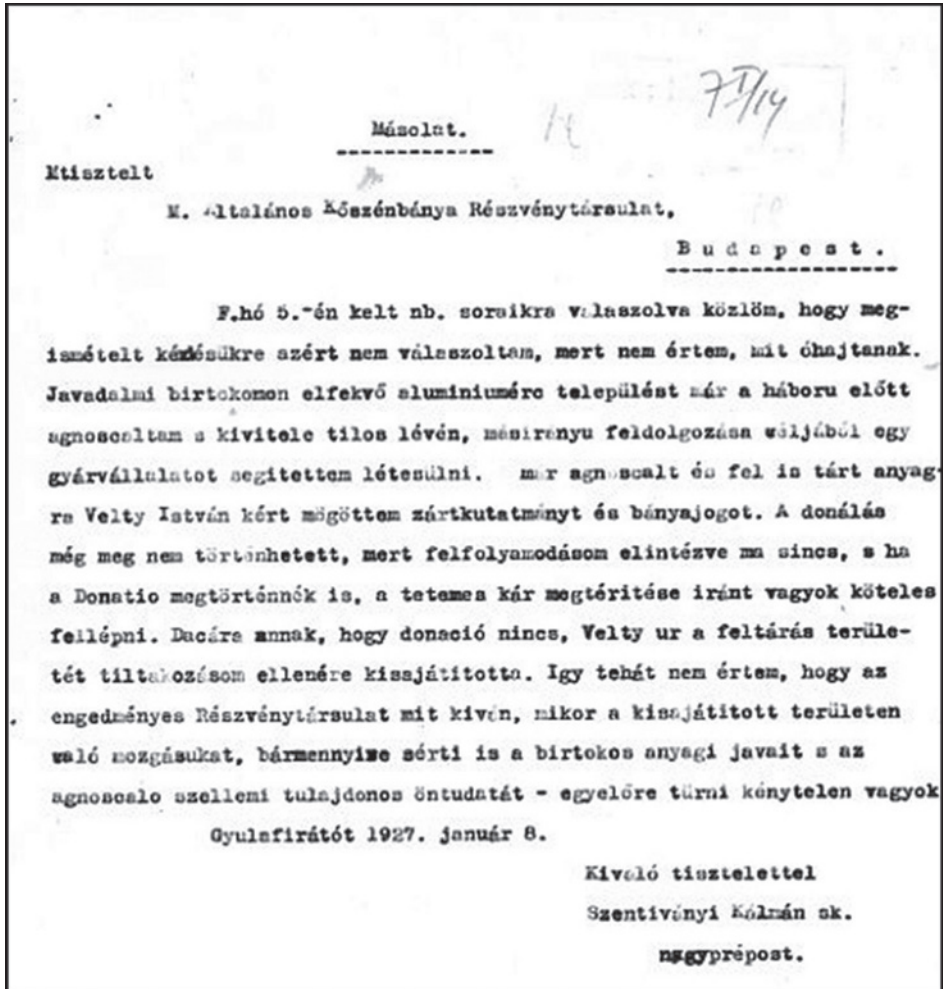

Szentiványi Kálmán levele

Ugyanakkor más megközelítés is lehetséges. Ennek igazolására bemutatom Szentiványi Kálmán gyulafirátóti nagyprépostnak a Magyar Általános Kőszénbányákhoz (továbbiakban MÁK) intézett válaszlevelét, amelynek lényege:

„Javadalmi birtokomon elfekvő alumíniumérc¹⁴ települést már a háború előtt agnoszkáltam. Az agnoszkált és fel is tárt anyagra Velty István¹⁵ kért mögöttem zártkutatmányt és bányajogot.” Velty 1927. január 15-i MÁK-nak írott levelében reagál a Szentiványi-levélre: „Aminő nagy-nagy üzletember ő, a megbukott fűzfői cement-gyár létesítésében neki nagy része volt; ha tudta volna, hogy Eplénynél bauxit van – tanuk vannak, hogy 1923-ban általam tudta csak meg azt –, nem habozott volna azt magának rögtön biztosítani.” Kemény beszéd! A nagyprépost levele úgy is értelmezhető, hogy a vagyonnal rendelkező katolikus egyház is be kívánt kapcsolódni – miként ez a Középhegység területén másutt is előfordult – a kutatásba, mondhatnánk, hogy a jelentős haszon ígérétevel kecsegtető bauxitüzletbe.

Az agnoszkál kifejezés többértelmű. A Pallas Lexikon szerint: (lat.) magáénak ismer, magához tartozónak vall, elismer. A törvényszéki orvostanban a holttest felismerését értik alatta. Itt alighanem a magáénak vall jelentést akarja hangsúlyozni. E szerint Szentiványi Kálmán már a háború előtt tudott az eplényi bauxitról. Ez alapján úgy tűnhetne, hogy nem Velty az eplényi bauxit fölfedezője. Meg kell jegyezni, hogy a Szentiványi-féle állításnak semmilyen más bizonyítéka nincs.

Van egy harmadik ága is a történetnek. Faller Jenő bányamérnök, nagyszámú bányatörténeti, köztük számos Veszprém megyei írás szerzője, Laczkó Dezsőről a Földtani Közlöny 1937/10-12 száma hasábjain megemlékezve ezt írja: „A Veszprémvármegyei Múzeum megteremtésén kívül az eplényi, Olaszfalu-perepusztai gazdag mangán- és bauxitlepek föltárása is az ő nevéhez fűződik...” Faller idézett véleményét teljes mértékben cáfolja Laczkó alábbi írása.

Laczkó Dezső Velty felfedezéseiről

„Új ásványi kincsek a Bakonyban” címmel a *Budapesti Hírlap* 1928. december 22-i (290.) számában megjelent cikkét idézem. „A természettudományok mezején nyilatkozik meg az ember teremtőképessége legszemléltetőbben. A természetismeret adja a földi vándor kezébe a nagy kulcsot, mellyel a teremtett világ titkos műhelyébe is benyithat és ezúton szerzett tanulságaival vándorútja terhein könnyíthet, jólétét emelheti, boldogulását elősegítheti. Ez a tudat elsősorban nekünk, szomorúsorsú magyaroknak nagy vigasztalás és a jobb jövőben való bizás legfőbb forrása. Hiszem mi is láthatjuk, hogy a magyar természetjáró munka is szinte napról-napra hoz napfényre értelepet új anyagi kincseket, új erőforrásokat az istenadta Nagymagyar-

¹⁴ A magyar bauxitot korai éveiben a bányatörvény megnevezésével szinkronban alumíniumércnek nevezték.

¹⁵ A svájci eredetű, nyilván reformált vallású Velty a katolikus prépost érdekeire (ha tudott róla), a jelek szerint kevés figyelemmel volt.

ország megmaradt csonkjából is. A magyar földcsonkon folyton szaporodó gáz- és hévízforrások, az új szénmedencék új energiákat – csak pár éve feltárt hatalmas alumíniumércmezők új és közgazdaságunkra kiszámíthatatlan jelentőségű és értékű anyagkészletet bocsátanak rendelkezésünkre. Különös elismerés illeti ezért hivatásos és magánkutatóinkat egyaránt. Egy nagyhasznú ásványkincs felfedezésének e helyütt való hírüladásával kapcsolatban szinte iskolapéldául idézhetjük annak felfedezőjét, Vety István veszprémi kőbánya tulajdonost, aki tudásvágytól ösztönözve, évek óta nem kímél sem fáradozást, sem költséget, hogy megfelelő ismeretekkel felvértezve, felkutathassa a Bakony hasznos ásványi értékeit. És valóban büszke is lehet azokra a szép eredményekre, amelyeket e téren már eddig is elért. Hogy csak két nagy sikerére mutassunk rá – felemlítjük a Veszprém és Zirc közé helyezkedő Eplény község mellett feltárt bauxitmezőt, de különösen az ugyanott felkutató s most ősszel fel is tárt új bakonyi mangánérc-telepet. Mind a két felfedezés Vety István kitartó munkájának fényes eredménye. Eplénynél úgy a bauxit, mind a mangánérc fekvése a kitermelés szempontjából is rendkívül kedvező, amennyiben mind a két telep a Bakonyhegységet északról délre átszelő Győr-veszprémi vasút és országútvonalak mellett egy tágas, vízzel is ellátott völgyhajlatban terjeszkedik. Az eplényi bauxit-mező felaknázott terjedelme mintegy 100 k. holdnyi, a bauxit vastagsága 10-20 méternek bizonyul, legfontosabb alkotórészének: az Al_2O_3 -nak határértékei 50-63 %, amihez 1-8 %, illetőleg átlagban 4,4 % SiO_2 társul. Ezek az adatok azt igazolják, hogy az eplényi bauxit akármelyik más, eddig ismert dunántúli bauxit gazdasági jelentőségével legalábbis egyenrangú. Az eplényi mangánérctelep fontosságát pedig emeli még az a körülmény is, hogy ilyen telepünk a mai magyar földön csak egy van: a déli Bakonyban fekvő úrkúti telep. Az eplényinek előfordulási viszonyairól – az eddig lefolytatott kutatások alapján – a következőket közölhetjük: Az érctelep az eplényi Kishát nevű dombon fekszik, ahol az úrkútihoz nagyjában hasonló kiképződéssel egy liászkorú mészkő-szedimentum lekoptatott felszínét lepi el, és pedig mint mangánérc hol zsákforma mélyedésekben, réteges szerkezettel is, hol pedig mint poralakú piroluzitos lerakódás egy több méter vastag agyagszerű kőzetet átjáró zsinórokban és faformára elágazó ércben fejlődött ki. Képződése alkalmassint ásványi anyagcsere, ún. metasomatózis útján történt. Az egész telepet egy még szintén a liászhoz számított mészmárga fedi, mely fölfelé vékonyabb kovasavas márgarétegekbe, majd tűzkőpadokban folytatódik. Országunk közgazdasági érdekét oly közelről érdeklő új mangánérctelepről máris eddig meg lehetett állapítani, hogy az érc itt is, mint Úrkúton primer és szekunder előfordulásban fekszik. Terjedelme eddig – 16 akna tanúsága szerint – 50 holdnyinak bizonyult. Ámde ez a szám korántsem jelenti a telep egész terjedelmét, mert a térszín geológiai viszonyaiból ennél nagyobbarányú méreteire is következtethetünk. Ugyancsak feltárások nyújtotta adatokból meg lehet állapítani, hogy érctartalma hozzávetőleges számítás szerint

200.000 tonnára rúg. Vegyi összetételét illetőleg – a többszörösen megismételt ellenőrző elemzések 65-75 % MnO_2 tartalmat állapítanak meg. Valószínűnek kell látnunk még azt is, hogy ez a telep – csak úgy, mint az úrkúti – a mangánoxidokon kívül más hasznos ásványi terméket is tartalmaz. A mangánérceknek ránk, magyarokra vonatkozatható nagy fontosságára mérnöki szaklapjaink már többszörösen hívták föl figyelmünket. (Marschalkó Béla: Az úrkúti mangánérc előfordulása és jelentősége, – Terényi János: A mangánkérdés a világháborúban, stb.) Ezek a szakírók a világháborúban szerzett okulások alapján különösen hangsúlyozzák a hazai mangánércnek itthon való feldolgozásának szükséges voltát. Tudjuk, hogy a trianoni papír természeti kincseink zömét idegen nációk martalékaul engedte át. Ma tehát a csonka haza közgazdasági viszonyainak följavítását célzó minden munka közmegebecsülést érdemel, mert az az igazi többlettermelések szolgálatában folyik, amely csakugyan hivatva van európai közgazdasági érvényesülésünket előmozdítani. És mert ez a lehetőség az eplényi érc-telepekkel is megnövekedett, elodázhatatlan kötelességnek látjuk erre a mi legújabb jó szerencsénkre is fölhívni a közfigyelmet.”

A Velty-féle kutatás

A kökényesi kút-hányó bauxit mivoltának fölismerése után Velty egy-egy nagy aknát mélyítettett a két, dolomitháttal elválasztott teknő mélypontjára. A kikerült bauxit minőségi mutatói az akkori használatosági minőségi feltételeknek¹⁶ (Al_2O_3 58% és SiO_2 3%) megfeleltek. Velty a jelek szerint megkereste a MÁK-ot is, s annak érdeklődése nyomán 1926. december 19-én a MÁK és Velty közös kérvényben fordultak a Budapesti Bányakapitánysághoz, a MÁK részére való opciós¹⁷ kutatás engedélyeztetése céljából, amelyet meg is kaptak. 1926-ban Velty bányatelket adományoztat magának a bányakapitányság által „István”, illetve „Dezső”¹⁸ védnév alatt

A Magyar Általános Kőszénbányák (MÁK) opciós kutatása

A MÁK opciós kutatási engedélyének kezdete: 1926. december 28., lejárata: 1927. március 28. Az opció 4 mt legfeljebb 6% SiO_2 és legalább 53% Al_2O_3 minőségű bauxit megismerésével számolt. A kutatást Kormos Tivadar és Vadász Elemér

¹⁶ Nem tudjuk Velty hol, milyen laboratóriumban elemeztette mintáit, de kellett, hogy legyen elemzés, s azt a bánya-törvény értelmében be is kellett mutatnia a Bányakapitányságnak. Enélkül ui. nem kaphatott bányatelket zártkutatmányi köreire.

¹⁷ Opció = az adásvételi szerződések egyik fajtája, amely vételi jogot biztosít.

¹⁸ A Dezső név Laczkó Dezső keresztnéve.

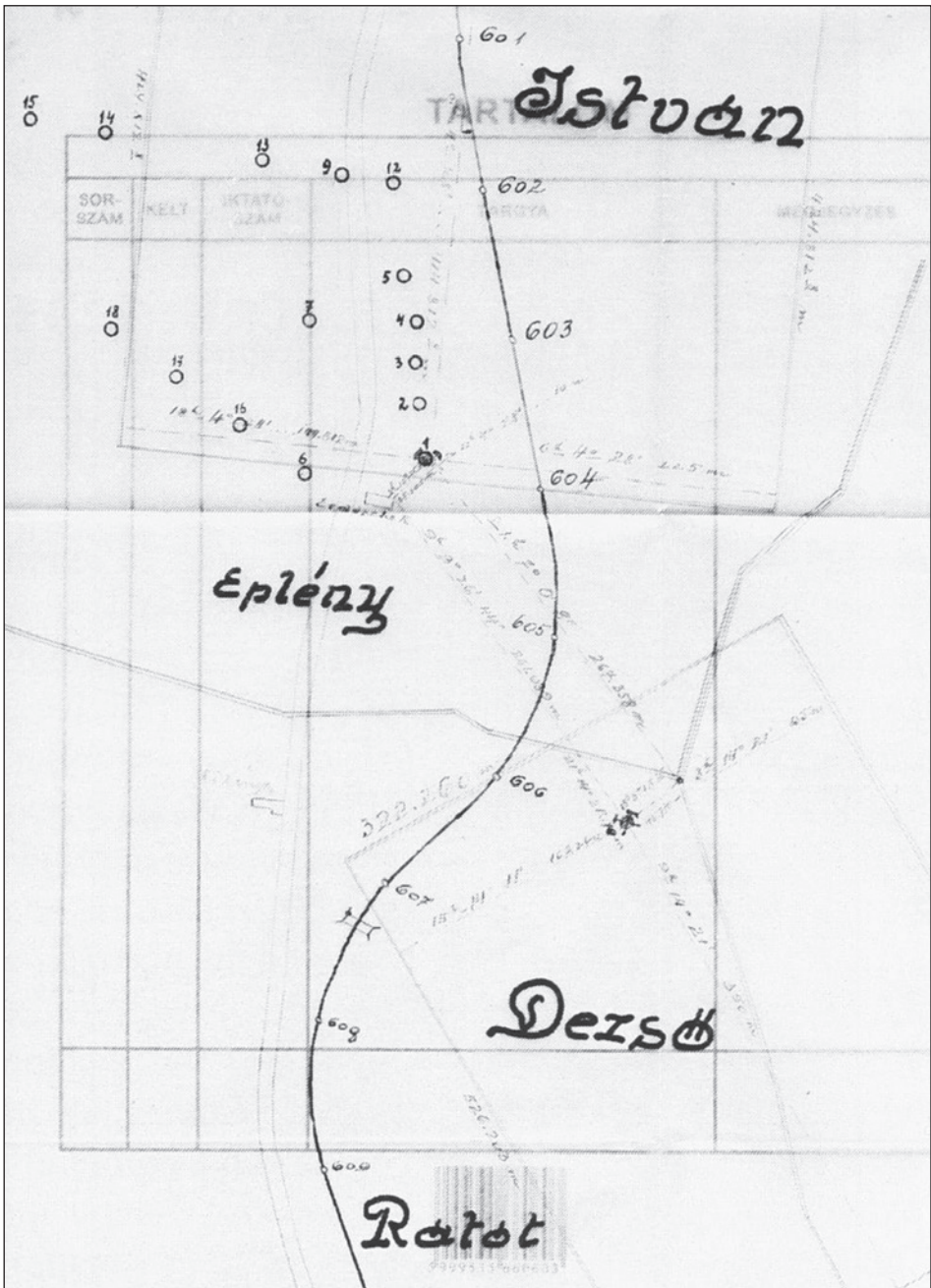

István és Dezső bánya-telek Eplény határában

geológusok vezették. Eredményét 1927. január 1-i jelentésben így foglalják össze: „Eplény község határában s a szomszédos csatlakozó területeken Velty István által bejelentett 11 zártkutatómáni körön térkép s az ugyanitt adományozott két bányatelken, a tulajdonossal kötött opciós szerződés alapján” kutatás kezdődött. Az 1927. március 10-i „Összefoglaló” jelentés¹⁹ szerint: „a Velty-féle egész területét tisztázottnak vehetjük. A lefoglalt területrészek ugyanis földtani vizsgálataink szerint részben már eleve is, részben pedig a megejtett fúrások alapján kétségtelenül meddőnek nyilváníthatók.”

Velty nem fogadja el a kutatási eredmények MÁK-féle értelmezését, aki ugyanakkor följánlja a timföldgyártásra nem alkalmas minőségű bauxit megvételét alacsonyabb áron.²⁰ Ez feltehetően megerősíti Velty gyanúját, s úgy gondolja, hogy a MÁK-Aluérc a minőséget, s ezáltal a mennyiséget lerontotta (csökkentette), s egyben a neki fizetendő összeget is erősen lefelé nyomja. Igyekszik bebizonyítani, hogy a MÁK-Aluérc kézifúrásai által biztosított bauxitanyag nem a valódi minőséget reprezentálja, hanem annál lényegesen rosszabbat mutat. Ezért is háborítja föl Kormos Tivadar cikke²¹, amely közli az eplényi kutatás során született minőségi adatokat. Olyannyira felháborította, hogy a közlés szándékával összeállítást küld a Bányászati és Kohászati Lapok (BKL) főszerkesztőjének, Litschauer Lajosnak. Megírja – többek között –, hogy a Kormos által közzétett analízisek hivatalosan adományozott bányatelkei „értékesítési lehetőségének ártani alkalmasak”. A főszerkesztő Velty írását nem minősíti tudományos vitacikknek, s ezért közlését megtagadja. A geológiai, bányamérnöki tudással nem rendelkező Velty figyelemre méltó érveket hoz fel s mintha a háttérben tanácsadó is segítette volna. Vadász Elemérnek alig egy évvel korábban a BKL-ben megjelent cikkére²² is hivatkozik. Vadász ui. a lecsövezetlen fúrásokban mélyítés közben bekövetkező felszínről való behullás, s ennek hatására végbemenő nyersanyag-szennyeződésre hoz példákat. A vártnál rosszabb minőséget mutató adatok mellett Velty nehezményezi, hogy elmaradt „...a Földtani Intézet szakértője²³ által Eplényben kijelölt és elsőrendű fontossággal bíró, eocén

¹⁹ A jelentés térképanyaga nem maradt ránk, ezért a kutatási térséget valószínűleg a bányakapitányság által vezetett térképrészlettel helyettesíthetjük.

²⁰ A MÁK-Aluérc valószínű céljára jól rávilágít Graul Róbert Aluérc műszaki igazgató egyik Perepusztával foglalkozó jelentésének (1936. okt. 10.) egy mondata. „A meglévő kutatási adatok[kal] csak akkor érdemes tovább foglalkozni, ha szabadulni akarunk a piacot állandóan irritáló látszólagos konkurenciától.” E gondolat egyébként az Aluérc cselekedeteiben másutt is tetten érhető.

²¹ KORMOS 1927.

²² VADÁSZ 1927.

²³ Nem tudjuk, kire céloz és az sem világos, hogy a Földtani Intézet szakértője milyen alapon jelölhetett volna ki fúrásokat. Levelében erre vonatkozó „kezeim között lévő” más szakvéleményekre hivatkozik. Ezek azonban nem maradtak ránk.

mészkövel fedett területnek²⁴ alapos átfúrása, megvizsgálása. [...] Befejezésül még annyit szabadjon megjegyezni, hogy a cikkíró úrék (ill. azon üzleti tőke), annak dacára is, hogy fúrásaikkal a cikkíró féle analíziseket produkáltak, mégis az opció leteltével még ismételt peres fenyegetések árán is (attól vissza nem riadva), megszerezni akarta Eplényt és tovább leszerződni tárgyalni akartak (iratok rendelkezésre állanak), azonban fentiek után részemről voltam kénytelen fölmondani.” Vadász egy 1930. évi jelentésben²⁵ tulajdonképpen igazolja Velty aggályát, miszerint – ha nem is feltétlenül előre megfontolt szándékból, de – a kézfúrások mintái gyengébb minőségű bauxitot eredményeztek a valóságnál. Kormos, 12 év múltán, (1939. október 27-i) „rekapitulációs”, azaz visszatekintő jelentésében így ír az 1926–27 évi eplényi kutatások eredményeiről: „A Velty-féle feltárások teljesen igazolták a mi fúrásaink alapján leszűrt következtetést, hogy ti. a bauxit itt mindössze két töbörben (cávában) maradt fenn érintetlenül. Lehetséges, hogy a termelés során a kitermelt bauxit minősége a fenténél valamivel jobbnak bizonyult, mennyiségileg azonban aligha lehetett lényeges különbség a Velty által kitermelt s az általunk számított kevésbé rossz-minőségű bauxitkészlet között.”

A Velty-bánya

A kicsit horpadt, bauxittörmelékkal vékonyan fedett felszín ma is mutatja, hol volt Velty bányája. Nem tudjuk pontosan, mikor kezdődött a termelés. Az elemzési jegyzékek tanúsága szerint a bánya 1929 májusában már működött. A szintén említett 1929. április 29-i bizalmas feljegyzés is úgy értelmezhető, hogy akkor már termelt a bánya. Kosztka²⁶ 1929. szeptember 13-i jelentése szerint „primitív, csak kézzel végzett kiemelés miatt, amely 1,5 m-es lépcsőkön álló emberek útján továbbította ki a termelt anyagot és így ötszörös munkaerőt és költséget igényelt. [...] Ami a bauxit minőségét illeti az 1927. évi kutatásunk alkalmával a legmagasabb Al_2O_3 tartalmat az 1. sz. fúrás 3. méterében 52,1%-al mutattuk ki és tényleg ezen helyről és környékéről szállított bauxit Al_2O_3 -tartalom megközelíti²⁷ ezen értéket.” Megmaradt egy „Analízis jegyzék”-köteg, amelynek alapján az 1929. V. 15 és X. hó 14. közötti időszakból „Bodajkon megmintázott²⁸ eplényi rakományok” adatai jó

²⁴ Az eocén mészkövel fedett területek megkutatásának gondolata a korban újdonság, ui. azidőben elsősorban a felszíni, felszínhez közeli bauxit előfodulásokat kerestek.

²⁵ VADÁSZ 1930.

²⁶ Kosztka Lajos: valószínűleg a MÁK bányamérnöke, a bauxitos irodalmakban nem fordul elő neve.

²⁷ Vagy finom csúsztatás, vagy nem ismeri a pontos viszonyokat. A kitermelt bauxit ui. jobb minőségűnek bizonyult a fúrásmintákból elemzett adatoknál.

²⁸ A bauxit exportálása megkívánta a szállítmányok rendszeres megmintázását, illetve az átlagminták elemzését.

minőséget mutatnak: max. Al_2O_3 58,1%, min. SiO_2 tartalom 2,0%. A kitermelt bauxit mennyiségéről ellentmondóak a ránk maradt adatok. Vadásznak egy 1929. X. 11-i jelentése szerint Velty 30.000 t. bauxit szállítására vállalt kötelezettséget minimálisan 51% Al_2O_3 és maximálisan 8% SiO_2 minőségi alapon. Vadász ugyanitt Gedeon T.-ra hivatkozva (aki nyilván Veltytől kapott szóbeli információt) mintegy 20.000 t-t kitermelt bauxitot említett. Bárdossy (1968) szerint (Vadászra hivatkozik): Velty „6.200 t bauxitot termelt ki és szállított el a Königshofer Zementfabrik német cégnek.”

Velty bányájának jelentőségét mutatja, hogy ifj. Lóczy Lajos, a földtani intézeti igazgatója Laczkónál jelentkezik, mert, mint írja 1931. augusztus 31. dátumú levelében: „már régóta szeretném az odavaló bauxit, illetve mangánércet meggyűjteni és az előfordulásokat megsejmlélni.” A idézet azért is érdekes, mert arról nem tudunk, hogy Lóczy akár csak a gánti bányát is megtekintette volna.

E bánya a harmincas években valóban a világszínvonalú gánti bánya után másodikként kezdte meg termelését. Igaz, készlete nem volt jelentős, de minősége elérte a feldolgozhatóság határát. Jelentőségét növelte, hogy az akkor már ismert Halimbaszöci jelentős mennyiségű, de az akkori minőségi követelményeket el nem érő bauxittelek mellett van, lehetőség lesz további jobbminőségű bauxittelek földelítésére, termelésbe vonására a Dunántúli Középhegységben.

Laczkó és Velty közös kutatásai

A Laczkó által fölvetett 1:25000 térképen, amely Veszprém környékét ábrázolja, számos zártkutatmányi kört láthatunk. Ezeknek sem a bérleti, sem a tulajdoni megoszlása nincs föltüntetve. Arra vonatkozóan, hogy ténylegsen kutattak-e ezeken a pontokon, nem maradt ránk információ.

Laczkó terepi naplóiban többször említi, hogy „Welly [W-vel írja Pistával] tett más földtani kirándulásait, részben nyilván Laczkó által megnézendőnek tartott helyekre, részben pedig egyértelműen Velty óhajára, például egy kavicsbányát néztek meg. Utal arra is, hogy megállapodtak, miszerint a költségeket megosztják. A Veltyvel tett kirándulásai és följegyzései arra utalnak, hogy Laczkó a nála 27 évvel fiatalabb bányavállalkozónak egyben geológiai tanácsadója is volt.

Bizalmas információk –Velty nemzeti érdek

Gábor Béla²⁹ 1929. április 29-i „*Feljegyzés Velty ügyben hozzánk befutott bizalmas információról*” tájékoztat. E szerint „*Velty István 261/1928 sz. alatt a közgaz-*

²⁹ Gábor Béla az Aluérc pontosan nem ismert szakterületi igazgatója.

dasági miniszterhez beadványt intézett, amelyben kérte, hogy Olaszfalu-Eplény megállóhely állomást Olaszfalura helyezték át, és hogy ezen utóbbi állomásról 750 m hosszú szárnyvonalat létesítsenek a Velty-féle bányába. Mellékelte ezen beadványhoz „Schröder” geológus jelentését, mely szerint a Velty-féle bánya 3-10 m-ig fel van tárva és az ércvagyon 700.000 tonna mangánra és 3.800.000 tonna 47-58 % Al_2O_3 tartalmú bauxitra becsüli. (A bauxit egyéb alkotórészeit az informátor számszerűleg nem tudta közölni.) Becsátolta azonkívül másolatban a külföldi cégek nevének említése nélkül egy német és egy svájci céggel kötött szerződését, amelyben utóbb említett cégek évi 4000-5000 vagonig terjedő bauxit-mennyiség átvételére kötelezik magukat [...] A bányában állítólag részes volna Körmendy Ékes Lajos főispán is és összeköttetései révén nagyban elősegíti az ügy elintézését.” Egy másik, 1929. május 3. dátumú „SZIGORÚAN BIZALMAS” jelzetű Feljegyzésben olvashatjuk (aláírója szintén Gábor Béla): „Tormay államtitkár nézete szerint a Velty-féle bánya „üzembe helyezése és ennek elősegítése céljából Velty kérelmének teljesítése nemzeti érdek...” Az Aluérc – jelek szerint – még két évvel kutatásának befejezése, illetve az opció lejártá után is élénken érdeklődik az eplényi fejlemények iránt. Értetető: komoly konkurencia volt.

Velty a zártkutatómánya-halmozó

A Velty István által birtokolt eplényi bauxit bányaterület megszerzése több éven át komoly célként lebegett az Aluérc igazgatóságának szeme előtt. Ennek oka nyilván a konkurencia kizárása volt, hisz' bányájának készlete nem volt jelentős, s ezt ők is nagyon jól tudták. A Velty elleni a „harc” tulajdonképpen már 1927-től adatolható. A „harcba” beletartozott az ellenfél megfigyelése legális és helyenként (ipari) kémkedésnek is minősíthető illegális eszközökkel. A legális eszközök közé tartozott, hogy fölmérték, lajstromozták Velty zártkutatómányaikat.

A feltehetően bauxitcélú zártkutatómányaok Inota, Öskü, Márkó, Gyulafirátót, Várpalota, Hajmáskér, Veszprém, Kislód, Kádárta, Úrhida és Bakonyháza települések területére estek. A minden bizonnyal nem bauxitcélzatú zártkutatómányaok Füle, Litér, Balatonalmádi, Vörösberény, Alsóörs, Felsőörs, Lovas, Balatonarács, Csopak, Örvényes, Balatonfüred, Tihany, Akali, Zánka, Kővágóörs és Villonya határában voltak.

A Velty István által birtokolt eplényi bányaterület megszerzése több éven át célként szerepelt a MÁK-Aluérc vezetése előtt. A „harc” legális eszközei közé tartozott, hogy fölmérték Velty zártkutatómányaikat. A felmérések eredményeiről 1935 októberében adott tájékoztatást Kormos Tivadar. „Van szerencsém jelenteni, hogy budapesti bányakapitányságon végrehajtott pontos egyeztetés szerint Velty Istvánnak ezidőszerepent nevezett bányakapitányság területén 214 (kettőszáztizennégy) zártkutató-

mánya van érvényben. Ezekből 56 feltételezhetően bauxit célzatú. A nagyobbik hányadon (158 db.) vélelmezhetően más után kutatott. Egyízben arról értesültem (Gedeontól,³⁰ aki Velty részére analizált), hogy Velty ezekben a régi homokos üledékekben arany után kutat és Gedeon szerint van is azokban arany. Velty e zártkutatmányokat ma is az arany reményében tartja fönn.” Meg kell jegyeznünk, hogy az első csoportba tartozó területeken többnyire letarolt triász dolomit felszín van, helyenként bauxit-nyomokkal.

A kislódi bauxitlepelfedezése

Velty részben Laczkóval, részben tőle függetlenül bebarangolta a Bakony hegység más, „bauxit-termőnek” vélelmezhető vidékeit is. Így a kislódit is, ahol meg is találta a bauxitot, egy neve (Csallános-árok) alapján szűk, nedves, ember által ritkán járt árokban. A felfedezés időpontját nem ismerjük. Velty mintegy 12 éven át, 1949-től haláláig harcolt igazáért, a Magyar-Szovjet Bauxit-Alumínium Rt-vel (MASZOBAL), majd az illetékes magyar minisztériummal a Csallános-árki bauxit felfedezői jogainak elismertetéséért. E küzdelem néhány dokumentuma szerencsésen átvészelt az évtizedeket. Ebből szemelgetünk most. A „hivatalos” bauxittörténet kurtán-furcsán bánik a kislódi bauxitlepelfedezés-történetével. A *Magyar Alumínium 50 éve* c. monográfia (1984) az *Eplényi Bauxit-bánya* c. fejezetben ezt írja: „... Velty István veszprémi kőfaragó mester [...] Kislőd-Városlőd környékén kezdett bauxitkutatást és zártkutatmányokat fektetett le. [...] A Városlőd-Kislőd közelében lévő bauxit-előfordulást a Balatonalmádi Bauxitkutató Vállalat részletesen megkutatta, és jelentős mennyiségű jó minőségű ércet talált. A terület a bauxit-bányászat részére tartalékul szolgált.” 1959-ben a Bauxitkutató Vállalat összefoglaló jelentést³¹ készített a kislódi bauxitlepről. A jelentésről Noszky Jenő³² geológus (a kor s az események tanúja) készített szakmai bírálatot,³³ amelyben a felfedezés körülményeiről ezt írja: „Velty István szerepét az Öreghegyi bauxit előfordulásának megtalálásában a jelentés nem egészen a valóságnak megfelelően állítja be. Az igazság az, hogy Velty 1952. év végi és 1953. év eleji bejelentései tették az előfordulást az (Maszbal Bauxitkutató) Expedíció Vezetősége előtt ismertté s a felderítő kutatást annak alap-

³⁰ Az Aluérc gánti ún. Kísérleti Laboratóriumának vezetője, vegyész-mérnök.

³¹ Szantner F., Posgay K., 1959. Jelentés a Kislőd-öreghegyi bauxitelőforduláson végzett kutatómunkálatok és készlet-számítás eredményeiről [OFGA Adattár]

³² A Maszobal működésének idején a vállalat geológusa, főgeológus-helyettese, később a Földtani Intézet tudományos kutatója, igazgatója.

³³ Noszky Jenő, 1961. A Kislőd Öreghegy-i bauxitelőforduláson végzett kutatómunkákról és készlet-számításról készített földtani összefoglaló jelentés bírálat. Országos Földtani-Geofizikai Adattár = OFGA Adattár.

ján tervezték be 1953-ban!” A Noszky által jelzettek s az alábbiak, Velty igazát messzemenően megerősítik.

A történetet levelekből,³⁴ s más dokumentumból vett idézetekkel mutatom be. Velty az 1960. október havi „Tényállásban” írja, hogy „E területen kutató munkámmal állapítottam meg legelőször szálaban álló bauxitérc előfordulást. Mint okiratokkal bizonyítani tudom, ezen PIZOLITOS³⁵ bauxit előfordulást már 1949. junis elején bejelentettem a minisztérium Alumíniumipari Igazgatóságának...” (más alkalommal június 2-t említi a bejelentés dátumaként). Az alumíniumipari igazgatóság válaszlevelében ezt olvashatjuk: „Múlt hó 2-án kelt levelére válaszolva, mely... [hiányzik 1-2 mondat] ...[tu]domásul vesszük és a közeljövőben induló Bauxittermelő Vállalat részére fogjuk átutalni. Nevezett vállalat fogja végezni a magyarországi bauxit kutatásokat. Ennek a vállalatnak lesz feladata³⁶ tehát az Ön bejelentését érdemileg kivizsgálni. Bauxit Alumíniumipari Igazgatóság.” 1951. március 15-én, illetve október 4-én Velty újabb javaslatot tesz a MASZOBAL felé. Egy dátum nélküli (egy másik dátum nélküli „Indoklás” szerint 1952. májusi), közel 3 oldalas szerződés „Tervezet” is ránk maradt Velty összeállításában. Egy 1960. évi Velty által írott „Tényállás” szerint „1952. május 12-én beküldtem részletes bejelentésem három fórumnak és a maszobalnak, részletesen megneveztem és pontosan körülhatároltam ezen bauxitelőfordulást [...]”. A MASZOBAL Velty-nek küldött 1952. július 5-i válaszelevele szerint „Június 10-én kelt levelére közöljük, hogy a Bánya és Energiaügyi Minisztérium Földtani Főosztályával megbeszélést folytattunk. A Földtani Főosztály véleménye e javaslattal kapcsolatban a következő: iparilag hasznosítható ásványos nyersanyag új előfordulásának bejelentését kétségtelenül **juttalmazni kell**. [kiemelés eredeti T. Á:] A bejelentést valamely hivatalos szervnél (Bánya és Energiaügyi Minisztérium Földtani Főosztálya, vagy Tervhivatal) kell eszközölni [...]”. A MASZOBAL 1953. április 20-i Barnabás³⁷ K. ügyintézőként jelzett levele utal Barnabás és Velty korábbi személyes megbeszélésére, amely szerint Velty „hajlandó, megítélése szerint új, ipari értékű bauxitelőfordulásokra vonatkozó bejelentést tenni a Maszobal Kutató Expedíciónak”, premizálás esetén, azaz, ha a Földtani Főigazgatóság regisztrálja jogait mint első felfedező. Ez évben a MASZOBAL néhány fúrás mélyített a területen. Nyilván abban bíztak, hogy Velty pontos adatai nélkül is megtalálják a bauxitot. Újabb tárgyalások eredményeként

³⁴ „A maszoballal történt iratváltásunk száma jóval százon felül van” – írja Velty. Ezeknek csak egy töredéke maradt ránk, de ezek is jól szemléltetik a történeteket.

³⁵ Vasborsós, gömbszemzés.

³⁶ Ebben az időben valóban folynak az előkészületek a MASZOBAL Bauxitkutató Expedíció (azaz a kutatással foglalkozó intézmény) felállítására.

³⁷ Az Alumíniumipari Főosztály főgeológusa.

1953. június 3-án Velty megmutatta a Csallános-völgyi bauxit kibúvást. Erről jegyzőkönyv is készül. Aláírók: Bejgulenko expedícióvezető, Göbel Ervin csoportvezető geológus, Jaskó Sándor helyettes főgeológus, Velty I. kutató, Turkó tolmács. A jegyzőkönyv szerint „*Szentes Ferenc 1950. évben készített 1:25.000-es léptékű geológiai térképén ez az előfordulás nem szerepel, tehát ilyképpen ÚJNAK tekintendő. [...] Az előforduláson a bauxitérc sárga, rozsdás piros, nagy és apró PIZOLITOS szerkezetű. Külső megjelenés alapján minőségi³⁸ bauxitnak mondható.*” Az Országos Földtani Főigazgatóság 1953. június 12-i, 1442/1953 sz. Veltynek Szentgálra³⁹ címzett levele így ír: „*A Maszobal által beküldött jegyzőkönyv alapján megállapítom, hogy a Csallános-völgy délnyugati lejtőjén a Bizottságnak bemutatott bauxit-előfordulás addig ismeretlen volt.*” (Az eredeti levélen piros ceruzával kiemelve T. A.).

1953 és 1959 közötti időből származó irat a hozzám jutott halmazban nem található, de a levélváltásra való hivatkozás igen. Velty az 1959. december 30-án kelt levelében a novemberi MSzMP pártkongresszusra hivatkozik, mely szerint „*az új alkotás megvalósításáért, létrehozásáért a dolgozó embereknek kijár a kellő anyagi és erkölcsi elismerés-megbecsülés.*”

A Nehézipari Minisztérium Színesfémipari Főosztálya április 6-i levelében (amelyre hivatkozik Velty 1960. április 18-i levelében) följajánlhattak Veltynek – az ő szavaival –, valami „szégyenletes” kis összeget. 1960. szeptember 6-án ismételt levelet ír a Nehézipari Minisztérium Érc- és Ásványbányászati Főosztályának. Illetékesség hiányában a levelet átteszik a Színesfémipari Főosztályhoz. Aláíró: Morvai Gusztáv.⁴⁰ A levél a minisztérium által minden bizonnyal hozzá írott 61856/1958 számú, február 16. dátumú levélre hivatkozik.

A levél által hivatkozott előzmények a fentiekben bemutatott dokumentumokban is megfogalmazták. Ami újdonság a levelében az nem szakmai, hanem politikai természetű. Az 1959. évi polgári törvénykönyvre hivatkozik, valamint a legfőbb ügyész „Törvényesség örhélyén” c. művére, mely szerint „*törvénysértés áll fenn akkor is, ha az intézkedésre KÖTELES hatóság vagy szerv nem intézkedik.*” A levél Barnabás Kálmánra⁴¹ van szignálva: „*Berger et. Erélyes választ kell adni!*” Az 1960. október hó jelzetű „Tényállás” c. közel három oldalas anyagában (nyilván folyó hó 12-i levelének melléklete) több figyelemre méltó megállapítása van, ame-

³⁸ Tehát timföldgyártási célra alkalmas.

³⁹ Veltyt nem tudjuk mikortól, Szentgálra deportálták és itt élt haláláig.

⁴⁰ Geológusmérnök, később sok éven át a Központi Földtani Hivatal alelnöke. Vele való későbbi beszélgetésem alkalmával emlékezett a Velty-ügyre, de lényeges információt nem mondott.

⁴¹ Akkor már a Magyar Alumíniumipari Tröszt főgeológusa, korábban a MAORT-per másodrendű, de fölmentett vádlottja.

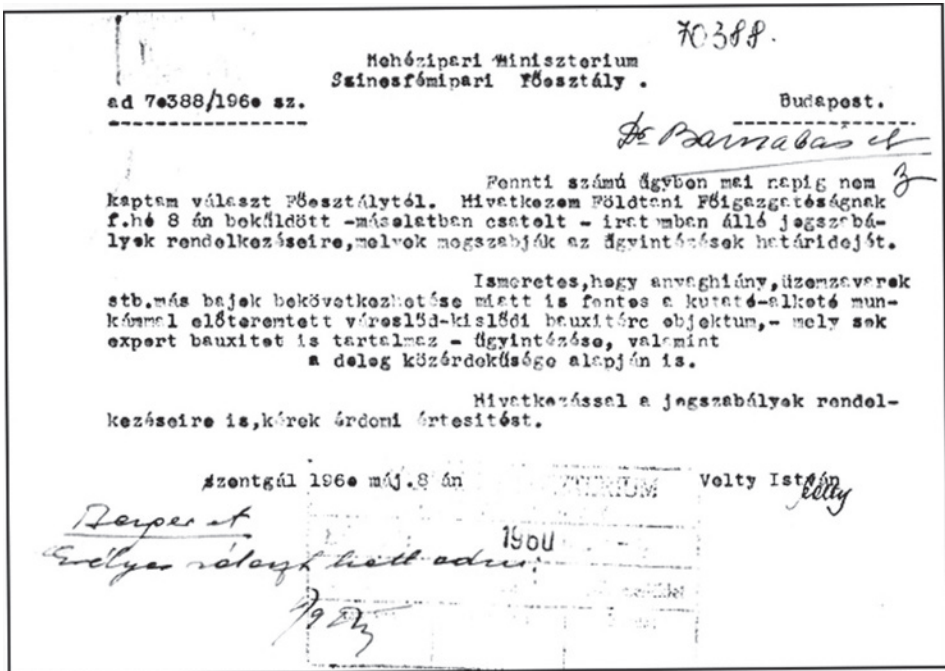

Velty 1960 májusi levele

lyek jelzik Velty szakmai fölkészültségét, olvasottságát. „Ismeretes a bauxitkutatók előtt, jól tudta ezt a Maszobal is mint bauxitkutató, hogy az eocén formációk alatt – legtöbbször – hiányzik a bauxit, vagy szén van alatta, stb.” Majd egy eddig általam korábban nem ismert levél szerint a következőket írja: „Ezért humbug a maszobal azon állítása, vagy másoké, hogy a városlőd-kislődi területnek 1950-ben Szentes [Ferenc geológus⁴²] által történt geológiai térképezésekor, vagy mások, kimutatták volna a »bauxit« fedőrétegek jelentős kiterjedésű előfordulásait, mert ténylegesen nem bauxitfedőréteget, hanem csupán eocén mészkövet mutattak ki, viszont ezen a területen az eocén mészkő több [mint] félévszázada minden szakember előtt ismert volt.” Hivatkozik Vadász Elemér Bauxitföldtanára.⁴³ „Ez az 1953-ig ismert összes

⁴² A Maszobal időszakban (1950–54) a vállalat geológusa, egyébként a Magyar Állami Földtani Intézet kutatója.

⁴³ Megjelent 1953-ban. A kor és a szerző személye miatt is, meghatározó bauxitföldtani mű.

honi bauxitos területeket részletesen leírja. Meg sem említi és ismeretlen előtte is a munkámmal felkutatott szálban álló bauxit-objektumot.”⁴⁴

Velty 1961. március 25-i levelében értesíti a NIM Színesfémipari Főosztályát, miszerint „A Budapesti Fővárosi Bíróság 25. P. 31.000 számú végzése folytán csatolom a 7. sorszám alatt benyújtott előkészítő irataim másolatát.” Nyilván ezzel függ össze, hogy a Bauxitkutató Vállalat Velty-dossziéját Barnabás K. – ránk maradt cédulája szerint – 1961 márciusában átadta a NIM jogügyi osztályának „tanulmányozás végett”. Valószínűleg ez az irathalmaz később visszakerült Barnabáshoz, akinek hagyatékában, mint a tröszt főgeológus kutatója, 1985–86-ban fölleltem.

További érdekes dokumentumokat találtam az unokájától kapott Velty-hagyatékban. Például a Bányászati és Kohászati Lapokból kitépett cikket *Az orosz szovjet bányajoga* címmel, aláhúzásaival, bejegyzéseivel.

Velty szakmai kapcsolatai

Kapcsolatteremtő képességéről már némi képet alkothattunk. Szakmai kapcsolatai is kiválóak voltak. Jelzi ezt például, hogy a lovasi, alsóörsi és balatonalmádi „vasérc” zártkutatómányaival megvizsgálataása ügyében a m. kir. iparügyi miniszter intézkedett. A magyar királyi Földtani Intézet igazgatója⁴⁵ a miniszter 54.596/1936. X. sz. rendelete értelmében személyesen vizsgálta meg ezeket Szentes Ferenc egyetemi tanársegéd kíséretében. Lóczy jelentésében hivatkozik egy korábbi, 1934. október 2-i geológiai kirándulására, amelyre Velty kíséretében került sor. Hasonló módon vizsgálta meg Velty 1936–37-ben a Balatonalmádi, Felsőörs és Alsóörs között szerinte több helyen szálban álló „hematit, limonit és mangánvasérc” kibúváásokat.⁴⁶ 1949-ben Schmidt Eligius Róbert és Jámbor Miklós vizsgálták a vörösberényi „vasérc” és a szentkirályszabadjai mangánérc, 1950-ben pedig Szentes az alsóörsi fillitekre és a vörösberényi vasércekre vonatkozó bejelentését. Különlegesség az OFGA-ban föllelhető, Fe:53 számon nyilvántartott Velty-levél (1950. április 16.), amelyet Vítális Sándor intézeti igazgatónak írt. A levél válasz Vítális soraira. A kettejük közötti viszonyt jelzi a levélen végig nyomon kísérhető tegezés. Szakmai-emberi kapcsolatai széleskörűségét az alábbi idézet is jellemzi: „Amikor Lóczy Lulu és gróf Teleki (betoldás tőlem: Teleki Géza geológus, Teleki István miniszterelnök fia) itt jártak és bemutattam nekik ezen ércsedéseket, szálban állónak deklarálták.”

⁴⁴ Veltynek tökéletesen igaza van, a helyzetet jól jellemzi. Vadász ui. egy évtizeddel korábban a terület zártkutatómányaik földadását javasolta munkaadó szervezetének az Aluércnek, kutatásra érdemtelenység okából.

⁴⁵ ifj. Lóczy Lajos.

⁴⁶ Ezek később Székyné Fux Vilma vizsgálatai alapján bauxitrokon kőzetnek bizonyultak.

Levelében hosszan foglalkozik az alósörsi „grafitos-szenes-szénpalás rétegekkel”, számos szakmai-, felhasználás-technikai megjegyzést is téve. Hivatkozik Vítális Istvánnak „*a magyarországi szén-előfordulások és kutatásokról írt nagyértékű, kiváló művére*”. Velty e levelével minden kétséget kizáróan igazolta, hogy bár szakmán kívüli volt, mégis figyelemre méltó szakmai, emberi kapcsolatokat épített ki, igazolta szakirodalmi ismereteit, amelyek tetteiben is föl-föl tűnnek.

1932 decemberében, tehát alig több mint egy hónappal Laczkó Dezső október 28-i halála után, feltehetően utódja, Rhé Gyula múzeumigazgató kezdeményezésére felhívás született, amely gyűjtést kezdeményezett egy köztéri Laczkó-szobor állítására⁴⁷ Veszprém városában. A kezdeményező aláírók között találjuk tanítványa és barátja Velty István nevét is. A szobor 1937-ben közadakozásból megvalósult. Alkotója: Medgyessy Ferenc. Az adományozók között nyilván ott volt Velty is.

Laczkó és Velty barátságának és munkakapcsolatának további bizonyítékai

Laczkónak a veszprémi múzeumban őrzött terepi keménykötésű füzetei, jelesül az 1910. évi, Velty Ferenc nevét is említi. Azt, hogy a név ez esetben az idősebb Ferencet (+1917), vagy legidősebb fiát jelenti-e, bizonyossággal nem tudhatjuk, mindenesetre jelzi, hogy Laczkó a család más tagjával is kapcsolatban volt. A kapcsolat nagyobb valószínűséggel a sírköveket, egyházi jelképeket faragó vállalkozó (tehát az idősebb Ferenc) és a neves paptanár között-lehetett. Tehát Laczkó kötődése a Velty-családhoz már egy generációval előbb kezdődött. A gimnáziumi tanár-diák viszonyból a 26 év korkülönbség ellenére egy életre szóló barátság alakult. Velty gyakori kísérője lett Laczkó Dezsőnek geológiai bejárásain. A családi emlékezet szerint Velty még ásatásaiban is segítette Laczkónak és megtárgyalták a legújabb hazai és Laczkóhoz eljutó idegen, főleg német nyelvű, a térségre vonatkozó, vagy alkalmazható földtani szakirodalmat. A barátság másik megnyilvánulása, amikor Velty az eplényi bauxitbánya bányahatósági okmányán az egyik telepet önmagáról István, a másikat barátjáról Dezső telepnek nevezte el. Laczkó és Velty geológiai együttműködésének nyomát az említett terepi naplóban több helyütt megtaláljuk, például 1921. május 9. dátumnál említi, hogy Welty (ő W-vel írta) Pistával „pizolitos bauxitot” láttak Szöcött. Nyilván az ekkor már folyamatban lévő Halimba-szöci kutatások során lemélyült feltáró aknában jártak, de legalábbis tanulmányozták a kibányászott anyagot. Velty már ekkor jól megfigyelhette, milyen a bauxit. S ennek az ismeretnek később nagy hasznát vette. Laczkó 1922. évi füzeté-

⁴⁷ Egy példányát a veszprémi Laczkó Múzeumban láttam.

ben olvashatjuk, hogy: Welti Pistától ajánlatot kérnek válogatott dió-mogyoró nagyságú betonkavicsra. Úgy tűnik, hogy Laczkó a vállalkozó Veltynek geológiai szaktanácsadója lett. 1926-ban a „reitzi szint”-ből (a térségi dolomit egyik jól meghatározható rétegtani egysége) mintát vesz „Veltynek elemzésre”. Nem tudjuk, a mintát ki, illetve milyen laboratórium elemezte. Nem zárható ki, hogy Velty egy kisebb laboratóriumot működtetett. Az 1929. évi füzetben olvashatjuk, hogy kettejük között „költésmegosztási megállapodás” született. Ez mindenképpen azt jelzi, hogy tevékenységük „ipari” méreteket kezdett € ölni. Barátságuk abban is megnyilvánult, hogy Laczkó gyakori vendég volt Veltyék portáján, s lányuk emlékezetében Dezső „bácsi” úgy él, mint szép hangú és énekelni szerető ember.

Velty István a kutató

A Magyar Országos Levéltárban őrzött dokumentumok szerint 1920. január 7-én a budapesti m. kir. Bányakapitányság Velty Istvánnak 64. szám alatt kutatási engedélyt adott Eplény, Olaszfalu, Gyulafirátót és Hajmáskér községek határában lévő zártkutatmányokra.⁴⁸ 1922-ben, majd 1925-ben ezen jogait megerősíteti.

1926-ban a bányakapitányság Eplény határában „István”, illetve „Dezső” védnév alatt bányatelket adományoztatott magának. A már említett bányatörvény a bányatelek adományozás előfeltételeként szabta meg a nyersanyag, adott esetben a bauxitérc feltáró kutatással (aknamélyítés, vagy fúrás) való ismeretét és akkreditált laboratóriummal való minőségigazolását. A bányatelek adományozás ténye igazolja ezek meglétét, akkor is, ha ennek részleteit nem ismerjük. A bányatelkekre 1926. december 19-én a MÁK részére szóló 3 hónap időtartamra kiterjedő opciót állapított meg.

Velty bauxitbányáját ifj. Lóczy Lajos, a Földtani Intézeti igazgatója, ahogy azt Laczkónak írt 1931. augusztus 31. keltezésű levelében jelzi: „*már régóta szeretném az odavaló bauxit, illetve mangánércet meggyűjteni és az előfordulásokat meg szemlélteni.*” Ránk maradt a Velty által használt földtani térkép, amelyen zártkutatmányai (nyilván annak csak egy része) is föl vannak tüntetve. Velty bányájának bauxit, illetve egyéb bejárásain gyűjtött más mintáit az Aluérc gánti ún. kísérleti laboratóriumában elemezte. A laborvezető Gedeon Tihamér volt, aki a magyar bauxittörténetnek jeles szereplője.

A trianoni békediktátum után az állam fellendítette a földtani nyersanyag-kutatási tevékenységet. Ez a Földtani Intézet működésében is, de a vállalkozók munkájában is jól tetten érhető. Szinte aranyláz-szerű volt a bauxitkutatási tevékenység e tér-

⁴⁸ A bányatörvény értelmében a kutatási engedély általános, azaz nem nyersanyag-specifikus és egy naptári évre szól, de ha egyéb feltételeknek megfelel, újra és újra kiváltható.

ségben. Több tíz vállalkozó kapcsolódott be ebbe a munkába. Ezek között voltak komoly pénzügyi- és szakemberháttérrel rendelkezők (pl. az 1917-ban, még Erdélyben alakult Aluérc Rt., majd később a Magyar Bauxit Rt.), de kispénzű magánszemélyek is. Ekkor vált ismertté a Halimba-szóci (1920), a gánti (1922) bauxitterület, majd néhány év leforgása alatt szinte az összes, később komoly készletet hordozó és több évtizedes bányászatot produkáló bauxitterület (Nyirád, Bakonyoszlop, Fenyőfő stb.)

Ebbe a versenybe, ebbe a küzdelembe kapcsolódott be a Velty család is. A „kutató” megjelölést ő adta magának egyik, a Maszobal-nak írott levelében s jelen sorok írója (2007) mondta ki róla, hogy valóban kutató volt, bauxitkutató, akinek nevét így, jelzős szerkezetben illik megőrizni a magyar bauxittörténetben.

A Velty-leszármazottaktól hozzám jutott, általa megjegyzésekkel ellátott, színes ceruzával aláhúzott szakirodalomból (pl. Földtani Közlöny) látható, hogy Velty az általa kutatott terület geológiai irodalmát ismerte, hasznosította. Az egyik eplényi mangánércel foglalkozó Földvári Aladár cikkre 1940. november 8-án lila ceruzával ráírja: *„rendkívül fontos adatok az eplényi mangánérc anyagra”*. S nyilván elégedetten olvasta (alá is húzta) Földvári konklúzióját, miszerint *„az eplényi mangánérc bánya már eddig is többszörösét szállította a szakértők által feltételezett ércmennyiségnek.”*

Velty kutatási engedélyt kap

1920. január 1-én a Budapesti Bányakapitányság 64. szám alatt kutatási engedélyt adott ki Velty István részére Eplény, Olaszfalu, Gyulafirátót és Hajmáskér községek területére. A kutatási engedély nem nevesítette abban a korban a kutatni kívánt ásványkincset, így az engedéllyel bauxitot, s mint látni fogjuk aranyat éppúgy kutatott valaki. Az engedélyt évente meg kellett újítani a hivatallal. Tudomásunk van arról, hogy az engedélyét 1922-ben és 1925-ben is megújíttatja. Ezt minden bizonynyal más esztendőkből is megette.

Egy Aluérc-irat tanúsítja, hogy Veltynek a harmincas évek közepén 214 „zártkutatmányi kör” volt a birtokában. Az irat léte önmagában is azt jelzi, hogy az Aluérc konkurenciát látott Veltyben, de ezt bizonyítja egy Vadász Elemér által írt levél is, amelyben az Aluérc vezetőségét a konkurencia felszámolására bízta. A családtól hozzám került dokumentumok között egy korabeli Bányászati és Kohászati Lapokra leltem, amely a rajta lévő pecsét alapján az ő bauxitelőfordulását is kutató Aluérc tulajdona volt. A lapot minden bizonynyal Velty aláhúzásai, megjegyzései tartkítják. Ezt valószínűsíti, hogy különös figyelemmel volt egy tési mangánérc lelőhelyet taglaló cikk iránt. Egy írás a korabeli szovjet (orosz) bányatörvényt mutatta be s Velty ahhoz is tett megjegyzéseket. E megjegyzések, aláhúzások szakmailag művelt és nyitott emberre utalnak. Mint ahogy a már említett 1950. évi levelében hosszan fog-

lakozik az alósörsi „grafitos-szenes-szénpalás rétegekkel”, számos szakmai-, felhasználás-technikai megjegyzést is tett, hivatkozik Vítális István geológus professzornak „a magyarországi szén-előfordulások és kutatásokról írt nagyértékű, kiváló művére”.

Ránk maradtak kis cetljei is, amelyeken följegyezte, hogy a Balaton-felvidék térségben hol, mit lelt, mit vizsgálna tovább. Egy 1936. januári feljegyzésén a Honvédelmi Minisztériumnak további vizsgálatra küldött anyagok (barit, magnetit stb.) jegyzékét olvashatjuk. Egy levél tanúsága szerint 1938 szeptemberében a Lautawerk elemzi Velty eplényi bauxitját. Az elemzési adatok mutatják, hogy az eplényi bauxit, ha nem is gánti minőségű, de a timföldfeldolgozás számára megfelelő. Nyilván a Lautawerk cégnek is ajánlatot tett bauxitszállításra. Egy 1947. de-cemberi keltezésű, az Iparművek Képviselőlet Állami Rt.-től való, neki címzett levél azt tanúsítja, hogy 1947 decemberében az eplényi bányájából származó „vasdús bauxitnak” igyekszik vevőt találni.

Velty földtani szakmai kapcsolatai

A Földtani Intézet Tudománytörténeti Adattárában őrzött levelei mutatják: tegezõ viszonyban volt az intézmény igazgatójával, ifj. Lóczy Lajossal, s a családi emlékezet szerint jó kapcsolatban volt id. Lóczy Lajossal, a világhírű geológus-geográfus professzossal is, s a kor más, a Bakonyban bauxit után kutató személyiségeivel: Vadász Elemér, Kormos Tivadar, gróf Teleki Géza geológusokkal is, valamint Balás Jenő bányamérnökkel, a gánti bauxit felfedezőjével. Vadász 1945 után a kor, illetve a hatalom kedvence, Teleki pedig az USA-ba emigrált. Laczkó 1921. évi terepi naplójában bizonyos „Györgyöt” említ, aki minden bizonnyal a Halimba-Szóc térségi bauxitkutatást azidőben egy bécsi konzorcium megbízásából vezető bányamérnök Aknaszlatinai György Albert. Velty minden bizonnyal vele is ismeretséget kötött. A terepi viszonyok között reverendáját (engedéllyel!) nem hordó paptanár Laczkót, s a vele együtt lévő kőfaragó vállalkozóként ismert Veltyt a terepen dolgozó, az aknamélyítést irányító bányamérnökök, geológusok nyilván nem tekintették konkurenciának, tehát sok mindent elmondtak, megmutattak nekik. Laczkó Dezső feljebb már említett 1926. évi terepi kiskönyvéből ui. egyértelmű, hogy Laczkó (és a fogalmazásból megítélhetően Velty is) az egyik malomvölgyi kutató aknába is lemehetett, mert mint írja, a tárnában a tájoló mágnestűjének „erősebb kilengését észleltük.” Ezidőtájt ismerkedhetett össze Velty a Tapolcai Bánya Rt., illetve az Aluérc Rt. térségben dolgozó kutatóival, így Kormos Tivadar, illetve Vadász Elemér, Vítális Sándor geológusokkal. Nyilván Laczkó ismertette össze a balatonfüredi kötődésű idősebb és ifjabb Lóczy Lajossal, mindketten a Földtani Intézet igazgatói voltak.

Küzdeme az államosítás ellen

A bauxitbányászat és az alumíniumtermelés államosításáról szóló 1948. évi XIII. törvény, mint államosítandó objektumot nevesíti „Velty István olaszfalusi bauxitbányáját”. Pedig akkor már évek óta nem működött, s érdemi bauxitkészletet sem őrzött. 1948. október 8-án kelt levelében bányájának államosítását megfogalmazó Iparügyi Minisztériumi határozat ellen jogorvoslati kérelemmel fordul a „Döntőbíróshoz”. Közel hét oldalas indoklásában az ide vonatkozó törvényi passzusokra, nemzetközi gyakorlatra, az új hatalom politikai nyilatkozataira s emberieségi érvekre hivatkozva kísérel meg számára kedvezőbb döntést elérni. A válaszlevél nem maradt meg, nem került hozzám, de e nélkül is tudjuk, eredménytelenül írta kérvényét. A több évtized alatt, „*egyetlen fillér állami támogatás nélkül*”, „*éjt nappallá téve dolgozva*” elért eredményei közül megemlíti a „*hatalmas méretű balatoni kvarcit bánya*”⁴⁹ felkutatását és működtetését, hazánk egyetlen mangánérc bányáját, az eplényi bauxit-bányát s más, kisebb jelentőségű kutatási eredményeit.

Velty Szentgálra internálják

Kitelepítésének sem indokára,⁵⁰ sem pontos időpontjára adatot nem leltem. Egy 1949. október 18-i, neki címzett levélen még veszprémi címe szerepel. 1950. évi és későbbi leveleiből egyértelmű, hogy veszprémi ingatlanjait elkobozták.

Régi szokását most is megtartja, folytatja terepbejárásait. Ezek során fedezi föl a később kislódi néven szereplő bauxit előfordulást. A Budapesti Bányakapitányság kutatási engedélyeit nyilvántartó ún. Zártkutatmányi Könyvekben⁵¹ megtalálhatjuk Velty István kislódi zártkutatmányainak bejegyzését, ami a bauxit föllelését nem igazolja, de azt igen, hogy Velty már a korábbi években intenzíven foglalkozott a kislódi területtel is. Érdekességként megemlítem, hogy korábban ugyanezen térségben az Aluércnek is voltak a térségben zártkutatmányai, de Vadász Elemér Aluérc szakértő az ezekről való lemondást javasolja megbízójának, a területnek bauxitkutatásra való érdemtelenységére hivatkozva.

⁴⁹ A „kvarcitbánya” jelentése ma: „permi vörös homokkőbánya”. E kőzettermelésbe vonásának valóban máig ható jelentősége van a térségben.

⁵⁰ Bányatulajdonos volta nyilván alapvető ok volt.

⁵¹ 1948-ban a régi (osztrák) Bányatörvény megszűnésével a kutatási adatoknak a budai Bányakönyvekben való rögzítése is megszűnt.

Velty fölfedezi a kislódi bauxitlepet

Velty István mintegy 12 éven át, 1949-től lényegében haláláig (1962) harcolt a Magyar-Szovjet Bauxit-Alumínium Rt-vel (MASZOBAL), majd az illetékes magyar szervekkel igazáért, felfedezői jogainak elismertetéséért. E küzdelem néhány dokumentuma szerencsésen átvészelte az évtizedeket. Az alábbiakban ezekből szemelgetünk.

1960-ban a Bauxitkutató Vállalat összefoglaló jelentést készített a kislódi bauxitlepről. A jelentésről Noszky Jenő (a kor s az események tanúja) készített bírálatot,⁵² amelyben a felfedezés körülményeiről ezt írja: „*Velty István szerepét az Öreg-hegyi bauxit előfordulásának megtalálásában a jelentés nem egészen a valóságnak megfelelően állítja be. Az igazság az, hogy Velty 1952. év végi és 1953. év eleji bejelentései tették az előfordulást az Expedíció Vezetősége előtt ismertté s a felderítő kutatást annak alapján tervezték be 1953-ban!*” A Noszky által jelzettek az alábbiak, s főleg Velty igazát messzemenően megerősítik.

Szentes Ferenc 1950 évben készített 1:25.000 léptékű geológiai térképén az előfordulás **NEM** szerepel! tehát
ilyképen **UJNAK** tekintendő.

Megjegyzendő, hogy máj. 22 én dr. Jaszkó S és dr. Gőbel E. geológusok és Drel sieger topográfus a K1. fúrás kitérése alkalmával a Csallános árokba kiindulva megtalálták a fenti előfordulásból bemosott bauxit darabkákat, tőrmeleket. A május 25 én kelt kutató fúrást elrendelő központi útasi tá est a bauxitindikációt már leírja.

Részlet a Maszobal 1953. évi leveléből

Perben két országos hatóságával

Velty 1960. november 17-i beérkezési dátummal pert indít az Országos Földtani Főigazgatóság (OFF) és a Nehézipari Minisztérium (NIM) ellen „*jogdíj és kártérítés megfizetése végett*”. Keresetében, amely föllelhető a Budapest Fővárosi Levéltárban, bő 6 gépelt oldal terjedelemben megfogalmazta a Maszobal-lal, illetve az Ipari Minisztériummal, valamint jogelődjével lényegében 1949 óta folyó vitájának, levelezésének fentiekben röviden bemutatott lényegét. Különösen a Maszobal által 1953. április 20-án kelt levelében megfogalmazott ígéretére való tekintettel, amelyben a felfedezésért, illetve a lelőhely megmutatásáért díjazást ígértek neki. Igaz, a magyar illetékes szervek által. Az alperesek a kereset elutasítását kérték, arra

⁵² Noszky Jenő, 1961. A Kislőd Öreghegy-i bauxitelőforduláson végzett kutatómunkákról és készletszámításról készített földtani összefoglaló jelentés bírálatá.

való hivatkozással, hogy egyik szervezet sem jogutódja a Maszobalnak. (A Maszobal ui. 1954 novemberében ellentételezés fejében a magyar alumínium-iparban volt (rész)tulajdonát átadta a magyar államnak). A NIM védekezésében ráadásul kétségbe vonta, hogy „*felperes értékes adatokat szolgáltatott volna, de ha ezt tette volna, ez állampolgári kötelessége volt csupán.*” A NIM indoklása teljesen hamis volt, mint azt a fentiekben az eredeti dokumentumok alapján bemutattuk. A Fővárosi Bíróság Velty István keresetét elutasította s őt 1000–1000 Ft perköltség megfizetésére utasította, pedig keresetéhez „szegényjogi kérelmet” is mellékelte. A szegényjogi kérelem jogintézményének ismerete s a kereset nyelvezete arra utal, hogy Veltyt jogvégzett ember segítette.

A történetben roppant figyelemre méltó, hogy Veltyvel szemben nem súlyt le a MAORT-per jól ismert, a szénbányászati vezetők elleni perek utóbbi években ismertté vált (főleg Cserényi-Zsitnyáni Ildikó munkássága⁵³ révén) szigora. Egy ember ellen, aki évekig vitázott igazáért a Maszoballal, aki pert indított (!) a Kádárkorban az államhatalmi szervek ellen. Egy kitelepített ember ellen a hatalom szigora mégsem súlytott le! Nem tudjuk, mi a magyarázat. A Maszobal viselkedésére magyarázatul szolgálhat, hogy a Maszobal Bauxitkutató Expedíciójánál mentesség, asylumot nyertek a Rákosi-rendszer szemével nézve nem egészen „tisztamúltú” magyar szakemberek is. A Maszobal-nál hajdan szolgáló magyar szakemberek elmondták nekem, hogy a szovjet vezetők a szakértelmet nézték. A gazdálkodásban tehát nem a vulgármaterializmus, hanem a gazdasági racionalitás érvényesült. A perszakasz iratainak csak halvány töredéke maradt ránk, lényegében csak Velty részletes, 6 és fél oldalas, új információt nem tartalmazó előterjesztése.

Végezetül

Velty Szentgálról írott leveleiben magát kutatónak titulálta. Eredményei alapján a szakmai utókor nemcsak elfogadhatja Velty önmegnevezését, de főleg a kislódi bauxit fölfedezőjeként befogadhatja a sikeres bauxitkutatók közé is.

A magyar bauxitkutatás, bányászat „nagyhalai” mint az Aluérc, főleg német tökével működtek, vagy – mint a Magyar Bauxitbánya Rt.– a magyar állam támogatását bírták. A Velty-történetben viszont az ő magántőkéje „működött”. A történet kü-lönösségét fokozza, hogy nevezett „bányapolgár” magánúton lett a bauxitkutatás szakértője s hogy e „magánútnak” segítője, formálója Veszprém város és megye, sőt az ország legendás alakja, ma a veszprémi múzeum nevét adó Laczkó Dezső pap-tanár, a „reverendás geológus”.

⁵³ CSERÉNYI-ZSITNYÁNYI Ildikó 2018

IRODALMI HIVATKOZÁSOK

- CSERÉNYI-ZSITNYÁNYI Ildikó (2018): *Aknamunka. Szabotázsperek a Rákosi-korszakban*. Budapest.
- KORMOS Tivadar (1927): Bauxit, laterit, vörös agyag. *Bányászati és Kohászati Lapok*.
- S. LACKOVITS Emőke (1982): A köveskáli felső és alsó református temető 18. és 19. századi sírjelei. *Veszprém Megyei Múzeumok Közleményei* 16. 287–300.
- SZABÓNÉ DRUBINA Magda (2002): Ki is volt Velty István? *A mi múzeumunk*. A Magyar Alumíniumipari Múzeum Baráti Körének Lapja. 15. szám. 2002. március.
- TÓTH Álmos (2007): Velty István, a „kutató”. *Bányászattörténeti Közlemények* III. 55–76.
- TÓTH Álmos (2008): A magyar bauxit anyagvizsgálat-történet korai időszaka (1863–1946). *Bányászati és Kohászati Lapok*. 53–64.
- TÓTH Álmos (2011): Laczkó Dezső, a reverendás geológus 1860–1932. *Emlékkötet Laczkó Dezső születésének 150. évfordulójára*. Szerk.: S. Perémi Ágota. 121–138.
- VADÁSZ Elemér (1927): Mélyfúrásokból kikerült minták szennyeződésének különös esete. *Bányászati és Kohászati Lapok*. 372–376.
- VADÁSZ Elemér (1930): *A magyarországi bauxitkutatások addigi eredményei és a jövő kilátásai*. Aluérc Irattár, ma szerző birtokában.
- VESZPRÉMMEGYEI FEJEK (1929): *Emlékalbum a vármegye egyházi, hivatali, tudományos, társadalmi és közgazdasági reprezentánsairól*. A bevezető sorokat írták Komjáthy László és Tenzlinger József. Szerk.: Hahn Ferencz és Zsadányi Oszkár, Veszprém.

Veszprém város reformkori nemessége a vármegyei nemesi összeírások tükrében (1819–1846)

FEKETE TAMÁS

A REFORMKOR, DE LÉNYEGÉBEN II. JÓZSEF HALÁLÁT KÖVETŐ
bő fél évszázad történeti kutatása szinte lehetetlen a nemesség és a nemesi vármegye ismerete és vizsgálata nélkül. A magyar reformkor társadalomtörténeti kutatásához bőséges forrásanyagot szolgáltat az országos és helyi vonatkozású szakirodalom, de a helyi vármegyei vagy települési entitások mélyebb megismeréséhez a régi Veszprém vármegyei levéltár 1848 előtti nemesi közgyűléseinek iratai jelenthetik a legfontosabb forrást. Veszprém város reformkori nemességének komplex megismeréséhez, a régi városi közigazgatás nemesi közösségének iratain túl, a korszakban annál jelentősebb vármegye szempontjából kerül bemutatásra. Ezen belül is a vármegyei nemesi összeírások tükrében vizsgálhatjuk Veszprém mezővárosának nemesi lakosságát, annak különböző csoportjait. Terjedelmi okokból kifolyólag nincs lehetőség a vizsgált 9 összeírás közzétételére, azonban az azokról kivonható statisztikai, demográfiai és társadalmi folyamatok felvázolása, példákkal való szemléltetése biztosan a korszak mélyebb megismerését és a jövőbeni kutatásokat segítik.

Veszprém város nemességének helye Magyarországon és Veszprém vármegyében

A nemesség Magyarország történetének jelentős részét meghatározó, kiváltságokkal rendelkező társadalmi csoportját alkották. A reformkorban bekövetkezett fogalombeli változásokig valójában csak a négy rend (főnemesség, köznemesség, papság és a szabad királyi városok polgársága) alkotta a magyar nemzetet, a társadalom legnépesebb csoportjait alkotó jobbágyság vagy a mezővárosi polgárság nem tartozott bele ebbe a fogalomba. A XVIII. század derekától, s még erőteljesebben II. József királyunk halálát követően erősödött meg a köznemesség, s általa az autonóm nemesi vármegye, melyen keresztül egyre nagyobb és kizárólagos politikai szerepvállalásra törekedett, szemben a főrendek korábbi politikai hegemóniájával. Országos szinten a kétkamarás országgyűlés, a diéta alsó táblája volt politikai céljaik megvalósításának színhelye, melyen a vármegyék követi szigorú követutasítási rend-

szer alapján érvényesítették a köznemesség akaratát. A korszakban a köznemesség sikeresen szorította vissza az alsótáblán helyet foglaló szabad királyi városok és a káptalanok követeit.¹ A reformkor magyar nemessége azért is kiemelkedő és behatóbb vizsgálata azáltal is indokolt, mert Magyarország lakosságának mintegy 4,5%-át tette ki, amivel az egykori Lengyelországot és Spanyolországot követően a harmadik legmagasabb számarányú volt Európában. Ez a százalékos arány azonban az ország törvényhatósági területei szerint is változhatott, így számos vármegyében jóval az országos átlag alatt vagy felett is éltek nemesek. Ez utóbbi vármegyék közé tartozott Veszprém vármegye is, ahol lakosságának 10%-át is meghaladta a nemesség aránya.²

A nemesség azonban nem arányosan oszlott el településenként, hanem például járásonként is jól szembetűnő a történelmi Veszprém vármegye nemességének alacsonyabb vagy magasabb jelenléte. Ezáltal a vármegye középső, nyugati és északi részein, így a devecseri és a pápai járás településein, valamint a veszprémi járás felső és középső kerületeiben jóval magasabb volt a nemesség száma és aránya, mint a keleti és déli, azaz a cseszneki járás vagy a veszprémi járás mezőföldi kerületének településein, ahol igen elenyésző volt ezen kiváltságosok lélekszáma. A települések tekintetében sem a vármegye közigazgatási és igazságszolgáltatási központjait jelentő Veszprém és Pápa rendelkezett a legnagyobb számú és arányú nemességgel. Arányait tekintve számos nemesi közbirtokosság alatt álló község jóval túlszárnyalta a központi mezővárosokat, azonban Szentgál még nemességének lélekszámával is messze meghaladta őket.

A nemesség nem alkotott homogén társadalmi csoportot, elenyésző részét alkotta a főnemesség és a főpapság, majd a köznemesség tág csoportja, mely tovább differenciálódott birtokos és birtoktalan rétegre. A köznemesség felső és középső rétegéből került ki az ország és a vármegye tisztviselői kara, akik a vármegye életét ténylegesen irányították. A vármegye volt a középszintű közigazgatás és igazságszolgáltatás legfőbb intézménye, melynek központi szerve az évente 2–4 alkalommal összehívott vármegyei közgyűlés volt, a polgári és büntetőperekben pedig a bíraskodást a vármegyei törvényszék (lat.: *sedria*, *sedes judicaria*) látta el. A vármegyei közgyűléseket a reformkorban már mind Veszprémben tartották, a korábbi megyeszékhelyen, Pápán csak évi egy-két kisgyűlést hívtak össze. A vármegye élén a királyt és a kormányzatot képviselő főispán állt, tényleges vezetője azonban a vármegye által választott alispán volt. Az alispán után a fő- és alszolgabírák töltötték be a járások és kerületeik közigazgatásának és igazságszolgáltatásának irányító szerepét. Fontos tisztség volt a táblabíráké is, amely a korszakban igen devalválódott,

¹ KATUS 2007. 503–504.

² KATUS 2007. 572–573.

csak jelképes címmé vált, s lényegében minden vármegyei tisztségviselő vagy nagyobb birtokos elnyerhette akár több vármegyében is e címet. Emiatt a vizsgált korszakot szokás a „táblabírók korának” is nevezni. Korszakunkban a tisztségviselői rétegnek az aránya mindinkább gyarapodott, míg a kizárólag birtokaiból élő nemességé egyre csökkent. A vármegyei feladatok bővülése új, professzionális tisztséget követelt meg, így jelent meg korszakunkban vármegyei hivatalnokként az orvos, sebész, földmérő, mérnök és levéltárnok. A főbb tisztségviselőktől már II. József uralkodásától kezdve, majd az 1840-es évektől minden hivatalnoktól megkövetelték a jogi végzettséget. A nemesi vármegye legjelentősebb eseménye a háromévente meghirdetett tisztújítószerződés volt, amikor is a vármegye minden hivatalára szavazással kellett megválasztani a tisztségviselőket és a vármegye országgyűlési követeit. Ezeknek a szavazásoknak az 1819. február 16-án kelt 4390. számú királyi rendelet értelmében személyenkénti nyílt szavazással kellett megvalósulnia, s erre a vármegye teljes nemessége jogosult volt. A kismemesség rendszerint a tisztújítószerződések alkalmával érkezett csak Veszprémbe, hogy éljen nemesi szabadságából fakadó szavazati jogával.³

Magyarország rendi országgyűléseinek, Veszprém vármegye tisztújítószerződéseinek és nemesi összeírásainak összesítő táblázata (1819–1848)⁴

Rendi országgyűlés	Vármegyei tisztújítószerződés	Vármegyei nemesi összeírás
1825. IX. 11.–	1820. X. 2.	1819–1820
1827. VIII. 18.	1827. XI. 12.	1824
		1827
1830. IX. 11.– XII. 20.	1831. V. 16.	1831
1832. XII. 19.–	1834. IX. 15.	1834
1836. V. 2.	1837. IX. 25.	1837
1839. VI. 5.– 1840. V. 13.	1840. X. 5.	1840
1843. V. 18.– 1844. XI. 13.	1843. X. 17.	1843
1847. XI. 11.– 1848. IV. 11.	1847. VII. 1.	1846

³ DOMBOVÁRI 2011. 169–204., KATUS 2007. 505–506., MOLNÁR 1989. 18–30., ROMSICS 2007. 991.

⁴ MNL VeML IV.1.a – Veszprém vármegye 1820–1847 közötti tisztújítószerződések közgyűlési jegyzőkönyvei; MNL VeML IV.1.e.cc – Veszprém vármegye 1819–1846 közötti nemesi összeírásai; ROMSICS 2007. 991–993.

A nemesi társadalom legjelentősebb részét tehát a kisbirtokos vagy birtoktalan kismemesség tette ki, akik általában kétkezi munkából, mesterségekből, fuvarozásból vagy földművelésből tartották fenn magukat és családjukat. Sok birtoktalan nemes volt kénytelen úrbéres jobbágyi sorban élni, de arra is volt példa, hogy béresként vagy cselédként valamely telkes jobbágy szolgálatába szegődtek, s Veszprém-ben is akadt ilyenre példa.⁵

Veszprém városa nem a benne élő nemesek lélekszáma vagy számaránya miatt volt a reformkorban kiemelkedő, hanem a nemesség differenciálódása tekintetében, hiszen a vármegye közigazgatási, igazságszolgáltatási, valamint egyházi központjaként a legnagyobb arányú klerikus, tisztviselő, katonai és iparos nemességgel rendelkezett. Veszprém nemességének ezen különlegességét a XIX. századi vármegyei nemesi összeírásai alapján kívánom árnyalni, gazdagítva ezzel Veszprém reformkori történetét.

Veszprém nemességének lélekszáma a reformkorban

A magyar reformkort a történettudomány hagyományosan az 1825–1827-es rendi országgyűléstől számítja, mely az 1848. március 15-i forradalommal, illetve az áprilisi törvények kihirdetésével tetőzött be. Az általam vizsgált időszak valamivel korábban, 1819-től indul, mivel Veszprém vármegyében ettől az évtől 1846-ig bezárólag, 3–4 évente rendszeresen összeírták a vármegye nemességét, hogy minden tisztújítás előtt pontos képet kapjanak a kiváltságos népességről, illetve a szavazásra jogosultakról. Az új, rendszeres nemesi összeírások a fentebb említett 1819-es személyenkénti szavazást előíró királyi rendelettel is összefüggésben lehettek. Habár az 1817–1818. évi nemesi összeírás is egy teljes vármegyét felölelő összeírás volt, a nemesek nevét és lakhelyét leszámítva nem sok adatot tartalmazott, és csak az 1819–1820. évi összeírásra készítettek először egy erre a célra külön kialakított, információkban gazdag formanyomtatványt, melyet lényegében 1846-ig használtak. A nyomtatvány első változatát 1819-től 1827-ig használták, míg a másodikat 1831-től 1846-ig. A kérdőív pontjai rákérdeztek a nemes lakhelyére, nevére, foglalkozására, gyermekeire, a korábbi összeírásokról részvételle, kihirdetett, országos nemesi státuszára, szavazóképeségére, valamint egyéb észrevételekre adott lehetőséget, mint például az összeírás helyétől eltérő lakóhely. A két nyomtatvány közötti különbség mindössze annyi volt, hogy az első formában a 24 év feletti, szavazati joggal rendelkező, de még a szülőkkel élő nőtlen ifjakat is önálló nemesként tüntették fel, míg az újabb változatban ezen ifjaknak külön oszlopot hoztak létre. Az első vál-

⁵ KATUS 2007. 573.

tozatban hivatkozási alapként mindig az 1780. évi nemesi összeírásra utaltak vissza, míg az utóbbi változatnál minden egyes összeíráskor az előző összeírás évében való bejegyzésre kérdeztek rá.

Az alábbi táblázatban tekinthetjük át, hogy hogyan változott a veszprémi nemesiség száma a reformkorban a nemesi összeírások tükrében. Az összeírások kizárólag a férfi lakosságot vették lajstromba, azokat viszont már újszülött koruktól beszámították. Mivel a nők nemesi származásuk ellenére sem rendelkeztek szavazati joggal a vármegye közgyűlésein, így csak az 1819. évi összeírásban találkozhatunk elhunyt nemesek özvegyeivel. Ez azonban a későbbi összeírások tekintetében nem jelent számbeli különbséget, mivel a továbbiakban az özvegyek helyett az elhunyt atyák kerültek be a családfők rovatába, s ez utóbbiak sem rendelkeztek értelemszerűen szavazati joggal. Tehát a szavazásra jogosult nemesek számát az önálló nemesek, legtöbbször családfők, valamint 24 év feletti nőtlen fiaik adták együttesen. Ebből a számból ki kell vonni az elhunytakat, özvegyeket, büntetőper alatt állókat, szökevényeket, rabokat, elmebetegeket vagy egyéb fogyatékkal élőket, illetve a bármilyen kétséget ébresztő nemeseket. A város nemesi kiváltságokban élő családjainak lélekszáma azonban a nemesi születésű női lakossággal lenne teljes, amire a vármegyei összeírásokból csak következtetni tudunk. Ezek figyelembevételével az összeírások alapján a város férfi nemesi lakossága 553–622 fő között mozgott, így a nemesi születésű nőekkel kiegészítve megközelítőleg 1100–1250 fő nemes élhetett Veszprém-ben a vizsgált időszakban.⁶ A nemességet is érintő pontos népességi adatokat a teljes vármegyéből – így Veszprém mezővárosából is –, a Rosos István alispán által 1847-ben elrendelt vármegyei népszámlálásból ismerünk, miszerint Veszprém város teljes lakossága 13846 fő volt, amelyből 1625 fő volt nemes.⁷ Ezek alapján a város teljes lakosságának körülbelül 10–15%-át tette ki a nemesség, amit Veszprém város lélekszeírásai is megerősítenek. A város 1818. évi és 1849. évi népesség-összeírásai alapján Veszprém lakossága 8500–10500 fő között mozgott.⁸

⁶ MNL VeML IV.1.e.cc – Veszprém vármegye Veszprém mezővárosára vonatkozó 1819 és 1846 közötti nemesi összeírásai.

⁷ MNL VeML IV.1.b 94/1848.

⁸ MNL VeML V.102.h; LICHTNECKERT 1984. 317–318.

Veszprém város nemességének lélekszáma (1819–1846)⁹

Nemesi összeírás éve	Családfő (fő)	Felnőtt fiú (fő)	Kiskorú fiú (fő)	Összesen (fő)	Szavazati joggal rendelkező (fő)
1819–1820		310	243	553	256
1824		339	235	574	314
1827		345	277	622	322
1831	348	7	252	607	330
1834	338	29	230	597	344
1837	316	16	235	567	310
1840	329	38	251	608	341
1843	300	43	233	576	312
1846	320	56	213	589	369

A nemesség felekezeti megoszlására sajnos a vármegyei nemesi összeírások nem térnek ki, ám a bőséges adatok további támpontot nyújthatnak a jövőbeni kutatásokhoz. Az összeírások lehetővé teszik az egyes nemesek és családjaik felekezeti hovatartozásának felderítését is, ami azonban további mélyreható kutatást igényel. A vizsgált korszak elejének felekezeti megoszlására Veszprém város 1818. évi népösszeírása nyújt betekintést, mely szerint a város nemességének 59,3%-a római katolikus, 37,4%-a református, 2,4%-a evangélikus, 0,9%-a ortodox volt, melyből még annyi bizonyosan kiderül, hogy a nemességen belül a reformátusok aránya több mint kétszerese volt a mezővárosi polgárokéhoz képest.¹⁰

Veszprém nemességének differenciálódása

A város nemessége bár jogilag egységes volt, mégsem alkotott homogén társadalmi réteget, így a rendi hovatartozásuk és foglalkozásuk alapján lehet talán a leghatározottabban bemutatni a nemesség differenciálódását. Kutatásom során hat szempont szerint különböztettem meg a városban élő vagy birtokos nemességet: főnemes, klerikus, tisztségviselő, katonai, iparos/kereskedő és mezőgazdaságból élő. Természetesen az egyes személyek nem mindig voltak pontosan kategorizálhatók, sok átfedés volt közöttük, mivel többen egyszerre viseltek egyházi vagy katonai hivatásuk mellett országos vagy vármegyei hivatalt is.

⁹ MNL VeML IV.1.e.cc – Veszprém vármegye Veszprém mezővárosára vonatkozó 1819 és 1846 közötti nemesi összeírásainak kimutatása, csak a férfi lakosság tekintetében

¹⁰ MNL VeML V.102.h; LICHTNECKERT 1984. 319.

A korszak rendi társadalmának legfelső rétegét az egyházi és világi arisztokrácia adta, akik Veszprémben csak a megyés-, választott és címzetes püspökök, valamint néhány birtokos vagy tisztségviselő főnemes személyében voltak jelen. Alacsony számuk miatt ezt a csoportot külön nem tüntettem fel az alábbi diagramon. Ezen kívül az összeírásonként érintett néhány személy társadalmi szerepe miatt más csoportokhoz is besorolható volt, így számuk a klerikus, tisztségviselő vagy birtokos nemesek számát gyarapította kimutatásaimban.

A második előkelő szűk réteget az egyházi rendhez tartozók adták, akik a nemességhez hasonló kiváltságokkal rendelkeztek, így az összeírásokban is kiemelt helyen szerepeltek. Az egyházi méltóságok esetében nem csak született nemesekről beszélhetünk, számos közrendű számára is felemelkedési lehetőséget jelentett az egyházi rendbe való bekerülés. Az összeírásokban szereplő klerikusok általában a római katolikus kanonokokat, professzorokat és szerzeteseket jelentették, de az egyszerű plébánosok is helyet kaptak a lajstromokban. Szintén ide soroltam a protestáns egyházak prédikátorait és rektorait is, akik felekezetükön belüli szerepük miatt juthattak nemesi kiváltságokhoz, akár származásuktól függetlenül is. Az általam klerikusként azonosított nemesek 15–25 fő közötti létszámmal voltak jelent a város nemesi lakosságában a vizsgált időszakban.

A nemesség legjelentősebb csoportját a tisztviselők adták, akik a köznemességből kiemelkedve futhattak be országos és/vagy vármegyei karriert. A vizsgált időszak a nemesi vármegyék felemelkedésének fényes időszaka, amely a hivatalnoki réteg nagyarányú növekedését eredményezte, ekkor jelent meg és vált korszimbó-lummá a hivatalból élő tisztviselő köznemes. Bár korszakunkban jelentek meg a vármegyei hivatalokban a közrendű származású értelmiségiek, a honoráciorok, azonban Veszprém vármegyében a köznemesség jelentős száma miatt szerepük még nem volt releváns. A nemesi tisztségviselők a vizsgált korszakban 50–70 fő közötti lélekszámmal éltek Veszprémben, s vettek részt az ország, a vármegye, a város vagy az uradalmak igazgatásában.

A veszprémi nemesség talán legszűkebb rétegét a katonai nemesség adta, akik császári és királyi vagy vármegyei katonatisztek voltak, de ide soroltam az épp katonai szolgálatot teljesítő fiatalokat és az egykori inszurgenseket, azaz a nemesi felkelőket is. Utóbbiak nem hivatásszerűen teljesítettek katonai szolgálatot, így ugyanazon személyek összeírásonként akár már tisztségviselőként, iparosként vagy egyszerű gazdaként tűnhettek föl. Így a reformkori vármegyei nemesi összeírások alapján 7–21 fő katonai hivatalviselő vagy szolgálatot teljesítő személyt írtak össze.

A korszakban legszembevetőbben gyarapodó nemesi csoportot az iparosok és kereskedők adták, akik nem birtokaikból vagy hivatalviselésből tartották fent magukat, hanem mezővárosi polgárként, kétkezi, de megbecsült munkát végeztek. Az 1819–1820. évi összeírásakor még nem különböztették meg az összeírók az iparos

nemességet, de számuk feltételezhetően még igen elenyésző lehetett, mivel 1824-ben 19 fő, 1827-ben 45 fő vallotta magát valamely kisipar üzójének. Az 1831. évi összeíráskor azonban már 139 iparos nemest vettek lajstromba, ami 4 év alatt elképesztő, több mint háromszoros számbeli növekedést mutat. Ez valószínűleg csak azt erősíti meg, hogy hányan vallották be valódi foglalkozásukat, mivel a következő, 1834. évi összeíráskor ismét csak 58 főt különböztettek meg valamely iparág mesterségével. Mindent összevetve azonban az iparos és kereskedő nemesség könyvelhette el a legnagyobb számbeli és aránybeli növekedést a korszakban, melynek végére a teljes felnőtt nemes férfi lakosság több mint felét ők adták Veszprémben. Mindez a város urbanizációjának és polgárosodásának természetes következményének tekinthető.

Az ország nemesi kiváltságokkal rendelkező lakóinak legnépesebb rétegét a kisbirtokos és birtoktalan nemesség alkotta. Bár országos és vármegyei tekintetben számuk és arányuk folyamatosan nőtt, Veszprém városának urbanizációs tendenciáját mutatja, hogy számuk és arányuk a vizsgált időszakban folyamatosan és jelentős mértékben csökkent. Az általam felállított kategóriába azonban nem csak a legalsó rétegeket számítottam bele, hanem minden, kizárólag birtokaiból élő nemest, akik akár jómódú középbirtokosok is lehetek, ám jelentős része valóban egytelkes kurialista volt, aki maga gazdálkodott földbirtokán. Az armalisták címeres adománylevelükkel még rendelkeztek, azonban birtokaik nem lévén uradalmi tisztségviselőként, iparosként, kereskedőként vagy cselédként tartották fenn magukat. Közülük csak a béreseket, fuvarosokat és cselédeket soroltam az utolsó kategóriába, akiknek még adómentességüket is csorbította, hogy kötelezték őket a vármegye házi adójának fizetésére.¹¹

¹¹ KATUS, 2007. 575.

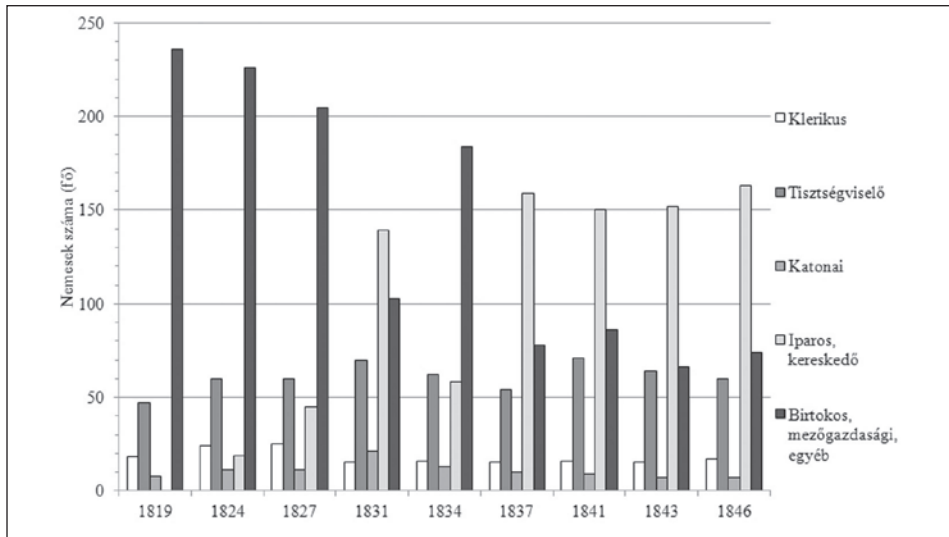
Veszprém város nemességének differenciálódása (1819–1846)¹²

A továbbiakban az ezen társadalmi funkciójuk és foglalkozásuk alapján megismerhető nemesi csoportokhoz sorolható személyekre és családokra, valamint további részletekre láthatunk példákat. Természetesen a teljesség igénye nélkül lehetséges mindezt bemutatni, hiszen nincs lehetőség a fenti kategóriák szerint több száz személy külön tárgyalására, így ezt csak a főrendek esetében van lehetőség megtenni. Az egyházi nemesség esetében a leginkább meghatározó részleteket és személyeket láthatjuk felsorakozni, külön kiemelve a protestáns felekezetek képviselőit. A tisztségviselők jelentős száma miatt csak az összeírásokban előforduló tisztségeket áll módomban felsorolni, illetve néhány jelentős hivatalnokot bemutatni. Az iparosok és kereskedők esetében a tárgyalt időszakban előforduló mesterségeket sorakoztatom fel, egy-egy tradicionális iparos- és kereskedőcsalád példájával. A birtokos és mezőgazdaságból élők közül csak a külön említésre méltó eseteket hozom fel példaként.

Veszprémi főrendek a reformkorban

A nemesség legelőkelőbb csoportját a főnemesség és a főpapság alkotta, akik Werbőczy Tripartituma nyomán, az „egy és ugyanazon nemesség” elve szerint jogi-

¹² MNL VeML IV.1.e.cc – Veszprém vármegye Veszprém mezővárosára vonatkozó 1819 és 1846 közötti nemesi összeírásainak diagramja, csak a férfi lakosság tekintetében, társadalmi funkció és foglalkozás szerint megkülönböztetve.

lag nem különböztek a köznemességtől, azonban a XVII. század eleje óta külön rendet alkottak, s jóval szélesebb politikai jogkörrel rendelkeztek. A rendi országgyűlések felsőtábláján személyesen jelenhettek meg, s személyenkénti szavazati joggal rendelkeztek.¹³ A főrendek képviselői azonban csak kevesen éltek Veszprém városában a tárgyaló időszakban. A tényleges főnemesi, azaz grófi vagy bárói címet viselők közül zicsi és vázsonykői gróf Zichy Károly és gróf Zichy Domonkos veszprémi megyéspüspök került összeírásra, valamint ikládi gróf Szluha Károly, aki táblabírói és sóházi pénztárnoki tisztségben szerepelt a Veszprémben lakó vagy birtokos nemesek sorában.¹⁴

A főpapságból a mindenkori veszprémi megyés-, illetve választott püspökök neveivel találkozhatunk az összeírásokban. A megyéspüspökök az egyházmegye tényleges kormányzói voltak, míg a választott püspökök a király által kinevezett, de föl nem szentelt püspökök, akik nem rendelkeztek tényleges egyházmegyével, csak egykori, általában nem a katolikus egyházhoz tartozó egyházmegyék jelképes címeit viselték, ám ezáltal is személyesen vehettek részt az országgyűlések felső tábláján.¹⁵

A veszprémi megyéspüspökök sorában elsőként Kurbély György (1755–1821) nevét jegyezték fel a vizsgált nemesi összeírásokban, aki 1809-től viselte ezt az egyházi méltóságot, s egyébiránt ő volt az első közrendű származású püspök a veszprémi egyházmegye addigi 800 éves fennállása során. Elhunytá után nem került betöltésre a püspöki szék, s makói és gelei Makay Antal (1756–1825) csak 1823-tól foglalhatta el rövid ideig viselt hivatalát. Utódja a szegény veszprémi kőműves nemesi család szülöttje, Kopácsy József (1775–1847) lett, aki 1825-től 1842-ig töltötte be az egyházmegye irányítását, s 1839-től az esztergomi érseki kinevezése mellett is megtartotta megyéspüspöki hivatalát. Végül a reformkor utolsó veszprémi megyéspüspökeként a fentebb említett gróf Zichy Domonkos (1808–1879), mint a korszak egyetlen főnemesi származású püspöke foglalta el 1842-ben veszprémi hivatalát. Kiemelkedő egyházigazgatási és karitatív munkásságán túl a magyar nyelv 1844-es hivatalossá tételét követően, egyházmegyéjében való hivatalos használatát is elrendelte. Családjával és személyével a forradalom igen méltatlanul bánt el, Ödön (Eugén) öccsét Lórévnél Görgey Artúr hazaárulásért felakasztatta, s forradalmi nyomásra Zichy püspöknek is távoznia kellett Veszprémből.¹⁶

¹³ KATUS 2007. 573.

¹⁴ MNL VeML IV.1.e.cc; GUDENUS IV. 368. – Zichy Károly pontos beazonosítása további kutatást igényel, feltételezhetően a család vázsonyi ágához tartozó gróf Zichy Károly (1753–1826), császári és királyi kamarás, Győr vármegye főispánja lehetett.; NAGY X. 767–768.

¹⁵ MKLex „választott püspök” és „címzetes püspök” szócikkei

¹⁶ MNL VeML IV.1.e.cc; MKLex vonatkozó szócikkei; PFEIFFER 1987. 33–34., 36–37., 41., 64–65.

A Veszprém városában élt nemesség soraiban találjuk a választott püspököket is, akik közül elsőként nedecei Nedeczky Károly (1766–1823) került összeírásra, aki nagypréposti címe mellett 1812-től a drivasztói választott püspökséget is viselte, s az egyházmegyét alkotó Somogy, Veszprém és Zala vármegyék táblabírája is volt. Püspökké szentelését megelőzően Kopácsy József, mint pristinai választott püspök lett feljegyezve a veszprémi nemesek közé. Kopácsy veszprémi megyéspüspöki kinevezésével egy időben a jobbágyi származású Horváth János (1769–1835) kanonok is elnyerte a bosoni választott püspöki méltóságot. Szintén több címen találkozhatunk az összeírásokban ásványi Balassa Gábor (1783–1851) nevével is, aki szentszéki titkárként szerepelt először, ám később kanonok, a káptalan országgyűlési követe, majd anzáriai választott püspök, végül szombathelyi megyéspüspökként fejezte be életét. Kiemelkedő karriert tudhatott maga mögött bezerédi Bezerédj Miklós (1793–1885) is, aki először püspöki szertartóként jelent meg az összeírásokban, majd szentszéki jegyző volt. Két rendi országgyűlésen is a káptalan követeként vett részt, de elnyerte a kanonok, a királyi tábla prelátusa, a hétszemélyes tábla bírāja és a választott makáriai püspöki címet is. Végül küllei Külley Nepomuk János (1763–1849) kanonok és nagyprépost lett feljegyezve az utolsó nemesi összeíráskor, mint pristinai választott püspök.¹⁷

Veszprémi klerikus nemesség a reformkorban

A főpapságon túl a város római katolikus klérusa is a nemesek lajstromában került összeírásra, közülük is a veszprémi székeskáptalan tagjai foglaltak el kiemelt helyet. A káptalan élén a négy oszlopos kanonok foglalt helyet, élén a préposttal vagy nagypréposttal, akit az olvasó- (lat.: *lector*), az éneklő- (lat.: *cantor*) és az örkanonok (lat.: *custos*) követett.¹⁸ A vizsgált összeírásokban az összes ismert káptalani elöljáró és kanonok szerepelt Veszprém város nemességének sorában, így név szerinti felsorolásukra nincs lehetőség. Csak néhány nevet említve a korszak meghatározó kanonokjai közül (nem említve a püspöki címet is elnyerteket, akik fentebb olvashatóak): farádi Kiss Ferenc nagyprépost, Balassa Albert (Béla), bogdányi Bogdány Károly, Szalay Imre éneklőkanonokok, Kolossváry Sándor, Kováts Antal kanonokok, veszprémi plébánosok és táblabírák, Laszkallner Antal örkanonok, nagy- és kisbarkóci Smodits János olvasókanonok, aki Kopácsy és Zichy püspökök

¹⁷ MNL VeML IV.1.e.cc; MKLex vonatkozó szócikkei; PFEIFFER 1987. 33–34., 72–73., 78–79. 117–118., 149., 165.

¹⁸ MKLex „oszlopos kanonokok” szócikke

távollétében püspöki helynök volt, de Vajky György felsőörsi prépostplébános is bekerült a veszprémi nemesek kataszterébe.¹⁹

Az összeírásokban a püspökök és kanonokok utána a szemináriumi előjárók és tanárok lettek még külön feltüntetve, illetve két szerzetes is név szerint ki lett emelve: Németh György ferences barát és Tanhoffer Pál pálos remete személyében.²⁰

Külön nemesi személyként olvashatjuk összeírásonként a veszprémi székeskapitányt is, amely a reformkori rendi országgyűlések alsótáblájára delegálhatott egy követet, és a vármegyei tisztújítószékek alkalmával is külön szavazati joggal bírt.

A protestáns prédikátorok és rektorok az 1819-es összeírásakor még nem szerepeltek, s elsőként csak a nehezen beazonosítható Buday András/Antal Baranya vármegyei származású, később Bihar vármegyébe költözött református prédikátor neve került bejegyzésre. Jól mutatja a protestáns felekezetek lelkészeinek háttérbe szorítását, hogy a közrendű származásúakat sokáig nem sorolták a nemesek közé. A korszak nagy részében a veszprémi református gyülekezetet gondozó Ángyán János (1768–1846) közrendű származása miatt csak az 1843-as nemesi összeírásba került be, pedig veszprémi hivatalát már 1808-tól viselte, s a veszprémi református egyházmegyében adószedői és jegyzői funkciót is ellátott. Utódja, Szűts Károly (1814–1847) nemesi származása révén is bekerült az utolsó összeírásba, s végül ifjabb Jezerniczky János (1805–1861), a veszprémi születésű református tanító, majd győrszemerei prédikátor is a város nemeseit gyarapította.²¹

Az evangélikus felekezet részéről az 1827-es összeírásban bukkant fel először Mozgay Sámuel prédikátor (1795–1853), aki nemesi születésű lévén 1826-tól haláláig töltötte be a veszprémi evangélikus gyülekezet lelképásztori feladatait. Elődei, Káplai István és Knar János bár a vizsgált időszakban vezették a gyülekezetet, feltehetőleg közrendű származásuk miatt nem rendelkeztek a katolikus klérushoz hasonló kiváltságokkal. Mozgayn kívül még a szintén nemesi származású Zathureczky Lajos veszprémi evangélikus tanítót jegyezték be a vármegyei összeírásaiba.²²

Veszprémi tisztségviseelő nemesség a reformkorban

A reformkor veszprémi nemesi összeírásaiban szereplő hivatalnokokat három fő csoportra oszthatjuk: országos, vármegyei és uradalmi tisztségviseelőkre. Az országos hivatalviselők között található a Magyar Királyi Helytartótanács, a Magyar

¹⁹ MNL VeML IV.1.e.cc; MKLex vonatkozó szócikkei – bővebben lásd PFEIFFER 1987. vonatkozó részeit.

²⁰ MNL VeML IV.1.e.cc

²¹ DRGyL 2–3., 38., 100–101., 267.; MNL VeML IV.1.e.cc

²² ELEM IV. 316., 370., 481.; EOL Dt 167.; MNL VeML IV.1.e.cc

Királyi Udvari Kancellária, a Magyar Kamara tagjait és a Királyi Kúria hétszemélyes és királyi táblájának bírait. Veszprém városának nemesei között szerepelt Márkus Ignác, felsőpulyai Rohonczy János császári és királyi tanácsosok, szentgyörgyi Horváth János, szalabéri Horváth Imre és vizeki Tallián Boldizsár császári és királyi kamarások, valamint a püspökök sorában is szereplő Kopácsy József, aki egyházi pályafutása mellett fényes politikai karriert is tudhatott maga mögött. A veszprémi székeskáptalan országgyűlési követe, a királyi tábla prelátusa, a hétszemélyes tábla bírása és valóságos titkos tanácsos volt, s 1827-ben a veszprémi püspökök ősi privilégiumaként ő koronázta meg I. Ferenc királyunk negyedik feleségét, Karolina Augusztia királynét.²³

A vármegyei tisztségviselők jelentették a veszprémi hivatali nemesség derékhadát. A vizsgált időszak alispánjai, szolgabírái, táblabírái, jegyzői, adószedői, tiszti ügyészei, esküdtejei és írnokai mellett a reformkorban már levéltárnok, orvos, sebész, állatorvos, biztosok, strázsamester, várnagy és hajdúk is professzionális hivatali személyzetté váltak. A fizetett hivatalok mellett számos tiszteletbeli ügyész és ügyvéd működött a vármegye igazságszolgáltatásában, s neveik mind olvashatók a városra vonatkozó nemesi összeírásokban.

Ezen hivatali tisztviselői kar vizsgálata és bemutatása csak egy külön tanulmányban volna lehetséges, így terjedelmi okokból kifolyólag csak néhány példára vagyok kénytelen szorítkozni. A vármegye vezetője *de jure* a főispán, ám tényleges vezetője *de facto* az alispán volt. Korszakunk főispánjai nem szerepeltek Veszprém város nemességének sorában, mivel jórészt nem a megyében éltek, ám a legtekintélyesebb birtokosok voltak. Az alábbi összesítő táblázatban követhetjük nyomon Veszprém vármegye reformkori főispánjait, alispánjait és a Veszprémi járás főszolgabíráit.

²³ MNL VeML IV.1.e.cc; PFEIFFER 1987. 33–34.

Veszprém vármegye és a Veszprémi járás fő tisztségviselői a reformkorban²⁴

Főispán	Tisztújításévek	Alispán	Másodalispán	Főszolgabíró
1813–1832 gróf Esterházy Nepomuk János	1820. X. 2.	Bésán István	Rába Boldizsár	Kotsi-Horváth Sámuel
	1827. XI. 12.	Rohonczy János	Hunkár Antal	Hollósy-Fülöp László
	1831. V. 16.		Kotsi-Horváth Sámuel	Cseresnyés István
1832–1845 gróf Zichy István	1834. IX. 15.	Kotsi-Horváth Sámuel	Kopácsy József	Molnár Dénes
	1837. IX. 28.			
	1840. X. 12.		Kun József	Cseresnyés István
	1843. X. 17.			
1845–1848 Marich István Dávid	1847. VII. 1.	Rosos István	Kenessey Antal	

Az uradalmi tisztségviselők szerényebb számmal voltak jelen a veszprémi nemesek között, s többségük a püspökség, a káptalan vagy a ciszterci rend szolgálatába szegődött kasznár (ti. gazdatiszt), ügyvéd vagy hajdú volt. Természetesen az összeírásokban felbukkannak például az Erdődy, Esterházy és Zichy főúri uradalmak tisztségviselői is, akik szintén főleg kasznárok, ügyészek és ispánok voltak. Számuk a vármegyei tisztségviselőkhöz mérten elenyésző volt.²⁵

Veszprémi katonai nemesség a reformkorban

A veszprémi nemesség sorában külön kategóriaként kell vizsgálni a katonai nemességet, akik a legszerényebb létszámmal voltak jelen Veszprémben és a vármegyében egyaránt. Az általam ezen kategóriába sorolt nemesi személyek fő részét a császári és királyi, valamint a vármegyei hivatásos katonatisztek jelentik. Összeírásonként változó arányban találhatók az éppen katonai szolgálatot teljesítő nemes ifjak, illetve a vizsgált korszak első felében még szép számmal találunk a napóleoni háborúkat megélt sebesült inszurgenseket, azaz nemesi felkelőket. Utóbbiak egyébként nem hivatásszerűen kerültek katonai pályára, általában egyszerű birtokosok voltak vagy valamilyen polgári foglalkozást folytattak. Emiatt az alábbiakban csak a hivatásos tiszteket olvashatjuk példaként.

²⁴ MNL VeML IV.1.a – 1/1820. X. 2., 1/1827. XI. 12., 1145/1831. V. 16., 1876./1834. IX. 15., 2001/1837. IX. 28., 2710/1840. X. 12., 2957/1843. X. 17., 1606/1847. VII. 1.; HUDI 2002.

²⁵ MNL VeML IV.1.e.cc

A veszprémi hivatásos katonákat megkülönböztethetjük aszerint is, hogy a császári és királyi hadseregben, vagy a vármegye nemesi felkelésének keretein belül töltöttek be tisztséget, bár a nemesi összeírásokban található utalások nem minden esetben azonosíthatók be pontosan. Mindenesetre a császári és királyi hadsereg főtisztjei között találjuk Márkus József őbestert, ezredeskapitányt, valamint a katonai ranglétrát végigjárt Stojánovics Józsefet, aki előbb alhadnagy, majd főhadnagy, kapitány, s végül alezredesként került összeírásra. A tisztek között szerepeltek Csikász János és Edvy Károly nyugalmazott főhadnagyk, Havranek Lajos, Jankovics János, Márkus Boldizsár és Rohonczy Lipót hadnagyk, kapitányok, valamint az alacsonyabb rendfokozatot viselt Koller János káplár, aki Ferdinánd herceg ezredében teljesített szolgálatot.²⁶

A vármegyei nemesi felkelők tisztjei részéről találkozhatunk Kaszás Zsigmond és idősebb szelestey Szelestey Ferenc nevével, akik a vármegyei inszurgensek főhadnagyai voltak, valamint Csikász Mihály és Horváth János nevével, akik a vármegyei inszurrekció hadnagyaiként szerepeltek a veszprémi reformkori nemesek lajstromában. Az alacsonyabb rendfokozatot viselők között Csikász Ferenc vármegyei káplár, valamint Lucsics József puskás kerültek összeírásra.²⁷

Veszprémi iparos és kereskedő nemesség a reformkorban

A veszprémi nemesi társadalom legnépesebb csoportját az iparosok és kereskedők alkották, akik a vizsgált nemesi összeírások alapján jelentős gyarapodást tudhatnak magukénak a reformkorban. Az alábbiakban néhány családot kerül felsorolásra, akiknek az összeírásokban több képviselőjük is üzte az adott ipar, bár számos olyan személy is található az összeírásokban, akik egyedüli személyként, de a korszakban mégis meghatározóan képviselték szakmájukat.

Az iparral foglalkozók mind a város céheibe tömörültek, melyek közül a reformkorban a csapó- és a csizmadiacéh volt a legnépesebb. A csapók egy mára elfeledett mesterséget üzték, mely a gyapjú finomításával és feldolgozásra való előkészítésével foglalkozott, míg a csizmadiák csizmakészítéssel és javítással foglalkozó mesterekből voltak. Habár a két iparos csoport nemesi tagjai felváltva rendelkeztek a legmagasabb létszámmal, a csapómesterek közül először csak az 1827. évi nemesi összeírásban tűnt fel Nagy József a mesterség egyetlen képviselőjeként, később azonban számos nemesi család tagjai képviseltették magukat ezen iparágban. Csapó mesterséget üzték a Győry, Gyurcsánszky, az Iklódy-Szabó, Jósa, Király, Nagy,

²⁶ MNL VeML IV.1.e.cc

²⁷ MNL VeML IV.1.e.cc

Széll és több más családok tagjai, bár nem kizárólagos mesterségként, családtagjaik más iparágaknál is feltűntek. A nemesi születésű csizmadiák a csapókhöz hasonló magas számmal képviseltették magukat, s közöttük találjuk a Fábián, Fejes, Földes, Jezerniczky, Pongrácz, Raksányi, Végh és több másik család tagjait is.²⁸

Ám a többi tradicionális foglalkozás nemesi képviselői is szép számmal jelen voltak Veszprémben, így a csapó- és csizmadiamesterek után jelentős számú nemes asztalosmestert és tanoncot találhatunk az összeírásokban, közülük például a Berken, Csikász, Miklós, Soós, Végbely és Vörösmarty családok több tagja üzte ezt az ipart. Hasonló arányban szerepeltek a fazekasok és a szabók is a nemesi összeírásokban, előbbieik között lettek összeírva például a Hegyi, utóbbiak között például a György családok tagjai. Valamivel kisebb számban képviseltették magukat a nemesi származású bognárok, kalaposok, kőművesek, lakatosok, mészárosok, molnárok, szűcsök, tímárok és vargák. A hagyományos mesterségek közül meglepően kis számban találhatóak nemesek a kovácsok és a takácsok között.²⁹

Az egyedibb és főleg mára elfeledett mesterségek képviselői közül is többen feltűntek a veszprémi nemesség körében, többen akár az egész korszakban is egymaguk képviselték szakmájukat a város nemeseinek sorában. Talán a legértékesebb mesterséget üzte Tóth-Sipkovich Dániel, aki arany- és ezüstműves nemesemberként tevékenykedett a reformkori Veszprémben. Szintén különleges foglalkozással kereste a kenyerét Fauszt Ferenc és főleg, Katona István, akik bábosmesterként (ti. mézeskalácsos) képviselték a reformkori Veszprém cukrászatát. A mézeskalácsosok művészen jelenítették meg termékeiken a korszak jellemző alakjait, és akár politikusokat is megformáztak tésztájukból. A korszakban egyedüli csutorásként találjuk Tamássy Mihályt, aki ezzel az elfeledett szakmával látta el kulaccsal Veszprémet. Mára már szintén kihalt szakmát képviselt Miklós György és József, valamint Végh István is, akik gombkötőként látták el a várost és a vármegyét díszes selyem-, arany- és ezüstszálas gombjaikkal, sujtásaikkal és zsinórjaikkal. Ez a mesterség a korszakban igencsak virágzó iparág volt, mivel a reformkorban divatozott a zsinóros, sujtásos magyaros viselet. A Veszprémben élő nagyszámú tisztviselői kar biztosan ilyen ruhákat viselt, ami hosszú időre biztosította megélhetésüket. A kultúra és a hivatali írásbeliség szempontjából igen fontos mesterséget űzött Imreh József, aki a teljes korszakban egyedüli nemesi könyvkötőként szerepelt az összeírásokban. A korszakban még a házak többségét náddal fedték, amelynek elkészítését az alacsonyabb sorból való Jezerniczky család nádverői végezték. Veszprém higiéniai viszonyainak a javulását is tükrözheti, hogy a reformkorban jelent meg a szappanos mesterség,

²⁸ MNL VeML IV.1.e.cc; MNLex „csapó” és „csizmadia” szócikke

²⁹ MNL VeML IV.1.e.cc; MNLex vonatkozó szócikkei

melyet a nemesek közül Végh János űzött a vizsgált időszakban. Végül szintén a mára elfeledett mesterségek között található a tobakos is, aki a tobak- vagy szömörcelel készített lábbelik készítéséhez megfelelő juh- és kecskebőröket. A történelmi Magyarország területén a tobakosság két központja Székesfehérvár és Veszprém voltak, így országos elismertséget is szereztek városunk mesterei, akik a nemesség sorában kizárólag a Dely család tagjai voltak.³⁰

Az iparral foglalkozó nemesek mellett jóval csekélyebb számmal szerepeltek Veszprém városának reformkori nemeseinek sorában a kereskedők, azonban nem kevésbé említésre méltóak. A kereskedelem ugyanakkor megvetett tevékenység volt a nemesség részéről, így ezzel főleg a zsidóság, illetve a szerbek és más ortodox felekezethez tartozó etnikumok foglalkoztak. Konkrétan kereskedelemmel vagy boltvezetéssel foglalkozó veszprémi nemes kalmárok a Göndöcz, Gullner, Noszlopy és Stojánovics családokból kerültek ki, közülük is a Gullner család főleg fakereskedelemmel foglalkozott. A másik speciális árukkal foglalkozó család a Koller család volt, akik a vizsgált időszak egészében vasárusként látták el szerszámokkal és fegyverekkel Veszprém városát. Szintén a kereskedők sorában jelentek meg a korszak második felében a nemesi születésű csaplárosok, kocsmárosok, akiket Veszprém mezővárosában Kecskeméthy János, Kossik István és Márky György képviseltek. Szintén szolgáltatást nyújtó tevékenységet végeztek a borbélyok, akik a hajvágás és borotválás mellett kisebb egészségügyi funkciót is elláttak. A reformkor nagy részében találunk egy-két borbély nemesembert Veszprémben, akik legtöbbször a tősgyökeres veszprémi nemesi családokból kerültek ki, s konkrétan Berken József, Csikász Károly, Francsics Károly és Miskey Sándor képviselték ezt a szakmát. Közülük Francsics Károlyt érdemes mindenképpen kiemelni, hiszen négyük közül egyedül ő nem volt veszprémi család sarja, s naplójában gazdag leírás maradt ránk Veszprém reformkori életéről. Az egyetlen különös tényező azonban, hogy naplója és ismereteink szerint 1827-től folyamatosan Veszprémben élt, a nemesi összeírások közül azonban csak egyetlen alkalommal, 1834-ben került bejegyzésre. A korszakban talán legérdekesebb értelmiségi kereskedő a patikárius, azaz a gyógyszerész volt. A nagymúltú veszprémi patikák képviselőjében, habár csak az 1827. évi nemesi összeírásban, de szerepelt Karevics András gyógyszerész is a veszprémi nemesség sorában.³¹

A veszprémi iparos nemesek sorában az egyik legérdekesebb személy Buzás Károly volt, aki először az 1840. évi összeírásban tűnt fel, mint színész, melyet az összeíró is nagybetűvel emelt ki. Ez az egy külön említés azért is érdekes, mivel az

³⁰ MNL VeML IV.1.e.cc; MNLex vonatkozó szócikkei

³¹ MNL VeML IV.1.e.cc; MNL VeML XIV.40

elkövetkező évek összeírásaiban már szabómesterként szerepelt, tehát a színészi hivatását feladva csatlakozott a veszprémi mesteremberek céhes világába.³²

*Veszprém város iparos és kereskedő nemességének lélekszáma foglalkozások szerint (1824–1846)*³³

Foglalkozás	1824 (fő)	1827 (fő)	1831 (fő)	1834 (fő)	1837 (fő)	1840 (fő)	1843 (fő)	1846 (fő)
Aranyműves	–	–	–	1	1	1	1	1
Asztalos	4	5	17	9	14	13	11	13
Bábos	–	–	2	1	1	1	1	1
Bognár	–	2	6	2	5	6	6	6
Borbély	–	–	1	2	1	1	1	2
Csapó	–	1	27	11	30	28	27	25
Csizmadia	1	9	22	10	28	28	28	32
Csutorás	–	–	–	–	1	1	1	1
Fazekas	1	2	10	2	12	10	10	11
Gombkötő	1	2	3	–	3	2	2	2
Kalapos	1	1	5	–	4	4	4	3
Kereskedő	–	–	4	1	6	7	7	6
Kocsmáros	–	–	–	–	–	–	1	2
Kovács	1	2	1	1	1	1	1	–
Könyvkötő	1	1	1	1	1	1	1	1
Kőműves	–	–	4	4	4	4	4	8
Lakatos	1	3	4	–	4	3	3	4
Mészáros	1	1	5	–	3	3	5	5
Molnár	1	3	3	1	3	2	3	3
Nádverő	–	–	2	1	2	2	2	2
Patikus	–	1	–	–	–	–	–	–
Szabó	1	4	6	4	12	9	10	11
Szappanos	–	–	1	1	2	1	1	1
Szűcs	–	1	2	–	2	3	3	5
Szűrszabó	2	3	4	1	2	3	3	2
Takács	–	–	3	2	2	2	1	1
Tímár	2	2	2	1	2	4	4	4
Tobak	1	1	2	1	1	1	1	2
Varga	–	1	5	3	9	7	7	6
Vasáros	1	–	1	1	3	3	3	3

³² MNL VeML IV.1.e.cc

³³ MNL VeML IV.1.e.cc – Veszprém vármegye Veszprém mezővárosára vonatkozó 1824 és 1846 közötti nemesi összeírásainak kimutatása iparos és kereskedő foglalkozások szerint.

Veszprémi földbirtokos és birtoktalan szolgáló nemesség

Utolsóként tárgyalt nemesi csoport a tisztán birtokaiból élő vagy más birtokain szolgáló nemességet öleli fel, kiegészítve a fenti csoportokba be nem sorolható tevékenységet folytató családokkal, személyekkel. Az általam vizsgált időszakban ennek a nemesi csoportnak a számaránya drasztikus mértékben csökkenő tendenciát mutat, ami Veszprém urbanizációjának tudható be.

A korszak első katasztereiben minden egyházi vagy világi hivattal nem rendelkező nemesi személy lényegében földbirtokosként került összeírásra. Közülük egyetlen főúri személy a fentebb is említett gróf Zichy Károly volt, aki feltehetően nem élt Veszprémben, így a további összeírásokban nem is került feljegyzésre. A tényleges foglalkozások bevallása az iparosok és kereskedők esetében is jól láthatóan az 1831. évi összeírásban indult meg, így a birtokaikból illetve mezőgazdaságból élő nemesség differenciálódását is ekkor kezdték el feltüntetni.

A valódi, birtokaiból élő köznemességet jelentős száma szerint sincs mód itt felsorolni, azonban nemesség legalacsonyabb sorába sorolható, lényegében paraszti-cselédi életvitelű nemességet igen. Így kerültek összeírásra név szerinti említéssel Bolla László, Galambos Pál, idősebb Hegyi Ferenc, Keresztes Ferenc, Simoga János, Szalay István, Szigeti Pap József, Tamássy Pál, Tarnóczay János, és Vörös Sándor gazdák, szántóvetők, akik még feltehetően a saját birtokaikon gazdálkodtak, s ebből tartották fenn magukat, azonban összeírásonként változó módon, de főleg birtokosként szerepeltek.

A birtokkal sem rendelkező veszprémi nemesek nem képviseltek jelentős arányt, azonban számos család tagjai kénytelenek voltak más szolgálatába szegődve, földműveléssel keresni maguk és családjuk napi betevőjét. Ezek a legszerényebb életvitelű nemesek a Ballang, Csikász, Dömös, Fejes, Iklódy-Szabó, Jezerniczky, Kalmár, Körmendy, Magyar, Makay, Márky, Nagy, Pongrácz, Raksányi, Tamássy, Tumler, Végbely és Vörösmarty családokból kerültek ki, és árendásként, béresként, napszámoként, kapásként vagy szolgaként voltak kénytelenek megélni.

Többen azonban főleg mezőgazdasági, vagy akár ipari-kereskedelmi megbízásból kocsisként, fuvarozóként, esetleg csőszként álltak valamely birtokos nemes vagy polgár, esetleg tehetősebb jobbágy szolgálatába. Ezen nemesi személyek a Bolla, Dömös, Gyurcsányszky, Kalmár, Karácsony, Körmendy, Márky, Szanyi, Nagy és Török családokból kerültek ki.

Összegzés

Összefoglalva Veszprém vármegye Veszprém mezővárosára vonatkozó nemesi összeírásokból nyerhető információinkat kijelenthetjük, hogy a veszprémi nemesség alkotta a legkomplexebb társadalmi csoportot a vármegyében. Ezáltal ugyanakkor az is nyilvánvalóvá válik, hogy a történelmi jogi egyenlőségen túl mennyire differenciált csoportról van is szó valójában, amely társadalmi funkciójuk és foglalkozásuk révén sem alkothatott egységes érdekcsoportot. Azonban az 1819 és 1846 közötti nemesi összeírások adatgazdagsága az általam vázolt társadalmi folyamatokon túl számos további kutatás alapjául szolgálhat, mind a genealógia, archontológia és prozopográfia segéttudományainak, mind pedig további társadalom- vagy akár egyház-történeti kutatásoknak.

LEVÉLTÁRI FORRÁSOK

EOL Dt: Evangélikus Országos Levéltár. Dunántúli Evangélikus Egyházkerület. Lelkészavatási (ordinációs) anyakönyv 1783–1905 – elektronikus változat:

http://library.hungaricana.hu/hu/view/Dunantuli_1783_1905 (2019. 09. 20.)

MNL VeML: Magyar Nemzeti Levéltár Veszprém Megyei Levéltára

IV.1.a: Veszprém vármegye nemesi közgyűlésének iratai. Köz- és kisgyűlési jegyzőkönyvek.

IV.1.b: Veszprém vármegye nemesi közgyűlésének iratai. Köz- és kisgyűlési iratok.

IV.1.e.cc: Veszprém vármegye nemesi közgyűlésének iratai. Nemességi iratok (Acta nobilitaria). Nemességi iratok, nemesi összeírások.

V.102.h: Veszprém város Tanácsának iratai. Összeírások.

XIV.40: Francsics Károly veszprémi borbélymester naplója.

IRODALMI HIVATKOZÁSOK

DOMBOVÁRI Ádám (2011): Vármegyei tisztújítások és országgyűlési követválasztások Pest megyében, 1818–1845. In: *Múltunk* (2011), 1. sz., 169–204.

DRGyL: *Dunántúli Református Gyűjtemények – Lelkészek adattára 1760–1848.* – elektronikus változat:

http://www.papacollege.hu/index.php?option=com_content&view=article&id=1398&Itemid=83 (2019. 09. 20.)

ELEM IV.: *Evangélikus lelkészek Magyarországon. Proszopográfiai rész IV.* Dunántúli Egyházkerület (1783–1920), Szerk. Kertész Botond. Budapest, 2013. – elektronikus változat: https://medit.lutheran.hu/files/dunantul_1783_1920.pdf (2019. 09. 20.)

GUDENUS IV.: *A magyarországi főnemesség XX. századi genealógiája.* IV., Szerk.: Gudenus János József. Budapest, 1998.

- HUDI József (2002): Gróf Zichy István főispáni beiktatása 1832-ben. In: *Ünnep – hétköznap – emlékezet. Társadalom- és kultúrtörténet határmezsgyéjén*. Szerk.: Pásztor Cecília. Salgótarján. 150–157.
- KATUS László (2007): Magyarország a Habsburg Monarchiában (1711–1848). In: *Magyarország története*. Szerk.: Romsics Ignác. Budapest. 488–772.
- LICHTNECKERT András (1984): Veszprém társadalma és önkormányzati testületei a XIX. század közepén. In: *Tanulmányok Veszprém megye múltjából*. Szerk.: Madarász Lajos. Veszprém. 313–336.
- MKLex: *Magyar Katolikus Lexikon*. – elektronikus változat: <http://lexikon.katolikus.hu/> (2019. 09. 20.)
- MOLNÁR András (1989): Zala megye reformkori tisztújításai 1819–1847. In: *Levéltári Szemle*. 39, 3. sz., 18–30.
- MNLex: *Magyar Néprajzi Lexikon*. – elektronikus változat: <http://mek.niif.hu/02100/02115/html/> (2019. 09. 20.)
- NAGY X.: *Magyarország családai. Czimerekkel és nemzékrendi táblákkal*. X., Szerk.: Nagy Iván. Pest, 1863.
- PFEIFFER 1987.: *A veszprémi egyházmegye történeti névtára (1630–1950). püspökei, kanonokjai, papjai*. Szerk.: Pfeiffer János. München.
- ROMSICS Ignác (2007): *Magyarország története*. Szerk.: Romsics Ignác. Budapest, 2007.

KÖZLEMÉNYEK

Egy valóságos népmesei hős – „gyepesi” Kun Béla huszárszázados

SASHALMI ISTVÁN

A KISFIÚK NAGYON SZERETIK A MESÉKET, MONDÁKAT, mert szeretnek azonosulni ezek hőseivel. Ez azért is könnyű a számukra, mivel a hősök kezdetben alkalmatlannak látszanak a feladat végrehajtására. Később kiderül azonban, olyan rejtett adottságokkal, erővel rendelkeznek, amelyek segítségével képesek leküzdeni a megoldhatatlannak látszó akadályt is. Egy olyan egykori kisfiúval szeretném megismertetni az olvasót, akinek mesehallgatóból sikerült valós népmesei hőssé válnia: „gyepesi” Kun Béla huszárszázadossal.

A „gyepesi” előnevet azért használjuk – elsősorban a városi, a megyei helytörténetészek között –, hogy elkerüljük a félreértéseket, összetéveszhetőséget a Tanácsköztársaság népbiztosával. Már ezt is tekinthetnénk meseelemnek, vagy inkább az élet fanyar a humorának. A szabadságharc elfeledett hőse, aki minden tekintetben maga a MAGYAR HUSZÁR, ugyanazt a nevet viselte, mint a Tanácsköztársaság negatív megítélésű emblematikus figurája. Hősünk a születés jogán kapta a Kun Béla nevet, míg a vele névrokonságba került, halála után 12 évvel született Khon Béla esetében ez egy 1916. évben felvett név. Gajdács Pál evangélikus lelkész, aki „gyepesi” Kun Béla történetét dolgozta fel, ezért kénytelen a műve címét megváltoztatni. Az eredeti cím 1910-ben még Kun Béla és az elfeledett hősök, 1922-ben már – a kötet megjelenésekor – „*A moóri huszárkapitány és az elfeledett hősök.*” (Költői elbeszélés 15 énekben).

A mese története úgy kezdődik, hogy megismerjük a mese hőst, aki keresi önmagát és eközben fejleszti képességeit, barátokra, társakra lel, akik segítik a nagy feladat leküzdése során. A mi hősünkre 1848. december 30-án Mórnál várt a feladat, példát adni bátorságból, hazaszeretetből.

A legkisebb fiú



„Gyepesi” Kun Béla
huszárszázados¹

„Gyepesi” Kun Béla személyével kapcsolatban valamennyi forrás egyöntetűen tényként közli, hogy Kun Géza honvéd alezredes, a 70. „Veszprémi” honvédszászlóalj parancsnokának öccse. Valójában azonban unokaöccse, így édesapja sem Kun László, hanem annak testvéröccse Kun József, Veszprém vármegye alispánja. Édesanyja Wildburg Klementina, korának híres szépsége, aki még templomi Madonna képhez is modellt állt.

Érdekes, hogy pontos születési dátumát nem ismerjük. Két év jöhet szóba 1828. és 1829. Az 1829. év azért elfogadható, mivel a szülőknek ekkor nem született másik gyermeke. Több dokumentum, azonban 1828-at jelöli meg születési dátumként.² Az 1828-as év azonban „foglalt”, ekkor született „gyepesi” Kun Béla nővére, Kun Gizella Leopoldina Mária. Mivel a hölgy születési dátuma 1828. augusztus 15., ezért biológiailag csak úgy lehetséges az 1828-as születési dátum, ha ők ketten ikertestvérek. „Gyepesi” Kun Béla születési dátuma ebben az esetben tehát 1828. augusztus 15. Ez azonban nem tény, csupán következtetés. A szabadságharc kezdetén családjának legfiatalabb fegyverforgatásra képes tagja. Ekkor ő a legkisebb fiú.

A feladat elvégzése iránti elkötelezettség oka

Családja elkötelezett a haza védelmének ügyéhez. A XVII. században Veszprém végvárként védte a Magyar Királyság határát. Itt szolgált huszár hadnagyként Kun

¹ „Gyepesi” Kun Bélát ábrázoló vizitkártya kép készítésének időpontja 1861. A fotó az olaszországi magyar légió egyenruhájában ábrázolja. Mint minden huszár, sokat ad az előnyös megjelenésre. A sapkáját úgy viseli, hogy fejsebei ne legyenek láthatóak. A fényképezéshez úgy áll be, hogy három csonkolt ujját nehezen lehessen észrevenni.

² Az 1. Császár huszárezred kitüntetettjeinek származási és szolgálati leírása, 1849. június 3. Nagy-Valkáz (Valkazowcze, Bars vármegyei szlovák-magyar falu, a Zsitva mellett. A felterjesztés időpontjában itt állomásozik az ezred törzse), valamint a 17. gyalogezredhez történt sorozáshoz készült anyakönyvi kivonat 1849. augusztus 27.

János, hősünk egyik felmenője. A Napóleoni háborúra Veszprém és Fejér vármegye által kiállított inszurgens huszárezred két századának parancsnoki tisztét „gyepesi” Kun Béla nagyapjának két testvére töltötte be. Nagyapja Veszprém vármegye védelmét szervezte, édesapja Kun József két testvérével közhuszárként az ezredben szolgált. Nem meglepő, hogy a katonai pályát választja. 1845. január 7-én kadét lett az 1. Császár huszárezred kötelékében. Veszprém vármegye 1849. augusztus 15-én Komárom várába küld egy 600 főt számláló újonc egységet. Közöttük találjuk Kun Sándort hősünk legfiatalabb nagybátyját, Veszprém város aljegyzőjét és Kun Albertet, Kun Géza alezredes 16 éves fiát. Mindketten az újonnan alakuló 202-es honvéd zászlóaljhoz kerülnek. Ilyen módon négyen fogtak fegyvert a Haza védelmében a családból a szabadságharc idején. Az 1. Császár huszárezred 1848 tavaszán a Magyar Királyság területén állomásozik, a Bánáti-bánsági harcok során kerül bevetésre. A már eddig is kiváló parancsnoki képességekről és harci szellemről tanúságot tevő „gyepesi” Kun Bélát november közepén (november elsejei hatállyal) előljárói javaslatra hadnaggyá léptetik elő.

A táltos ló

A korabeli huszárló kistermetű, 135-140 centiméteres bottal mért marmagasságú, nagyjából 300 kilogramm súlyú lovacska. A lovakra vonatkozóan elmondható, hogy a terhelhetőségük testsúlyuk 20%-val egyezik meg. A méretekből következik, hogy maga a huszár sem lehetett magas, nehéz legény, hiszen a ló különben nem bírta volna el a bevetések teljesítése során. Az adatok figyelembe vételével úgy számolhatunk, hogy a huszár és felszerelésének együttes súlya 60 kiló körül lehetet.

„Gyepesi” Kun Béla lovának nevét nem ismerjük, csak a színét, ami szürke. A szürke szín azonban furcsa elnevezés, hiszen a lovászok előszeretettel nevezik a fehér színűt is szürkének. Ráadásul a szürke – fehér – szín nem kívánatos szín, mivel könnyen felfedezhetővé teszi a csapatot. Ezért a szürke színű lovak számát szabályozták. Egy alegységben a lovak huszada lehetett csak ilyen színű. Színe ellenére valószínűleg azért esett erre a lóra hősünk választása, mert kitűnő képességekkel rendelkezett és kettőjük közt remek lehetett az összhang. Az volt az elvárás: nehéz legyen megmondani, hol végződik a ló és hol kezdődik a huszár. Legyenek összenőve, akár a görög regék kentaurjai.

A szürke szín akár mondai elem is lehetne, hiszen a mesékben, mondákban, de még a modern westernekben is a jó erő birtokában lévő hős lova világos színű, gyakran fehér, míg a sötét erő birtokosa sötét színű nagy erős lovon ül. Ilyen módon, mint népmesei elem is érdekes lenne, de most ez maga a valóság. Az eseményről fennmaradt ábrázolásokon az osztrák rajzoló a rézkarc, az osztrák festő a festmény esetében szürke (fehér) lovat ad az osztrák tisztre támadó huszár alá. Ennek csak

akkor van értelme, ha a kép szemtanú elbeszélése alapján készült, aki látta az eseményeket.

A hős nehéz helyzetbe kerül

A legenda szerint Perczelnek még fiatalkorában egy cigányasszony megjósolta, híres hadvezér lesz, de óvakodnia kell a saját nevétől. Perczel állítólag a jóslatot komolyan vette. Ha ez igaz, mégis, mi volt az ok, ami arra készítette, hogy 1848. december 30-án felvegye a küzdelmet Jellačić csapataival Móránál? Több magyarázat is létezik, sokak szerint mégis a legsúlyosabb ok ez a levél:

„Pest, decz. 29-én, délben 1 órakor, 1848.

Édes Móriczom!

Időnyerés végett nem irok külön; hanem küldöm azt, amit Görgeinek irtam, párbán. Csak egység és egyesség az istenért! A haza veszélyben van. Az örökös retiráda lehangolta a sereg szellemét, – egy támadásnak, egy győzelemnek kell okvetlenül történni, még az eldöntő csata előtt.

Szekulicsot magadnál tartod? Vagy küld Pestre, ha ideküldöd: úgy két nap alatt felszereljük, s innét megyen előre, mint rezerva, s kivüle még vagy öt zászlóalj, azon 3,500 emberen kívül, mit holnap Bicskére küldök.

Valami győzedelmecskét édes Móriczom! Különbzen az örökös retiráda lever minden bátorságot a nemzetben.

Isten áldjon meg!

Hived:

*Kossuth Lajos*³

Elfogadott nézet, hogy Kossuth Perczel hiúságára épített levelével. Egy olyan embert biztat a harc elfogadására, akinek a haza ügye iránti elkötelezettsége kétségbevonhatatlan, ugyanakkor bizonyítási kényszerben szenved, és nyílt versengésben áll parancsnoktársával, Görgei Artúrral. Valójában Perczel már a levél megérkezése előtt döntött és ebben Szekulits István alezredesnek a hadtesthez tartozó 3. hadosztály parancsnokának jelentése játszhatott fontos szerepet. A 3. hadosztály a 44. „Vasi”, 45. „Vasi”, 56. „Zalai”, 60. „Somogyi”, 61. „Somogyi” részben felfegyverzett és felszerelt zászlóaljból állt. Ez a tartalék hadosztály december 28-án Perczel parancsa alapján Sümegről Veszprémbé indult. Szekulits felderítése jelzi, az osztrák csapatok veszedelmesen gyorsan nyomulnak előre. A tartalék hadosztály parancsnokának jelentésében felhívja a hadtestparancsnok figyelmét az egység nehéz helyzetére:

³ GRACZA 1894. III. 270.

„[...] ha az ellenség Mórnál fent nem tartatik [...] az ellenséggel egy órában érkezend Fehérvárra”.

László Károly tüzér korabeli naplóbejegyzése is ezt a verziót erősíti meg:

„Dec. 29-én Sárkányon keresztül Móra mentünk. Perczel Mór tábornok úrnak ebéd felett jó kedve volt s elhatározta, hogy másnap reggel 9 órakor a serege a városon felül kiáll, 2 óra hosszát az ellent várja, ha eljön megütközünk, ha nem, Fejérvárra vonulunk. Minden katonának fejénként, ha csata lesz 2 Pftot ígért áldomásra.”⁴

1848. október 3-án V. Ferdinánd magyar király uralkodói rendeletével feloszlatta a magyar országgyűlést, Magyarországot ostromállapot alá helyezte, Josip Jellačićot katonai és polgári teljhatalmú megbízottnak nevezte ki. Felszólította valamennyi volt császári tisztet és alakulatot, térjenek vissza az osztrák császár hűségére. Amennyiben a felszólításnak nem tesznek eleget, minősítése fegyveres lázadás, ami akár már büntethető halálos ítélettel is.

Ottinger Ferenc vezérőrnagy Jellačić lovasságának parancsnoka, mint a 1. Császár huszárezred egykori ezredese személyesen szólítja fel az ezred tisztikarát és személyi állományát a császár hűségére történő visszatérésre. A Veszprémen 1848. december 11-én átvonult 1. Császár huszárezred alezredesi osztálya még 270 főt – körmendi harcrend szerint 250 fő – számlált, a móri ütközetre azonban már csak 190-en – Fel-dunai hadtest, december 29-i harcrend – sorakoznak fel. Tehát nemcsak a tisztek, de a legénységi állomány egy része is, közel 80 fő, átment a császári oldalra. Ez az állapot elbizonytalanítja a legénységi állományt, és kétségbeesett lépésre sarkalja a megmaradó tiszteket.

Párbaj Dávid napján Mórnál

Így kerül sor 1848. december 30-án „gyepesi” Kun Béla hadnagy első párbajára. Ellenfele gróf Rudolf Schaffgotsch százados, a 6. Walmoden vértess ezred ezredesi osztályának századparancsnoka. Meglepő tény, ugyanakkor meseszerű elem, hogy erre a párbajra pont a filiszteus óriás ellen párbajt vívó bibliai Dávid király napján került sor. Meglepőbb, hogy van Dávidja és Góliátja is a történetnek.

Dávid: „gyepesi” Kun Béla hadnagy, a fennmaradt fényképei, a róla készült leírások alapján 155-160 cm magas, vékony, szíjas, széles vállú. Lová kistermetű, világos színű.

⁴ LÁSZLÓ 1851. I. 21.

Góliát: gróf Rudolf Schaffgotsch százados, 180 cm-nél magasabb, erős testalkatú. Lová jól megtermett sötét színű.

Két korabeli forrást szeretnék itt megemlíteni sajnos egyik sem túl bőbeszédű az eseménnyel kapcsolatban:

Az 1. Császár huszárezred kitüntetettjeinek származási és szolgálati leírása, 1849. június 3. Nagy-Valkáz, „gyepesi” Kun Bélára vonatkozóan az alábbiakat tartalmazza (aláíró Sebő Alajos alezredes, megbízott ezredparancsnok):

„Moornál az ellenséges kapitányt levágta s halálos sebeket kapva foglyul esett s ápril utolján kiszabadulván visszatért az ezredhez”

1860-ban „gyepesi” Kun Béla így emlékszik vissza az eseményekre:

„Én huszárainkat cserbenhagyva egyedül vágtam be egy Ezred Magába és 17 sebekkel tetézve a csatatéren maradtam. Scheiterről nem hallottam fogságom alatt semmit, midőn azonban Buda ostrománál vissza szöktem Buda vára alatt táborozó pajtásaimmal találok hallám hogy számtalan tiszt s köztük Scheiter is által ment az ellenséghez. Gondolhatni mennyi tiszt hiányzott, midőn Buda vár alatt már a századosok rangjába estem s mint ilyen meg is erősítetvén egyúttal a magyar érdemjellel is feldíszítettem a Móri csatában határozott magaviseletemért.”

Mi történhetett valójában?

Az 1. Császár huszárezred alezredesi osztályának huszárjai fegyelmezett rendben, de fejben teljesen összezavarodva várják az összecsapást. Tapasztalt tisztjeik egy kivétellel otthagyták őket, és valószínűleg már jelentkeztek is Ottinger Ferenc vezérőrnagynál, aki most a velük szemben felfejlődő nehézlovas dandárt irányítja. Az öreg huszárok egy része is követte a tisztek példáját, hiszen két hete, Veszprémen átvonulva még 270-en voltak, most pedig még a 190 főhöz is hibádzik néhány legény. Csak Wepler Ágoston százados tapasztalt tiszt. Frank Károly és Kun Béla, a két hadnagy, csak alig két hónapja lett kadétból tisztté.

Tagadhatatlan, bátor legény mind, de két vértess ezred ellen nem sokat ér a bátorság, óriási a túlerő. Ráadásul a birodalom legjobb lovassági parancsnoka irányítja őket. A huszárok ezt tudják, hiszen korábbi parancsnokukról van szó. Ha a lovasokon nem is lehet látni, de a lovakon érződik a feszültség. Idegesen topognak, nyírtenek, zavartan rázzák sörényüket. „Gyepesi” Kun Béla szürkéje a ritka kivételek közé tartozik, közömbös nyugalommal szemléli a körülötte zajló eseményeket. Elmúlt öt éves, amikor Bélához került, azóta négy év telt el. Mára megtanult mindent, amit egy huszárlónak tudni illik. Fialat gazdája úgy dönt, harcra tüzezi huszá-

rait. A várt siker elmarad. A legények húzódoznak. Az Ottinger által alkalmazott – ma lélektani hadviselésnek neveznénk – stratégia meghozta az eredményét. A példamutatásnál semmi sem hathatósabb eszköz. Kun szürkéjét nekifordítja a komótos, vértés tempóban közeledő ércfalnak. Magányosan indul rohamra.

Wepler, aki hasonlóan hadnagyhöz harcra buzdítja huszárait, a szeme sarkából szürke villanást lát. Meglepetten észleli, mit tesz a védence. Első gondolata: „Megőrült ez a kölyök!” A következő pillanatban combjával megszorítja lova oldalát, és utána iramodik. Hiába próbálja kiáltásával megállítani, a hadnagy nem reagál. Nem csökken, egyre nő köztük a távolság. Kun már jó száz lépéssel előtte jár, pedig a



gróf Rudolf Schaffgotsch százados halála a móri csatában. Kőnyomat ismeretlen osztrák szerző műve.⁵ Forrás: *Ezernyolcszáznegyvennyolc – Az 1848/49-iki Magyar Szabadságharcz Története Képekben.* Szerk.: Jókai Mór, Bródy Sándor; Rákosi Viktor. Budapest, Révai testvérek. 1898. 141.

⁵ Az összecsapásról készült ábrázolás a leirtakkal szinkronban van. A rajrohamvonalban támadó vértések előtt néhány lóhosszal látjuk a parancsnokot. A rátámadó huszártiszt egyedül van, lova színe világos (fehér vagy szürke).

kapitány a lovát sebes vágatába ugrasztotta. A hadnagy már csak a célt látja maga előtt, a támadó ércfalat vezető parancsnokot. A vértés tiszt alakja egyre nő, közelebről már valóságos óriás. Megdőbent arcvonásai is jól kivehetők. Még néhány ugrás, már előtte is van. Kun megemelkedik a nyeregben és vág.

Wepler látja a huszárkentaur eltörpülő alakját a hatalmas lovag előtt. Mintha a Biblia ősi legendája, Dávid és Góliát küzdelme elevenedne meg, kitudja hányadszor, újra. Az apró legény vágása ellenfele sisakjára súlyt. A sisak és koponya érett dinyneként hasad ketté. Ugyanekkor a kis szürke csődör a vértés ló nyakába mar. A néhány ezredmásodpercet késő vértés tiszt vágása elcsúszik a huszárarcán, Kun csak megszédül. Ekkor azonban tucatnyi vértés veszi körül, és vágják, ahol érik parancsnokuk halála miatt érzett elkeseredett dühükben. Wepler robban közéjük, majd néhány másodperc késéssel érkezik Frank hadnagy. De nincsenek egyedül, sorban érkeznek a legények. Verekszik mind, mint az ördög. Felbőszülve vesznek elégtételt hadnagyuk lemészárlásáért. Frank hadnagy egyedül két vértessel végez.

Az ellenfelek azonban nem akarnak fogyni, sőt egyre nő a számuk, újabb és újabb vértés szakaszok érkeznek a küzdelembe Lafferte százados és Friedrich Yates főhadnagy vezetésével. Mind több huszár hagyja ott a küzdőteret. Már csak alig néhányan vannak, Frank Károly hadnagy több sebtől vérezve esik fogságba. Weplert sebesülten, néhány legénye menekíti ki a küzdelemből. A másik oldalon is súlyosak a veszteségek. A Kun hadnagy által levágott gróf Rudolf Schaffgotsch százados, századparancsnok mellett esik egy tucatnyi vértés. Súlyosan sebesül Lafferte százados – tizennégy vágást kap, amibe később belehal –, és a huszárok legalább egy szakasznyi vértést csúnyán összekaszabolnak. Schaffgotsch százados halála miatt a századparancsnoki tisztet átvevő Yates főhadnagy is súlyosan megsebesül Tisza Lászlóval, a Miklós huszárezred főhadnagyával vívott párviadalban. Yates és Tisza állítólag egymást támogatva mentek a kötözőhelyre. Tisza László seblázában ellenfelét kérte, vigye meg menyasszonyának halálhírét és üzenetét, amelyben felmenti fogadalma alól. Szerencsére az üzenetet nem kellett átadni. A Császár huszárok tisztjeik elvesztése, harcképtelenné válása után rendezetlenül elhagyják a csatateret. Ennek következménye, hogy a három század teljesen szétszóródik. Egy szakasza így keveredett el Mezőszentgyörgyre, ahol a katonák elkeseredésükben joggal állították Eötvös édesapjának: parancsnokuk, „gyepesi” Kun Béla hadnagy elesett. Az 1. huszárezred ezredesi osztályának első százada bele sem avatkozik a küzdelembe. Ennek oka, hogy egyetlen megmaradt tisztjük, a századparancsnoki feladatot ellátó Scheiter György főhadnagy egyszerűen átlovagol az ellenséges táborba.

Perczel tábornok elkeseredetten jegyzi meg jelentésében, hogy ez a népség nem bízott tisztjeiben. Lássuk be, az 1. huszárezred estében – néhány kivételtől eltekintve – erre alapos okuk is volt. Egy komoly átszervezés és másfél hónap kellett, hogy a bizalom valamelyest helyreálljon.

A hős jutalma, a feltámadás

Az élet egy újabb meseleletet sző a történetbe: a feltámadás legendáját. Mi ezzel kapcsolatban az igazság? A történetre vonatkozóan hivatalos adat nem lelhető fel. Eötvös leírása szerint a jólelkű sváb házigazda hozta be a csatatérről „gyepesi” Kun Bélát. Az ütközet krónikásainak leírása is erre enged következtetni. Hermann Dahlen (Jellačič segédtsíztje) visszaemlékezése különösen sok támpontot szolgáltat. A Mór előtti csatatéren a harctevékenység délután egy órára befejeződött. Így is viszonylag rövid idő, alig három óra állt rendelkezésre a sebesültek összegyűjtésére. Ennek oka, hogy december 30-át mutatott ekkor a naptár, amikor is a legrövidebbek a nappalok. Délután négy órakor szürkülni kezd, öt órára beáll a sötétség.

A csatateret uraló császári csapatok természetesen elsősorban a saját sebesültjeik összegyűjtésére koncentráltak. Igaz, a legtöbben két jól behatárolható területen voltak találhatóak. A gyalogság részéről az erdőben, a lovasság részéről a huszár és vértés összecsapás viszonylag kis területre korlátozódott. A császári erők kevés hajlandóságot mutattak a magyar sebesültek összegyűjtésére, velük szemben részvétet is alig tanúsítottak. Sőt fenn állt annak a veszélye, hogy a területet átkutató horvát határőrök, kirablásuk után, egy halálos szuronydöféssel vesznek tőlük búcsút. Hermann Dahlen írja, hogy a kíséretében lévő négy báni huszár, amikor megtudta, hogy a területen osztrák részről már csak halottak vannak, úgy döntött a faluba menni. Nem törődnek a határozott paranccsal, ami a csatatér őrzésére utasította őket. Így nagyon is elképzelhető, hogy léteztek olyan móriak, akik a sorsára hagyott csatatéren kutattak magyar sebesültek után.

Ha valaki „gyepesi” Kun Bélát kereste, a lovassági harctér viszonylag kis területe miatt, a korán beálló sötétség ellenére meg is találta. A faluba szállítását sem akadályozták az osztrákok, hiszen a hideg és a kimerültség miatt ők is menedéket kerestek. Ha valaki mégis feltartóztatta volna a látszólag halottat szállító szekeret, minden bizonnyal tovább engedi. A súlyos sebesülteket az osztrákok a faluból nem szállították el, csak becsületszavukat kellett adni, felgyógyulásuk esetén nem fognak fegyvert ismételtelen a császár ellen. Így járt Tisza László Miklós huszárok főhadnagya, aki súlyos sebesülten esett hadifogságba, sokáig kétséges volt életben maradása is. A feltámadásra vonatkozó írásos emlékek hiánya ellenére az esemény hasonlóan játszódhatott le, mint ahogy azt Eötvös leírta.

A feltámadás csak a legnagyobb hősök, ikonikus személyek privilégiuma, de még a modern kori mesék is használják ezt a fordulatot. Gondoljunk csak a ma oly népszerű japán mesék csillagharcosaira. Ők ráadásul erejüket megduplázva kelnek új életre. Valami hasonló történik „gyepesi” Kun Bélával is. Makacsul ragaszkodik az élethez, felgyógyulása alatt megtanul balkézrel vívni, pótlandó csonka jobb kezét.

Az ütközet során a három Császár huszárszázad teljesen szétszóródik, egy szakasza (kb. 25 fő) így kerül Mezőszentgyörgyre. Itt ismét Eötvös jó szándékú tévedését tapasztalhatjuk. A huszárörmester és Eötvös édesapja közt lejátszódó párbeszéd szinte biztosan egy szépíró terméke és nem a valóság. „Gyepesi” Kun Bélát bizonyára nem kérdezte meg, mivel akkor pontosan tisztában lett volna, hogy ő az 1. Császár huszárezrednél szolgált és nem a 6. Württemberg-nél. Akkor mégis mi lehetett a tévedés oka? A válasz nagyon egyszerű, a két ezred hasonló színű egyenruhája. Ki emlékezett rosszul, Eötvös édesapja, vagy az események idején hatéves író? Nem tudjuk. A történet ezen eleme az ezred számának téves megnevezésén és a kitalált párbeszédeken túl nagyon is valóságosnak tűnik.

„Gyepesi” Kun Béla sorsát a Budai vár ostromáig pontosan nem ismerjük, saját visszaemlékezése alapján vélelmezhetjük, súlyos sebesülése ellenére 1848. december 31-től 1849. április 20-ig hadifogságban van Pesten. Ezredénél 1849. január 1-jén főhadnaggyá, 1849. május 25-én (április elsejei hatállyal) alszázadossá léptetik elő. Ettől kezdődően újra ezredével van, itt küzdi végig a szabadságharcot a fegyverletételig.

A megtorlás

Az 1. Császár huszárezred az I. honvédhadtest kötelékében 1849. augusztus 13-án Világostól nyolc kilométerre a zarándi síkon az orosz csapatok előtt leteszi a fegyvert.

Az 1. Császár huszárezredet a szabadságharcot követően, 1849 októberében újjászervezik kényszersorozott huszárokból. A megbízhatatlanná vált, felségáruló dunántúli újoncozási körzet helyett, a kényszersorozottak leváltására az alföldi területekről történt a bevonultatás. 1853 – Szeged, 1857–1860 Szeged és Arad, 1860–1882 Szolnok, 1883–1889 Szeged, Békéscsaba az Alföld keleti megyei és köztük Csongrád vármegye, a 7. hadtest területéről történt az újoncozás. Az ezredparancsnoki tisztet 1849-től Pálffy Móric gróf ezredes tölti be. 1854-től az ezredparancsnoka Hugo Ernst Joseph Schaffgotsch ezredes, (aki őrnagyi rangban 1848 szeptemberéig az ezred 2. őrnagyi osztályának parancsnoka volt), a móri párbajban „gyepesi” Kun Béla kardjától elesett Rudolf Gotthárd Schaffgotsch bátyja lesz. Az ezred másodezred-tulajdonosi címét az uralkodótól 1852-től Ottinger Ferenc báró altábornagy kapta meg jutalmul a Császári Háznak tett szolgálataiért. Jól érzékelhető osztrák részről a büntetési szándék, amivel az ezred életéből azt a másfél évet igyekeztek kitörölni.

1849. augusztus 13-án „gyepesi” Kun Béla alakulatával teszi le a fegyvert Világosnál. Két hétig vizsgálati fogságban van, lefokozzák, és mint közlegényt 1849. augusztus 27-én kényszersorozzák a 17. sorgyalogezredhez. Az osztrák

örnaggyal megesett történetre Eötvös elbeszélésén kívül más bizonyíték nincs. Mivel ez is tartalmaz olyan elemet – az ezred téves megnevezése – amely a valóságnak ellentmond, ezért úgy értékelhető, hogy ez is Eötvös képzeletének jó szándékú terméke. 1850. október 25-én rokkantként elbocsátják a császári seregből, ezt követően családjánál él Gyepesen.

A szabadságharc után idegen zászlók alatt

1851. évben Kun Géza 7 db tölgyfa padlót ad a devecseri híd felújításához. 1852 januárjában Kun Géza kérelmezi a padlók árának, a 14 pengőforintnak a kifizetését. A devecseri császári biztos kérdéssel fordul Veszprém vármegye császári megbízottjához, Kun Géza volt forradalmi alezredes komáromi kapitulánusról felvilágosítást kér. 1852. március: megérkezett a válasz Kun Géza gyepesi földbirtokos politikai magaviseletéről. A válasz pontos tartalma ismeretlen, de eredményeként 1852. június hóban az összeg kifizetésre került.

A nagybátyja utáni vizsgálat valószínűleg felháborította hősünket, ismét párbajba keveredik. Saját visszaemlékezése szerint párbajra hív egy zsandártisztet. A hatalom ezt erősen nehezményezte, így „gyepesi” Kun Béla kénytelen egy évet Pesten az Újépületben (fogház) eltölteni. 1853 közepén, kiszabadulását követően, vélhetően Wepler ezredes hívására, Törökországba utazik.

Weplert, aki bátorságát, parancsnoki rátermettségét folyamatosan bizonyította, a tavaszi hadjáratban nyújtott teljesítménye alapján 3. osztályú katonai érdemjellel tüntetik ki. Így indokolták kitüntetését:

„Móri csatában századját – a Komáromi ütközetben osztályát személyes elszánt-sága által bátorította”⁶

Az első komáromi csatát követően őrnagyi rangban osztályparancsnoknak helyezték át a 12. Nádor huszárezredhez. A fegyverletétel után, ekkor már honvéd alezredesként emigrál, Tevfik (Tarfur) bej néven ezredes, majd tábornok a török hadseregben. „Gyepesi” Kun Bélát ismét ő veszi a szárnyai alá.

Hősünk 1854-től 1860-ig Törökországban él, katonai szolgálatot teljesít. Éle-
tének ezen szakaszáról lényegében nem rendelkezünk információval, így azt sem tudjuk, hogy hol élt és pontosan mit is csinált. 1854 elejéről van rá vonatkozóan egy rövid híradás a Krími háborúból, ahol egy török lovasszázad parancsnokaként említik. Valószínűsíthetően Wepler mellett biztos helye van, hiszen az 1856-os emigránsok számára hirdetett amnesztia sem készleten hazatérésre. 1860-ban tudomást szerez az Itáliában zajló eseményekről, elhatározza, hogy csatlakozik Garibaldihoz. Itt

⁶ MOL H 75.

kénytelen vagyok Eötvös állítását cáfolni, nem tagja a legendás ezernek, és Marshallnál még nincs Garibaldival. 1860 májusában Nino Brisco újságíró lajstromba veszi a „Milét” – Ezrek (1085 fő) – köztük azonban csak négy magyar van ekkor, Türr István ezredes, Tüköry Lajos alezredes, Goldberg Antal őrmester, Lajoski Vencel közlegény.

„Gyepesi” Kun Béla 1860 végén – Palermo bevételét követően – érkeztetett Itáliába. Az Olaszországi Magyar Légiónévjegyzéke szerint 1861. január és 1861. május 10. között 1077/326. számon közlegény az 1. tüzéruteg állományában. Saját visszaemlékezése szerint ekkor találkozott újra Scheiter Györggyel:

„...ezen idő ota nem láttam többé még Nápolyban mint huszárszázadossal találkoztam és valóban meglepetésemre Ő engem a legszívélyesebben fogadott s rögtön Figyelmének ajálva századosi rangom elfogadására nem csekély segéd kezét mutatott.”



Éber Nándor dandártörzse. 1861 nyara. Forrás: Reé János százados hagyatékából. „Gyepesi” Kun Béla az álló sorban balról a harmadik.

1861 júniusától 1861 augusztusáig Éber Nándor dandárparancsnoki törzséhez tartozik, 1861. szeptembertől 1861 novemberéig huszárosztálynál századparancsnok. Ami ezután következett, úgy is mondhatnánk: kísért a múlt. Majdnem tizenhárom évvel az események után ismét a móri ütközet történései korbácsolják fel az indulatokat.

1861 novemberében Figyelmessy Fülöp huszáregységéhez kerül Teleky Oszkár

gróf századosi rangba és segédtiszti beosztásba. Ez több régebben szolgáló tiszt rosszállását váltja ki, mivel Teleky korábban katonai szolgálatot nem teljesített, így indokolatlannak tartják a századosi rangot. Scheiter György közöttük a vezér, hangoztatja, olyan okot tud Telekyről, amely őt alkalmatlanná teszi rangjára és beosztására. „Gyepesi” Kun Béla helyteleníti azt, hogy volt tiszttársa, aki a móri ütközet során cserbenhagyva századát átment az osztrákokhoz, Telekyt egy fiatalkori botlása miatt ellehetetlenítse. A tisztgyűlésen ezt fel is hozza, és nézetével, amivel korábban egyedül volt, most a többség támogatását megkapta. Figyelmessy a móri eset hírére Scheitert beosztásából felmentette, és a huszárosztálytól eltávolította.

*„Figyelmessi volt, akkori őrnagy rögtön felfüggeszti és dacára a felfüggesztésnek Scheiter nem adta át a parancsnokságot hanem bejött Nápolyba svadronjával zászló szemlére. Midőn magát Figyelmessinél jelenti az illy szavakkal fogadja: Mit keres Ön itt? Ön az én ezredemben egy macskát sem fog egrecírozni. Erre Scheiter panaszra megy...”*⁷

Scheiter a felmentést nem tudta elfogadni, és Türr István tábornokhoz ment panaszra. Türr meglehetősen furcsán intézte ezt a kérdést, mivel nem törődve a tisztikar álláspontjával és Figyelmessy tiltakozásával, Scheitert beosztásába vissza helyezte. Nem fogadta el a „gyepesi” Kun Béla által megnevezett tanúkat (Perczel Mór tábornok, Wepler Ágoston ezredes, Sebő Alajos alezredes, Kutassy Ignác százados, Rettegi György százados), arra kötelezte, hogy állítását olyan osztrák tisztak vallozásai erősítsék meg, akik tudnak Scheiter árulásáról. Hősünk ekkor ismét párbajra készül, immár a harmadikra, amiről tudomásunk van.

*„Ezek után pisztoly párbaj lőn határozva, a helyszínen is állást foglalva Scheiter őrnagy egy beszédet akart hozzám tartani, én azonban röviden azt feleltem »hogy nincs hely parlamentirozni« rögtön a barrierre mentem Scheiter meg maradt helyén. Dunka százados volt a bíró. Én vártam, hogy Scheiter előre jöjjön, s egy darabig nem löttem, Dunka erre forszírozni kezdte a lövést, az engem bántott, rögtön rálövök Scheiterre s elhibázom. Midőn ez megtörtént Scheiter rög(tön) célzás után leereszti a pisztolyt megszólít lelki ismeretemre, és illy komoly percben vegyem vissza a szavamat, én tagadolag válaszoltam s követeltem jöjjön a barrierre és lőjön erre eldobta a pisztolyt és nem lőtt, azt mondván hogy ő egy olyan emberre ki őt ennyire rágalmazta nem lő. Én még kétszer követelvén a lövést vége lőn a dolognak.”*⁸

A szerencsétlen párbajt követően rendelkezési állományba kerül az Acqui tiszttelepen. 1862 tavaszán összeütközésbe kerül Mogyoródy Adolf alezredes parancsnokkal amiatt, hogy a tiszttelep több tisztje állítólag pénzt gyűjtött a fürdőtelep

⁷ „Gyepesi” Kun Béla visszaemlékezése.

⁸ „Gyepesi” Kun Béla visszaemlékezése.

vendégei között kellően meg nem határozott céllal (Kovács Leó százados, Perczel Rudolf és Somogyi Gyula főhadnagyok). A tiszti telep tagjainak többsége szerette volna e kétes hírbe keveredett tiszteket eltávolítani, kívánságukat – mint általuk különösen tisztelt személy – „gyepesi” Kun Béla adta elő. Mogyoródy ezzel nem értett egyet, és a küldöttet kiutasította szobájából.

A két nagytermészetű huszártiszt közt parázs szóváltás zajlik, majd ennek lezárásaként Kun százados párbajra hívta ki parancsnokát. Mogyoródy erősen helytelenítette a parancsnok és beosztott közti vita ilyen módon történő rendezését. Ezért „gyepesi” Kun Bélát carabinieriikkal – olasz táborigádok – lefogatta. A tiszti telep tagjainak többsége (52 tiszt) tiltakozott parancsnokuk intézkedése ellen, és követelte szószólójuk azonnali szabadon bocsátását. Kilitásba helyezték, ha követelésük nem teljesül, azonnal kilépnek a légióból. Mogyoródy, mivel úgy vélte, a probléma őt túlnötte, kérte a Magyar Nemzeti Igazgatóság segítségét. A helyzet megoldása Klapka tábornokra várt, ő 1862. április 11-én érkezett meg Acquiába. Megérkezése után azonnal tiszti gyűlést hívott össze. Klapka tábornok a legjobb szándéka mellett sem tudott kompromisszumos megoldást találni, emiatt 52 tiszt, köztük „gyepesi” Kun Béla százados elhagyja a telepet. Az 1862-es osztrák kémjelentés az ügyet úgy állította be, miszerint pénzügyi szabálytalanság miatt az olasz hatóságok vizsgálatot indítottak ellene.

A hőst néha olyan személy is segíti, akiről ezt a legkevésbé feltételeznénk, származása, családi kapcsolata miatt

Hősünk ezután elhagyja a légiót, visszatér Törökországba. Itt azonban kellemetlen hír várja, pártfogója, Wepler halott, elesett a beduinokkal vívott harc során. Hadtörténetírásunk előszeretettel Wepler Ágostonként emlegeti. Ő valójában August Ludwig Wepler-ként látta meg a napvilágot 1820. január 16-án Kassel-ben, Hessen tartományban. Édesapja porosz katonacsallából származó hadbíró, így nem meglepő, hogy a fia is a katonai pályát választja. 1833-ban tüzér iskolába kerül Hessenbe, majd 1837. január 1-jétől hadfi lesz a 12. sorjalogezredben. A huszárság mindig is magyar alakulat volt, és az előmenetelre vágyó nemesi származású katonák előszeretettel kerestek arra lehetőséget, hogy ott szolgálhassanak. Így Wepler is erre törekszik, és 1837. december 1-jétől hadnagy az 1. huszárezrednél. A huszárezredek kitűnő katonai nevelést adtak a fiatal kadétek számára, az azonban, hogy 1848 tavaszán milyen érzelmekkel viseltettek, az parancsnokuk irányultságától függött. Wepler a gondjaira bízott két kadétra, Frank Károlyra és „gyepesi” Kun Bélára úgy vigyázott, mint egy idősebb testvér. Baráti kapcsolatuk hősünkkel Wepler haláláig megmaradt.

„Így utaztak Babylonig. Itt egy lovas futár a török előőrsből (avant garde) azon jelentést hozta Omernek, hogy a lázadók nagy lovascsapatokban állanak, várva a

török katonákat. Omer könnyű szerrel vélt elbánhatni velük, ezért csak Weplert küldé ellenük egy ezred lovassággal. Ámbár a lázadókat az első áttekintés után is háromszor annyira lehetett becsülni, Wepler bátran megrohanta őket. A győzelem már-már a törökök részére hajolt, midőn egy friss csapat jó a lankadni kezdő beduinok segítségére. Még csak pár percig tartott az ütközet, mert Wepler több sebből vérezve, hősi halállal bukott a száguldó lovak közé. Omer ekkor Lórodyt küldé előre a gyalogsággal, ki a megmaradt lovasokkal egyesülve, újra fölvette a csatát. A gyalogság közeledtére az arabok és beduinok, mintha a földből bújtak volna elő, hosszú és biztosan lövő fegyvereikkel, nagy csapatokban álltak ki a sikra egy köerdő háta mögöl. Lórody csatárláncba állítja fel seregének egy részét, másikat tartalékba hagyja s dühös tüzelést szór az ellenségre. Látva, hogy a felkelők ezt keményen állják, rohamra vezényli ezredét. Végre megindult Omer pasa is a sereg harmadik részével és hat könnyű ágyúval, melyekre azelőtt éppen nem számított s egyesült erővel sikerült a lázadókat szétverni, de Lórody egy jól irányzott golyótól találva a csatatéren maradt. Omer fölkeresteté tetemét Weplerével együtt. Őszinte könnyeket hullatott fölöttük s az elismerés hangján mondá környezetének: »Ily hősi halállal halni magyarokhoz méltó volt!«⁹

Weplert, osztrák létére, mindenki magyarnak tartotta, bátor, becsületes katona volt. Mégis volt olyan a saját családjában is, aki nem rokonszenvezett vele. Anyai nagybátyja kifejezetten helytelenítette, hogy unokaöccse a honvédlovasság kötelékében küzdött. Talán nem is kell több magyarázat, elegendő, ha a nevét ismerjük a „derék” nagybácsinak: Julius Jakob von Haynau. Kell-e ennél nagyobb fricska az élettől, vagy váratlanabb népmesei fordulat? Haynau unokaöccse, mint magyar nemzeti hős, a III. osztályú vitézségi érem tulajdonosa.

Hősünk még két évet tölt Törökországban, Konstantinápolyban, majd 1864 év elején végleg hazatér. Az enyhülő magyarországi állapot miatt, már üldöztetést nem szenved el, de az osztrák titkosrendőrség megfigyelés alatt tartja. Rövid időre hivatalt kap Veszprém vármegyénél, de ez mentalitásának nem felel meg, ezért lemond, és a bakonygyepesi családi birtokon gazdálkodik. Családi állapotában változás áll be, 1865-ben megnősül, feleségül veszi Ányos Klementinát. Két gyerekük születik Kun Albertina (1865. május 20.) Kun Klementina (1867. július 4.), tudomásunk szerint egyikük sem érte meg a felnőtt kort. 1867-től a megalakuló Veszprém vármegyei honvédegylet tagja. Az újra alakuló honvédségben nem vállalt szerepet.

⁹ PAP JÁNOS FELJEGYZÉSEI.

Az utolsó párbaj

„Gyepesi” Kun Béla élete során többször nézett szembe a halállal, a vele vívott párbajokból eddig mindig győztesen került ki, ezt az utolsót elvesztette. 1874. április 16-án reggel 6 órakor halt meg tüdőgyulladás következtében. Veszprémben az Alsóvárosi temetőben helyezték örök nyugalomra április 17-én délután 5 órakor. Haláláról nemcsak veszprémi, Veszprém vármegyei, hanem más megyei lapok is tudósítanak.

„Veszprémben e hó 16-án hunyt el a szabadságharcz egyik derék vitéze: Kun Béla, 46 éves korában. Honvédhuzár-kapitány volt s a moóri csatában tizenöt sebet kapott, köztük három halálost s mégis kigyógyult. (Ugyanott boriták el sebekkel a szintén kiépült Tisza László képviselőt.) Kun Béla az ötvenes években az olaszországi magyar légió tisztje volt s Aspremonte-nál is, hol Garibaldit megsebesíték, vitézül küzdött százada élén. Derék, művelt, kedélyes férfi volt.”¹⁰

A család szerény anyagi lehetőségeinek megfelelően állít síremléket ennek a bátor katonának. 1892. szeptember 19-én Veszprémben is csakúgy, mint szerte az országban megemlékeztek Kossuth Lajos 90. születésnapjáról. Az ünnepségre összegyűlt jó szándékú emberek gyűjtést szerveznek „gyepesi” Kun Béla méltó síremlékére. 1892. szeptember 23-án a veszprémi újságban megjelenik Benkő István városi temetőgondnok írása. Így ismerjük a sírfeliratot, amely a két méter magas fekete gránit emlékkövet díszítette:

*„Kún Béla 1848–49-iki honvédszázados élt 45 évet,
meghalt 1874. ápril 16. Béke hamvaira!
A szabadságharcz egyik hőse emlékére emelte a hazafias kegyelet.”*

Utóirat

Sajnos a síremléke nem élte túl az idők viharát. A százados úr sírjának helyét ismerjük, miután hosszú kutatás után Földesi Ferenc ny. honvédezeres úr megtalálta, majd egy kis vörös kővel megjelölte. A veszprémi Alsóvárosi temető, ahol nyugszik, védett, de maga a sírhely nem. Mivel ő nem csatában esett el, hanem a szabadságharcot követően betegségben hunyt el, így sírhelye nem jöhetett szóba, mint hadisír. Életútja alapján ez a derék katona megérdemelné egy méltó síremléket, sírhelyének védelmét.

¹⁰ Békésmegyei Közlöny.



„Gyepesi” Kun Béla huszárszázados sírja az Alsóvárosi temetőben
(Fotó: Földesi F.)

IRODALMI HIVATKOZÁSOK

- ÁCS Tivadar (1958): *A genovai lázadás*. Szépirodalmi Könyvkiadó.
- BONA Gábor (1998): *A szabadságharc katonai története, Pákozdtól Világosig 1848–1849*. Szerk., Budapest.
- BONA Gábor (1984): *Kossuth Lajos kapitányai*. Budapest.
- BONA Gábor (1988): *Tábornokok és törzstisztek a szabadságharcban 1848–1849*. Bővített kiadás, Budapest.
- EÖTVÖS Károly (2009): *A nagy év apró emlékei*. Viritis Aureus, Veszprém.
- GRACZA György (1894): *Az 1848/49-iki magyar szabadságharcz története I–V*. Budapest.
- HÁRS József (2011): *1848/49 ezúttal nem úgy, ahogyan megszoktuk*. Szülőföldünk pályázat, Sopron.
- HERMANN István (1998): *Plosszer Ferenc káplán feljegyzései 1848–1849-ről a pápai Szent István Római Katolikus Plébánia historia domusában*. Jókai Mór Városi Könyvtár, Pápa.
- HERMANN Róbert (2015): *A honvesztéstől a honmentésig – Percel Mór téli hadjárata, 1848. december 14. – 1849. január 27*. Line Design Kft.
- HERMANN Róbert (1992): A 47. honvédszászlóalj története. In.: *A szabadságharc zalai honvédei 1848–1849*. Zalaegerszeg. 115–193.
- HERMANN Róbert (1998): A nyári hadjárat (1849. június–augusztus), In.: *A szabadságharc katonai története, Pákozdtól Világosig 1848–1849*. Bona Gábor (szerk.), Budapest.
- JENEY (1986): *A portyázó, avagy a kisháború sikerrel való megvívásának mestersége korunk génusza szerint*. Hága, 1759, Zachár József (szerk.), Magvető Kiadó, Budapest.

- JÓKAI Mór: *A kőszívű ember fiai*.
- KEDVES Gyula (1990): A 48. honvéd zászlóalj története az 1848–49-es szabadságharcban, alakításától Budavár bevételeig. *Hadtörténeti Közlemények*, 1990/2. 91–128.
- KEDVES Gyula (1992): *A szabadságharc huszárai*. Budapest.
- KEDVES Gyula (1998): A szerb felkelés 1848 nyarán és a délvidéki hadműveletek a honvédcsoportok kivonásáig. In.: *A szabadságharc katonai története, Pákozdtól Világosig 1848–1849*. Bona Gábor (szerk.), Budapest. 103–130.
- KEDVES Gyula (2002): *Szabolcs a Hazáért, A 48. honvédzászlóalj története*. Heraldika Kiadó, Budapest.
- LÁSZLÓ Károly (1851): *Katonai életemből. Napló 1848. szept. 25-e–1851. szept. 10-e között*. Terebess E-Könyvtár.
- LUKÁCS Lajos (1986): *Az olaszországi magyar légió története és anyakönyvei 1860–1867*. Akadémiai Kiadó. Budapest.
- LUKÁCS László (1998): *1848–49 jeles napjai a néphagyományban*. Székesfehérvár.
- P. (1867): *A Moóri csata*. Történet-kritikai tanulmány. Pest, Osterlamm Károly.
- PAP JÁNOS FELJEGYZÉSEI: *A magyar emigránsok Törökországban 1849–1861*. Pap János emigráns, M. Kir. Kuriai Ny. iroda-igazgató főljegyzései nyomán kidolgozta: Szalczer Sándor Pécssett, nyomtatott Taizs József Könyvnyomdájában, 1893, Terebess E-könyvtár.
- PETŐFI Sándor (1974): Összes prózai művei és levelezése, Szépirodalmi Könyvkiadó, Budapest, 1974.
- SASHALMI István (2009): „Fiúk! Előre!” – Az 1848/49-es honvédgyalogság 6. „Veszprémi” zászlóaljának emlékére. Veszprém.
- SASHALMI István (2016): „Nyergelj! Fordulj!” – Veszprémi huszár hősök. Veszprém.
- SASHALMI István (2016): A huszártiszt móri párbaja – *BBC HISTORY* 2016.
- SZENTGYÖRGYI Péter szerk. (2008): *A magyar huszár a magyar irodalomban*. Huszár Múzeum Baráti Kör Sárovar.

Periodikák

- Békésmegyei Közlöny*, 1. évf. 013. sz., 1874. április 20.
- Kőrösvidékek*, 4. oldal, Békéscsaba, 1922. december 24.
- Eötvös Károly: Moór és Marsala hőse, I. rész. *Vasárnapi újság*, 38-dik szám, 1875. 594–595.
- Eötvös Károly: Moór és Marsala hőse. II. rész. *Vasárnapi újság*, 39-dik szám, 1875. 610–611.
- Butykay József: Az 1848/9-iki első 12 fontos honvédüteg történetéből. *Vasárnapi újság*. 1883. 547–548.
- A Capuai Hős – Darbay ezredes. *Vasárnapi Újság*, 56. évf., 22. szám, 1909. május 30. 458–459.
- Levéltári anyagok
- HL Abszolútizmuskori iratok 229. csomó. Az olaszországi magyar légió iratai. D. fasc. 12–13. – Kun Béla visszaemlékezése.
- HL. 1848–49. 31/105.] Sebő Alajos alezredes, ideglenes ezredparancsnok jelentése az I. hadtest parancsnokságához, Udvard, 1849. június 2.
- MOL H 75. Honvédelmi Minisztérium. Általános iratok 1849:23909. – Az 1. huszárezred kitüntetettjeinek származási és szolgálati leírása, Nagy-Valkáz, 1849. június 3.

Az 1921. évi színházi bojkott Veszprémben

POÓR FERENC

AZ 1921. ÉVI VESZPRÉMI TAVASZI SZÍNHÁZI SZEZONBAN Veszprém Helyőrség tisztikarának kezdeményezésére többen is bojkottálták a székesfehérvári társulat vendégszereplését állítólag azzal az indokkal, hogy a társulatnak kilenc zsidó tagja is van. Rupert Rezső veszprémi ügyvéd, devecseri országgyűlési képviselő az ügyben interpellált a vallás- és közoktatásügyi, valamint a honvédelmi miniszterhez, amiből a sajtóban botrány keletkezett.

*

A székesfehérvári színtársulat Andor Zsigmond karnagy vezetésével a Székesfehérvár-veszprémi színikerület működési szabályainak értelmében 1921. április 12-én Farkas Imre *Debrecenbe kéne menni* című, magyar témájú operett-újdonságával telt ház előtt kezdte meg veszprémi tavaszi idényét. Társulatának művész-összetétele az 1920. évi őszi szezonhoz képest gyakorlatilag nem változott, csupán Harmath Jenny és Jódy Károly színészekkel bővült. Műsorkínálatában a Veszprémben már korábban játszott és ismert darabokon (*Báلكirálynő, Bánk bán, Boccaccio, Az ember tragédiája, Ezüst sirály, A falu rossza, Gyimesi vadvirág, Lengyel zsidó, Limonádé ezredes*) kívül az alábbi újdonságok is szerepeltek:

Maria del Carmen – romantikus dráma, amely gyengére sikerült;

A buta ember – Szenes Béla vígjátéka; hogy ez a darab a fővárosban 150 előadást megérjen, ahhoz a *Veszprémi Hírlap* kritikája szerint „speciális ízlés és lecsúszott kultúrigény volt szükséges”. Csak a jó színészi játék mentette meg a darabot.

Keringő szerelem – németből átültetett operett, sületlen, se füle, se farka, csúnya melódiákból összeválogatott darab, amely a kritika szerint sajnos a veszprémi közönségtől viharos tapsot kapott;

Mi ketten – francia vígjáték – csak felnőtteknek. Erősen pikáns darab volt, sőt – a kritika szerint – több ennél. Mindezek ellenére mulattató darab, amelyből itt-ott „a jobb erkölcs tisztelete is kicsillámlott”;

Benatzky *Ju-Shi* című, japán tárgyú, kissé vontatott cselekményű, de érdeklődést keltő, jó zenéjű operettje;

Gilbert *A hermelines nő* című operettje Demény Arthur, a budapesti Városi Színház művészenek vendégszereplésével;

Hajó Sándor *A pletyka* című komédiája;

A kislány című „igazi Szomori Emil-féle operett tákolmány, a művészetet megsúfoló zagyvaság” volt – nem tetszett;

Földes Imre *A lányom* című vígjátéka;

Kollo Walter *Három a vénlány* című, kedves zenéjű operettje;

A Utahi lány című modern tucat-operett; orfeumdarab volt, értelmes történet nélkül, harmonikus zenével;

Az utolsó csók című dráma Bíró Lajostól;

Búcsúkeringő – Oscar Straus operettje, amellyel május 20-án búcsúzott a társulat a veszprémiektől.

Május 1-én művészesélyt is tartottak, elég nagy érdeklődés mellett, válogatott műsorral: versekkel, műdalokkal, tréfákkal és táncokkal, Demény Arthur felléptével.

Ami a tavaszi idényt illeti, a veszprémi kritika nem volt elégedett a repertoárral, szomorúan konstataulta, hogy a látogatottság növekedése a művészi színvonal lecsúszásával jár. A színészi játékkal viszont általában elégedett volt, külön is kiemelve Bellák Miklós, Faith Giza, Páger Antal, Peterdy Etel, Rolkó József, Tolnay Andor és Ürményi Márta művészi teljesítményét.¹

A színházi idény kellemetlenségei közé tartozott, hogy dr. Rupert Rezső (1880–1961) veszprémi ügyvéd, devecseri országgyűlési képviselő, aki parlamenti felszólalásaiban bátran szembeszállt az antiszemita megnyilvánulásokkal, 1921. április 27-i parlamenti interpellációjában elmondta: a veszprémi helyőrség tisztikarának kezdeményezésére a veszprémi közönség bojkottálja a színtársulatot azért, mert tagjai közt kilenc zsidó van. A beadványt a vallás- és közoktatásügyi miniszterhez, valamint a honvédelmi miniszterhez intézte, rámutatva, hogy a Székesfehérváron évek óta működő „[...] derék színtársulatot kedvesen, szeretettel fogadta Veszprém város polgársága és látogatták is az előadásokat. Néhány nappal ezelőtt – fejtegette –, lehet már körülbelül két hete – egyszerre csak egy bojkott-mozgalom indult a társulat ellen [...] Amint mondták: felsőbb helyről, de ma már tisztán áll, hogy a veszprémi helyőrség tisztai gyűléséről felszólítások mentek a különböző testületekhez, a törvényszékhez, a vármegyéhez, a pénzügyigazgatósághoz, a postá-

¹ *Veszprémi Hírlap*, 1921. 04. 10. A színházi iroda jelentése. 3. Színházi írások, kritikák. *Veszprémi Hírlap*, 1921. 04. 14., 1.; 04. 17. 2.; 04. 21. 2.; 04. 24. 3.; 04. 28. 3.; 05. 01. 3.; 05. 03. 02.; 05. 05. 2.; 05. 10. 2.; 05. 12. 2.; 05. 15. 3.; 05. 19. 2.; 05. 24. 2.

hoz és az iskolákhoz, amelyekben felhívták ezen testületeket, hogy ennek a szintársulatnak előadásaira többé ne járjanak, ettől az ifjúságot tiltsák el, és megtörtént a legutóbbi pénteken az is, hogy amikor éppen a kultuszállamtitkár intenciójához képest a legénység számára egy hazafias előadást rendezett a társulat és elő akarta adni a Bánk bánt, nem lehetett az előadást megtartani, mert a legénységet eltiltották a megjelenéstől.

Ennek a mozgalomnak az az oka, hogy ebben a társulatban, amely 90 tagból áll, csak 81 a keresztény, ellenben van bent kilenc zsidó is. Ezt a 90 tagú társulatot megtette ez a tisztelt szűkebb körű kis népgyűlés zsidó társaságnak és bár Veszprémben mondhatom, semmiféle talaj nincs arra, hogy felekezeti szempontból ily embertelen mozgalmat ott fenntartani lehessen, ez mégis megtörtént [...] Az egész város a legnagyobb megrökönyödéssel és elítélően fogadta ezt a mozgalmat”.²

Interpellációjában utalt arra is, hogy bár a tisztikar tagjai egyénenként mind elítéli ezt a dolgot, azon a tisztí gyűlésen kénytelenek voltak úgy szavazni, hogy ezt a bojkottot csakugyan meg kell indítani. És a királyi törvényszéket kivéve a többi testület behódolt.

A képviselő a bevezetője után az alábbi három kérdést intézte a miniszterekhez:

1. Tudja-e a vallás- és közoktatásügyi, s a honvédelmi miniszter úr, hogy a veszprémi szintársulat katonai és iskolai részről bojkott alá helyeztetett?

2. Hajlandó-e a vallás- és közoktatásügyi, s a honvédelmi miniszter úr a vizsgálatot megindítani, s a felelős egyéneket felelősségre vonni?

3. Hajlandók-e nevezett miniszter urak azonnal intézkedni, hogy a veszprémi szintársulat az embertelen bojkott alól felszabaduljon?

És most lássuk a válaszokat:

Vass József vallás- és közoktatásügyi miniszter válaszában az első kérdés kapcsán elmondta, hogy nem tud a dologról, most hall róla először. A második kérdésre válaszolva megjegyezte, hogy amennyiben tisztán és kizárólag társadalmi jellegű mozgalomról van szó, a társadalmi mozgalom vezetőit, megindítóit hivatalos mivoltában felelősségre vonni nincs semmiféle hatásköre. Azt azonban megígérte, hogy a kérdés iránt azonnal érdeklődni fog, és amennyiben kiderülne, hogy a minisztériuma részéről akár mulasztás, akár elítélendő lépés történt volna, fegyelmi vizsgálatot indít.

Belitska Sándor honvédelmi miniszter szerint tulajdonképpen nem szorosan vett szolgálati, katonai dologról van szó. Az ügy fontosságára való tekintettel azonban megteszi a szükséges lépéseket – ígérte. A semmitmondó válaszok ellenére Rupert Rezső képviselő tudomásul vette azokat, de megjegyezte, hogy a bojkott a jog szem-

² A Nemzetgyűlés 1921. április 27-i ülése. Rupert Rezső képviselő interpellációja. Lásd: RUPERT 2019., 399–405.

pontjából a magyar polgárok szabadságát érintő, gonosz támadásnak minősül, ebből a szempontból is felelősségre vonhatók egyesek, akik a jogrenddel szemben vétenek. Kérte a minisztereket, hogy minden tisztviselő ellen lépjenek fel, aki ezt a jogot megsérti.

A fővárosi sajtó jóvoltából a bojkott országos nyilvánosságot nyert, és botránnyá dagadt. A *Pesti Napló* április 28-i száma címlapján foglalkozott az ügygel. „*A veszprémi színészek nyomorognak és szenvednek – írta – mert egy vagy két kiskirálynak úgy tetszik. Ezek a kiskirályok nem a maguk esze után indulnak, hanem dróton rángatott bábu a központnak. Innen indul ki a romlás, a kútmérgezés, a destrukció legvadabb és legkárhuzatosabb féktelensége. Itt adják ki a jelszót, hogy nem szabad megbékélnie a magyar társadalomnak, nem szabad megnyugvásnak költöznie a lelkekbe, nem szabad elbocsátani a nemzeti munkát megváltó útjára. Mert mihelyt békeség, nyugalom és munka veszik át az uralmat, akkor a heccelődők, a zavarosban halászók, az izgatásból élők elvesztik kenyerüket, befolyásukat, hatalmukat. Egy olyan vidéki város, amilyennek mi Veszprémet ismerjük, nyájas otthona a polgári egyetértésnek, az osztályok és felekezetek közötti békeségnek, a csöndben folyó kulturális munkának. Az ilyen városra a professzionális izgatásnak nincs hatalma. Az ilyen város szíve, értelme, kedélye erős bástya, amelyen az áskálódás bajosan üthet rést. És mégis: sikerült rést ütnie. Egy egészen kicsiny, jelentéktelennek tűnő rést. De ezen a hasadékon is be tudott húzódni a lázításnak, a visszavonásnak, a romlásnak siserehada.*

Mi volt ez a kis rés? A veszprémi színtársulat néhány tagjának felekezete. Kilencven ember szolgálta buzgón, értelemmel, avatottsággal a megyei kultúrát Veszprémben. Törekvésük komoly, hitük hivatottságukban rendületlen, sikerük érdemükhöz mért volt. Jól dolgoztak, változatos műsorukban az uralmat és az elsőséget a klasszikusoknak engedték át – ami vidéki kisvárosban szokatlan érdem –, tanultak és tanítottak, munka közben fejlődtek és munkájukkal hallgatóik lelkét, fogékonyságát, kultúráját is fejlesztették. Semmi hibában bűnösnek nem találtattak. Pártolták is őket, estéről estére megtöltötte a közönség a házukat, megtapsolta játékukat és a mai nehéz, inséges időkben is biztosította megélhetésüket. Egyszerre elmaradt a publikum, elnémult a taps, elfogyott a kenyér. Berozdásodtak az eddig jeleskedő művészek? A sűgóra bízták szerepüket? Részegeskedtek? Tiszteletlenek voltak a közönséggel?

Mindennek nyoma sincs. Emellett kilencven tag közül kilencnek a felekezetén megütközött valamilyen potentát. Kilencnek az orra nem tetszett neki. Csak az orruk, mert egyéb színészi vagy emberi kvalitásaik ellen tudomásunk szerint nem volt kifogása. És ezért a kilencért kell most szenvednie, vergődnie, éheznie kilencvennek. Az Úr egy jámborért megkegyelmezett volna egész Szodomának és Gomorának. A veszprémi potentát az Úrnál is nagyobb úr, mert ő kilenc miatt nem kegyelmez tíz-

szer kilencnek. Kiadja a parancsot, hogy a polgárság a színház ellen vonja ki a legélesebb, leghalálosabb kardot: a bojkottot. Civil és katona most kerüli a Múzsák templomát, mint a pestisfészket. Lelkes ifjak nem lobbanhatnak lángra Petúr bán honfitüzén; ábrándos leányok nem szenvedhetnek az ártatlanul bűnhődő Ophéliával; kedvelői a vidám tréfának és finom elmésségnek nem élvezhetik a nagy vígjátékokat. És mivel a színészeknek bizonyára vannak védői is, a pro és az anti párt ellenséges táborokra szaggatja a város társadalmát. Megbolygatott méhkas lett a kedves Veszprém. A tűzoltótoronyból a Jeruzsálemhegyen mindenfelől tüzeket észlelnek. A gyújtogatók pedig kezüket dörzsölik, jól dolgoztak. Van-e a múltban és a jelenben – nézzetek körül bár még oly gondosan – ennél szebb iskolás példája a destrukciónak?”³

A Magyarország című politikai napilap rövid hírből reagált az interpellációra. A lap szerint a nemzetgyűlésen elhangzott kérdés mély megdöbbenést váltott ki mindazokból, akik ismerik és méltányolni tudják azt a lelkes kultúrmunkát, amelyet a vidéki színészek kifejtenek. „A veszprémi színtársulat üldözése nem áll meg Veszprémnél. Ugyanazok a körök, amelyek a veszprémi társulat elleni bojkottot rendezték, Andor Zsigmondtól, a társulat igazgatójától téli állomáshelyét, a székesfehérvári színházat is elvették, és odaítélték egy ottani újságírónak.⁴ Andor tehát kilencven tagú társulatával most Veszprémbe érkezik, azután pedig nyilván kénytelen lesz társulatát szélnek eresztetni, mert hiszen téli állomását elvették tőle. Meg kell jegyezni, hogy Andor Zsigmondnak nagy művészi múltja van, és több külföldi színháznak volt első dirigense. Társulatának tagjai – a bojkottált magyar színészek – a vidéki színészet elitjéhez tartoznak” – írta a lap.⁵

A Veszprémi Hírlap élesen reagált a nemzetgyűlésben történetekre és a fővárosi lapok cikkeire. Május 1-i számában a címdoldalon jelent meg a lap felháborodott cáfolata, amelyet teljes egészében idézünk:

„Kínos feltűnést keltett »a veszprémi színházbojkott« ügyében Rupert Rezső dr., a devecekerület kisgazdapárti nemzetgyűlési képviselőjének a napokban elhangzott interpellációja, amelyben azt kesergi, hogy a tisztikar kezdeményezésére a veszprémi közönség bojkottálja az itteni színtársulatot azért, mert kilencven tagja közül kilenc zsidó.

A tárgyilagos igazság megállapítása céljából illetékes körökhöz fordulván,⁶ ott a következő felvilágosítást kaptuk:

³ *Pesti Napló*, 1921. 04. 28. Bojkottált színészek. 1.

⁴ Alapi Nándor színészről van szó, aki eben az időben a Székesfehérvári Újságot szerkesztette, a szeptember elsejével kezdődő új színházi szezonról ő kapta meg az igazgatói jogot.

⁵ *Magyarország*, 1921. 04. 29. A veszprémi színészek kálváriája. 5.

⁶ A lap nem nevezi meg konkrétan, kit ért „illetékes körök” alatt. (P. F. megj.)

– Bojkottról szó sincs, még kevésbé terrorról. Az a tény, hogy a helyőrség tisztikara elhatározta, hogy a színházat nem fogja látogatni. Ez az elhatározás azonban minden befolyástól mentesen, önként keletkezett és csupán a tisztikarra vonatkozott. A legénység erről még csak értesítve sem lett, úgy hogy az ma is járhat színházba, ha akar. A tisztviselők egyes csoportja értesülvén erről az állásfoglalásról, ahhoz csatlakozásukat jelentették be szintén önként és egyhangú határozattal. A törvényszék nem azért nem csatlakozott, mert elítéli a „gyerekes csínytevést”, hanem azért, mert nem értesült a mozgalomról. Hogy nem volt szervezett mozgalom, még kevésbé terror, mutatja az utóbbi tény és még az is, hogy a *Veszprémi Hírlap*, amely kifejezetten keresztény irányú lap, minden esetben befolyástól mentesen írja a maga kritikáját az előadásokról és ha azt jónak találta, tartózkodás nélkül dicsérte. (*Nyugodtan jelenthetjük ki, hogy lapunkat ebben a tevékenységében semmiféle befolyás nem akadályozta. A tisztikar és egyes társadalmi egyesületek elhatározásukat velünk nem is közölték. Szerk.*)

A mozgalom tulajdonképpeni okát illetőleg is tévedésben van az interpelláló. Eltekintve attól, hogy számszerű adatai sem helyesek, mert a társulatnak jóval kevesebb tagja van kilencvennél⁷ és ezek közül jóval több a zsidó, mint kilenc, nem *valási* kérdés volt az állásfoglalás oka, hanem az, hogy a társulat sokszor nem állott hivatása magaslatán. Elvégre a meztelenség nem okvetlen pótolja a művészetet és a brettliskedés⁸ sem feltétlen kultúra. A színház vezetősége azon felül abszolút érzéketlenséget tanúsított a válságos idők nagy problémái iránt, így például hosszas ittéléte alatt egy előadást sem rendezett a hadifogoly akcióra, rokkantak javára vagy egyéb jótékony célra.

– Mennyi része van a színházigazgatónak az interpelláció létrejöttében, ezt nem tudjuk, úgy látjuk azonban, hogy egész másfelé volt az éle irányítva. Tudomásunk szerint ugyanis a székesfehérvári és veszprémi színikerület játékjogát nem Andor Zsigmond, hanem Alapi színházigazgató kapta.⁹ Talán ez a tulajdonképpeni sérelem, és a bojkottrémlítés csak részvétkeltési eszköz?¹⁰ Kenyér nélkül nem marad a társu-

⁷ Nézőpont kérdése: van, amikor a társulat tagjai közé csupán a művész munkatársakat számolják, néha a kardalosokkal együtt, néha nélkülük, de sokszor az összes munkatársat, beleértve a háttér-dolgozókat (kellékest, pénztárost, plakátragasztót stb.).

⁸ kabarészerű előadásmód

⁹ Pontosítsunk: Alapi Nándor az új, szeptemberben kezdődő 1921/22-es évadra kapta meg a színházigazgatói jogot.

¹⁰ Andor (Ackermann) Zsigmond (1886–1957) 1904-ben kezdte színészi pályáját. Több vidéki szintársulatban karmester volt. A székesfehérvári társulatnak karmesterként 1917 óta a tagja volt, előfordult, hogy Veszprémben ő vezette a társulatot. 1923 őszén elnyerte a szegedi színház bérletét, amit 1926-ig vezetett.

Alapi (Anlauf) Nándor (1885–1944 után) 1908-ban végezte el a Színiakadémiát. Vidéken kezd-

lat, mert az igazgató még sok tagot – köztük zsidókat is – szerződtetett és a többi is megkapja majd a maga elhelyezkedését.

Így szól a nyilatkozat. Ezek után igazán nem értjük, mi szükség volt az interpellációra? Általában, hogy lehet ilyen ügyet a parlament elé vinni? Talán nincs fontosabb kérdés, mely elintézést igényel? A legérthetlenebb mindenesetre az a nagy készség, amellyel az interpelláló képviselő nagy megriadtságában vélt zsidóérdek védelmére siet és az az elszántság, amellyel a nemzeti hadsereg kötelékébe tartozó tisztikart, minden alkalmat felhasználva megtámad. Még ha tévedne is ez a belőlünk kisarjadzott hazafias testület, inkább menteni kellene, semmint alaptalanul ócsárolni, terrorral vádolni. A vádaskodás hangja áthömpölyög a határokon és ezeket a megrezdüléseket oly szívesen fogják fel a tajtékozó kommunista emigránsok. *Ez az igazi destrukció, képviselő úr!* A *Pesti Napló* szerint Veszprémben felfordult a nyugalom. »Megbolygatott méhkas a kedves Veszprém«. Mire a hír Bécsbe, meg Baranyába jut, annyira megdagad, hogy az ottani lapok *vérfürdőről*, pogromról fog-nak számot adni, pedig látjuk, hogy csend van, még csak egy görbe tekintet sem zavarja a társadalmi összhangot.

Mindenesetre szomorú jelenség, hogy mikor a veszprémi képviselőtestületi ülésen nincs erélyes hang, mely a megtámadott kisgazda érdekek védelmére keljen, akkor egy célzatos felekezeti szempontból kiélezett ügynek parlamenti védelmezője akadjon – egy kisgazdapárti képviselő személyében!”¹¹

A Rupert Rezső képviselő által feltett kérdésekre tehát érdemi válasz nem történt, sem a nemzetgyűlésben, sem a veszprémi „illetékes körökben”. A *Veszprémi Hírlap* áprilisi kritikái alátámasztják a tényt, hogy a társulat sokszor nem állt hivatása magaslatán, az előadások tartalma, művészi színvonala számos esetben kifogásolható volt. Azonban a „kifejezetten keresztény irányú lap” nem tiltakozott egyik előadás művészi színvonala ellen sem. A színtársulat műsortervét előzetesen az 1918 februárjától működő városi színügyi bizottság volt illetékes felülvizsgálni és engedélyezni, tehát ennek a bizottságnak lett volna joga a kifogásolható művészi színvonalú előadásokat letiltani.

Az 1920-as évek elején nem volt egyszerű vidéken színházat tartani. Hősi volt az a küzdelem, ami a vidéki színészeknek osztályrészül jutott. Súlyosbodtak az életkörülmények, a színház sokak számára idegenebb lett. Ami a vidéki színtársulatok kenyérkereset lehetőségeit illeti, nem szabad figyelmen kívül hagynunk a tényt,

te színészi pályáját, 1912-ben már a budapesti Kövessy Színház tagja. 1920–21-ben a Székesfehérvári Újság szerkesztője volt, 1921 őszétől Székesfehérváron igazgatott, 1924–31 között az Országos Kamaraszínházat, 1932–34-ben a Budapesti Kamaraszínházat vezette. 1938–39-ben a Nemzeti Színház ügyelője volt, 1944 végén politikai okok miatt elhagyta az országot.

¹¹ *Veszprémi Hírlap*, 1921. 05. 01. A színházbojkott. 1.

hogy a színházi előadások komoly kiadásokat jelentettek a társulatoknak, amelyeket a bevételek csak folyamatos játszás esetén fedezhettek volna. A vidéki társulatok azonban nem engedhették meg maguknak, hogy egy-egy darabot huzamosabb ideig műsoron tartsanak, mivel állandóan újdonságokkal kellett szolgálni, ami gazdag társulati könyvtárat, díszlet- és jelmeztárat, rutinos színészeket kívánt. A bevételeket a közönség „sokszor ferde ízlésű” igényeinek kielégítése, a többnyire sikamlós szövegű operettek és bohózatok műsorba vétele tudta csak növelni, ami Veszprémben gyakran a keresztény lapok kritikusaik ellenérzését vívta ki. A teljes képhez az is hozzátartozik, hogy a veszprémi tisztikar ebben az időben hiányolta a hazafias érzésű, irreudenta tárgyú darabokat is.

Azt se feledjük, hogy az első világháború előtti idők „kedélyesnek” nevezhető antiszemitizmusát, a vesztes háborút és Trianon tragédiáját feldolgozni nem tudó indulatok váltották fel. A Tanácsköztársaságot követő megtorlások idején hisztérikus antiszemita kilengésekre is sor került, indokuk legtöbbször az volt, hogy a bolsevizmus a zsidók találmánya, így a bűnbakkeresés társadalmi pszichózisában a zsidókat hibáztatták. Elsősorban a katonaság, a papság és a köztisztviselők körében talált táptalajra a feléledő antiszemitizmus, amit tovább bátorított az 1920. évi XXV. (nov. 26.) törvénycikk,¹² az ún. numerus clausus is, amely megtörte a magyar zsidóság 1848 óta fennálló jogegyenlőségét. A veszprémi színházbojkott megértéséhez ezeket a szempontokat is figyelembe kell vennünk.

IRODALMI HIVATKOZÁSOK

A lábjegyzetben hivatkozott folyóiratok.

RUPERT Rezső (2019): *A „Vidéki fiskális” – Rupert Rezső. Publicisztikák, nemzetgyűlési felszólalások, interpellációk, képviselői indítványok és írások Rupert Rezsőről.* Összeállította: Földesi Ferenc. Veszprém

¹² 1920. évi XXV. törvénycikk a tudományegyetemekre, a műegyetemre, a budapesti egyetemi közgazdaságtudományi karra és a jogakadémiákra való beiratkozás szabályozásáról. Kihirdetve 1920. szept. 26.

NEKROLÓG

In memoriam Rakos Miklós

(Bérbaltavár, 1947. január 24. – Budapest, 2019. október 28.)

NEHÉZ MÚLT IDŐBEN SZÓLNI OLYANOKRÓL, akiket már tizenévesként ismertünk, becsültünk és a kapcsolat – ha esetleges is volt – mindvégig megmaradt. Rakos Miklóssal is így történt. Évekig egy tanárhoz jártunk, együtt muzsikáltunk a '60-as évek elejéig a Veszprémi Szimfonikus Zenekarban. Emlékét egy zenekari hangversenyen készült fotó is őrzi, ami a Veszprémi Szemlében egykori tanárunkra emlékező írásában is szerepel.

*



Rakos Miklós hegedű- és brácsatanár, zene-történeti kutató 1947. január 24-én született a Vas megyei Bérbaltaváron. Kora gyermekkorát szülőfalujában töltötte, majd családjával Veszprémbe került. Lakásuk az 1950-es évek végén, a mára már eltűnt Rákóczi tér délkeleti csücskében, a Beloiannisz (Ma Ady Endre) és a Fürst Sándor (ma ismét Ádám Iván) utca nagy saroktelkén belül álló házban volt. A telken banképület áll.

Hegedülni a veszprémi Csermák Antal Zeneiskolában Káté Istvánnál tanult. Még általános iskolásként került be a város szimfonikus zenekarába, ahol a zenetanárok és felnőtt amatőrök mellett több, megfelelő szinten játszó diák is muzsikálhatott. Középiskolai tanulmányait az 1961/62-es tanévben a Lovassy Gimnáziumban kezdte. Másodikosként lett a gimnázium vonós zenekarának a koncertmestere. Az ugyancsak hegedűn játszó osztályfőnöke, Gopcsa Vilmos csak hudozsnyiknak (művésznek) titulálta.

A harmadik osztálytól már a győri Révay Gimnáziumban, illetve a győri Tinódi Lantos Sebestyén Zeneművészeti Szakközépiskolában tanult. Zeneakadémistaként 1966 és 1968 között a Győri Filharmonikusok zenekarában játszott. Közben rendszeresen hazajárt Veszprémbe, a nyári szünetekben Balatonfüreden a Káté István vezette kamaraegyüttesben játszott. 1969-ben szerzett hegedűtanári diplomát a budapesti Liszt Ferenc Zeneművészeti Főiskolán.

Első munkahelye 1969-től 1974-ig a MÁV Szimfonikusok Zenekara volt, ahol a 70-es évek elején ismerkedett meg Szendrő Zsuzsannával, akit 1974 nyarán vett feleségül. Házasságukból négy gyermekük (Balázs 1975, Eszter 1977, Márta 1981 és Barbara 1987) született. 1975-től 1978-ig mélyhegedűsként a Magyar Állami Operaház zenekarában játszott. Később számos saját szervezésű zenekari produkcióban vett részt Európa-szerte. Ezenkívül közreműködött a párizsi Opéra Comique Massenet-sorozatában, a Münsteri Szimfonikus Zenekar Mahler-sorozatában, a MÁV Szimfonikus Zenekar turnéin, a veszprémi Mendelssohn Kamarazenekar és más hazai együttesek hangversenyein.

Rakos Miklós hegedűtanárként 1973-tól dolgozott. 1992-ig tanított a veszprémi Csermák Antal Zeneiskolában, ahová hetente több alkalommal lejárt Budapestről. Zenetörténeti kutatással az 1970-es évek végétől kezdett el foglalkozni. Fő kutatási területe a magyar hegedűjáték története, majd utóbb a XVIII–XIX. század verbunkos tánczenéje volt.

Kutatómunkája eredményeként 1981-ben jelent meg első kötete, a „Veszprémtől Szentpétervárig. Auer Lipót élete és művészete” címmel. Ezzel kapcsolatban Kovács Péter hegedűművész, a Mendelssohn Kamarazenekar koncertmestere mondta a következőket: „*Veszprém*ben születtem és ide is jártam zeneiskolába, amikor megjelent Rakos Miklós, akkori veszprémi hegedűtanár Auer életét és művészetét bemutató könyve. Ez indította el *Veszprém*ben az Auer-kultuszt. Ebben az időben Auer-ünnepségeket is rendeztek itt, és én is ekkor, kis zeneiskolásként tanultam meg a nevét.” (fidelio.hu 2010. 12. 21. Interjú. Kovács Péter: Hegedűtokkal és kameraállvánnyal Veszprémtől New Yorkig) A Csermák Antal Zeneiskola – akkor még a Szeglethy utcai épületében – 1980-ban, Auer halálának ötvenedik évfordulóján ünnepi hangversenyt tartott, kamaraterme pedig Auer Lipót nevét vette fel, 1990 óta két évente rendezték a nevét viselő hegedűversenyt.

1982 és 1992 között az MTA VEAB Történettudományi Szakbizottság zenetörténeti munkabizottságának titkára, 2011-től alelnöki tisztségét viselte.

1988. május elsején szólalt meg a veszprémi Tűztoronyban Csermák Antal Sarkantyús verbunkja. Régi kollégái visszaemlékezése szerint a toronyzene újraindítása Rakos Miklós ötlete volt. A művet Reményi Jánosné és Szirbek Józsefné zongoratanárok játszották fel, a zenét megszólaltató berendezést egy pécsi kisiparos készítette és Pordány István veszprémi főmérnök közreműködésével telepítették a Tűztoronyba.

1992 után Rakos Miklós Budapesten tanított és ott folytatta zenetörténeti kutatásait is, melynek eredményeként több, Veszprémhez kötődő munkája jelent meg, zömmel veszprémi kiadók jóvoltából.

Ezek időrendben:

1981. Veszprémtől Szentpétervárig. Auer Lipót élete és művészete. Veszprém, 1981. (Horizont közművelődési kiskönyvtár, 6.)

1994. Magyar Nóták Veszprém Vármegyéből... fortepianóra alkalmaztattak Ruzitska Ignátz által 1823–1832; Reprint kiad., Budapest, 1994. A kötet tartalmazza Rakos Miklós kapcsolódó tanulmányát.

1995. Auer Lipót, 1845–1930. Vár Ucca Tizenhét negyedévkönyv. Veszprém, 1995. Szerzőként és társszerkesztőként működött közre.

2011. Egy veszprémi hegedűs családfa ágai. Veszprém, 2011. Az Auer-tanítványokat számba vevő kötet.

2015. Auer Lipót, 1845–1930. Szerk. Rakos Miklós, átd. kiad. Veszprém, 2015. 326 p. Ebben a számos illusztrációt tartalmazó, gazdag tartalmú kötetben gyűjtötte össze és tette közzé a veszprémi születésű Auer Lipótra vonatkozó teljes ismeretanyagot.

Életének utolsó húsz évében a kéthavonta megjelenő „Zenekar” című folyóirat „Zenetörténet” rovatát szerkesztette, amiben 1998 és 2018 között közel száz publikáció olvasható.

Zenetörténeti kutatásai során a magyar hegedűjáték történetén, a XVIII–XIX. század verbunkos tánczenéjén túl behatóan foglalkozott Johannes Brahms Magyar táncok sorozatával. Ebből 11-et átdolgozott kórusra és kamarazenekarra. Ösbemutatóját 2016 áprilisában Budapesten tartották a Budapest-Duna Rotary Club megalapításának 25. évfordulója alkalmából rendezett ünnepségen. Alapító tagként a mozgalom számos vidéki rendezvényén vett részt.

Miklós 2017 decemberében vesztette el feleségét, kinek halála nagyon megviselte, lelkileg megtörte, de mindent megtett azért, hogy családját a továbbiakban is összetartsa. Gyermekeihez rendszeresen ellátogatott, unokáinak (Sarolta 2012, Kata 2013, Samu 2016 és Koppány 2018) gyakran olvasott, játszott velük, vigyázott rájuk. Mindeközben folytatta jelentős eredményeket felmutató zenetörténeti kutatásait.

2016. június 28-án Szegeden készült a Fibonacci számsor segítségével helyreállított struktúrával a Bartók: Brácsaverseny (Op. posth.) CD-felvétele. Előadók: Rakos Miklós brácsa és Klebiczki György zongora. Ugyanebben az évben jelent meg az általa rekonstruált mű kottakiadványa is a kapcsolódó tanulmánnyal együtt.

A nyilvánosság előtt a helyreállított Bartók Brácsaverseny először a szegedi egyetem Zenei Intézetének nagytermében, 2019. február 28-án hangzott el Szücs Máté előadásában, ahol zongorán működött közre Klebiczki György. 2019. április

11-én a Zeneköltők társasága címet viselő koncerten világpremierként hangzott el a pécsi Kodály Központban a Rakos rekonstruálta Bartók brácsaverseny zenekari verziója (hangszerelő: Kecskés D. Balázs). A szólista ezúttal is a Berliini Filharmonikusok szólóbrácsása és a genfi zeneakadémia tanára, Szűcs Máté volt.

Aktívan közreműködött Veszprém zenei múltjának feltárásában. Auer Lipót munkásságán túl foglalkozott a verbunkos helyi vonatkozásaival, benne Ruzitska Ignác munkásságával. A Rakos névéhez is köthető film, előadások, konferenciák, kötetbemutatók sorából csak egyet emelünk ki. 2017. október 19-én a veszprémi zenetörténeti kutató M. Tóth Antal kezdeményezte Ruzitska-emléktábla avatásán és a kapcsolódó konferencián tartott megemlékező előadást. Veszprémben megjelent utolsó tanulmányát, amelynek témája ugyancsak a veszprémi hegedős-zeneszerző munkássága volt, a Veszprémi Szemle 46. száma (2017. 3.) közölte.

Közben elkészült és kiadásra vár a „Vecsey Ferenc hegedűművész élete dokumentumokban” című kötete, amit az általa Olaszországban felkutatott Vecsey-hagyaték anyagának felhasználásával írt meg.

2019 nyarán „*Betegsége váratlanul, szinte a semmiből jött, s kezdetben igen csekély, gyorsan orvosolható problémának tűnt. [...] Annak ellenére, hogy állapota rohamosan súlyosbodott, és több műtéten is átesett [...] mindig fordított a helyzeten, küzdött és jobban lett. Utolsó napjait leszámítva egy percig sem gondolt a halálra. Meggyőződése volt, hogy még marad ideje [...] munkáinak befejezésére.*” – hangzott el a temetésén mondott gyászbeszédben.

Rakos Miklós 2019. október 28-án hunyt el Budapesten. Családjának tagjai, tisztelői Budakalászon, a Csalogány utcai temetőben vettek tőle végső búcsút 2019. december 6-án.

*

Miklós mindenkivel jó kapcsolatot ápolt, barátai főképp muzikusok, zenetörténeti kutatók, diáktársak, klubtársak voltak. Széleskörű zenei tevékenysége mellett szerette a természetet, kirándult gyermekeivel, unokáival, akik mindig számíthattak tevőleges segítségére. Felnevelő városának zenei múltjához kötődő kutatási eredményeit kötetekben és a Veszprémi Szemle hasábjain is közzétette.

Megőrizzük emléked!

CSISZÁR MIKLÓS

KÖNYVSZEMLE

Pannon Egyetem 70 éve a felsőoktatás élvonalában: Jubileumi kiadvány. Szerk.: Felföldi Gábor, Ható Zoltán. Kiad.: Veszprémi Vegyészekért Alapítvány. – Veszprém, – 2019. 55 p.

„Ezt a kiadványt a Pannon egyetem 70 éves jubileuma ihlette” – olvasható a szerkesztői bevezetőben. Ennek megfelelően teljes terjedelmében közlik Gelencsér András rektor 2019. november 28-án, az egyetemi szenátus ünnepi ülésén elmondott, az eltelt hét évtizedre visszatekintő beszédét. Ezen az ünnepségen adta át a rektor az egyetem jubileumi emléklapját két alapító tagnak: a 99 esztendőes Nemeicz Ernő akadémikusnak és Straub Gyuláné Bodonyi Judit nyugalmazott könyvtárigazgatónak.

A jubileumi kiadvány a továbbiakban az ugyanaznap megnyitott kiállítás anyagára támaszkodva ismerteti Veszprém város egyetemének történetét.

Az egyes oldalak fejlécén olvasható néhány szó utal az adott oldalak tartalmára. Így az „Egyetemépítés Veszprémben” cím alatt mutatják be a Budapesti Műszaki Egyetem részeként Veszprémben 1949-ben alapított Nehézvegyipari karból kinőtt univerzitás első éveit. Az új mérnöki kar megszervezésének feladatát az akkor mindössze 27 éves Polinszky Károly műegyetemi adjunktus kapta 1949 tavaszán és az első tanévnyitóra már ugyanezen év szeptember 26-án sor került. Ezen 16 oktató és 107 elsőéves egyetemista hallgatta a dékán tanév- és egyetemnyitó beszédét.

A „Veszprémi Vegyipari Egyetem” címszó alatt – számos korabeli fényképpel illusztrálva – sorra veszik az 1951 őszétől már önálló intézmény fejlődési szakaszait, az épület- és eszközállomány folyamatos gyarapodását, az oktatási rend változását, de bemutatják az egyetemet irányító dékánokat, 1963-tól már rektorokat. Ezt követően rövid áttekintést adnak a szerkesztők 1956 forradalmi napjairól és annak következményeiről.

Az 1980-as évek végétől indult meg az egyetem profiljának bővülése, amit először a kétkarúvá, majd többkarúvá válás is reprezentált. Az intézmény neve 1990-től Veszprémi Egyetem, 2006-tól a felsőoktatási integráció során jelentősen bővült, több helyen is kihelyezett campusszal rendelkező intézmény a Pannon Egyetem nevet viseli. A három évtized történetét mindössze néhány oldal tartalmazza, így az olvasó címszószerűen, csak egy-egy mondat erejéig kap ismereteket a kizárólag vegyész mérnököket képező intézménytől a többkarú egyetemig vezető évtizedek történéseiről.

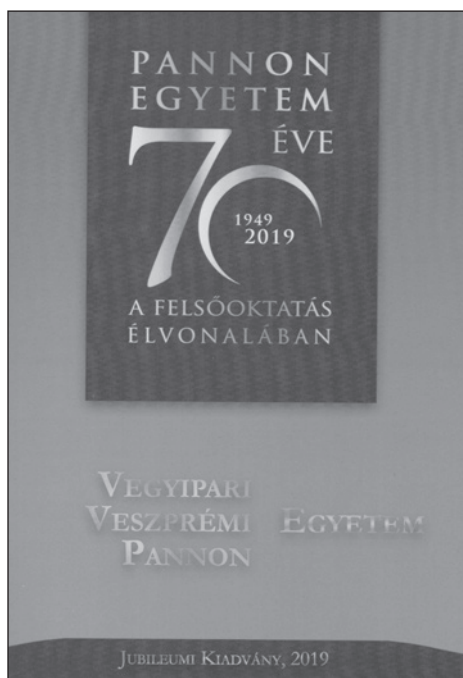

A jubileumi kiadvány röviden foglalkozik a diákköri mozgalommal és az évenként megújuló hallgatói önkormányzat bemutatásával. Természetesen nem maradhatott ki a diákléthez tartozó VEN, amit először 1969-ben szerveztek meg, illetve a szakestélyek említése sem, de szerepel a kollégiumi élet, az egyetemisták és oktatók sportéletének a bemutatása is.

Az egyetem sokrétű, gazdag kulturális életét ugyancsak megismerheti az olvasó, kezdve már az 1954-ben megalapított és mai is működő egyetemi énekkartól a legkülönbélebb művészeti csoportok működéséig.

A hallgatók, fiatal kutatók, oktatók munkájának elismerése, a kutatás és oktatás tárgyi feltételeinek javítása érdekében számos alapítvány jött létre az 1980-as

évektől kezdődően. Ezekről adnak válogatva rövid ismertetést az összeállítás készítői. Közöttük szerepel a 2012-ben az alapító rektort, 2016-ban pedig az ugyancsak egyetemalapító Fejes-Tóth László matematika professzort bemutató és a jelen könyvet is kiadóként jegyző Veszprémi Vegyészekért Alapítvány.

Az egyetemalapítás 70. évfordulójára emlékező kötet további részében külön-külön tárgyalva az egyes karok: a Mérnöki kar, a Modern filológia és társadalomtudományi kar, a Georgikon kar, a Gazdaságtudományi kar, valamint a Műszaki informatikai kar bemutatását olvashatjuk. Az egyes karokra vonatkozó ismeretek összegzése hasonló. Szerepel bennük az előzmények, a kari vezetők és intézetek időpontokhoz kötött nevesítése, valamint az oktatási tevékenység és a kar oktatói-kutatói eredményeinek egymondatos bemutatása. A kiadvány záró oldalain az egyetem rektorairól készült festmények fényképei láthatók, a hivatali idejükben végzett tevékenységük rövid összegzésével.

A hetven évre emlékező munkák nem tartoznak a szokványos jubileumi kiadványok sorába, inkább az 50, 75, illetve a száz évre visszatekintő kötetek a jellemzőek, de ennek az összeállításnak megvannak az előzményei. Az alapítást követő tíz esztendőben rendkívül jelentős események zajlottak az egyetem életében, amit az 1959-ben megjelent „A Veszprémi Vegyipari Egyetem évkönyve 1949–1959” örökített meg. Ezt követte a 25 éves jubileumi évkönyv 1974-ben. Az 1999-es évszám és

már új egyetemnév szerepel az eltelt félévszázadot megörökítő „A Veszprémi Egyetem jubileumi évkönyve 1949–1999” kötetén, amit szerkesztőként többek között Bodor Endre, Meskó Gábor és Schultheisz Zoltán neve fémjelez.

A most kézbe adott alig félszáz oldalas anyag szerkesztői – Felföldi Gábor és Ható Zoltán – a lehetőségükre álló terjedelmet jól kihasználva, átfogó képet adnak az egyetem alapításától a jelenig, bemutatva a folytonos fejlődés-változás különböző stádiumait, a feladatokat-eredményeket és a hozzájuk köthető, kötődő személyeket. A mondanivaló kiegészítésére szolgáló jó minőségű felvételeket közlő ikonográfiai összeállítás teljessé teszi a Veszprémi Vegyészekért Alapítvány kiadásában megjelentetett szépen tipografált, jó nyomdai minőségben elkészített kiadványt, ami bizonyára felhasználható lesz a 75. évfordulóra készülõ kötet kiindulási anyagaként.

CSISZÁR MIKLÓS

* * *

Nagy Szabolcs: Emlékkönyv II. A Veszprémi Törvényszék története 1945–1990. Kiad.: Veszprémi Törvényszék. Veszprém, 2020. 149 p.

Január 31-én mutatta be a Prof. dr. Révész T. Mihály jogtörténész a Veszprémi Törvényszéken dr. Nagy Szabolcs új kötetét, amelyben a Szerző – a széles forrásbázisra és szakirodalmi munkákra támaszkodva – feldolgozta a Veszprémi Törvényszék (Veszprém Megyei Bíróság) történetének 1945 és 1990 közötti időszakának ugyancsak viszontagságos történetét.

Az I. Fejezet – *A Veszprém Megyei Bíróság székhelye a szovjet megszállást követő időszakban* – jól megrajzolt képet tár a T. Olvasó elé a magyar történelem tragikus időszakának Veszprém megyében lezajlott történéseiről. Érzékelhetően bontakozik ki a források segítségével a felszabadulásnak hirdetett újabb – semmivel sem kegyetlenebb –, megszállás kezdete.

A II. Fejezet – *A jog „szocializálása” és az új jogrend Veszprém megyei vonatkozásai* – feltárja, miként alakítja át a magyar jogrendszert saját igényei szerint a kizárólagos hatalomra törő – ám az 1945-ös választásokon kudarcos – kommunista párt a megszálló szovjet birodalom politikai támogatásával és fegyveres erejére támaszkodva. Ez az időszak a „veszélyeztetett demokrácia” (M. Kiss Sándor), avagy a „lopakodó diktatúra” időszaka, a szovjet mintára bevezetett jogszolgáltatás kora is. Mindennek Veszprém megyében történt megvalósításról szól – szakszerű és olvasmányos formában – a kötet II. fejezete.

A III. Fejezet – *A peres és peren kívüli eljárások* – betekintést engednek a korszak joggyakorlatában. A kommunista hatalomátvétel brutális szabályai ütköznek a

társadalom igazságérzetével, és érzékelhetjük a jogot alkalmazó bírák – sokszor kötéltáncoknak beillő – megoldásait az emberiség megóvása érdekében. Egy nagybecsű forrás – dr. László Kálmán bíró 1943-tól naponta vezetett *naplója*, amely fia dr. László Péter történész bocsátott a Szerző rendelkezésére – olyan ügyekbe és élethelyzetekbe enged hiteles betekintést, amelyet az utókor egyébként aligha ismerhetne meg.

Az egyes ügyek feltárására a Szerző ezen túl is elmélyült levéltári kutatásokat folytatott, figyelemmel az egykori szakirodalomban megjelenő írásokra is, s – élve a forráskritika történeti eszköztárának szakmai szabályaival – ad „sűrű szövetű” áttekintést az életviszonyokról.

A IV. Fejezet – *A Veszprém Megyei Bíróság adminisztratív és társadalmi tevékenysége* – a bíróság és dolgozóinak tárgyaló termen kívüli mindennapjaiba enged betekintést.

Az V. Fejezet – *Munka- és életkörülmények a bíróságon* – is olyan világba enged betekintést, amelyről a nagyközönség kevésbé tájékozott. Sok téves elgondolást oszt el a Szerző, kimutatva, hogy a bírók – és a bíróság nem bírói beosztásban dolgozó alkalmazottai – ugyanazokkal a mindennapi gondokkal küszködtek, mint mindenki más e hazában. Mindezt források bőségével, kendőzetlenül tárja fel a fejezet.

A kötetet forrás és irodalomjegyzék, valamint Személynév mutató egészíti ki.

A Veszprémi Törvényszék által – Az Országos Bírósági Hivatal támogatásával – Nagy Szabolcs tollából – megjelentetett új kötet – dr. Némethné dr. Szent-Gály Edit törvényszéki elnök köszöntőjével és a Szerző előszavával – egyaránt gazdagítja a jogtörténeti szakirodalmat és nyújt hasznos olvasmányt sz érdeklődő olvasóközönség számára.

KAHLER FRIGYES

* * *

A „vidéki fiskális” Rupert Rezső. Publicisztikák, nemzetgyűlési felszólalások, interpellációk, képviselői indítványok és írások Rupert Rezsőről. Összeállította Földesi Ferenc, Veszprém, 2019. Veszprémi Szemle Könyvek 12. Veszprémi Szemle Városthörténeti Közhasznú Alapítvány, 736 p.

Szinte közhelyszámba megy, hogy Veszprém is bővelkedik méltatlanul elfeledett életművekkel. Ezek közé sorolható Rupert Rezsőé is. Aki ugyan nem Veszprém-ben született, nem is itt halt meg, de munkásságának színe-java városunkhoz köthető. Nevét jószerével csak a várkapuval szemben található, általa építtetett Rupert-ház őrizte meg. Joggal kérdezhetette *Szabad György* történész, az Országgyűlés későbbi

elnöke, 1980-ban: „*Indokolt-e, hogy áthulljon emlékezete az idő rostáján? [...] Vagy kontraszelektívnek, értékpazarlónak bizonyul esetében is – mint annyiszor – társadalmunk kollektív emlékezete?*”

Rupert Rezső 1880-ban született Devecserben. 1900-ban a veszprémi piarista gimnáziumban érettségizett, kitűnő eredménnyel. Majd jogi tanulmányai befejeztével, 1909-ben ügyvédi irodát nyitott Veszprémben. Az I. világháborúban mint népfelkelő hadnagy vett részt a montenegroi, az albán és a macedon harctereken. Időközben városi képviselőként, megyebizottsági tagként aktívan részt vett a város és a megye közéletében. 1917-ben már főispáni titkár. 1918. november 4-én beválasztották Veszprém város Nemzeti Tanácsa Intéző Bizottságába, melynek elnöke *Rainprecht Antal* volt. A Tanácsköztársaság idején letartóztatták, s túszként 27 napig tartották fogva a veszprémi várbörtönben. A kommün bukása után Veszprémben rövid időre átvette a Veszprémi Hírlap szerkesztését. Majd 1920-ban Devecserben, kispártprogrammal, nemzetgyűlési képviselővé választották. Harcos képviselőnek bizonyult, emiatt még bombamerényletet is megkíséreltek ellene, de helyszínről, szerencséjére, elkésett.

Képviselőként ügyvédi irodáját időközben Veszprémből Budapestre helyezte át. 1931-ben pedig a Kossuth Párt országos elnökévé választották.

A harmincas években élesen szembefordult a mindinkább elharapódzó szélsőjobboldali, nacionalista, nácibarát nézetekkel. Élesen fellépett a zsidótörvények ellen, és a baloldali, valamint a liberális újságírók összefogásán fáradozott.

1938 júniusában többször meglátogatta Rákosi Mátyást a szegedi Csillagbörtönben, s megpróbálta rábírní, hogy vonuljon vissza a kommunista párt szolgálatából, s ez esetben rövid időn belül kiszabadulhat a börtönből.

A német megszállás idején, 1944–45-ben a Veszprém megyei Nagybogdányban erdész unokaöccse bújtatta.

1945 júniusától tagja volt az Ideiglenes Nemzetgyűlésnek. E minőségében erőteljesen fellépett a német nemzetiségiek kitelepítése ellen. 1947-ben, a kommunista párt mind erőszakosabb előre nyomulása idején, végleg kiszorult a politikai életből. 1951-ben pedig, Rákosi ígérete ellenére, kitelepítették Budapestről. Két évig Besenyőteleken élt, majd Szentésre, második felesége szüleinek házába költözött. Halálakor a lapok rövid terjedelemben méltatták munkásságát.

A Földesi Ferenc által összeállított kötet a tágas életmű legfontosabb írásait, írásba foglalt beszédeit, parlamenti felszólalásait, publicisztikai írásait gyűjtötte együvé – a teljesség igénye nélkül.

A gyűjtemény négy fő fejezetből áll:

1. *Publikációk*. Ebben a fejezetben szerepelnek a különböző hírlapokban megjelent írásai. Köztük számos az általa szerkesztett Veszprémi Hírlapban látott napvilágot.

2. *Parlamenti felszólalásai.* Mivel a korabeli parlament legaktívabb képviselői közé tartozott, ezért felszólalásait, beszédeit szép számmal megőrizték az országgyűlés jegyzőkönyvei. De ezek sem mind szerepelnek. A szerkesztő elsősorban a korszak legfontosabb kérdéseivel foglalkozó beszédeket válogatta be a kötetbe (Numerus Clausus, II. zsidótörvény...)

3. *Vélemények Rupert Rezsőről.* Alakja majd negyedszázadon keresztül a politikai viták keresztüzében állt, ezért kortársak kritikái, dicsérő vagy elmarasztaló véleménye úgyszintén helyet kaptak a kötet hasábjain.

Itt megjegyzendő, hogy halála után mindössze egy jelentős publikáció jelent meg róla: Szabad Györgyé. 1984. november 19-én pedig a Magyar Jogász Szövetség szervezett konferenciát, *Rupert Rezső, egy polgári demokrata politikus jogi nézetei és kritikája* címmel.

4. *A terjedelmes (17 oldalnyi) névmutató* politikustársait, barátait és ellenfeleit egyaránt számba veszi.

A szerkesztői előszó után rövid életrajzi áttekintést kapunk. Ezt követően olvashatjuk Szabad György tanulmányát *Egy polgári demokrata centenáriumán* címmel, mely eredetileg a Kritika hasábjain jelent meg 1980-ban. Ebben olvashatjuk: „*Rupert fegyvere a publicista tolla volt és a parlament debatter [ügyes vitatkozó] kivételes vitakészsége [...]. Még az 1920-as évek elején az útkereső, ám a különítményesek terrorját és a jogtiprás hétköznapi formáit egyaránt elítélő ellenzéki politikus hangjának kivételes élességére felfigyeltek a szélsőjobboldal korifeusai, tanú rá a sértőnek szánt, de kedélyesen fogadott »rupertinencia« szójáték fenyegetésekkel társítása köreikben [...] Rupert az általános és titkos választójog régi előharcosa [...] Ausztria bekebelezésének napjaiban őv a tengelyhatalmak iránti egyoldalú elköteleződéstől [...] Számtalanszor utalt arra, hogy a nemzeti sérelmek tényleges orvoslását, a magyar kisebbségek hathatós védelmét csak egy jogkiterjesztő s nem egy jogtipró magyar kormányzati rendszer biztosíthatja. Ezzel is összefügg határozott fellépése a fasiszta jogtipró intézkedések törvénybe iktatása ellen [...] polgári demokrata volt akkor is, amikor kevesen vállalták a magyar közéletben azt, amit ő polgári demokratizmuson értett, azaz emberközpontú szemléletet és gyakorlatot, a szabadságjogokat védelmező, következetesen antifasiszta nemzeti politikát, egyszóval értékőrzést, hogy legyen lehetősége az értégyarapításnak.*”

A kötet legterjedelmesebb része Rupert publicisztikáját öleli fel. Okos és politikai félelmektől mentes írásait olvasva óhatatlanul is Ady hangja idéződik fel bennünk. „*Kiskirályok földje [címként] volt eddig Magyarország. Természetes következménye annak, hogy itt valamely politikai irányzatnak uralomra kerülése úgyszólván kizárta más irányzatok érvényesülését. A nem uralkodó pártok valósággal száműzetésben éltek, képviselheték a nemzet rokonszenvének bármely irányait, a hatalom önkényes szava minden törekvésnek gátat szabott.*”

Az uralkodó párt feje, szinte abszolút hatalom volt, kiskirály lefelé a nemzettel szemben, kicsike ember azonban fölfelé a trónnal szemben, mert – nem lévén hatalmának önmagából meríthető erkölcsi ereje – annak terjedelme és időbeli határa mindenkor az uralkodó tetszésétől függött. A nemzet minden öt évben legfeljebb egyszer – a választások napján – számított. Nem sokat [...]” – írta a Veszprémmegye 1918. január 20-i számában.

Időnként szépírói talentuma is meg-megcsillan: „Két sánta honvéd bicegett minap a várból alá! Domború mellükön temérdek medál. Arcukon játszik a magyar föld verőfényének barnapiros lángja. Szemükben büszkeség tüze ég, villog bennük a férfi dac fekete acélja. Tartásuk büszke, sapkájuk legényes-ferdére áll. Feszül rajtuk az az őszmezősín, viharvert ruha. Férfi termetre egyedül illő! Puskájuk, szuronyuk nincs már, csak kampós botjuk koppan, amint egyet lépnek. Jó pajtás, talán egy életre hű!...”

És kiáltó jel nekünk, hogy szeressük, áldjuk, takarjuk, akit kísér, a hős honvédnek minden lépte-nyomát.

Kip-kop: legendás idők nagy szimfóniája, maga egy egész, rege-világ!” (Veszprémi Hírlap, 1918. március 31.)

Az őszirózsás forradalom győzelme után, 1918 decemberében a Marx cím alatt így ír, ugyancsak a Veszprémi Hírlap hasábjain: „Sötét, félelmes, vihartól terhes felhő. Lerobbanni kész. Szorongó félelemmel járok alattad, mióta ifjúkoromban megismertelek... Akkor volt – hosszú éveken át –, amikor öt krajcár ára töpörtyűvel zsebemben – vacsorára szánva, hideg szobámba majd hazaérek – osontam fényes paloták árnyékában, munkátlan gazdagok zsvivájában, egyik munkáról a másikra a mindennapi kenyérért, hogy másnap újra ott ülhessek mohó vágyaimmal az egyetem padjain. Mint te mondd – nagy Lucifer –, olcsó eladott munkával váltottam én meg mindennap ezt a másnapot.

Akkor találkoztunk, mikor fényes gondolataid, törvényeid, fényes dialektikád, gránitkockákból összerakott logikád, történelemmagyarázatod, hogy számlálva már e hitvány világ percei, valóban prémmel bélelték a hideg szél ellen olcsó, vékonyka köntösömet.

Akkor találkoztunk, mikor nem lázadhattam ellened. Mégis félredobtalak.

Lenyűgözött óriási eszed, de sötét szíveddel együtt érezni nem tudtam, mert megtagadtál írásaidban mindent, amiben hittem: Istent, hazát, a családi tűzhely melegét, magát az észet is, az ifjúság és élet minden régi költészetét... El – ködös, sötét világgoddal –, haragvó Lucifer!”

Rainprecht Antalról, a páneurópai mozgalom veszprémi elindítójáról, pályatársáról a következőket írta: „Ma is, hogy a kurzus veszprémi orgánuma megtámadta, osztatlan örömmel ünnepelte nyilvánosan az Iparos-társadalom, az iparos ifjak önképző Köre – feleletül – díszelnökké választotta. Pedig a veszprémi iparosság

nagyon elit kis társadalmi osztály, nagyon is rátartós, intelligens tömeg haragudott mindig, ma is haragszik – a radikalizmusra ...” (1921)

Parlamentí felszólalásai, interpellációi egy rendkívül határozott, koncepciózus egyéniséget tükröznek. Polgári, liberális oldalról keményen bírálta a Horthy-korszak túlkapásait, kiváltképp a Tanácsköztársaságot követő megtorlások idején. Ha kellett, etikai, jogi alapokról még a kommunistákat is védelmébe vette, amihez – az adott korban – nem kis bátorság kellett. Nem csoda, hogy a szélsőséges Ébredő Magyarok merényletet terveztek ellene. Csak a véletlenül múlt, hogy nem sikerült. Mindezt pengeéles jogászi logikával tette. Keményen szót emelt a zsidótörvények, a numerus clausus ellen: *„Nem lehet emberek emberi méltóságát letiporni; ez nem egyeztethető össze a magyar tisztességgel, a magyar úri érzéssel, a magyar józan-sággal. Ezek a zsidók dolgozók is, adóznak becsületesen, tisztességesen, és ha vért kellett adni az országnak, részt vettek ebben az áldozatban is. Semmi ok nincs arra, hogy a zsidók ellen embervadászatra induljunk...”* – mondta a képviselőház 1939. február 24-i ülésén.

Az 1945 utáni, mindinkább a kommunista párt irányítása alá kerülő politikának azonban nem kellett az ő szókimondó bátorsága: 1947-ben kiszorították a politikai életből.

A *Vélemények, írások Rupert Rezsőről* fejezetben politikustársai szólnak róla. Zsolt Béla, a *Nyugat* folyóirathoz tartozó polgári radikális újságíró, politikus 1924-ben a következőket írta róla: *„Az ország még sokat vár Rupert Rezsőtől, mert nem unta meg a küzdelmet a reakció nyílt és alattomos erői ellen [...] az ország demokratikus tömegei hálásak lehetnek Rupert Rezsőnek, hogy ő sem unt még rá erre a küzdelemre, annak ellenére, hogy azok igyekeznek meguntatni véle, akiknek levegőt ventillált, utat nyitott bátorságával és tisztességével.”*

Móricz Zsigmond a Pesti Hírlapban így írt róla: *„Negyven éve írok, de csak ma jöttem rá, hogy én nem a Múza, nem az erkölcsi világrend, nem az abszolút igazság engedélyéből írok, hanem Vázsonyi János, a Nagy Emil, a Rupert Rezső, a Surgóth Gyula, a Meizner János, meg az Ángyán Béla türelme és jóakarata alapján.”* (1938) – Tudniillik, az említettek voltak a sajtószabadság legharcosabb zászlóvivői.

Halálakor politikustársa, Nagy Vince így búcsúzott tőle: *„Páratlan, kiváló jellemtulajdonságok, nagy történelmi és jogi tudás, kitűnő szónoki tehetség és mindezek felett vakmerőségig menő bátorság voltak égi adományai ennek az apostoli lelkű embernek, aki elnöktársam volt a Függetlenségi Kossuth párt élén.”*

A kötetet irodalomjegyzék, tizenhét oldalnyi névmutató és bősége képmelléklet egészíti ki. Az igényes külső az OOK Press Kft. munkáját dicséri.

SEBŐ JÓZSEF

METEOGRAM – 2019–2020. TÉL Veszprém-repülőtér

A téli középhőmérsékletek eltérése
a sokévi (1981–2010) átlagtól

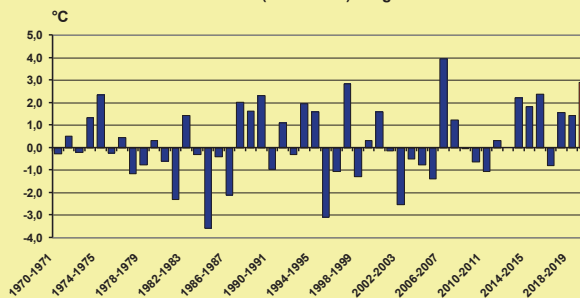

A 2019–2020-as tél a második legmelegebbnek adódott az 1970 óta jegyzett adatsorban. Középhőmérséklete 2,9 °C volt, egy C-fokkal alacsonyabb a legmelegebb 2006–2007-es télnél és 0,1 °C-kal előzi a harmadik, 1997–1998-as telet.

A napi középhőmérsékletek eltérése az átlagtól
2019. december–2020. február

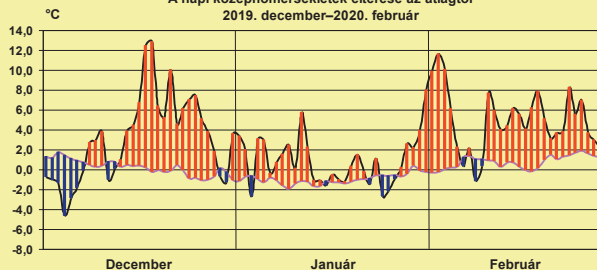

December középhőmérséklete: 3,3 °C, sorrendben a harmadik legmelegebb, január középhőmérséklete: -0,1 °C, kevéssel az átlag fölött, míg a február középhőmérséklete: 5,7 °C volt, a második legmelegebb az 1970 óta jegyzett adatsorban (4,9 °C-kal magasabb a sokévi átlagnál).

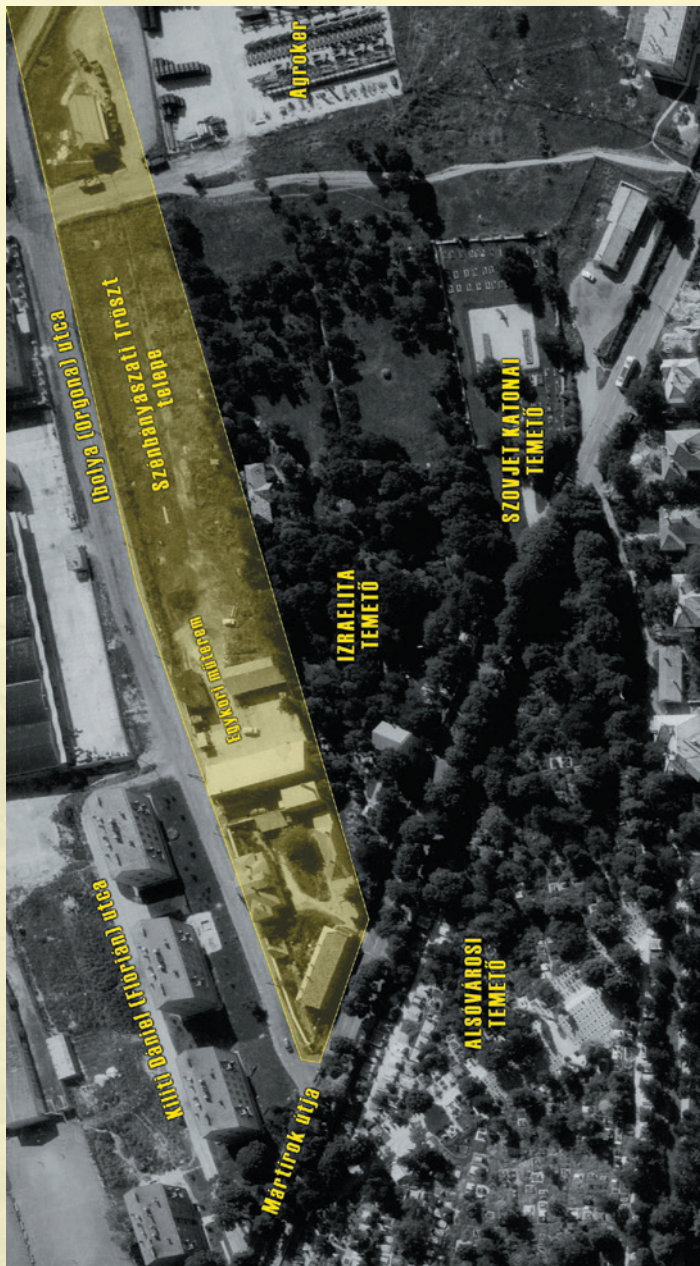

„Égy őszi levélhulláskor, amikor minden csak pusztulásról regél, melegségre vágyom. A késői nyár itt tévedt napsugaraiban már érzem az elerőtlenedést, a meg nem maradást. Keresek valakit, ami bár nem is örök, de maradandóbb annál, amiben ma még a pusztulásra ítélt élet lüktet. Hol találom ezt meg? A művészetben. Ars longa, vita brevis est! A művészet örök, itt keresem a maradandót, az alkotást, mely túlhaladja a rövid életet. Künn a temető mögött a Velty-telepen van egy kis köéplítmény, amelyről – bár kicsi a városunk –, mégis kevesen tudták, hogy ott komoly alkotómunka folyik, a művészet szent jegyében. Mintha az út is – amely ehhez a kis épülethez vezet – szimbolizálna, göröngyös, tüskés. Szerényen, nem ordító reklámmal jelzi egy felírás: »**Műterem**«...»

Veszprémi Hírlap, 1921. 09. 22. Súlyom: Látogatás a veszprémi művésztelepen. 1–2. Illusztráció Tóth Álmos: Velty István, a veszprémi bányapolgár c. íráshoz.