

ELŐZETES JELENTÉS AZ M-3-AS AUTÓPÁLYA 10. LELŐHELYÉNEK FELTÁRÁSÁRÓL

WOLF MÁRIA-SIMONYI ERIKA

A lelőhely Mezőkeresztes (Borsod-Abaúj-Zemplén megye) Ny-i határában, a Szentistvánra menő út bal oldalán, a műttől mintegy 600 méterre D-re, a Lator patak partján fekvő dombon helyezkedik el (1. kép). Már az 1992-ben végzett terepbejárás alkalmával észleltük, hogy az igen nagy, kb. 500x200 méteres területen több korszak leletei találhatók a felszínen. Az autópálya nyomvonalába itt leálló sávokat is terveztek, így a szokásos 70 méter szélesség mellett a lelőhely egyes részeit 160 méter szélességben vizsgálhattuk át. A rendelkezésünkre álló idő alatt összesen 6000 négyzetmétert tártunk fel, amelyen 264 objektum és 26 sír került elő (2. kép). A leletek a neolitikumtól a 9-10. századig hétféle korszakot képviselnek, ezek közül szeretnénk itt néhányat időrendi sorrendben bemutatni.¹

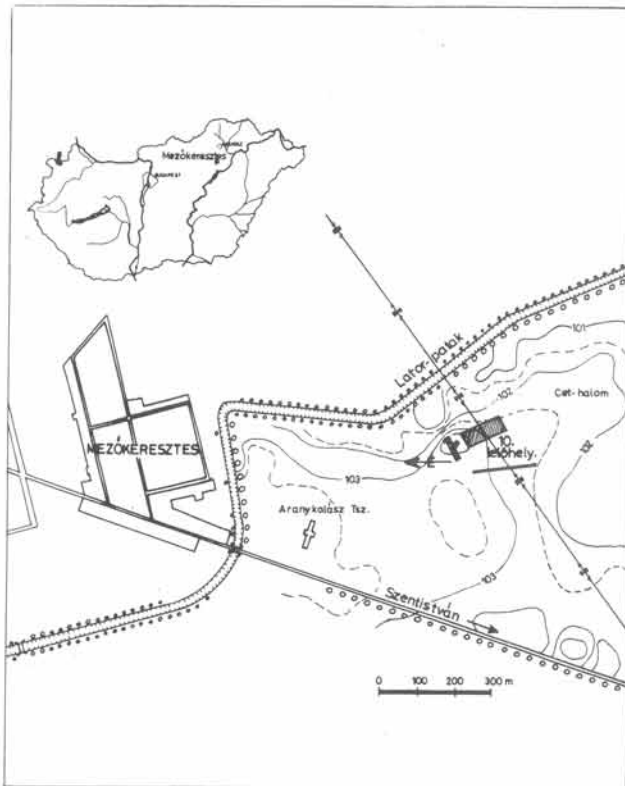

1. kép Mezőkeresztes, a lelőhely

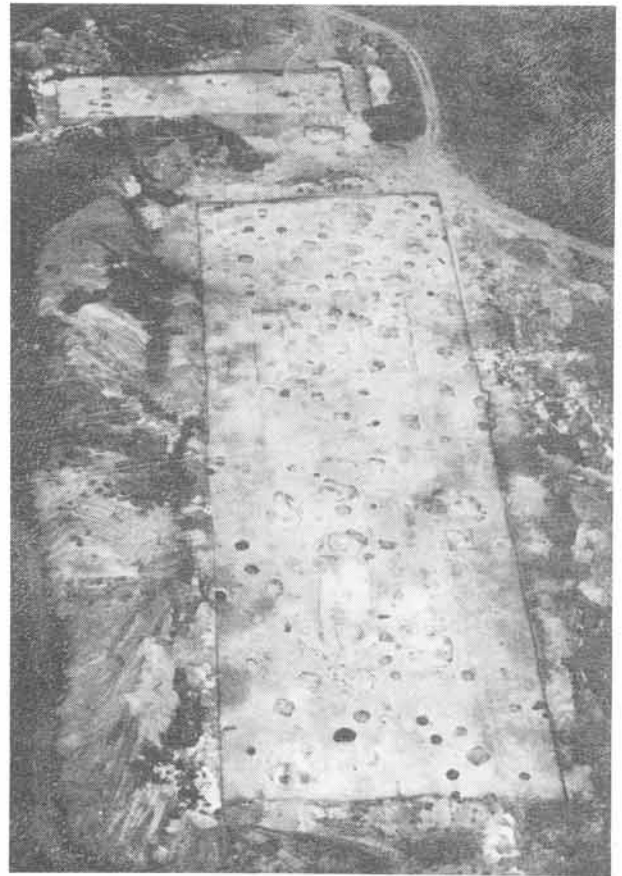

2. kép A lelőhely sárkányrepülőről készített fotója

Neolitikum

A lelőhelyen feltárt 26 sírből 15 a neolitikumba, az alföldi vonaldíszes kultúrába sorolható (1., 2., 4., 6., 7., 8., 9., 11., 14., 15., 18., 20., 21., 23., 25.)

Valamennyi csontvázat a mai felszínhez meglehetősen közel, igen erősen zsugorítva, bal oldalára, arccal Ny felé fektetve találtuk meg. Sírgödört csak 3 esetben (18., 20., 21. sírok) tudtunk megfigyelni, egy esetben (4. sír), a gyermek koponyáján és alatta a földön vörös okkerfesték nyomát találtuk. A sírok egy része (7., 4., 11., 21., 25.) bolygatott volt, részben a későbbi korok objektumai, részben a mezőgazdasági művelés tett kárt bennük. Az 1. valamint a 6. és 7.

sír körül igen sok neolitikus edénytöredék, többnyire nagyméretű hombáredények darabjai, illetve obszidián, kova pengék és szilánkok kerültek elő. Mellékletet mindössze négy sírban (8., 20., 23., 25.) találtunk, közülük a 23.-ban és a 25.-ben volt több lelet (3. kép).

23. sír

A sír mélysége 140 cm, hossza nem mérhető, tájolása D-É 330-150°. A csontváz hossza 150 cm. Zsugorított helyzetű, közepes megtartású, hiányos női (?) váz. Comb- és lábszárcsontjait kissé távolabb találtuk meg. A bal oldalára, félig hasrafektetett tetem kezét szorosan az arca elé húzták, feltehető, hogy a térde a könyökét érintette. A sírgödör föltját nem tudtuk megfigyelni. Melléklete (3. kép 1-6.) 6 darab kagylóból készített gyöngy volt, amelyek közül kettőt a felszedés után, a koponya alatt találtunk meg.

25. sír

A sír mélysége 130 cm, hossza nem mérhető, tájolása D-É 330-150°. A csontváz hossza 80 cm. A sírgödör föltját nem tudtuk megfigyelni. Zsugorított helyzetű, erősen töredékes gyermek (?) váz. Koponyája, felső testének nagy része hiányzik. Eredetileg a bal oldalán feküdt. Melléklete (3. kép 8-9.) egy kagylóból készült gyöngy és egy spondilus karperec volt.

A sírokon kívül igen nagymennyiségű, ebbe a korszakba tartozó kerámiát is találtunk a lelőhelyen. Ezek jó része a szántás által bolygatott felső rétegből került elő. Mint már említettük, sok cseréptöredéket tártunk fel az első, valamint a 6. és 7. sír körül. A 100. objektumban, amely egy nagyméretű, amorf gödör volt, hombáredény darabok között igen sok kagyló került elő. Ugyanabban a gödörben egy félbevágott marha anatómiai rendben elhelyezkedő csontjait találtuk meg a teljes koponyával.

Különösen gazdag a 257. objektum leletanyaga. A méhkasalakú, 1,9 méter átmérőjű gödör szokatlanul mély, 2,95 méter volt. Erősen hamus betöltésében igen sok állatcsontot, kerámiát, köztük a bükki kultúra jellegzetes edénytöredékeit, valamint köeszközöket és szilánkokat találtunk.

A nagymennyiségű, objektumhoz nem köthető leletanyag azt sugallja, hogy ebben a korban inkább földfelszíni házak állhattak ezen a lelőhelyen. Ennek az eldöntése azonban csak a leletanyag részletes kiértékelése után válik lehetővé. Szórványleletként néhány agyagból készült pecsétet is találtunk a területen.

Rézkor

Földfelszíni házakra utalnak a rézkori leleteink is. Egymástól 2-3 méter távolságban, 15-20 mé-

ter hosszban, párhuzamosan futó, nagyméretű (30-40 cm átmérőjű) cölöplyukakat tudunk megfigyelni, amelyek által körülzárt területről meglehetősen sok rézkori cseréptöredék került elő. Földfelszíni ház maradványa lehet a 146. objektum is, itt egy tapasztott padló maradványait tudtuk követni mintegy 2x3 méteres területen. Helyenként a padlóra ráomlott paticsfal részleteit is meg tudtuk figyelni. A padló egy részét a császárkorban beleásott kerek gödör pusztította el. Nagymennyiségű rézkori cseréptöredéket találtunk a 84. kemence környékén is, földbeásott objektum, ház vagy gödör azonban itt sem került elő. A leletanyag túlnyomó többsége a későrézkorból származik.

Bronzkor

A korszak legérdekesebb lelete a 154. objektum. A méhkasalakú, nagyméretű 2,8 méter átmérőjű, 2,7 m, szokatlanul mély gödör bontása során először egy nagyjából É-D-i tájolású, kifejlett szarvas 5 ágú agancsát találtuk meg (4. kép) Ez alatt egy barnásszürke, homokkal soványított, finoman iszapolt kézzel formált, kívül-belül polírozott, csonkakúp alakú bögrét találtunk. Füle, amely eredetileg a perem fölé magasodott, letörött. Sz.á.: 12,8 cm, F.á.: 5,2 cm, M.: 7,3 cm (4. kép 1.). A gödör aljának keresése közben került elő a csontváz. A DNy-ÉK 60-240° tájolású gyermekcsontváz a hátán feküdt, koponyája és az állkapcsa a váz többi részétől kissé távolabb helyezkedett el, valószínűleg valamely állat mozdította el. Kezei könyökben kissé meghajlítva a medencén fekszenek, lábaiból csak a combcsontok maradtak meg, ezek a gerincoszloppal kb. 110-120° szöget zárnak be. A váz jobb és bal karján egy-egy elkeskenyedő végével egymásrahajtott, háromszög, illetve négyszög átmetszetű bronz karperec (4. kép 2-3.) került elő. A váz felett kb. 30 cm-re, valamint a jobb felkar mellett egy-egy bronz fülbevalót találtunk (4. kép 4-5.). A gödör É-i oldalán kb. 40 cm-rel a váz felett egy kutyacsontváz feküdt, mellette egy hosszú, vékony bronztöredék került elő (4. kép 6.)

A gödör alján egy kb 1 cm vastag faszenes, hamus csíkot találtunk. A metszetfalán pedig jól meg lehetett figyelni, hogy fokozatosan töltődött be, és a kutya a betöltődésre került rá. A betöltésből későbronzkori, Gáva kultúrába tartozó cseréptöredékek kerültek elő. A leletei alapján ugyanebbe a korszakba sorolható a gödörben előkerült sír is.

A Gáva kultúrába tartozik az alább ismertetésre kerülő két ház is. A 19/D ház lekerekített sarkú, téglalap alakú, 5,60x3,90 m-es gödrének föltja a mai felszíntől számítva 1,05 m-re jelentkezett, padlószintjét 1,79 m-re találtuk meg (5. kép). DK-i oldalát egy beásás rongálta meg. Ny-i oldalának

közepén egy 28 cm átmérőjű, a padlóba 29 cm-re mélyedő, K-i oldalának közepén egy 32 cm átmérőjű, a padlóba 41 cm-re mélyedő cölöplyuk helyezkedett el. Ezek tengelyétől kissé É-ra, a ház Ny-i harmadában egy 34 cm átmérőjű, 17 cm-re a padlóba mélyedő harmadik cölöplyukat is találtunk. Bejáratát nem tudtuk megfigyelni, tüzelőberendezésének, esetleges tapasztott padlójának nyomait nem találtuk. A ház egy természetes mélyedésben helyezkedett el, amelynek erősen fekete, iszapos volt a földje. Magának a háznak a betöltése is zsíros, fekete föld volt. A ház DNY-i sarkában egy szájával lefelé fordított, nagyméretű, teljesen épp edényt találtunk (6. kép 3.). Szürkésbarna, szemcsés homokkal soványított, jól iszapolt, vastag falú, kézzel formált, kívül-belül simított felületű. Hordó alakú, szája kissé behúzott, pereme egyenesre levágott és utólag elsimított. Legnagyobb szélességét az edény alsó harmadában éri el. Hasa alsó részén négy vízszintes rátett ovális alakú bütyök díszíti, mintegy negyedelve az edényt. A fenék és az oldal összeillesztése jól látható. Sz.á.: 26 cm, F.á.: 12,7 cm, M.: 32,5 cm.

A 98. ház kisméretű, 2,50x2,50 méter, lekerekített négyszög alakú (7. kép). Foltja a mai felszíntől 1,15 méterre jelentkezett, padlója 1,45 méterre. A ház DNY-i fele 10 cm-rel magasabban helyezkedik el, mint az É-i. DK-i sarkába egy kerek gödröt ástak be. A tetőt tartó cölöplyukak a K-i és a Ny-i oldalfal közepén helyezkedtek el, a K-i oldalon lévő 20 cm átmérőjű volt, nyomát csak a ház oldalfalában tudtuk megfigyelni, a Ny-i 30 cm átmérőjű, 20 cm-re mélyedt a padló szintjébe. A ház ÉNy-i része bolygatott. A házat abba az igen kemény agyagba vágták bele, amely a lelőhely nagy részén a bolygatatlan altalajt alkotja, és amely vízszintes felületként is több helyen előbukkant. Ez alkotja a 98. ház padlóját is. Az ebbe az agyagba vágott objektumok bontása meglehetősen egyszerű volt, mert a betöltődés anyaga valószínűleg levált a gödrök, házak faláról, amelyek formájukat az agyag keménysége következtében kiválóan megőrizték.

A 98. ház ÉNy-i részében, a padlón két, a föld által összenyomott edényt is találtunk (6. kép 1-2.) Sötétszürke, apró, szemcsés homokkal soványított, jól iszapolt, kézzel formált. Szája széles, pereme egyenesre levágott. Hordó teste asszimmetrikus, hasa enyhén lapított. Feneke hiányzik. Sz.á.: 14,5 cm, F.á.: 12 cm, M.: 23 cm (6. kép 1.)

Sötétszürke, apró kavicsal soványított, jól iszapolt, kézi korongon készült. A körte alakú töredékes edény, peremének és oldalának egy része hiányzik. Szája széles, pereme egyenesre levágott. Az erősen hasasodó edény felületét elsimították. Vállán az edényt mintegy negyedelve kúp alakú bütykök helyezkednek el. Sz.á.: 14,5 cm, F.á.: 13,5 cm, M.: 23,5 cm (6. kép 2.).

A korszakot legjellegzetesebben a 22. sír képviseli, amelyet a lelőhelyünk legmagasabb pontján húzott szelvényünkben magányosan találtunk (8. kép). Sírfoltot nem tudunk megfigyelni, így a sír hosszát nem tudtuk megállapítani. A sír mélysége 0,95 méter volt, a csontváz hossza 1,51 m, tájolása É-D 350-170⁰. A jó megtartású, nyújtott helyzetű, hátán fekvő váz alsó és felső része 160 fokos szöveget zár be egymással. A feltehetőleg női tetem koponyája enyhén a bal váll felé billen. Vállai kissé felhúzóttak. Jobb karja a test mellett nyújtva fekszik és a medencecsontnál végződik. Bal karja a medencére hajlítva. Lábai nyújtott helyzetűek, lábfejei szétállnak. A váz fején egy szájával lefelé fordított turbántekercses tál volt, amelynek az alja hiányzott, és az így keletkezett lyukon a koponyatető kilátszott. A nagyméretű, barnás-szürke, szemcsés homokkal soványított, jól iszapolt, kézzel formált tál külső és belső felülete egyaránt polirozott. Pereme kissé behúzott, síkzott. A perem alatt négy kis méretű, ellapított, ovális bütyök díszíti. Sz.á.: 30,7 cm, M.: 7,3 cm (8. kép 1.).

Vaskor

Ugyanezt a korszakot képviseli a szórványosan előkerült szkíta nyílhegy is.

A korszak legérdekesebb lelete az a három kelta fazekaskemence, amely egymástól meglehetősen távolságban, a lelőhelyünk különböző pontjain került elő. Az elsőt közvetlenül a szántott humuszréteg eltávolítása után találtuk. A mintegy 0,90 m átmérőjű kemencét először a kb. 3-4 cm vastag, égett oldalfala rajzolta ki a bolygatatlan altalajba. Már az először kirajzolódó folt körül is igen sok, egy korból származó cseréptöredékek találtak, amelyek azután a kemence bontása közben rétegesen jelentkeztek. A kemence jelentkezési szintjétől számítva 40 cm mélységben találtuk meg a tüzelőtér osztófalát, amelynek mindkét oldalán, a tüzelőtér aljáig igen sok, rétegesen elhelyezkedő cseréptöredék került elő. A tüzelőtér alja nem volt kitapasztva, a kemence rostélyára csak következtetni tudunk az osztófal fölött mintegy 10-15 cm-rel, az oldalfalba mélyedő félkör alakú lyukakból. A kemence szájára és munkagödörére utalt az a fekete folt, amely a kemencétől K-re helyezkedett el. A munkagödör feltárására nyitott rábontásunkban találtuk meg azután a második, az előzőnél jóval nagyobb és sokkal épebb kemencét is (9. kép): Ez, az előző kemencétől kb. 1,5 m-re ÉK-re került elő, első formájában egy kb. 1,5 m átmérőjű paticsomladékként jelentkezett. A gömbszelet formájú, rosszmegtartású omladékok bontása során kitudt, hogy ezek a kemence boltozatának az omladécai, amelyek a teljes épségben megmaradt, kissé ovális, kb 1,2 m átmérőjű rostélyra

hullottak rá. Az omladékok eltávolítása után teljes egészében kibonthattuk a kemence rostélyát, amelynek jömegetartású, tapasztott felülete a közepe felé enyhén lejtett, kissé megroggyant. Sikerteljesen teljes egészében kibontanunk a kemence száját is, amelynek vékony, 4–5 cm gyengén átégett boltozata szinte közvetlenül a dokumentálás után leszakadt. Így is sikerült azonban megfigyelni a munkagödörhöz való kapcsolódását. Ennek a kemencének a két részre osztott tüzelőterét azonban csak részben tudtuk kibontani, a járatok egy részét ugyanis paticsomladék zárta el. Ezeket attól való félelmünkben, hogy a megroggyant rostély eltávolításuk után leszakad, nem mertük kiszedni. A tüzelőterek nem teljes mérvű kibontása miatt ennek a kemencének a szerkezetét csak részben tudtuk megfigyelni, módunkban állt azonban, hogy "in situ" kiemelve a Herman Ottó Múzeum régészeti állandó kiállításán bemutassuk.

Mindkét kemence szája ugyanabba a sekély, kisméretű, amorf gödörbe nyílt, amelynek jellegtelen, szürke betöltése körülményessé tette a széleinek pontos meghatározását. Sem hamu, sem nagyobb mennyiségű faszén nyomait nem tudtuk megfigyelni a gödörben. Igen sok, azonos korú, többször azonos díszítésű cseréptöredék került elő azonban a munkagödör bontása során csakúgy, mint mind a két kemence közeléből (10. kép 1–3.)

Tál Szürke, homokkal soványított, finoman iszapolt, korongolt, grafitos. Pereme enyhén behúzott, duzzadt. Alján talpgyűrű található. Sz.á.: 22 cm, F.á.: 11,7 cm, M.:21. cm (10. kép 1.)

Bikonikus edény. Szürke, homokkal soványított, finoman iszapolt, korongolt. Pereme enyhén kihajló, duzzadt. Nyakán és vállán több sorban bekarcolt vonalak díszítik. Töredékes. Sz.á.: 14,5 cm, M.:21 cm (10. kép 2.)

Bikonikus edény. Szürke, homokkal soványított, finoman iszapolt, korongolt. Pereme kihajló és duzzadt. Nyakán és vállán bepecsételt díszítés látható. Töredékes. Sz.á.:15,6 cm, M.:26 cm.

Az előző kemencéktől mintegy 120 m -re ÉNy-ra egy további, jó állapotban lévő fazekaskemencét találtunk. Ennek a boltozatát már csak igen töredékes formában, a kemence körül szétszóródva találtuk meg, rostélyja, szája azonban viszonylag épp volt. A rostély egy része beszakadt a tüzelőtérbe. A tüzelőtér alja itt sem volt kikapasztva. A kemencét dokumentálása után szétszedtük, hogy szerkezetét, építési módját megfigyelhessük. Ennek során megállapítottuk, hogy a kemence osztófala abból az igen kemény agyagból áll, amely itt is a bolygatatlan altalajt alkotja. Ebbe vájták bele a kemence tűzterét. Az osztófala tapasztották rá a rostélyt (11. kép a), méghozzá oly módon, hogy az osztófala és a kemence szélére egymással párhuzamosan több, kb. 8–10 cm átmérőjű, hússárga fektettek, amelyre azután rátapasztották a

rostélyt. A negyedbe vágott rostélynál igen jól meg lehetett figyelni az ezek kiégése után keletkezett vízszintes járatot (11. kép b). E mellett a kemence mellett az előzőeknél jóval kevesebb, de egyértelműen kelta cseréptöredéket találtunk, a hozzátartozó munkagödört nem lehetett megfigyelni.

Császárkor

Lelelőhelyünknek ez a leggazdagabb korszaka, objektumokat, gödröket, házakat, valamint szórványleleteket egyaránt nagyszámban találtunk. A sírok közül az 5. tartozik ebbe a korszakba, amelyet a domb legmagasabb pontján ásott szelvényünkben egyedülállóként találtunk.

5. sír

A sír mélysége 0,8 m, mérhető hossza 1,59 m, a csontváz hossza 1,31 m volt. Tájolása: DK–ÉNy 25–210°. Jó megtartású, háton fekvő nyújtott helyzetű női váz. Koponyája a jobb felkar felett, alsó állkapcsa a jobb váll felett, bal oldali lapockacsontja a jobb oldali borda felett helyezkedik el. Karja a test mellett nyújtva fekszik. A sírt a humuszrétegben találtuk, sírfoltot nem tudunk megfigyelni (12. kép).

Mellékletei:

1. A jobb váll felett egy ezüstözött bronz, kerek átmetszetű huzalból készült, egyszerűen hurkolt végű hajkarikát találtunk (12. kép 1.).

2. A nyakcsigolyákon keresztben egy jömegetartású, ép, ezüst lemezből készített, egytagú, aláhajtott lábú fibula került elő, amelynek a rugószerkezete önmagából többszörösen meghajlított. Keskeny kengyele erősen profilált, tülemeze háromszög alakú. A tűtartóból háromszorosan feltétekertek egy vékony huzalt a kengyel tövére. H.: 4,8 cm, a kengyel: 1,8x2,3 cm, a kengyel átmérője: 3 mm, a tülemez átmérője: 5,5 mm (12. kép 2.).

3. A térdek között egy középső nyélállású, domborúhátú, egyélű, rövid pengéjű kést találtunk, amelynek a hegye a penge tengelyében van. A jó megtartású kés nyéltüskéje hiányos, a pengéje azonban teljesen ép. Penge hossza: 8,3 cm, nyéltüske hossza: 2,2 cm, penge szélessége: 1,9 cm, nyéltüske szélessége: 0,7 cm (12. kép 3.).

4. Karneol és mészkövyöngyök. Soruk a koponya irányából 3 db karneolgyönggyel kezdődik, majd innen három irányba elágazva egy-egy mészkövyöngy, ezek folytatásában további karneolgyöngyök. Másodlagos(?) helyzetben a jobb kulcsont felett 2 db, a jobb könyök és bordák között 1 db, a bal combnyakról egy karneolgyöngy került elő. A karneolgyöngyök lecsapott oldalú, szögletes oldalú, hengeres palást alakúak, 5 közülük kuboaktaéder alakú. Méretük különböző (12.

kép 4.). A mészkögyöngyök behúzott szélű, hengeres alakúak, méretük nagyjából egyforma, 1,5-1,7x1,2-1,3 cm.

5. A jobb combcsont mellett kettős kúpos, sötétszürke orsógombot találtunk, ez azonban a restaurálás során elveszett.

A települési objektumok közül a császárkorba tartozik például az előző sírtól mintegy 50 méterre DNY-ra elhelyezkedő 1. ház is.

1. ház

A meglehetősen kicsi, 3,5x3,3 méteres, lekerékített sarkú négyzet alakú ház a mai felszíntől számítva 0,7 m-re jelentkezett, alját 0,94 m-en találtuk meg. A ház DNY-i sarkát egy méhkas alakú gödör bolygatta meg. A tetőt tartó cölöplyukak a D-i és az É-i oldalfal közepén helyezkedtek el. Az É-i oldalon kettő, nagyjából egyforma, 18 cm átmérőjű cölöplyukat találtunk, amelyek közül az egyik 33 cm-rel volt mélyebb a másikonál. A D-i oldalon ezeknél valamivel kisebb, 15 cm átmérőjű cölöplyuk került elő. A ház közepén egy nagyobb gödör helyezkedett el, amelyben egy nagy háromszögletű követ találtunk. A ház tüzelőberendezése a DK-i sarokban félkör alakban kilóg a ház síkjából, itt már a jelentkezési szintnél is égett paticsot találtunk. A kemence alját, a gyengén átégett tapasztását csak nyomokban tudtuk megfigyelni. Bizonyára a kemencéhez tartozott az a néhány kő is, amelyet a bontás során ezen a területen találtunk (13. kép). A kemence tapasztásán egy vöröses-barna, szemcsés homokkal soványított, jól iszapolt, korongolt edény peremtöredéke feküdt, amelynek a pereme erősen kihajló, nyakán és vállán bekarcolt hullámvonalköteg, alatta egyenesvonalköteg díszítik. Átm.: 8 cm (14. kép 1.). A ház betöltése erősen paticsos fekete föld volt, bontása során egy középső nyélállású, egyenes pengéjű késtöredéket is találtunk (14. kép 2.).

A házakon kívül igen nagy számban kerültek elő mélyebb, sekélyebb méhkas alakú gödrök is, amelyek egy részében egykori tapasztásuk maradványait is megtaláltuk.

142. gödör

A méhkas alakú gödör átmérője 1,2 m volt, a mai felszíntől számítva 1 m mélyen jelentkezett. Alját 1,45 m mélyen találtuk meg. Betöltése erősen hamus, paticsos volt, különösen a szélein nagyobb, összefüggő paticsdarabokat is találtunk. Ez arra utal, hogy a gödör oldalát egykor kitapasztották (15. kép). A Ny-i oldalában egy a föld által összenyomott edényt találtunk. A vörös, homokkal soványított, finoman iszapolt, korongolt, vékony falú, rosszmegtartású kívül-belül sötétszürke agyagmázzal bevont fazék pereme kihúzott, visszahajlik a nyakára. Alsó kétharmadát

bekarcolt vonalak díszítik. Sz.á.: 21 cm, M: 11,2 cm (16. kép 5.).

25/A gödör

A méhkas alakú, 0,8 m átmérőjű gödör foltját 0,68 m-en észleltük, alját 1,22 m mélyen találtuk meg. Közvetlenül a gödör jelentkezési szintjén került elő csak a föld által összenyomva egy terra sigillata utánzata.

Tál. Világosbarna, homokkal soványított, finoman iszapolt, korongolt. Feneke túlságosan vékonyra volt korongolva, így kitört. Külsejét agyagmáz borítja. Több sorban bepecsételt elmosódott kerítés minta díszíti. Sz.á.: 18 cm, M: 8,5 cm (16. kép 2.).

Az objektumokból előkerült leleteken kívül számos szórványleletet is találtunk, amelyek ebbe a korszakba tartoznak. A felszínhez igen közel, a szántott rétegből került elő például egy eredeti terra sigillata töredéke, amelyet tojáshéj minta díszít (14. kép 1.) De szórványként került elő egy öntött és egy kalapált bronz fibula is.

Magas réztartalmú bronzból készített egytagú, aláhajtott lábú fibula. Tüszerveze hiányos, csak a rugószerkezet vas tengelye maradt meg. A kengyel erősen profilált. A tüztartót átfúrták, egy bronz dróttal összehurkolták a kengyel tövével. Hossza: 5,15 cm, kengyel hossza: 3 cm, szélessége: 0,6 cm, tülemez hossza: 2,25 cm, szélessége: 0,4 cm (14. kép 3.).

Öntött bronz egytagú aláhajtott lábú fibula. A tüszervezelet törött, hiányos. A kengyel profilált, gerincén erősen domborodó, metszete legömbölyített háromszög alakú. A kengyel töve szögletes metszetű. A tülemez hengeres metszetű, a végén két kidudorodás és egy bevágás díszíti. Jó megtartású. Hossza: 5,5 cm, kengyel hossza: 2,9 cm, szélessége: 0,6 cm, tülemez hossza: 2,6 cm, szélessége: 0,4 cm (14. kép 4.).

Hunkor

Ezt a korszakot egy meglehetősen nagy területen elhelyezkedő 8 sírből álló temetőrészlet képviseli (3., 10., 12., 13., 16., 17., 19., 24. sír). A két felnőtt sír (3., 24.) egymástól mintegy 130 m-re helyezkedik el, mindkettőt feldúlták és kirabolták. A gyermeksírok viszonylag kis területen, egymás közelében, a két felnőtt sír között kerültek elő, rablás nyomát nem fedeztük fel rajtuk.

3. sír

A sír mélysége 2,2 m, a sírgödör hossza 2,2 m, a csontváz mérhető hossza 1 m. Tájolása Ny-K-260-80°. A vázat eredetileg egy fatörzsből kivájt koporsóba tették, amelynek a nyoma jól látszott. A csontok másodlagos helyzetben voltak, a rablókánál a sírgödör Ny-i végében a sírfolt jelentke-

zési szintjétől számított 0,8 m mélységtől meg lehetett figyelni (17. kép).

Mellékletei

1. A sírgödör Ny-i végében egy rosszmegtartású csontfésű gerincét találtuk meg a merevítő felfogó vasszegeccsekkel.

2. A koponya alatt egy téglalap alakú, három darabból készített kétoldalas csontfésűt találtunk. A fésűt három részből szegecselték össze két merevítőlemezzel és 4 vasszegeccsel. Egyik oldalán a fogak kitöredeztek. A merevítő csontlemezek közül csak az egyik díszített, a fésű fogaival megegyező irányú bevagdosással három részre tagolták a lemezt. Mérete :9,3x 4,1 cm (17. kép 2.)

3. Ugyancsak a koponya alatt került elő egy vékony arany fóliából préselt, trapézalakú, bordázott, mindkét végén töredékes aranylemezke is. Mérete:2x1,1-0,9 cm (17. kép³).

4. Az összedült csontok között két ujjasfibula került elő. Az öntött, kisméretű, aranyozott ezüst fibulapár mindkét darabja kopott, javított. Félköríves rugólemezen öt bordával tagolt, gombos végű ujj van. Az ujjak végén, a gombokon nincs aranyozás. A félköríves rugólemezt négy kacsos inda vésést utánzó motívuma díszíti. A kengyel enyhén profilált, középső részén élesen kimagasodó gerinc fut. A gerincet farkasfog minta díszíti. A tülemez rombusz alakú, farkasfog mintás lécs keretezi. A tülemezeket öt-öt köberakás díszíti. A végén zöld üveg, a rombusz két csúcsán és a zöld üveg fölött egy-egy almandin található. A tülemez belső felületét negyedelt rombusz díszíti, amelyeket további negyedekre osztottak. A rugószerkezet mindkét fibulán vasból volt, most már töredékes., mindkettőnek hiányzik a tüje. Az egyik fibula tőtartója letört, bronzból készítették újat, melyet a tülemez átütésével erősítettek fel. Ugyanennek a fibulának az egyik almandin köve hiányzik (17. kép 4.) A fibulák hossza: 5,6 és 5,6 cm, fejszélessége:3,3 és 3,3 cm, tülemez szélessége:2,2 cm, és 2 cm (17. kép 4-5.)

A 3. sírban, a felnőtt sírjának D-i oldalába vájt padmalyra egy gyermeket fektettek. Ennek a csontjait is feldúlva, másodlagos helyzetben találtuk meg. A koponyája a felnőtté felett 20 cm-re helyezkedett el. A sír mélysége:1,74 m, mérhető hossza: 0,8 m, a csontváz hossza:0,45 m. Tájolása megegyezett a felnőttével. Melléklete nem volt.

A sírgödör K-i felében további gyermekcsontokat találtunk, amelyekről a felszedés után kiderült, hogy egy csecsemő csontjai. Lehetséges, hogy ezek eredeti helyzetükben voltak, a gyermek a felnőtt lábánál feketett, K-Ny-i irányban.

12 sír

A sír mélysége 0,84 m, hossza 1,13 m, a csontváz hossza nem mérhető. Tájolása Ny-K 270-

90°. A csontvázból a bal combcsont apró töredékén kívül semmi sem maradt meg. Feltehetőleg csecsemősír volt, amelynek a csontjai elenyésztek. A sírgödör téglalap alakú, sarkai enyhén lekerékítettek. Melléklete egy sötétszürke, szemcsés homokkal soványított, jól iszapolt, kézzel formált csupor volt, amelynek a pereme kihajlik, szája széles. Fenekét külön készítették el, amelyre egy kis amorf talpgyűrű utal. A pereme töredékes. Sz.á.:9,6 cm, F.á.: 8,3 cm, M.: 9,4 cm (8. kép 2.)

13 sír

A sír mélysége 1,53 m, hossza 1,60 m volt, a csontváz hosszát nem tudtuk mérni. Tájolása Ny-K 260-80°. Kis gyermek háton fekvő, nyújtott helyzetű váza. Csontjai igen rossz megtartásúak, csak szétnyomódott koponyája és lábszárcsontjai maradtak meg, a váz többi része porszerűen szétomlott. A sírgödör téglalap alakú, sarkai enyhén lekerékítettek, betöltése laza, sárga agyag volt. Hosszanti oldalain a sírgödör falai mellett 15-15 cm széles, egységes fekete betöltést figyelünk meg. A sírgödör egy korábbi méhkas alakú gödör Ny-i szélét vágta (18. kép).

Mellékletei

1. A koponyatető és a sír Ny-i vége között egy korsót találtunk. Világosszürke, szemcsés homokkal soványított, jól iszapolt, korongolt. Kehely alakú, kihajló peremű, karcsú nyakú. Vállán és hasa felső részén bekarcolt vonalköteg, vállán ebbe belekarcolva még egy sor farkasfog minta is díszíti. Keskeny szalagfüle a perem kehelyszerű kiszélesedéséből indul és a hashoz csatlakozik. A fület két bordával tagolták. A fenéke magasított talpgyűrűs. Szája és fenéke töredékes. Sz.á.: 5,7 cm, F. á.: 6 cm, M: 18,3 cm (18. kép 1.)

2. A medence helyén egy ovális karikájú, szíjszorító nélküli, bronzból készült, ezüst lemezzel betekert csatot találtunk. A csattúske végét átfúrták, ezen keresztül egy vas dróttal erősítették fel a tuskét a csattestre. Jó megtartású. Méretei: 1,7 x2,9 cm, a csattúske hosszúsága: 2,1 cm (18. kép 2.)

A csat mellett egy kerek ezüst veret feküdt, ez azonban a restaurálás során elveszett.

3. A bal oldali lábpercek helyén egy csontfésű került elő. Téglatest alakú, három darabból összeszegecselt. A fésűt öt bordából készítették, melyeket két merevítő csontlemezzel és négy szegeccsel erősítettek össze. A hátsó merevítő csontlemezen csiszolás nyomai láthatók. Az első merevítő tagot a fésű fogaival megegyező irányú öt-hat bevagdalással díszítették. Töredékes. Méretei: 8,6x3,2 cm (18. kép 3.)

4. A koponyacsontok és a jobb combnyak mellett egy-egy apró piros, illetve gyöngyház színű

hengeres üvegpassztagyöngyöt találtunk. Méretei: 0,5x0,4 cm, illetve 0,7x0,4 cm (18. kép 4–5.)

A sírokkal azonos korszakba sorolhatjuk azt a kancsót is, amelyet a domb legmagasabb pontján húzott szelvényünkben teljes épségében találtunk. A kancsó közelében sem sírt, sem települési objektumot nem találtunk. De nem került elő a bolygatott réteg leletei között sem ehhez hasonló korszakba sorolható lelet.

Murgai típusú kancsó. Sötétszürke, szemcsés homokkal és apró kavicsal soványított, jól iszapolt, korongon készült. Pereme enyhén kihajlik, szája kehelyszerűen kiszélesedik. Nyaka rövid, kiszélesedő, rajta egy borda található. Erősen hasasodó, jól megfigyelhető rajta a korongolás nyomai. A füle a perem alatti bordából indul, enyhén szögletes ívben a hashoz csatlakozik, ovális átmetszetű. Az edény felülete érdes, rozszul elsimitott. Pereméből egy kis darab hiányzik. Sz.á.:10,8 cm, F.á.:8 cm, M: 27,6 cm (14. kép 3.).

Kora-Árpád-kor

A korszakot öt, egymástól meglehetősen távolságra elhelyezkedő, kisméretű, kökemencés ház képviseli. Kevés leletanyag került elő belőlük, ezek általában koraiak, a IX–XI. századra keltezhetjük őket.

21. ház

Téglalap alakú, lekerekített sarkú, 2,5x1,86 m-es, kis alapterületű. Foltja a mai felszíntől 1,15 méterre, alja 1,6 méterre jelentkezett. A kemencéjét a K-i felében találtunk meg szétszóródva. Az égett kövek, tapasztás- és cserépdarabok már a ház jelentkezési szintjénél előkerültek. Ezeket lebontva azonban nem találtunk összefüggő tapasztást. A ház Ny-i fele kissé magasabb a K-i-nél, itt 6 darab 8–12 cm átmérőjű, a padlóba 5–11 cm-re mélyedő karólyukat találtunk nagyjából az oldalfalak mentén. A K-i és a Ny-i oldalfalak közepén hasonló méretű karólyukak lenyomatát tudtuk megfigyelni. Ny-i oldalának közepén egy 1,79 m mély, kisméretű, 0,4x0,65 méteres téglalap alakú gödröt bontottunk ki, amelyben követ, paticsdarabokat és állatcsontot találtunk (19. kép). A kemence kövei között talált cseréptöredékekből egy fazekat lehetett összeállítani.

Barnásszürke, szemcsés homokkal soványított, jól iszapolt, kézi korongon készült. Erősen kihajló peremű, széles szájú. Válla erősen kidomborodó, rajta körömbenyomás, alatta körbefutó, bekarcolt vonalak díszítik. Sz.á.:13,8 cm, F.á.:12,6 cm, M:21 cm (21. kép 3.).

22. ház

Az előzőhöz hasonló, kis alapterületű, négyszögletes, 2,82 x2,5 méteres, lekerekített sarkú ház. Foltja 0,43, illetve 0,65 méterre jelentkezett a mai felszíntől, alját 0,79 méterre, a tetőt tartó cölöpök helyét a K-i és Ny-i oldalfalak közepén találtuk meg, átmérőjük 0,16–0,18 m volt, 0,15–0,16 méterre mélyedte a padlóba. A bejáratot nem tudtuk megfigyelni. A ház ÉK-i sarkában helyezkedett el a kökemence, amelyet viszonylag épségben találtunk meg. Köveit sárga agyagba rakták. A kövek alatt egy világos szürke, faszenes betöltődési réteget figyeltünk meg. A kemence alját egy kerek, 0,42 méter átmérőjű, 4 cm vastag tapasztás alkotta. Alatta azonban sem cseréptöredékeket, sem követ nem találtunk (20. kép.) A ház DNY-i végében több szétszóródott cserépdarabot találtunk, amelyekből többé-kevésbé épp edényeket lehetett összeállítani.

Sötétszürke, szemcsés homokkal soványított, jól iszapolt, kézi korongon készült fazék perem és válltöredéke. Pereme enyhén hajlik, egyenesre levágott. Széles szájú, kissé behúzott nyakú. Erősen kiszélesedő vállán két sorban bekarcolt hullámvonalak díszítik. Sz.:14,3 cm, M:8,1 cm (21. kép 1.)

Barnás-szürke, szemcsés homokkal soványított, jól iszapolt, kézi korongon készült. Erősen kihajló, szögletes profilú. Szája széles, nyaka behúzott. Válla és hasa erősen kigömbölyödik. Az edény felső kétharmadát hornyolt vonalak díszítik. Töredékes. Sz.á.:16 cm, F.á.: 9,5 cm, M:17,5 cm (21. kép 2.)

A lelőhely 264 objektumából a fentebb már említettekén kívül is igen sok érdekes akad. Mind a korát, mind a rendeltetését nehéz meghatározni azoknak a 0,40–0,60 m átmérőjű, hengeres objektumoknak, amelyek a lelőhelyünk különböző pontjain, egymástól meglehetősen távolságra kerültek elő. Az objektumok mintegy 0,50–0,60 méterre mélyednek a földbe, oldalfaluk 4–6 cm vastagságban kitapasztott, jól kiégett. Aljukon nem volt tapasztás, de valamennyiben hamut, kormot és némi faszenet is találtunk. Mivel korhatározó leletet nem találtunk bennük, archeomágneses vizsgálatokhoz vettünk mintát belőlük, ez talán közelebb visz koruk meghatározásához.

A lelőhely több, különféle korszakhoz tartozó objektumában találtunk anatómiai rendben fekvő állatcsontvázakat. A 100. objektum félbevágott marháját már említettük. Teljes juh és kutya-csontváz került elő egymás mellett pl. a 48. gödörben. Leggyakoribb ilyenfajta leletünk azonban kétség kívül a különböző korszakokból származó kutya-csontvázak. Ezek egynémelyike minden bizonnyal kultikus okokból került a települési objektumokba. Különösen ott vetődik fel ez a lehetőség, ahol rendellenes testhelyzetben, hanyatfekve találtuk a kutya-csontvázat

Noha a feltárt terület 6000 négyzetméter, egy korszakot illetően sincs teljes képünk a települések szerkezetéről, kiterjedéséről. A különböző korszakok települési objektumai meglehetősen távol helyezkednek el egymástól, ezt a kelta fazekaskemencék esetében épp úgy láttuk, mint a kora-Árpád-kori házaknál. A tendenciákat figyelembevéve bármely korszak településének lehetnek még objektumai a lelőhelyünkön. Ugyanez a helyzet a neolitikus sírok esetében is, a hunkori temetőrészlettel kapcsolatban pedig láttuk, milyen nagy távolságra feküdt egymástól a két felnőtt sír. A koravaskori és a szarmata temetőnek is csak egy-egy sírját találtuk meg.

A lelőhely K–Ny-i irányú kiterjedésére van némi informáciánk. Ny-i irányban a II. kutatóárokkal tájékozódunk, mely 90 méterre van domb középső részét érintő nagyobb feltárási területtől. Ennek bontási munkálatai során megállapíthattuk, hogy az É-i, kb 15 méteres sávjában, a lelőhelyet alkotó domb Ny-i lejtőjén ha elszórtan is, de még vannak objektumok. D felé egy természetes mélyedés húzódik, amelyben már csak szórványleletek kerültek elő. K felé az általunk feltárt területtől mintegy 50 méterre a patak irányába már erősen lehajlik a domb, ezen a vizenyős területen kevésbé valószínű, hogy objektumok fordulnának elő. Hogy egyes korszakokban a település átnyúlt a patakon, azt a 11. lelőhely feltárása bizonyítja. Ezt a lelőhelyet a patak K-i partján elhelyezkedő több kisebb-nagyobb domb alkotja, amelyek közül a patakhoz legközelebb eső, a 10. lelőhelytől

mintegy 800 méterre elhelyezkedőn egy bronzkori házat sikerült feltárni.² A kora-Árpád-kori település kiterjedésével, illetve esetleges vándorlásával kapcsolatban terepbejárással szereztünk újabb adatokat. A 10. lelőhelytől DK-re, mintegy 1500–1600 méterre egy kisebb dombon egy Salamon denárt találtunk.³

A lelőhely É–D-i kiterjedéséről még az előzőeknél is kevesebb informáciánk van. É felé, a domb legmagasabb pontján, már az autópálya nyomvonalán kívül csak egy, a geofizikai méréseket ellenőrző szelvényt húztunk. Ebben találtuk a harmadik kelta fazekaskemencét, a koravaskori és a szarmata sírt, de ezeken kívül is számtalan objektumot. Ebben az irányban tehát biztos, hogy folytatódik a lelőhely. De D-i irányban is túlnyúlik az általunk feltárt területen, ezt bizonyítja az itt előkerült nagyszámú objektum és szórványlelet is.

Összegezve tehát megállapíthatjuk, hogy az M–3-as autópálya 10. lelőhelye nagy kiterjedésű és igen gazdag. 7 korszakból származó leleteinek részletes kiértékelése bizonyára sok fontos adatot szolgáltat majd az illető korszakkal kapcsolatos ismereteinkhez. A feltárást azonban bármekkora területet érintett is, korántsem volt teljes, ennek lehetőségeit mind térben mind időben behatárolta maga az autópálya. Így nem lehet teljes az a kép sem, amelyet egy-egy korszakról az ásatással nyertünk. Félő, hogy a lelőhellyel kapcsolatos új információk már csak a földmunkák megindultával kerülnek elő, amikor sem idő, sem megfelelő körülmény nem adódik majd ezek rögzítésére.

JEGYZETEK

1 A 10. lelőhely feltárást 1993-ban 5 hétig, 1994-ben 5 hónapig végeztük, a munkát 1994. szeptemberének elején hagytuk abba. Sem az anyag restaurálása, sem a feldolgozása nem haladt még annyira előre, hogy akár egyetlen korszakot is részletekben be tudnánk mutatni. Itt inkább csak ízellőt szeretnénk adni e lelőhely igen gazdag leletanyagából, felhívva

a figyelmet az autópályaásatások óriási lehetőségeire és nehézségeire.

2 Révész László ásatása, szíves szóbeli közlését ezúton is köszönöm.

3 Nagy Katalin terepbejárása, segítségéért köszönettel tartozom.

AUTOBAHN M3 10. FUNDSTELLE

Resümee

Die Fundstelle ist in der westlichen Gemarkung von Mezökeresztes, am Ufer des Baches Sályi, auf einem Hügel befindlich. Schon bei der Geländebegehungen haben wir festgestellt, daß ihre Ausdehnung sehr gross ist und wir haben Funden aus mehreren Perioden dort gefunden. Bei der Rettungsgrabung in 1993-94 ist es gelungen 6000 Quadratmeter, 264 Objekten (Gruben, Häuser und Öfen) und 26 Gräbern freizulegen. Die Funden vertreten 7 verschiedenen Perioden von der Jungsteinzeit bis zur Árpádenzeit.

Die Funden, die aus der Jungsteinzeit stammen, sind in erster Reihe Oberflächenfunden und gehören zu dem Alföld-Linienbandkultur. Die hinweisen darauf, daß in dieser Zeit hier auf der ehemaligen Oberfläche gebaute Häuser gestanden sind. Unter den Gräber stammen 13 auch aus dieser Zeitepoche. Die Toten wurden an der Siedlung, in der Hockerlage, mit wenigen Beigaben begraben.

Die Funden aus dem Ende der Kupferzeit verweisen auch auf der Oberfläche stehende Siedlung.

An der Fundstelle haben wir mehrere aus der bronzezeitlichen Gáva Kultur stammende in den Boden gegrabene Häuser gefunden. Aber der interessanteste Fund ist aus dieser Periode ein Grab: in einer beinenkorbförmigen Grube wurde unter einem Hirschgeweih das Skelett (warscheinlich) eines jungen Knaben gefunden, an beiden Händen Bronzearmingen und in seinem Ohr Bronzeohrränge. Neben seinem Schenkel ist ein Napf gewesen. Über dem menschlichen Skelett ist auch ein Hundskelett ins Tageslicht gekommen.

Ähnlich aussergewöhnlich ist das einziges Grab, das wir aus der Eisenzeit haben. Bei dieser Begrabung wurde eine Turbanrandschale auf das Gesicht des Totes gelegt, so, daß am Unterteil

der Schale ein Loch gewesen ist, wo der Stiernknochen zu sehen gewesen ist.

Unter den Funden aus der Eisenzeit sind die interessantesten drei Töpferöfen, die miteinander sehr weit gefunden wurden. Zwischen denen sind zwei in eine gemeinsame Arbeitsgrube geöffnet, ein von diesen drei hat ein unversehrte Rost gehabt, der Rost der beiden anderen ist fragmentarisch gewesen. Bei dem Aufbruch der Öfen sind viele Fundmaterial ins Tageslicht gekommen.

Die reichste Periode dieser Fundstelle ist die Kaiserzeit. Ausser den Siedlungsobjekten (bienenkorbförmigen Gruben, Häuser) haben wir eine grosse Menge Streufunden, Bronzefibeln und Terra Sigillaten auch gefunden. Aus der Kaiserzeit ist nur ein Grab zum Vorschein gekommen, in dem haben wir Perlen, Bronzefibeln, Haarring, Eisenmesser und Spinnwirtel gefunden.

Die Hunnenzeit verweisen ein Gräberfeldteil, der aus zwei Erwachsenen und 6 Jungengräber bestanden ist. Die zwei Erwachsenenengräber sind voneinander weit gewesen, beide wurden zerstört und ausgeraubt. In einem haben wir aus vergoldetes Silber gefertigtes mit Almandinen besetztes Fibelpaar gefunden.

Die Jungengräber sind zwischen den zwei Erwachsenenengräben nicht weit voneinander gelegen, in denen sind Silberschnalle, Perlen und ein grauer Henkelkrug gewesen.

Aus der früheren Árpádenzeit ist es gelungen, vier kleine in die Erde gegrabene Häuser freizulegen.

Wie das wir sehen können, ist diese Fundstelle sehr reich und ihre Freilegung hat aus allen Zeitepochen sehr interessante Funden und Objekten ergeben. Es ist zu bedauern, obwohl wir eine sehr grosse Fläche durchforscht haben, haben wir keine Möglichkeit eine totale Freilegung zu machen.

23. sír

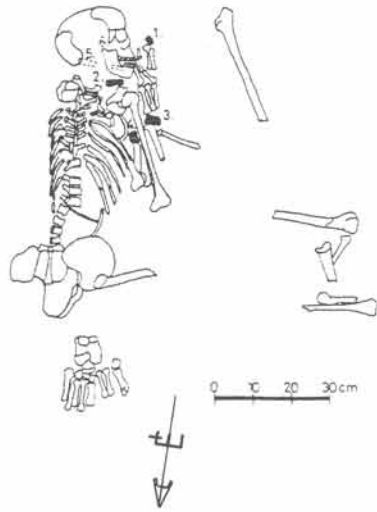

23/1 - 6.

0 1 2 3 cm

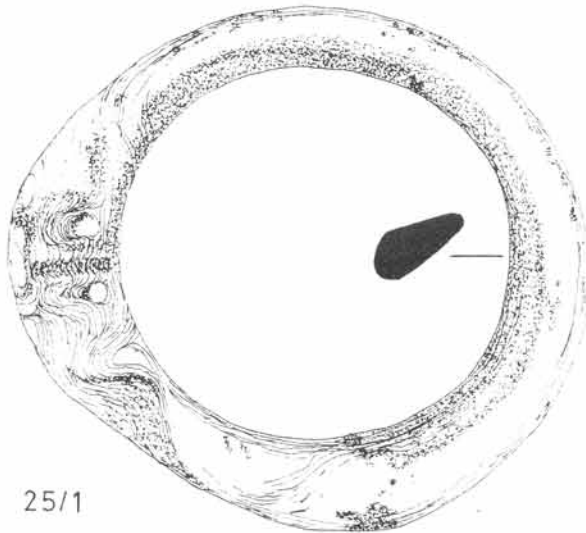

25/1

25. sír

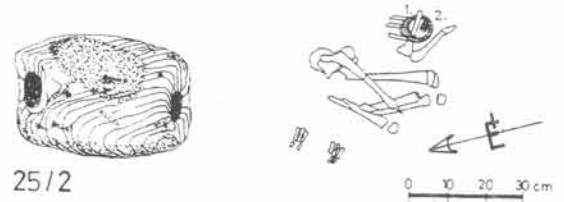

25/2

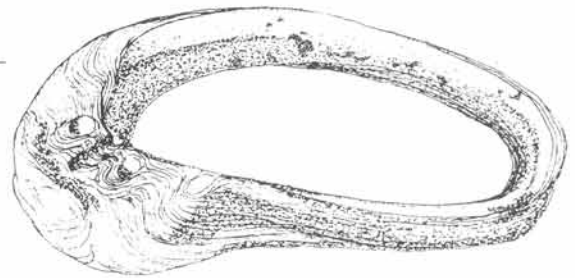

0 1 2 3 cm

154. objektum

0 10 20 30cm

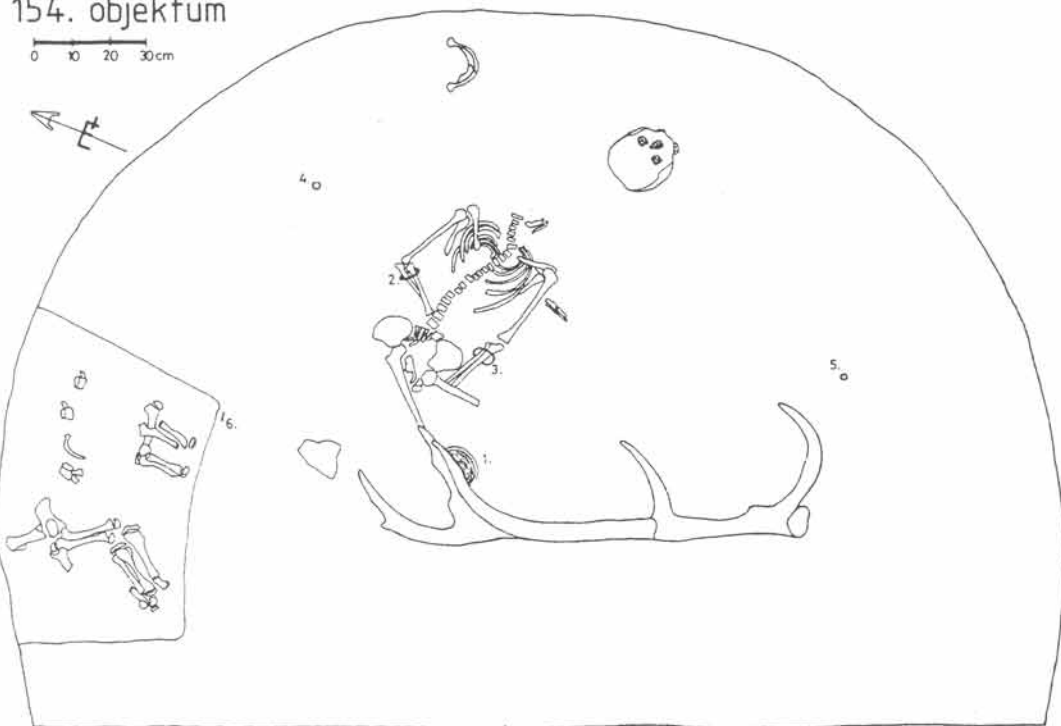

0 1 2 3cm

2-6.- ig.

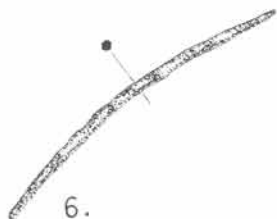

6.

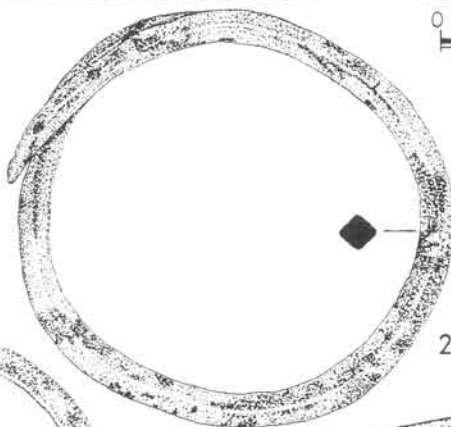

2.



4.



5.

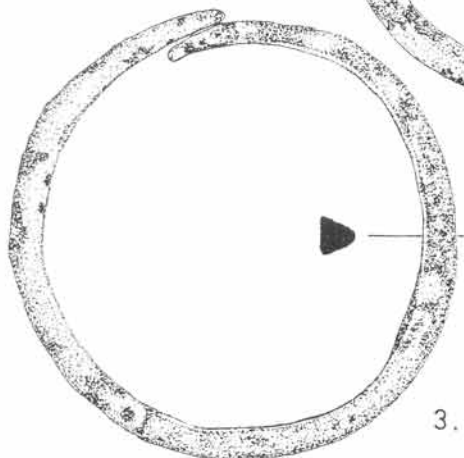

3.



1.

0 5cm

4. A 154. objektum és a leletei.

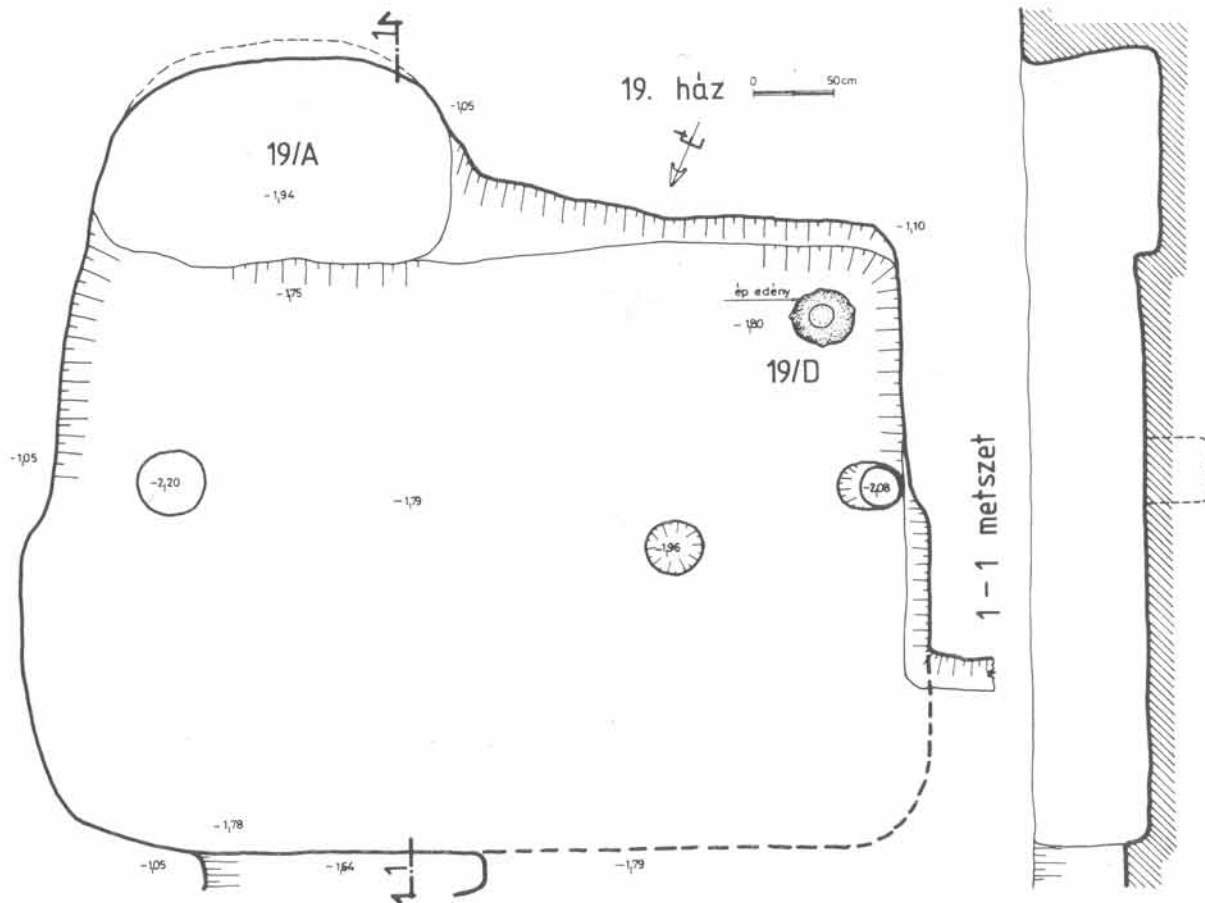

5. A 19/D objektum.

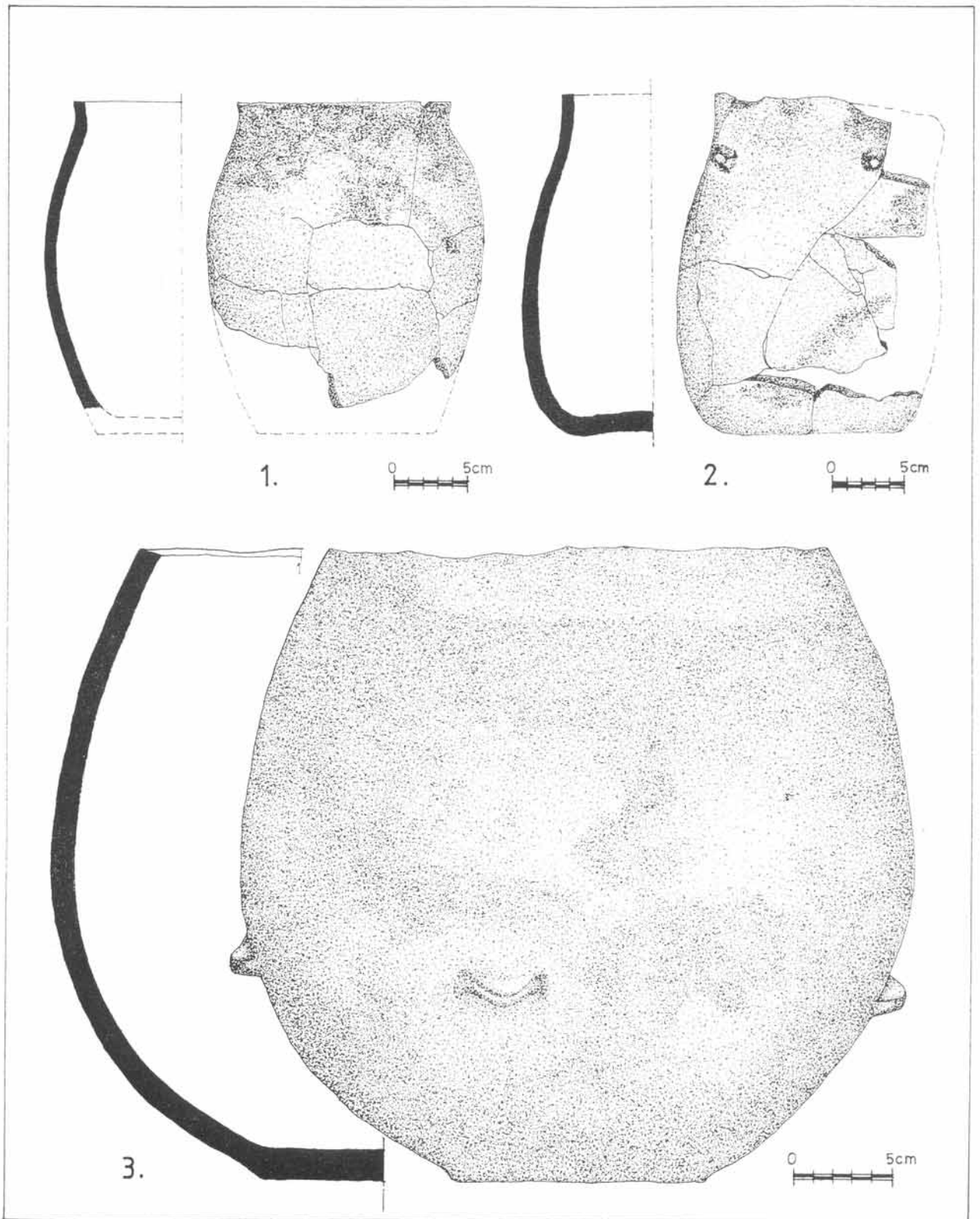

6. 1-2. a 98. házban előkerült edények, 3. 19/D objektum edénye.

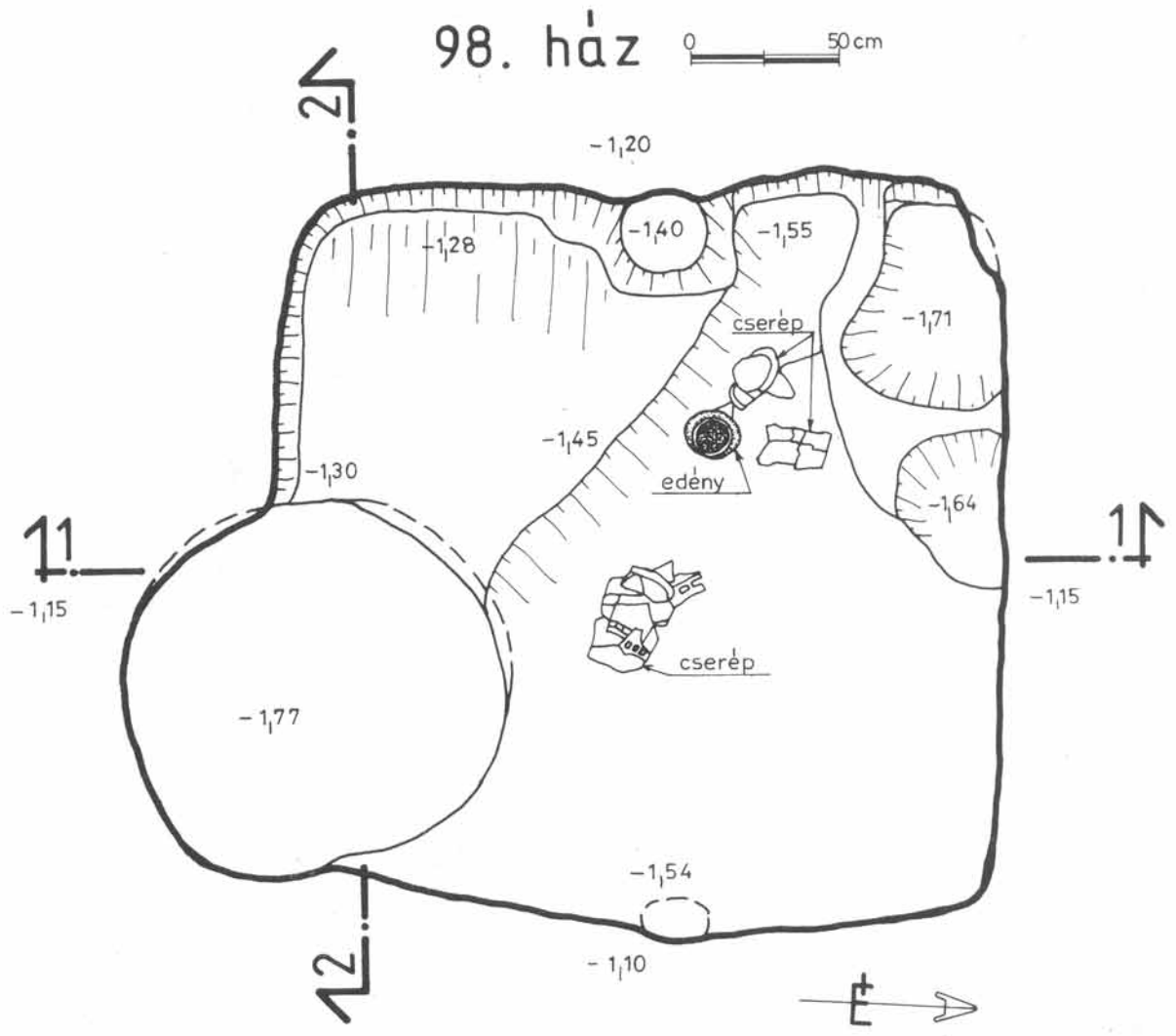

1-1 metszet

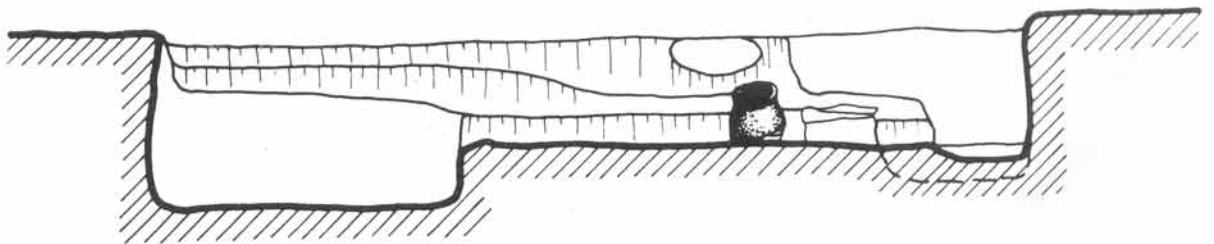

7. A 98. ház.

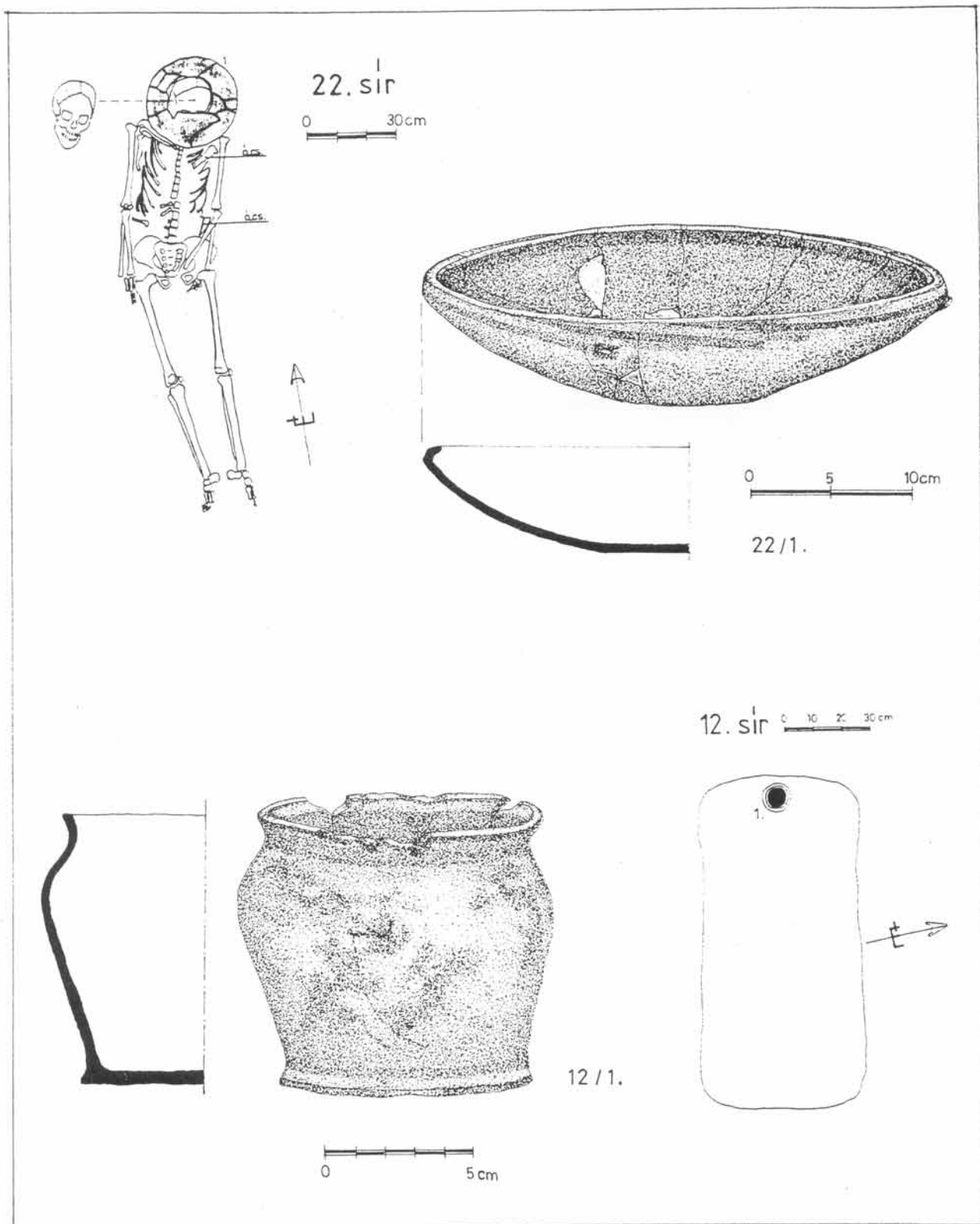

8. A 22. és a 12. sír és leleteik.

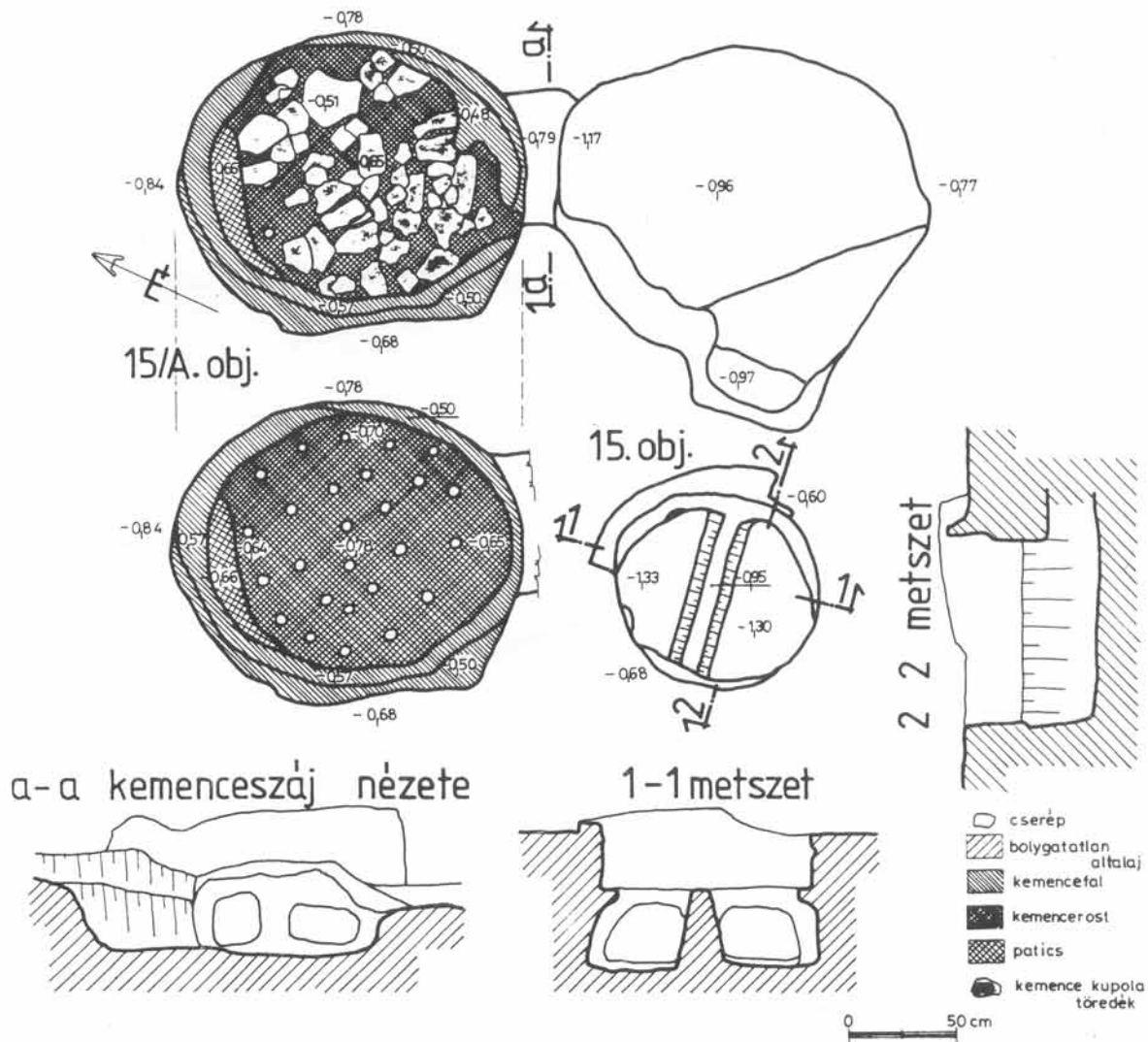

9. A 15. és 15/A objektumok, a kelta fazekaskemencék.

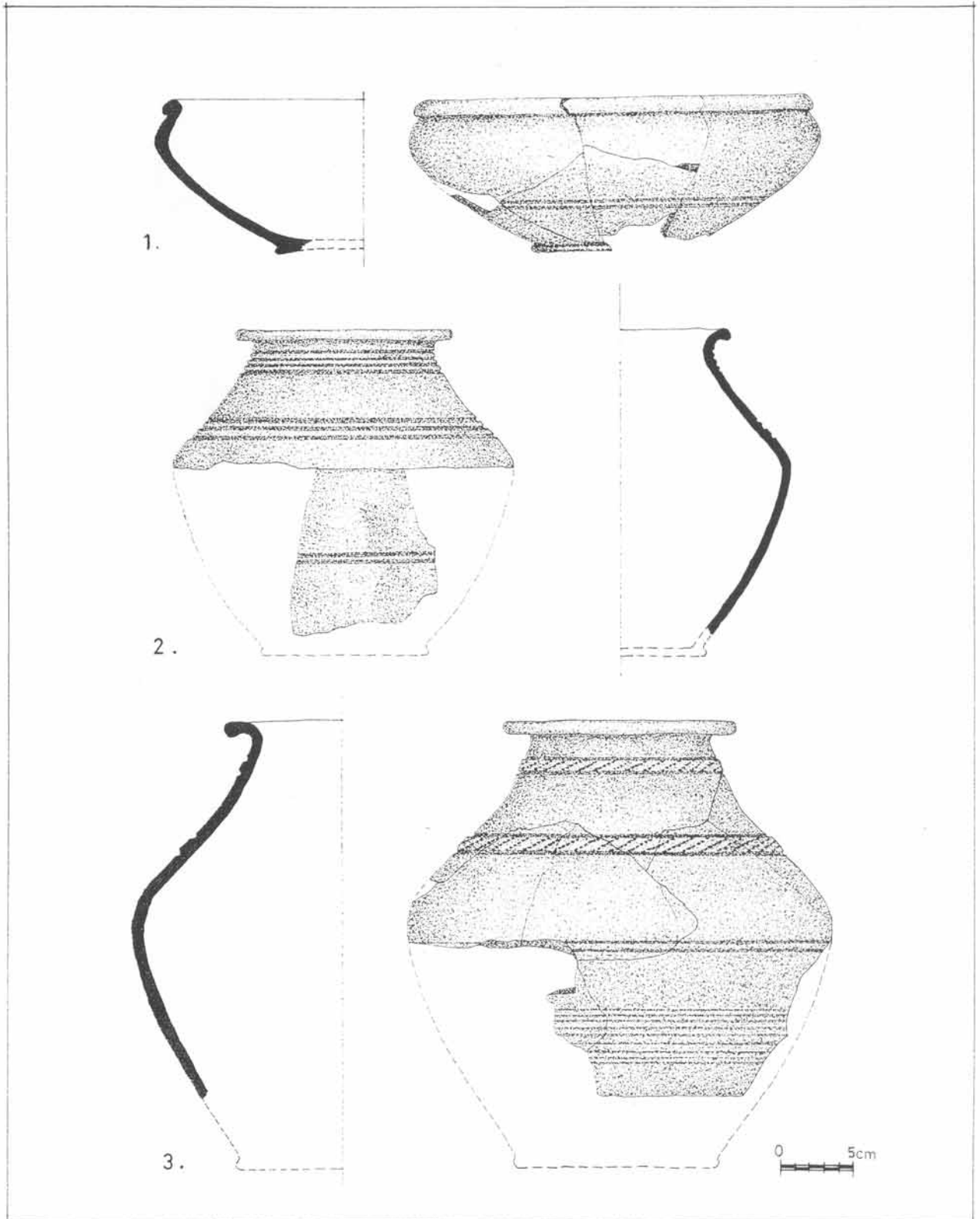

10. A fazekaskemencék bontása során előkerült leletek.

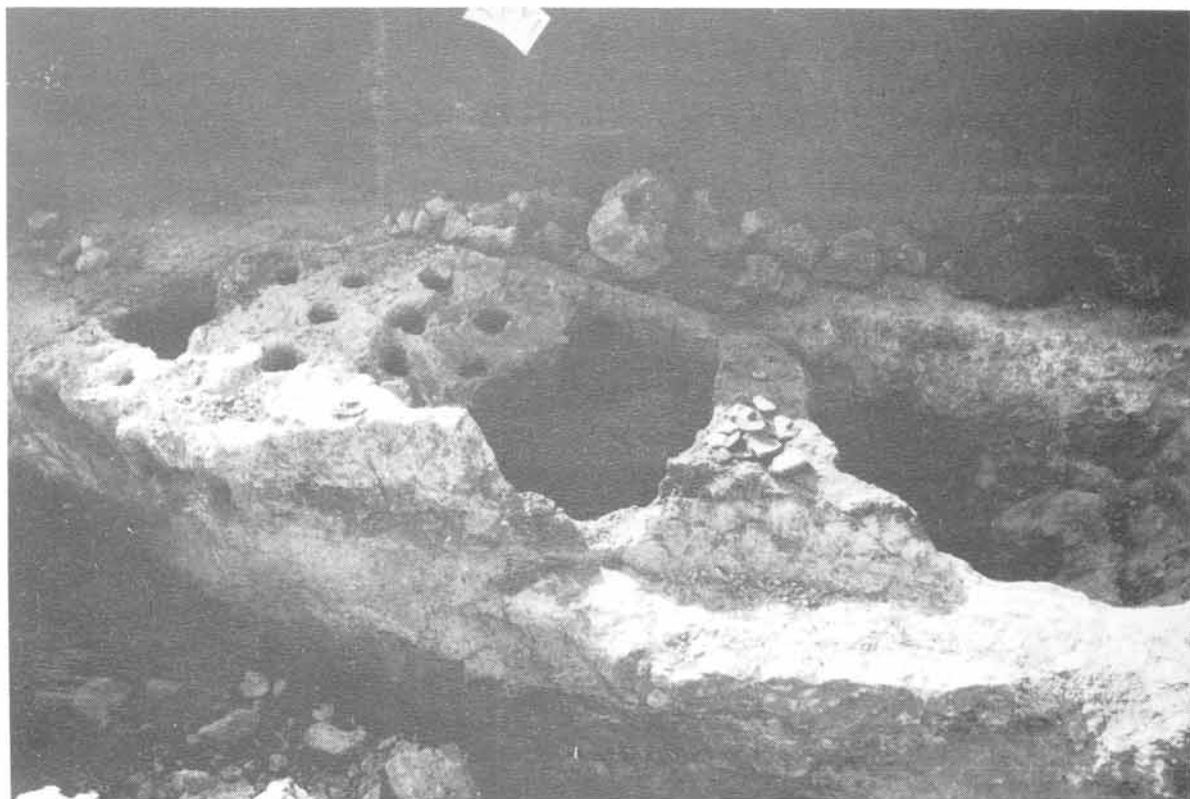

11. A 209. objektum, a harmadik kelta fazekaskemence.

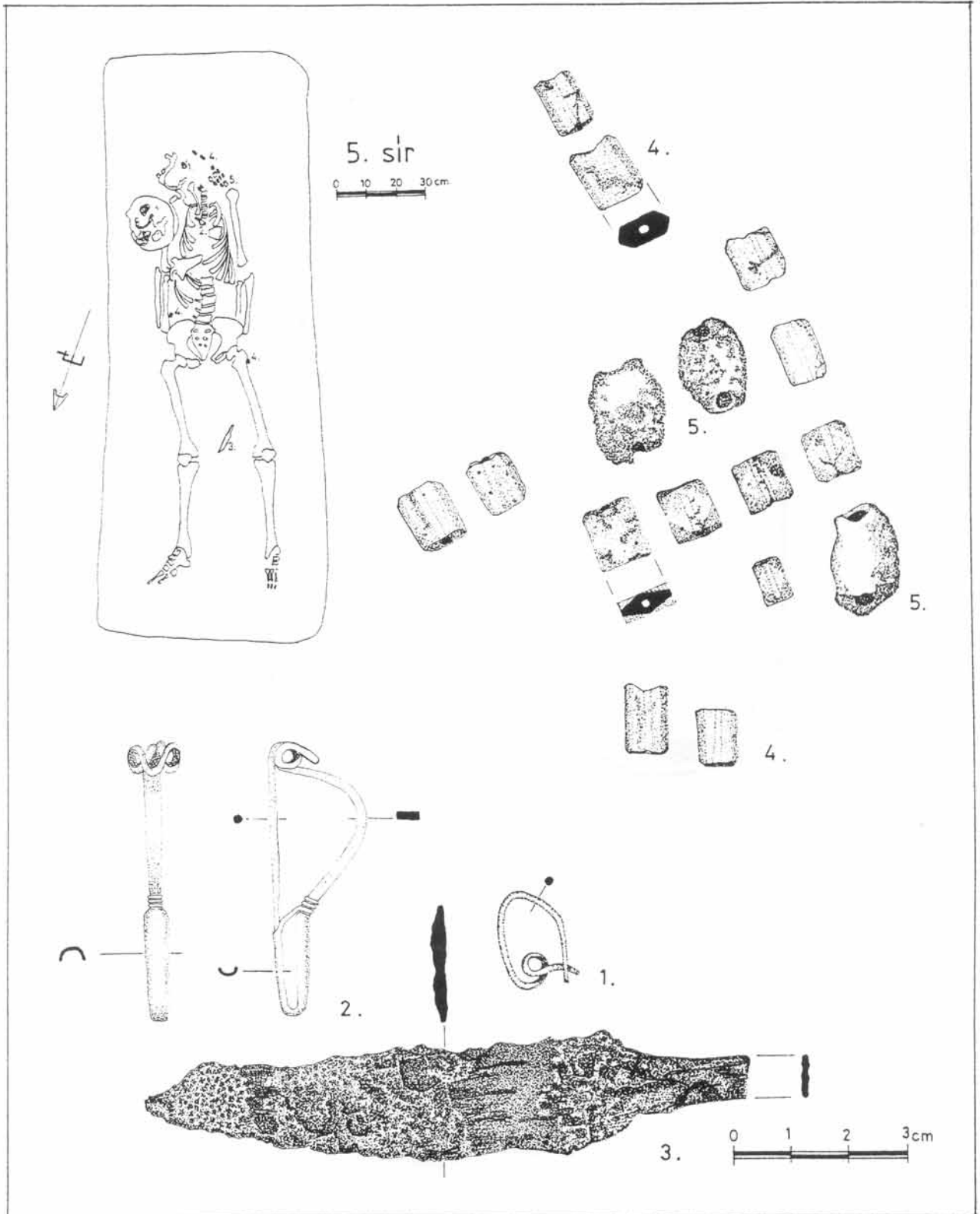

12. Az 5. sír és leletei.

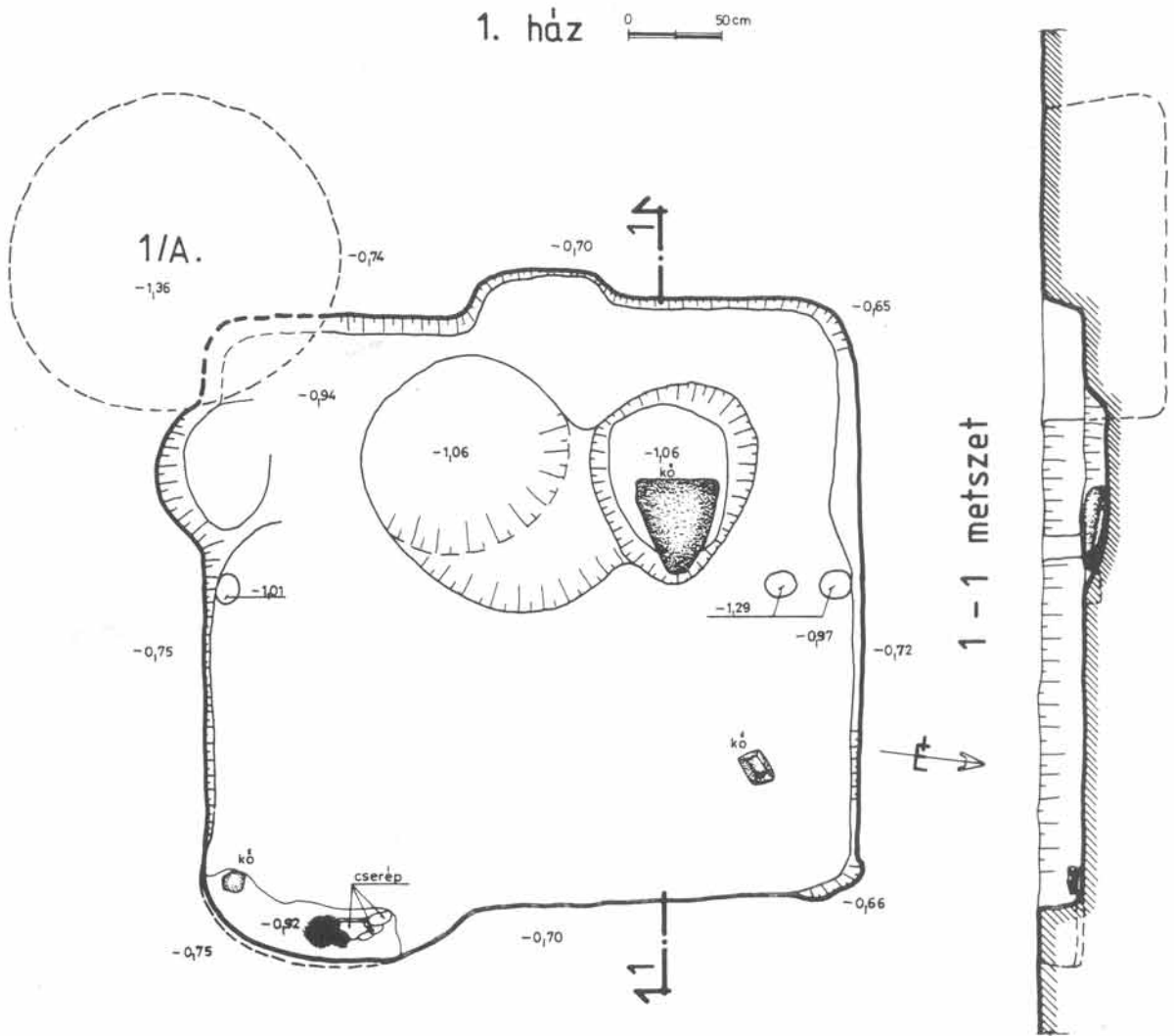

13. Az 1. ház.

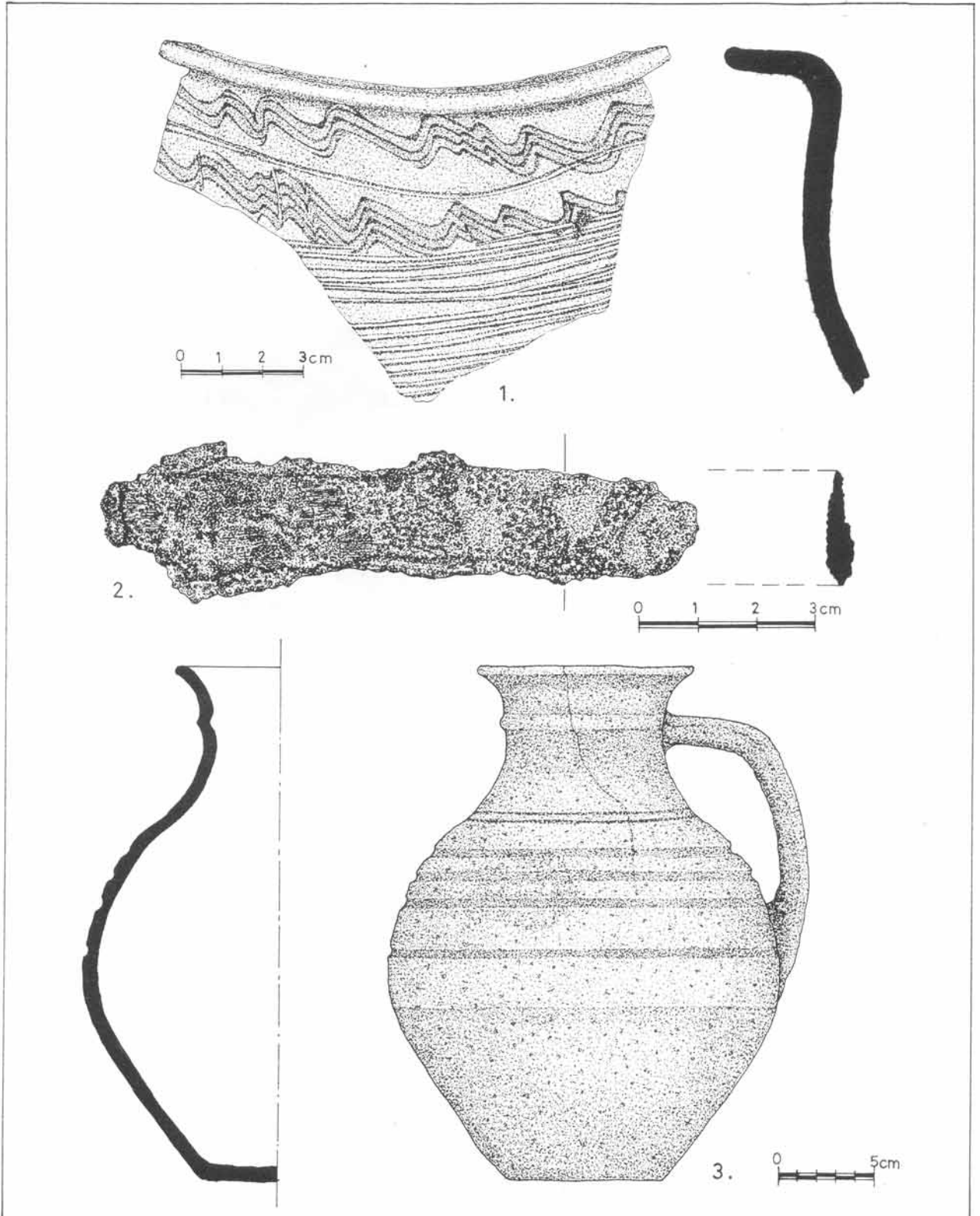

14. 1-2. Az 1. ház leletei, 3. a szórványként előkerült murgai típusú kancsó.

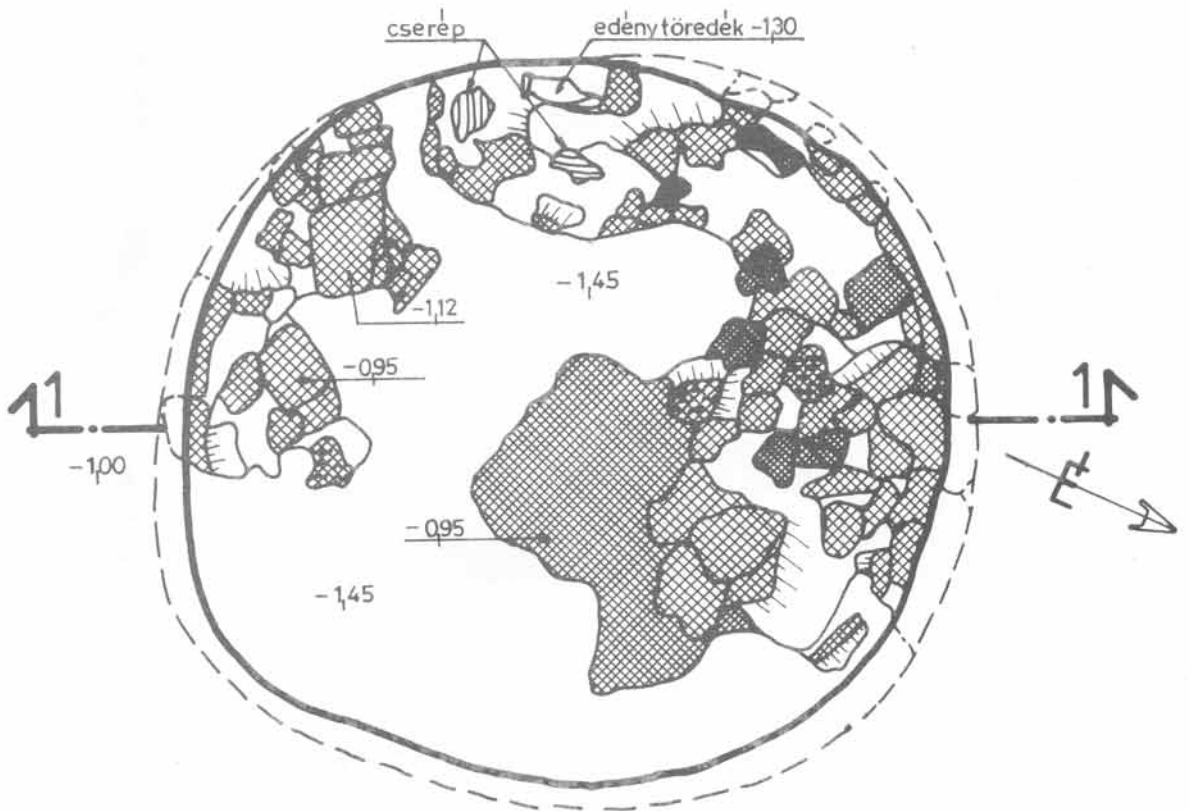

142. objektum

0 50cm

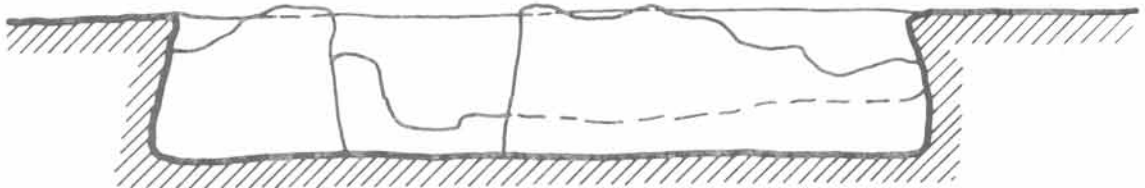

1 - 1 metszet



-  bolygatatlan altalaj
-  omladék - vöröses átégett
-  - II - - sárgás
-  - II - - hamus

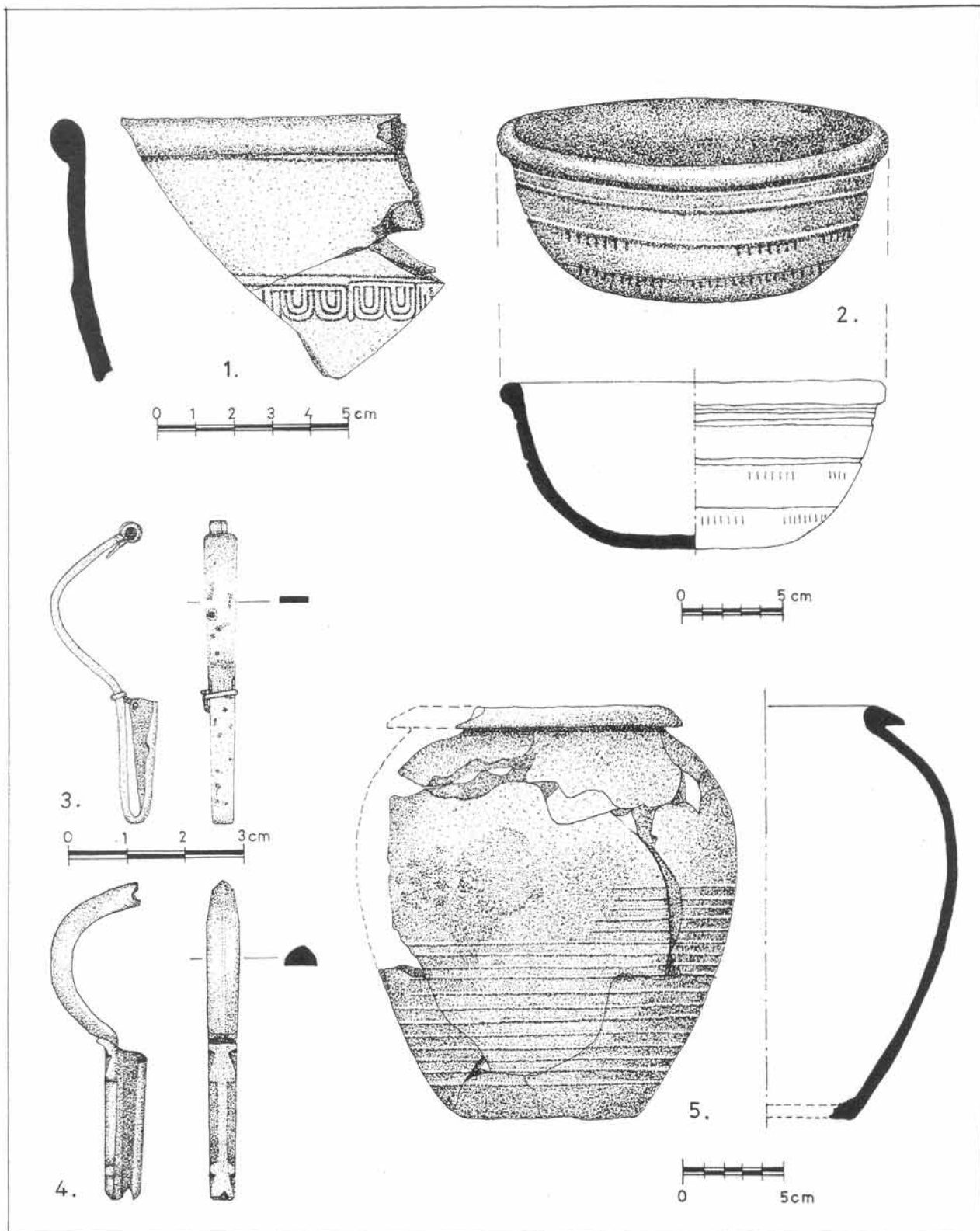

16. 1-4. szórvány császárkori leletek, 5. a 142. objektum edénye.

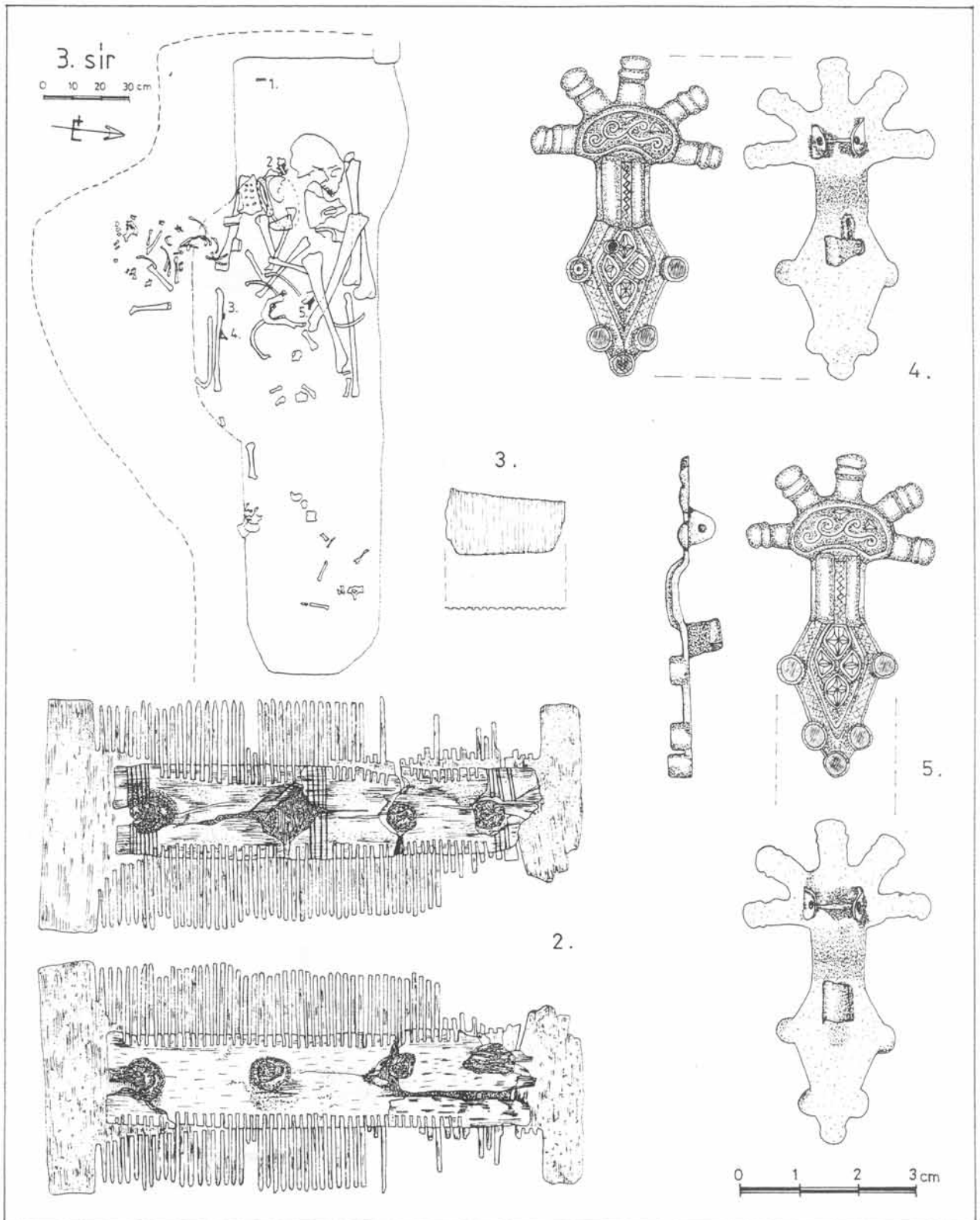

17. A 3. sír és leletei.

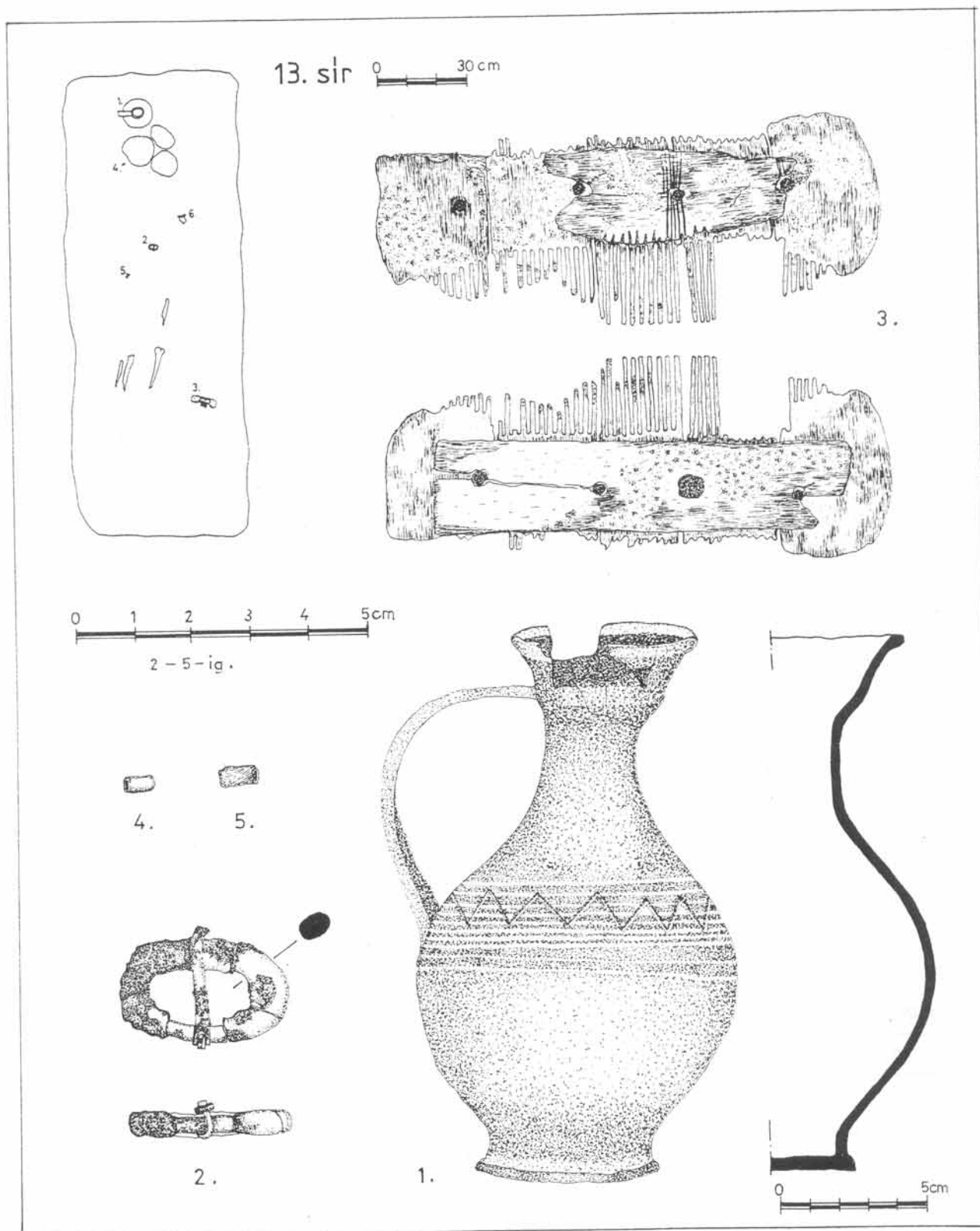

18. A 13. sír és leletei.



21. ház

0 50cm

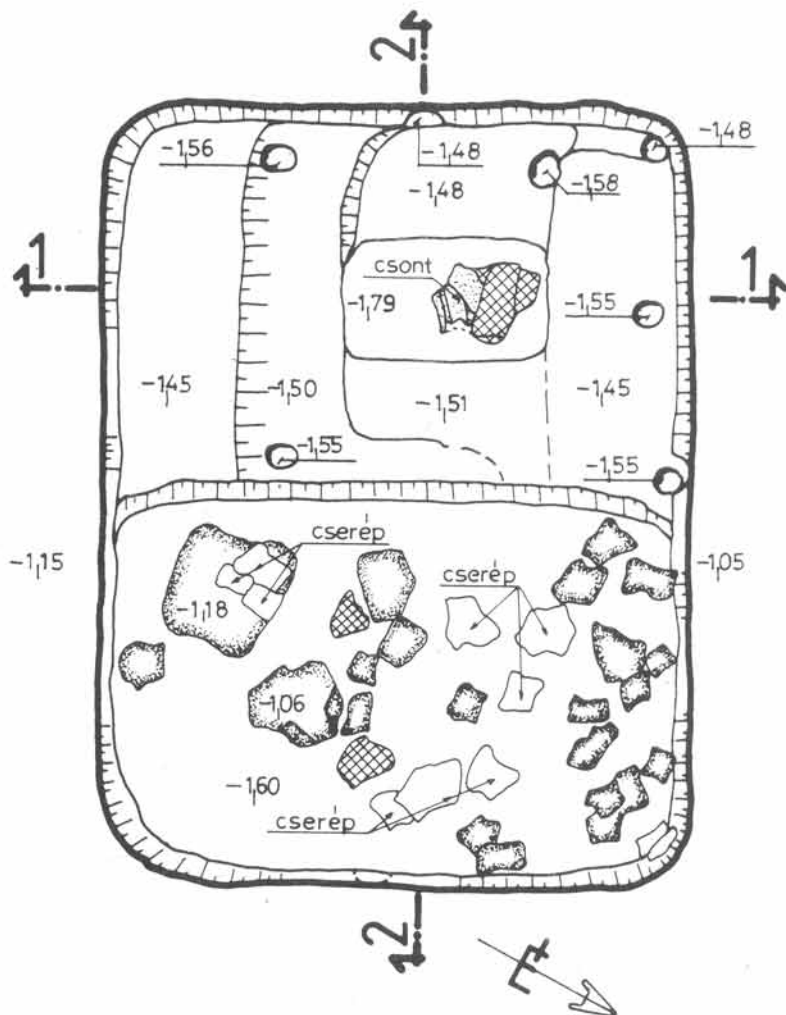
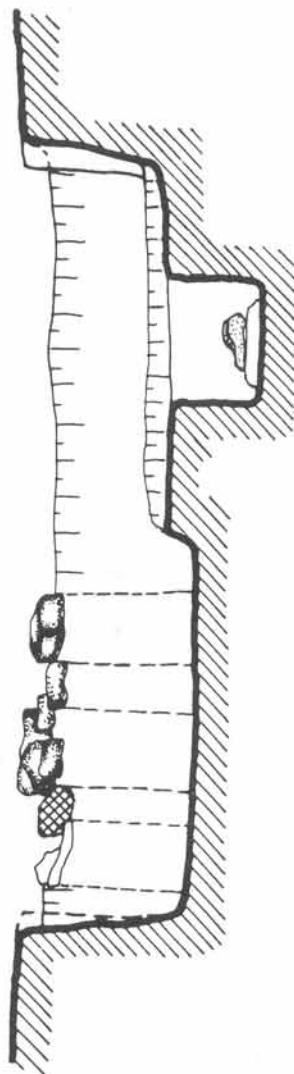
2-2 metszet



1-1 metszet

-  patics
-  bolygatatlan altalaj
-  kő

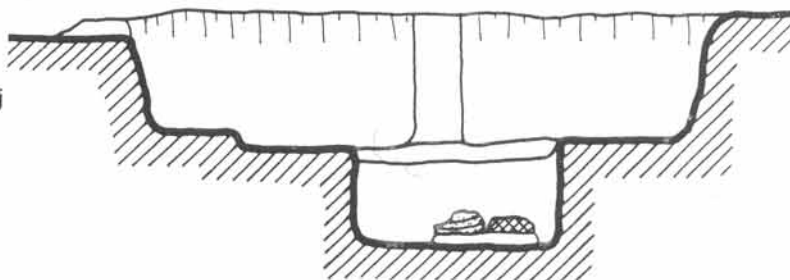

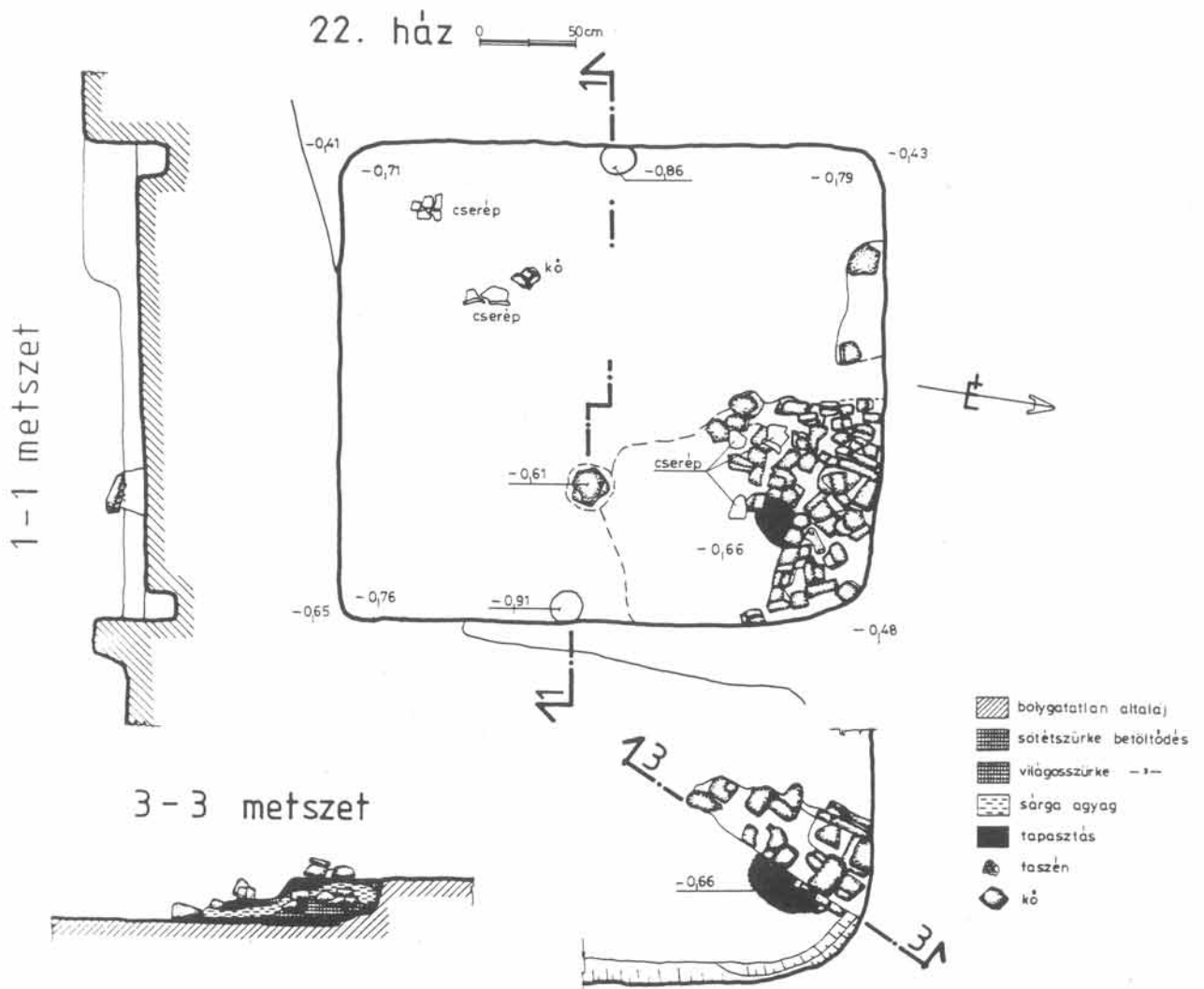

20. A 22. ház.

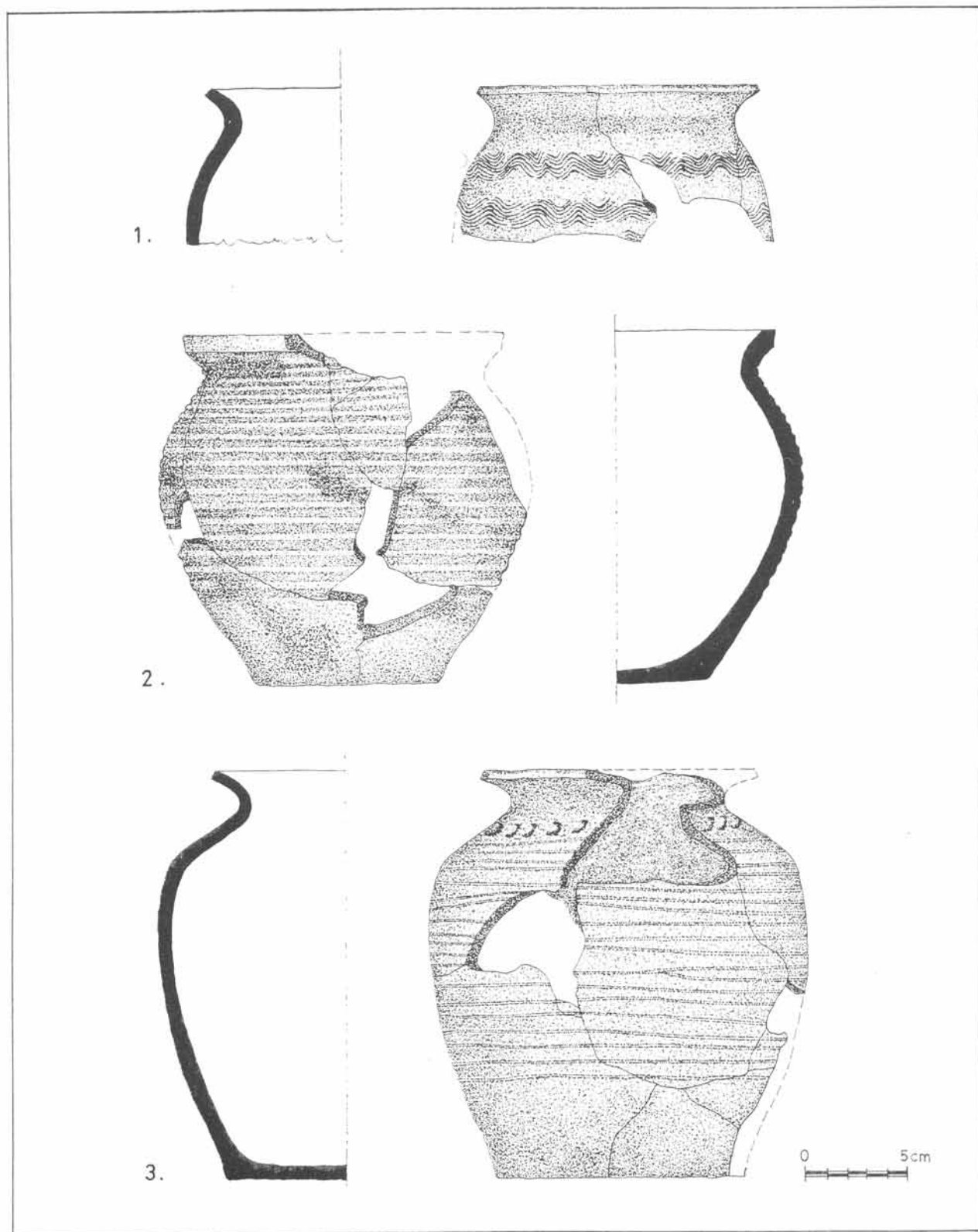

21. 1-2. A 22. ház leletei, 3. a 21. ház edénye.