

Ne feledd a hősoket!  
Október 6.  
és Október 23.  
Gyásznap és ünnep.  
(2-5. oldal)

Madár vagyok, dallam,  
szél, dongó, denevér,  
pinty, pillangó, pitypang,  
szálló hársfalevél.  
(9. oldal)

A sólyom Földünk  
leggyorsabb állata:  
zuhanórepülés közben  
320 km/órás sebességet ér el.  
(22-23. oldal)

Melyik versenyre  
nevezel be? Válassz  
és készüdj a Napsugár  
4 oldalas melléklete  
segítségével!

# NAPSUGÁR

# 10.

GYERMEKIRODALMI LAP • LXIII. ÉVFOLYAM • 704. SZÁM

2019. OKTÓBER

# OKTÓBER 6. AZ ARADI VÉRTANÚK EMLÉKNAPJA



Az aradi vértanúk kivégzése

Éppen 170 éve, 1849. október 6-án végezték ki Aradon az 1848–49-es szabadságharc 13 tábornokát, Budapesten Batthyányi Lajos miniszterelnököt, és rajtuk kívül még sok honvédtisztet. Őrizzük emlékét a hősöknek, akik a magyar szabadságért haltak vértanúhalált!

Az aradi 13-ak egyike, *Damjanich János* honvéd vezérőrnagy a halála előtti estén a legszebb imádságot vetette papírra:

*Istenem, áldd meg Aradot! Áldd meg a szegény, szerencsétlenségbe süllyedt Magyarországot! Te ismered, ó, Uram, az én szívemet, és egyetlen lépésem sem ismeretlen előtted: azok szerint ítéld fölöttem kegyesen, s engedj a túlvilágon kegyes elfogadást találnom. Ámen.*

NAGYÁLMOS ILDIKÓ

## A magyar Golgota

Sötét felhők úsznak el az égen, nincs kegyelem, nincs feloldozás, hazájáért emelt fővel harcolt, s most beteljesült a félt látomás. Lázár Vilmos és a tábornokok, Kiss, Dessewffy és Schweidel, reggel fél hatkor golyó elé álltak, éppen hogy csak a nap felkelt. S hat után a többi derék hadfit felkötötték, mint kivert ebet, Vécseyt meg utolsónak hagyták, így kapott ő legmélyebb sebet. Poeltenberg, Török és Lachner, Knezić, Aulich, Damjanich, Nagysándor, Leiningen-Westerburg, mindahányan meghaltak itt. Az aradi vár mai napig gyászol, és siratja őket mind, aki magyar, százhetven év hiába is telt el, ez a seb nem gyógyul be hamar.



Az 1848-as szabadságharc farkasfogas honvédségi zászlaja

1849-ben Nagyváradon hímezték Bem tábornok egyik csapatának szablyás lobogóját



A mai magyar hadizászló

# OKTÓBER 23. AZ 1956-OS SZABADSÁG- HARC ÜNNEPE

DÖME ZSÚZSA  
**Zászló**



Eső verte, szél tépázta,  
alá állnak a magyarok.  
Fényre vágyik vékony vászna,  
gyülekeznek a magyarok.

Az utcákon néma sorfal.  
Imát morzsolnak magyarok.  
Himnusz árad, zeng a szép dal,  
énekelnek a magyarok.

Leng és lobog a szent zászló,  
lelkesednek a magyarok,  
és van mindig alá álló.  
Nagyot mernek a magyarok.

Gyászba borult levett kalap:  
együtt vannak a magyarok.  
Nemzetiszín zászló alatt  
nem alkusznak a magyarok.

1848. március 15-én az osztrák császári elnyomás, 1956. október 23-án a kommunista hatalom és az országunkat megszálló oroszok ellen lázadt fel a magyar nép. Az 1956-os szabadságharcban az igaz és nemes cél ösz-szekovácsoolta a nemzetet.

Európa megrendülten figyelte esélytelen küzdelmünket – de nem segített.

1956 magyar hősei az egész világ számára az önfeláldozás, az összefogás, a bátorság jelképévé váltak.

*Albert Camus, Nobel-díjas francia író fejet hajtott a magyar nép nagysága előtt:  
A magyar vér oly nagy értéke Európának és a szabadságnak, hogy óvnunk kell minden cseppjét. A magyar fiatalok, munkások és értelmiségiek nyomorúságuk láncai és száműzöttségük ellenére királyi örökséget hagytak ránk, melyet ki kell érdemelnünk: a szabadságot, amelyet ők nem nyertek el, de egyetlen nap alatt visszaadtak nekünk!*



Magyarország  
zászlaja  
a kommunizmus  
előtt



1945 és 1956  
között a magyar  
zászlón a kommu-  
nista Rákosi-címer  
éktelenkedett



Az 1956-os szabad-  
ságharc jelképe a  
lyukas zászló, amely-  
ből kivágták a gyűlölt  
Rákosi-címert



1990 óta ez  
Magyarország  
állami zászlaja

# Szegesdi Béni csákója

**S**zegesdi Béni még jóval innen volt a húsz esztendőn, mikor Damjanich tábornok a szolnoki csata előtt őt választotta ki segédtsíztjének.

– Úgy igyekezz, öcsém – veregette meg a piruló fiú vállát –, hogy mához egy évre tebelőled is tábornok legyen.

Az ám, akkor egy esztendőre hős Damjanich tábornok már a magyar szabadságharc vértanúja lett. Szegesdi Béni pedig sárga-fekete<sup>1</sup> zsinóros közbaka. Kétféjű sasos<sup>2</sup> csákót nyomtak a fejébe, s elküldték vitézkedni a szép Olaszországba.

– Ha eddig a szabadságért harcoltál, most harcolj ellene!

Mert olyan tűz a szabadság tüze, hogy amikor az egyik helyen eltapossák, a másik helyen nyomban kigyullad. Amikor Magyarország már csen-

des volt, mint a temető, az olaszok álltak talpra a szabadságukért. Zúgott, zsi bongott az egész olasz föld, mint a méhkas, s az osztrák katonák ugyancsak hordták az irhájukat az olasz méhek elől.

Az osztrák hadak vezérét Benedeknek hívták. Neki támadt az a gondolata, hogy az olasz szabadságharcosokkal a magyar honvédekkel kell szembeállítani. S csakugyan, mikor Szegesdi Béni leérkezett, már akkor sok volt odalent a magyar ezred. Majd agyon is szorongatták az ifjú vezért ölelésükkel a régi bajtársak.

– Hozott Isten, Béni pajtás, de jókor jöttél! Érik a búza, csak kaszálni kell.

Szegesdi Béni megcsóválta a fejét.

– Én ugyan kardot nem rántok az olasz ellen. Neki is olyan drága a szabadsága, mint nekünk volt a mienk.

Csendes esti pihenőkön, lobogó pászortüzeknél nemhiába fogta pártját Szegesdi az olaszoknak. A magyar ezredek lassanként mind elkedvetlenedtek a harctól. Ha csatát álltak, csak úgy tessék-lássék módra hadonásztak egy kicsit, hogy sok kárt ne tegyenek az olaszban. Mikor pedig ezt is megunták, hamarosan hátat fordítottak, akár mennyire nehezükre esett is.

Csata csata után veszett el, a tábornokokat ette a szégyen, a magyar katonának azonban tetszett a dolog nagyon.

– A magyarokért állnak bosszút az olaszok – mondogatták egymás közt, s könnybe borult szemmel fordultak messze kelet felé, amerre nagy seregekben költöztek haza a fecskék, gólyák.

– Ó de jó nektek, akik már holnap ilyenkor a Tisza vizében nézitek magatokat! Jaj, mi sose szabadulunk innét! – sóhajtott Szegesdi Béni.

Pedig hamarabb megszabadult, mint gondolta. Másnap délben valami Gajtó nevű falucska határában össetalálkoztak az olasz táborral. Először az osztrákok mentek a tűzbe, de biz



Damjanich tábornok a szolnoki csata előtt őt választotta ki segédtsíztjének.

azokat hamar megszabdosták, meg is szalajtották.

„Ha ti szaladtok, mi bizony tiértek le nem kaszabolatjuk magunkat” – gondolták a magyar ezredek, s ők is hátat fordítottak az olaszoknak.

Volt is ott olyan futás, hogy Benedek tábornoknak minden haja szála égnek meredt tőle.

A futók közt volt Szegesdi Béni is, s mosolygott szép csendesen a szőke bajuszkája alatt, míg egyszer csak a nagy tolongásban lemaradt fejről a csákó.

– Hohó, talján<sup>3</sup> – kiáltotta el magát –, már csak a csákómat visszaveszem tőled!

Azzal sarkon fordult, szembe az olaszokkal, akik meghökkenve néztek a kigyulladt orcájú vitézre. Nem tartott ez csak egy szempillantásig, mert akkor rendet vágott köztük Szegesdi Béni kardja.

– A csákómat, a csákómat! – kiáltotta nekitüzesedve. – Hé, fiúk, szerezzük vissza a csákómat!

A Béni cimborái ugyan nemigen tudták, hogy miért olyan becses az a kétfejű sasos csákó, de a legjobb pajtásukat nem akarták cserbenhagyni.

Egyik magyar ezred a másik után fordult vissza, őtőlük az ellenség is bátorságra kapott, s félóra múlva nyúl lett az agárból. Olasz katonának híre se volt a mezőn; ki otthagyta a fogát, ki elfutott, amerre látott.

Ez volt a híres gajtói csata, az első, amit megnyertek az osztrákok (vagy inkább a magyarok) az olasz háborúban. A csata hőst, Szegesdi Bénit összevissza vagdosva vitték be Benedek tábornok sátrába. Maga a vezér igazgatta a feje alját, ő rakta lázban égő homlokára a kötést, s meg-megcirógatta a szemébe csapzott szőke haját.

– Milyen gyerek, és mekkora hős!

Azzal levette kabátjáról a maga gyémántcsillagos érdemrendjét, s rátűzte a



A csata hőst, Szegesdi Bénit összevissza vagdosva vitték be a tábornok sátrába.

közlegény vászonzubonyára. Az pedig minderről nem tudott semmit, csak szorongatta kezében a véres, poros, összetaposott csákót.

Mikor pedig azt kivették a kezéből, akkor befelé fordult, és csendesen elaludt.

Napáldozattájon ébredt föl, s eleinte értetlenül nézte a vezéri sátort, a sok fényes ruhájú tisztet. Utoljára odatévedt a tekintete a zubzonyán levő rendjelre. Ebből mindent megértett, s arcán pirosság gyulladt ki. Bekötözött kezével letépte a gyémántszalagot, s ledobta a földre.

– Vegyétek vissza – mondta rekedten –, nem azért tettem! Nem kell, ami a tiétek. A csákómat adjátok ide!

Odaadták neki a csákóját, s egyszerre elcsendesedett, ahogy azt a szívére tehetette. Szép, szelíd arca mosolygósra változott, amikor megszólalt:

– Magyar föld van benne. Az édesanyám sírjáról...

Ez volt az utolsó szava, azzal elaludt szép derülten, s föl se ébredt többet. A tábornok maga bontotta föl a csákót: kettős tetejében egy vászonzacskócska volt, abban egy marék barna homok, egy-két száraz pipitérvirággal.

Mikor eltemették, a zacskócskát a feje alá tették. A gajtói hős idegenben is magyar földön alussza örök álmát.

1. sárga-fekete: az osztrák egyenruha színei; 2. kétfejű sas: a Habsburg császári címer; 3. talján: olasz (az italianból)

SIKÓ-BARABÁSI ESZTER

# A Baglyos

Részlet a *Vinida és Terke* című készülő meseregényből



Szilárdfalva két dologról volt híres. A kovácmesteréről, valamint a Baglyosról. A kovács egy éjszaka alatt cirádás kerítéseket kalapált, hajlított vasból, de olyan élethűen, hogy meg lehetett különböztetni rajta a kakasmandikót a délignyitótól. A Baglyos egy erdőcske volt a falu mellett, nem volt nagy, nem lehetett benne mondjuk vadászni, gomba se nőtt sovány földjén, mégis folyton kirándulóktól volt hangos. Itt ugyanis pár évtizede furcsamód minden bagoly kék volt. Az égszínkéktől a királykékig, a kék minden árnyalatában pompáztak a madarak. Mégsem páváskodtak büszkén a tollaikkal, hiszen az állandó látogatóktól soha nem volt nyugtuk. Az etetéstől elhíztak, s a ricsajtól leszoktak a nappali alvásról. Kábán és túltelten legalább azon igyekeztek, hogy a fiókáik bagolymódra élhessenek. Néhányan még

arra is képesek voltak, hogy esti mesét mondjanak reggelente bolyhos csemetéiknek. Ez a mese a régmúlt időkről szólt, s minden odúban ugyanúgy hangzott:

„Réges-régen, amikor még dédapád is tollas gatyában kergette a pockot, dédanyád meg még tojásban sem volt, egy napon felbolydult az erdő.

– Jön, jön valaki. Ember, ember... – suttozta az erdőnek a szél, s mivel az erdő olyan, hogy ha valaki tud benne egy titkot, azt egyből tudja mindenki, rövidesen minden erről csacsogott-makogott az erdőben.

De a szél most az egyszer tévedett. Nem valaki jött, hanem valakik jöttek: egy szőke hajú nő ölében egy kisbabával. Igaz, hogy a pokrócba csavart fióka nem látszott még valakinek. A nagynak aranytoll nőtt a fején. Szarka Borka szerzett is nyomban három szálat belőle. Még ma is büszkén mutatgatja mindenkinek. A másik tévedése az volt a szélnek, hogy ezek a valakik nem csak úgy jöttek, hanem menekültek... Az erdő kíváncsian figyelt. Az aranytollú két-ségbeesve keresgélt valamit a szemével. Hamarosan megtalálta. Péter bá, a vackorfa már akkor hajlott hátú vénség volt. Korhadtt, odvas, gyümölcse fanyar. Feléje igyekezett az aranytollú. Gondoltuk, hogy éhes, azért siet oda, de ő belebújt a fa tövében nyíló odúba, óvatosan maga előtt tartva a kis bebugyolált fiókat.

Rókarezék méltatlankodva vakkantottak a váratlan látogatóra, de az aranytollú megsimogatta csupasz szárnyával, s Rókarezs boldogan futott az erdőbe. Azt mondják, azóta nem fogott nyulat, csak salátán él. Hiába nevetnek rajta...

Az aranytollú fiókájának nem tetszett a fa rejteke. Kitátotta a csőrét, amire a nagy is kitátotta, s halkan csicseregni kezdett neki egy dalt. Erre a kicsi abbahagyta a panaszkodást és a nagyobbik fejét cirógatta tollatlan szárnyával.

Akkor értek oda az üldözők. Négyen voltak, ruhájuk fekete, csőrük ríkácsoló. Tollatlan szárnyukkal valami szü-





rós fényeset fogtak. Dédapátok, Pockondy Huor jobban akarta látni az eseményeket és felszállt a vackorfára. Nem tudta befogni a csőrét, rágyújtott egy nótára.”

A kis boglyas baglyok már sokszor hallották a mesét, egyszerre folytatták hát:

„Az egyik fekete szólt:

– Mit huhog ez a bagoly?

Tán kincset rejt, tán kincset rejt

A vackorfa valahol?

Odajöttek, megtalálták,

Aranytollát megcibálták,

Fiókáját elragadták.

Felkiáltott az aranyhajú

Huor dédapánkhöz:

– Jól figyelj rám, bagoly!

Azt akarom, mától

Ne létezzen zugoly,

Honnan ki nem látszol.

Bárhon rejtőzz, guggolj

Lásson minden vándor

Ne tudjál elbújni

Békében rejtőzni

Soha többé mától!

Hát azóta vagyunk kékek,

Sziporkázók, zafír-szépek.

Mindenki csodál bennünket,

Messze vitték a hírünket,

De azóta nyugtunk semmi,

Nem tudunk nappal aludni,

Napszálltakor szárnyra kelni,

Bagolyhoz méltóan élni.”

Itt végződött a mese, de a kisbaglyok szőtték tovább, míg bele nem aludtak, fogadkoztak, hogy lesz, ami lesz, ők megkeresik azt a szőke asszonyt, és megkérlik, vonja vissza bajhozó szavait.

## Madár voltam

DÖBRENTEY ILDIKÓ – GRILLUS VILMOS

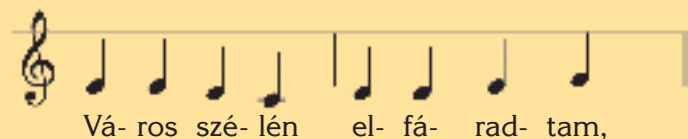
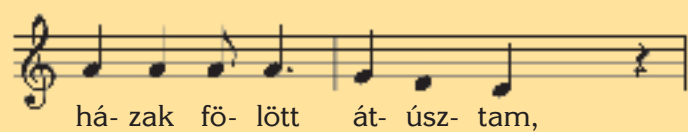
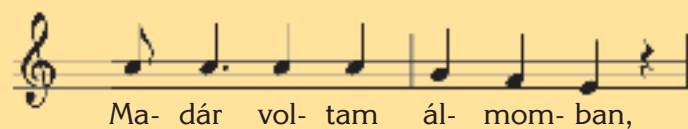
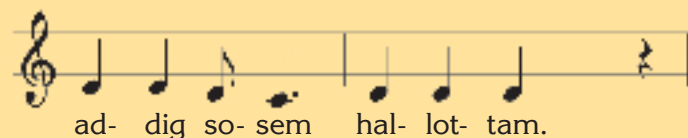
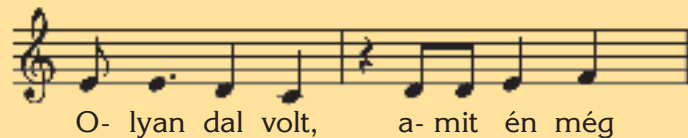
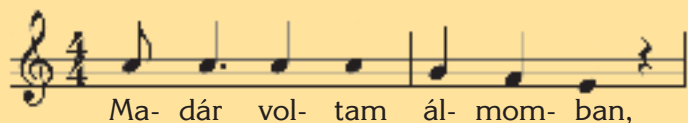

BALEY ENDRE

## Ősz- köszöntő

Nem maradt itt fecske  
egy se,  
elrepültek messze,  
messze,  
ősz-gorombán csíp az  
este;  
nem maradt itt fecske  
egy se.

Tarkaszépet ring az  
erdő,  
fűzfaágon sárga  
kendő,  
vadludakkal száll a  
felhő;  
tarkaszépet ring az  
erdő.

LÁSZLÓ NOÉMI

## Közép

Merj nemet mondani.  
Merj igent mondani.  
A sárban ottragad,  
aki nem mondja ki.

Lapítanak, szívem:  
csak szólni nem, sosem.  
Ha mondd, visszaüt,  
és leginkább szíven.

Nem mondd el, lehúz,  
elmondod, összezúz.  
Gyötrődsz keservesen:  
középen szabadulsz.

 Tollhegy



„Egyszer régen, nagyon régen, zúgó erdő közelében, három nyulak”...

Talán valahogy így kezdődött az egész.

Szülővárosomban, Szigetváron valóban egy erdő közelében laktunk. A Zelk Zoltán verses meséjében szereplő nyulak meghatározóak voltak a vers, mese iránt érzett későbbi elkötelezettségemre. Az Erdőben-berdőben című kötetet szó szerint rongyossá olvastuk, és az illusztrációkat is imádtam. Másik nagy kedvencem Pákolitz István Altató című kötete volt. Nagy kedvenc lett Bálint Ágnes Brúnó kapitánya. Annyira szerettem, hogy elhatároztam, azzal indulok majd az iskolai versmondó versenyen. Amikor eljött a nagy nap, végre kiálltam a színpadra, és belefogtam: „Hogyha járnál Furcsavárott, furcsa látvány várna rád ott. A kis kertbe hajó tört be, s ül ott, mint egy kerti törpe”...

Ezen kívül még két versszakot sikerült elmondanom, aztán elhallgattam, majd a kínos csendet pár másodperc múlva magam törtem meg:

– Ennyit tudtam megtanulni.

Majd meghajoltam, és elhagytam a színpadot. Nem vagyok rá büszke, de így visszagondolva még mindig mosolyra fakaszt.

Testvérország, Hetvenhét magyar népmese, Világszép népmesék, és még hosszasan sorolhatnám a köteteket, amelyek csodálatossá varázsolták gyermekkoromat, és olyan magasra állították írásban a mércét, hogy sohasem vagyok elégedett azzal, amit írtam.



BALÁZS IMRE JÓZSEF

## Szalakóta

Járjunk ketten egy felhőközi tangót,  
Nézzünk meg pár szalakótaszaltót,  
A kék szoknyádnál kékebb-e a szárnya,  
A mélybarna zakómnál barnább-e a háta.

Figyel-e a fáról, ha leérünk a földre,  
Laza társasággá jól összeverődve?  
Itthagya-e, ha hosszú lenne a mulatság?  
Szeptember után már más partira várják.

KISS LEHEL

## Álmok

- Ma már nem akarok indiánt játszani! –  
mondta a kisiú, és elaludt.
- Ma már nem akarok  
musztágnak látszani! –  
mondta a hintaló, és elaludt.
- Ma már nem akarok sátor lenni többet! –  
mondta a nagy ház, és elaludt, elaludt...
  
- Ma többet nem lehet kisiút játszani! –  
mondta az indián, és fölébredt.
- Ma többet nem lehet falónak látszani! –  
mondta a musztáng, és fölébredt.
- Ma nem lehet nagy-nagy  
kőház lenni többet! –  
mondta a sátor, és fölébredt, fölébredt.

BERTÓTI JOHANNA

## Álmomban

Álmomban – repülök,  
a város felett – repülök,  
a tenger felett – repülök,  
a felhők felett – repülök.

Madár vagyok, dallam,  
szél, dongó, denevér,  
pinty, pillangó, pitypang,  
szálló hársfalevél.

Kirepülök a télből,  
belerepülök a nyárba,  
jöjjön utánam,  
akinek van szárnya!

CSEH KATALIN

## Színező

Festeni kezd az ősz, kezében az ecset: felhő-akvarellbe mártja, s pingálja az eget, a mezőt, az ösvényt és a rengeteget. Pingálja a fákat tarkabarkára, vörösre, sárgára, rozsdabarnára... Pingálja a bokrokat, na meg a cserjéket, okkersárgát kever ultramarinkéssel. Fest ő szakadatlan, nappal s késő éjjel, aztán iramodik, messze száll a széllel...

SZÓCS MARGIT

## Titusz tanyája

**A**z ősz felcsapott vándorfestőnek: pár nap leforgása alatt úgy kipingálta a tájat, hogy alig lehetett ráismerni.

Teofil, a törpe a színpompás vadszőlő-lugasban sürgött-forgott: zsineget sodort, papírt enyvezett, beavatta unokáját, Tulit a sárkánykészítés fortélyába. Felesége, Terka egy borítékot lobogtatva közeledett.

– Teofil! – kiáltotta már messziről. – Levelet kaptál az öcsédől!

Teofil megszakította a munkát, és felbontotta a borítékot.

– Alig lehet kiolvasni az írását – képedt el.

– A vadmacska szebben kapar, mint Titusz bácsi – állapította meg Tuli, miközben megpróbálta kisilabizálni a kusza sorokat.

– Attól tartok, hogy valami reszketegség-kórban szenvedhet szegény Titusz – aggódott Terka. – Az elmúlt évek alatt felismerhetetlenné vált a kézírása. Pedig milyen gyöngybetűkkel írt valaha. Nézzétek, néhány tollpihe is bekerült a borítékba.

– Biztosan a madarairól – mondta Teofil.

– Titusz bácsi madártenyésztő? – tudakolta Tuli.

– Nem, ornitológus. Vagyis madárszakértő. Semmi más nem érdekli, csak a madarai – magyarázta az öreg törpe.

– En már alig emlékszem rá. Miért nem jön hozzánk gyakrabban? – kérdezte Tuli.

– Azért, mert nem vagyunk eléggé madárkinézetűek – kajánkodott Terka.

– Akkor menjünk mi hozzá. Kíváncsi vagyok a madaraira. Azon kívül pedig a tanyája egy szeles dombtetőn van, ott sárkányt eregethetnénk – állt elő az ötlettel Tuli.

– Lefogadom, hogy most sem találunk otthon. Az utóbbi három évben mindig csak levélben mentegetőzik, hogy rengeteg a dolga, későn ér haza. Már-már arra gondolok, hogy kerüli a velünk való találkozást. Lehet, hogy megbántottuk valamivel? – tűnődött Teofil.

– Értesíthetnénk, hogy meglátogatjuk. Akkor biztosan otthon marad, hogy vendégül lássa a rokonait – ajánlotta Tuli.

– Igaza van a gyerekeknek – kapott az alkalmon Terka. – Kimozdulhatnánk egy kicsit a hideg beállta előtt. Teofil, írd meg az öcsédnek, hogy holnapután érkezünk. Addigra sütök egy finom áfonyásbuktát kiengesztelésül.

Úgy is lett. Az öreg törpe megírta, és feladta a levelet.

Az indulás reggelén Teofil megtöltötte a kulacsot forrásvízzel, Terka felcsomagolta



a buktát, Tuli kezébe vette a papírsárkányt, és Titusz tanyája felé vették az irányt. Az ösvény mentén jól megtermett őzláb gombák kérkedtek pikkelyes kalapjukkal, lila pereszkek sutyorogtak titokzatos boszorkánykörökben. A domboldalra érve Tulinak harmadik próbálkozásra sikerült felröptetnie a papírsárkányt, mely úgy szálldosott az őszi szélben, mint egy óriási falevél.

Titusz faházikója körül kecses nyírfák zizegették lombjukat. Teofil bekopogott. A házból rekedtes rikácsolás hallatszott. Alig lehetett kihámozni az értelmét:

– Krrrülj bbljebb!

Tuli ijedten nézett nagyszüleire. Terka bátorítólag szorította meg unokája kezét, és benyitott a zsúfolt szobába.

– Te jószagú fenyőtoboz! – csapta össze a kezét. – Mi történt veled, Titusz?

Tuli nagyapja háta mögé bújt ijedtében. A szoba közepén egy tetőtől-talpig befáslizott alak állt, világra úgy nézett ki, mint egy múmia. Szeme és szája tájékán vékonyka rés volt látható. Teofil megrendülve járta körbe.

– Sssrrrüléssseim vvnak – karattyolta alig kivehetően Titusz. – Azzzrrrt kell vsselnem a kötttsszert. Dde errrl ne bsszéljünk, krrrlek. Érrrrzztek mmmgtokat ottthnn, eggyteke, iggggytok.

Tuli elborzadva gondolt nagybátyja sérüléseire. Vajon milyen baleset érhetette szegényt, amitől a hangszálai is ilyen állapotba kerültek? Bátorságot vett, és előbújt nagyapja háta mögül. Kíváncsian fürkészte a múmiát és a szobát. A falakról madarakat ábrázoló képek csüngtek alá, a polcokon madárhatározók, lexikonok, albumok sorakoztak. A szoba földje tele szanaszét heverő madártollakkal. A megterített asztalon magvakkal megtöltött tálkák sorakoztak.

Teofilék csalódottan nézték a szegényes ebédet. Nem ilyennek képzelték el a vendégfogadást. Titusz régebben kitett magáért, őzlábgombával, sompürével, csipkeszörppel fogadta őket. Ebéd után pedig



megmutatta a környéken fészkelő, kedvenc madarait. Most pedig egy élőhalott ebben a szánalmas állapotban. Lehangoltan ültek asztalhoz. Terka kicsomagolta az áfonyás buktát, maguk mellé invitálta Tituszt is, hogy kóstolja meg az ajándékba hozott süteményt, de vendéglátójuk azzal mentette ki magát, hogy orvosa utasítására diétáznia kell, nem ehet effélét, ráadásul az üléstől is el van tiltva. Olyan kínlódva fejezte ki magát, hogy Teofilék szánalomból lemondtak további faggatásáról. Miután felajánlották segítségüket ápolásában, de Titusz határozottan visszautasította őket, elbúcsúztak, és elindultak hazafelé.

Nehéz szívvel, szótlánul ballagtak lefelé a domboldalon. Ám a nyírfák táncos kedvükben voltak, erre-arra hajladoztak a szélben. Tulinak eszébe jutott róluk papírsárkánya, és gyorsan felröptette.

A sárkány egyből felszállt. Amikor a három törpe felnézett az égre, hogy kövesse a sárkány röptét, lélegzetelállító látványnak voltak tanúi: fejük felett a magasban hatalmas, embernagyságú madár szárnyalt, nyakáról hosszú sálként fehér fásli csüngött alá.

DÖME ZSUZSA

# Mátyás mindörökké Mátyás kincstára



**E**z a monda akkortájt kezdett el keringeni, amikor Mátyás még hazája megszentelt földjéről igazgatta országát.

Híre ment, milyen lelkes híve Mátyás a szellemes mondásoknak, csalafinta fogadásoknak. Tódultak is a népek a királyi palotába! Jöttek huncut vándorlegények, tűzről pattant menyecskék és kiszolgált obsitosok, hogy agyafúrtságukkal, leleményességükkel elkápráztassák a királyt.

– Adj’ Isten jó napot! Honn van-é Mátyás?

Ha hiszitek, ha nem, akkortájt mindenféle hókuszpókusz meg tetetória nélkül járulhatott Mátyás elé a magunkfajta. A legcsavarosabb eszúeket, a legcsalafintábbakat magánál tartotta, s addig kényeztette, míg teljesen a fejére nem nőttek. Úgy megsaporodott a rejtélyes beszédet mesteri szinten művelők száma a királyi palotában, hogy jóformán lépni se lehetett tőlük. No ezért látta

Míg a bolond a kincstárat, én pedig a szót szaporítottam, Mátyás járta az országot.

elérkezettnek az időt jó Mátyásunk az országjárásra.

A történelmi igazsághoz hozzátartozik, hogy a török elleni hadviselés, a fényűző építkezések és a folytonos könyvvásárlás annyira felemésztették a királyi vagyont, hogy előfordult: a furfanggal, rafinériával megáldott szolgálóknak kettős munkakört is el kellett látniuk.

Gondolta magában Mátyás, nem mehet ez így tovább, fel kell tölteni az elapasztott királyi kincstárat, ha addig él is, mert ha ő nem teszi meg, akkor az utódok közül egy se, az már bizonyos.

Magához intette hát udvari bolondját, aki nem akármilyen bolond volt ám, hanem minden bolondok legbolondabbika. Szemlátomást értett ura szeme villanásából is.

– Egyet se féljen, felséges királyom! Mire egyet térül, kettőt fordul, három lesz belőle!

– Hát jó – nyugodott meg Mátyás –, jársd csak velük a bolondját!

Azzal fölszedelőzködött, hogy szokása szerint nyakába vegye az országot.

Tudvalevő, hogy Mátyás nemigen szerette palotája falai között tölteni az idejét. Egy darabig olvasgatott, meg gyönyörködött a könyvek művészi illusztrációiban és az iniciálékban, diplomáciai s magánlevelek írásával is múlatta az időt, ám ha már nagyon összefutottak szeme előtt a sorok, vagy ha megelégette az eléje járulók véget nem érő panaszait, váratlanul mehetnékje támadt, s inasa kölcsönvett hacukájában felfedező útra indult.

Most is ki tudja, merre járt, hol volt, hol nem volt éppen. Ment, amerre látott. Jobbára övéihez tartott. A köznép közé vegyülés volt neki a legkedvesebb szokása. Meg



aztán saját szemével akarta látni, hogy s mint mennek a dolgok országában.

Hát jó. Elment, hát elment.

Távoztával ősi szokás ült törvényt a palotában: ha nincs itthon a macska, cincognak az egerek. A cincogások sorát az udvari bolond nyitotta meg. Királya palástját nyaka köré kerítette, s azonmód a helyzet magaslatára lépett: kényelmesen fölkuccorodott a trónra, onnan lógázta alá a lábát az istenadta. S várta lelkesen a többieket.

Hamarost jöttek is. Tudták a szabályt. Hogyne tudták volna, hisz' nem először ment kenyéradó gazdájuk országjárásra!

Mátyás távollétében pénzmegváltás ellenében elkérezkedhettek ügyeik intézésére.

A bolond egykettőre útjára engedte a csipős nyelvű szakácsnét, a finnyás pohárnokot, a pöffeszkedő kincstárnokot. Szélnek eresztette a kovácsot, az íródeákot, a parádés kocsist meg az előkelő palotaórt. Két kézzel adta áldását a fortélyos inas és a pirulós cselédleány gyanús távozására. Beszélik, hogy a lovásziúnak még integetett is.

Szétszóródott a palota népe a szélrózsa minden irányába, a kincstár meg gyarapodott, hullottak a jó magyar forintok Mátyás kasszájába.

A leleményes, furfangos atyafiak hamarosan tapasztalták, hogy szétszéledt a személyzet. Nem volt, aki főzzön rájuk, így hát lassacskán elszivárogtak ők is.

...Míg a bolond a kincstárat, én a szót szaporítottam, Mátyás hat kerek napon át tapasztalt épp eleget, gondolta, a hetedikén megy ízibe hazafele.

Ment, mendegélt, virágos jókedvében versenyt füttyörészett a madarakkal, szívében a nép vendéglátását, lelkében bölcsességüket hordozta, fejében pediglen egymást kergették a magosba törő szebbnél szebb gondolatok...

Útja során becses történeteket osztottak meg vele éltes emberek ama nagy Hunyadiról, kit jó Mátyásunk apjának nevezhetett.

– Haj – gondolta magában Mátyás. – Ha ő ezeket a legendákat megénekeltené! Hát még ha történetírókat is felfogadhatna! Hármat egyszerre, mert három a magyar igazság.



Eddig jutott Mátyás az életet megrontó ábrándozásban, amikor azt vette észre, hogy hipp, hopp, haza is ért. Palotája kongott az ürességtől. Mindjárt gyanította, hogy ez csak jót jelenthet.

– Megvan-e a három? – kérdezte az udvari bolondot, de csak a szemével.

Szaltót vetett a kérdezett, utána meg nagy hajlongással nyitotta meg Mátyás előtt a kincstár veretes ajtaját.

– Felsőges királyom, életem, halálom!

Nézte, nézte Mátyás a három ládat, s alig hitt a szemének. Annyi körmöci arany fénylett azokban, mint réten a fűszál.

Hej, megörült Mátyás a tenger kincsnek! Kedvtelve pödörgette nemlétező bajuszát.

– Nemhiába három a magyar igazság!

– Meg egy a ráadás! – tartotta kezét a bolond.

– Hadd el, vidd el! – fogta rövidre Mátyás a hálát, s azonmód udvari bolondja sipkájába csapott a forintok közül nem egyet, de százat. Vett is az a pénzen akkora földet, amekkorát sem azelőtt, sem azután nem méricskéltek se keresztbe, se hosszába, úgyhogy a bolond fiai, meg annak a fiai, meg azoknak a maradékai mind a mai napig azon szántanak, vetnek, aratnak. Ha idegen kézbe nem került az a föld is... Haj, ki tudja! Így volt-e? Igaz volt-e?

Ha nem hiszitek, járjatok utána, s kérdezzétek meg a bolond fiainak a fiainak a fiait, mert azok még ma is élnek valahol, ha meg nem haltak.

# RÁKÓCZI SZÍVE

## 1. rész



Rákóczi hercegi címere

**M**egdobban a szívetek Rákóczi neve láttán? Ő történelmünk egyik legfényesebb csillaga, az 1703–1711-es szabadságharc vezére. A múlt században alig akadt magyar otthon, amelyekben ne őrizték volna képmását, ne énekeltek volna toborzó vagy kesergő kuruc-nótáit. Szabadságharcát legyőzték ugyan, Rákóczi bujdosni kényszerült, de küzdelme nem veszett kárba: megakadályozta a magyar alkotmány eltörlését, az ország beolvadását a Habsburg Birodalomba.

**Tanuljatok, énekeljétek kuruc-nótákat.**

**Küldjétek el néhánynak a címét.**

Alakja óriássá nőtt népünk emlékezetében mint igaz, tisztelkű vezér, aki életét, vagyonát a haza szabadságának szenteli,

az áruló békekötés és hűségeskü helyett a száműzetést választja, és hitét, lelkierejét a bujdosás sem törli meg.

2019 Rákóczi-emlékév. Éppen 315 évvel ezelőtt, 1704-ben Gyulaféheváron választották Erdély fejedelmévé, egy évvel később pedig a szécsényi országgyűlésen vezérlő fejedelmmé.

Nemcsak azért szegődünk II. Rákóczi Ferenc fejedelem nyomába, mert emlékévét ünnepeljük, nem is azért, mert élete feltáratlan titkokat rejt. Nyomkeresőként azt próbáljuk számba venni, a világ mely sarkaiban, milyen városok őrzik lépteinek nyomát. Ezeknek egy része távoli országokban van, másik részük viszont itthon vált külföldivé.

Hogy lehetséges ez?

Úgy, hogy a hajdan teljes egészében Magyarföldön levő, hatalmas Rákóczi-birtok a trianoni országvesztés után négy országba szakadt.

Szülőhelye, Borsi és örök nyughegye, Kassa ma Szlovákiához tartozik. Munkács vára, ahol gyermekkorát töltötte, ma Ukrajna büszkesége. Ezt a

várat védte a Habsburg császár seregeivel szemben szinte három éven át hős édesanyja, Zrínyi Ilona s vele vállalva a 12 éves Rákóczi is.

A vár kényszerű feladása után 1688-ban a császár Bécsbe parancsolta Zrínyi Ilonát. Gyermekeitől elválasztották, fiát ekkor látta utoljára, még búcsúlevelét sem adták át neki. 16 éves leányát, Júliát egy bécsi kolostorba, a 12 éves Ferencet a csehországi Neuhaus jezsuita rendházába vitték, hogy császárhűségre neveljék, és írmagja se maradjon benne a lázadó magyar szellemnek.

1690-től az ifjú Rákóczi a cseh fővárosban, Prágában a Károly Egyetemen tanult, majd Bécsbe, innen pedig Itáliába utazott. Rómában a művészet remekeit tanulmányozta, Németföldön tapasztalatokat – és feleséget szerzett. A császár akarata ellenére nőül vette a hessen-wanfriedi őrgróf leányát, Sarolta Amália hercegnőt. Az esküvőt a kölni székesegyházban tartották.

1694-től elfoglalta Sáros vármegye örökös főispáni székét. Ma ez a megye is Szlo-



Madarász Viktor: Zrínyi Ilona bírái előtt

vákiához tartozik, akárcsak azok a Rákóczi-várak, Nagysáros, Eperjes, ahová a következő években visszavonult a császár besúgóí és katonái elől.

A császár azt várta tőle, hogy hűségét bizonyítsa, a magyar nemesség azt, hogy folytassa nevelőapja, Thököly Imre Bécs ellen vívott harcát, és a kurucok élére álljon.

A vér szava legyőzte a császárhű nevelést: Rákóczi nem a Habsburgok udvaroncá, hanem a szabadságharc vezére lett.

1700-ban Rákóczi érkezettnek látta az időt a cselekvésre. Szövetkezni próbált XIV. Lajos francia királlyal, akivel felesége révén rokonságba került. Levelét azonban sajnos árulóra bízta, és a császár menten lesújtott. Menekülhetett volna, de beteg felesége mellett maradt. 1701 tavaszán nagysárosi kastélyából az ausztriai Bécsúj-hely várbörtönébe vitték. 30 évvel korábban itt lépett a vérpadra anyai nagyapja, Zrínyi Péter. Rákóczi is ez a sors várt volna, de felesége és nővére megszöktette. Sikerült megnyerniük a börtönparancsnokot, Gottfried Lehmann dragonyos kapitányt, aki november 7-én éjjel Rákóczit dragonyos közlegényi ruhában, regénybe illő kalandok árán megszöktette.

Jegyezzétek meg a nevét. Ha ő nincs, ez a mese itt véget érne, a magyar történelmet pedig a Rákóczi-szabadságharc nélkül kellene megírunk. A mi Rákóczink megmenekült, Gottfried Lehmann kapitányra iszonyú büntetés várt: megkínozták, lefejezték, testét felnégyelték. Kőszegi sírja fölé Rákóczi emeltetett méltó emlékművet.

Rákóczi Lengyelországba menekült, ám a fejére kitűzött 10 000 aranyforintnyi vérdíj miatt itt is rejtőznie kellett.

A következő hónap 15-éig küldjétek be egyénileg vagy az osztály nevében közösen a megfejtést. Vágjatok bele! A játék, a tanulás – és a nyeremény kedvéért!

Havonta 2-3 kisebb, év végén 3 nagydíjat, ezt az értékes könyvet sorsoljuk ki.



Greguss Imre: Rákóczi lovon

De a harcot nem adta fel.

Varsóban találkozott Bercsényi Miklós gróffal, későbbi főgenerálisával. Arra készültek, hogy Rákóczi lengyel segítséggel betör Magyarországra, szembeszáll a császár seregeivel, miközben nyugat felől francia és bajor hadak támogatják.

Felkeresték a lázadó magyar nemesek és a bujdosó kurucok küldöttei is: Légy a vezérünk! – kérték.

A lengyelországi Brezán várában, 1703-ban született meg az a kiáltvány, amely hadba szólította a császári önkénytől szenvedőket. A Rákóczi-szabadságharc első szikrája idegenben lobbant fel, és idegenben hunyt ki utolsó parazsa is.

**Zsigmond Emese**

(A 2. részt a novemberi Napsugárban olvashatjátok.)



Havonta és év végén díjakat! sorsolunk ki





# Rejtvény pályázat

Októberi, skandináv típusú pályázati feladatom sárga kockái Weöres Sándor versének sorait rejtik. Ezt küldjétek el a szerkesztőség címére, hogy a pályázók közt lehessetek. A *Találd ki!* rovat feladatainak megfejtőit nem jutalmazom ugyan, de örülök, ha azt is megoldjátok.



A Rejténykirály

	Előbbre jut		Egyik pólus	Kötőszó	A végén fosztogat!	Zord Károly	AOL	Kód-szék!	Vakáció vége!
Magyarország autójele	▼	Veres Endre László	Nem profi	▼	▼	▼	▼	▼	▼
<b>Megfejtés 1.</b>									
Cseles	▼								
LM!	▼			Tonna	▼	Római 50		Nyeles vasszer- szám	Hamis- kártyás teszi
				<b>Meg- fejtés 2.</b>		NA			
Híres király volt	▼			▼			Ellenben, viszont	CS	C
Szed páros betűi	▼	Nemleges válasz							
		Bálnafej!							
Sakkvég!	▼	Hangosan sír				A	Bekap a közepén! Adogatni kezd!		
		Göröngy							
R!	▼	RÁTA					Hamis		
		Réz Anna					Dátumrag		
Zúz	▼		Belgium		Északi nép				Névelő
			Liter		Gramm				
A	▼								
				A					

VAJNÁR ILONA rejtvény



**Havonta és év végén díjakat!**  
sorsolunk ki

A megfejtéseket honlapunkon közöljük:  
[www.napsugar.ro/megfejtések.php](http://www.napsugar.ro/megfejtések.php)

A következő hónap 15-éig küldjétek be egyénileg vagy az osztály nevében közösen a megfejtést. Vágjatok bele! A játék, a tanulás – és a nyere-  
mény kedvéért! Havonta 5 kisebb, év végén 5 nagydíjat, ezt a csodás könyvet sorsoljuk ki.

# Találd ki!

# 1

Mi Palacsintaország fővárosa? A kérdésre a rejtvényből tudhatod meg a vicces választ: válaszd ki minden oszlopból a fenti sor kockájában levő színt, majd olvasd sorba a hozzájuk tartozó betűket.



L	O	H	M	CS	R	Z	É
Ú	C	K	N	Á	SZ	Ő	B
D	E	Ó	J	T	M	O	H
É	GY	I	V	D	P	T	S

# 2

Bori, Kata, Tibi és Tomi tornaórán azt játszották, hogy tornagyakorlatokkal írták le a nevüket. Előtte persze megegyeztek, hogy melyik gyakorlat milyen betűt jelöl.



1



2



3



4



– Peti, ugye nálatok három gyerek van a családban?

- Igen.
- És te vagy a legidősebb?
- Nem, a nagypám.

...

– Peti, ragozd a menni igét – mondja a tanító néni.

- Ööö, én megyek..., ööö, te mész...
- Egy kicsit gyorsabban!
- Én szaladok, te szaladsz, ő szalad!

...

– Peti, ha azt kérdezem tőled, mennyi egy meg egy, ne az ujjadat használd, hanem a fejed!

– De tanító néni, nekem csak egy fejem van!

...

– Anyu, olvashatok, amíg el nem alszom?

- Igen, de egy perccel se tovább!

...



– Ne vacakolj, ugorj már!

# 3

– Mikor tisztázzuk már a haditervet? – kérdezi izgatottan Tamás Gergőtől. Mindketten szeretik a detektívcsodát. Gergő válasza titkosírással érkezik. Te el tudod olvasni?

# ΜΑΙΕΚ ΟΒΑ ΧΙΩΝ

## Szeptemberi megfejtések

1. Iskolakezdés
2. Hát holnap is kell menni?



## Maszat Művész és a rajzos nevek

Az esztelneki tavalyi negyedikesek, Varga Katalin tanító néni diákjai a saját nevüket használták fel alkotásukhoz. Egy ívlapot vízszintesen kettéhajtottak, a hajtás vonalára jó nagyban leírták a nevüket, majd vízszintesen tükrözték, és színes ceruzával viccesen-ötletesen kiegészítették.

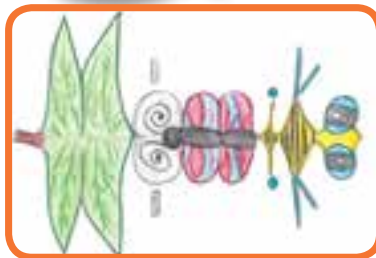

Próbáld ki te is, és Karcsi bácsival, Béla bácsival, postán vagy e-mailben küldd el nekünk.



Ecsedi Dorottya,  
Nagybánya:  
Kifestő

Az elmúlt tanév pályázataira érkezett munkákból:



Haraszti Gréta,  
Marosvásárhely:  
Kávéfestmény



Blaga Anita,  
Négyfalu: Tónusok



Hayashi-Kelemen  
Ráhel-Asuka,  
Marosvásárhely:  
Képes meseszöveg



Havonta és év végén díjakat! sorsolunk ki

Küldjétek be egyénileg vagy az osztály nevében közösen a rajzokat. Aki egyetlen hónapot sem hagy ki, hanem szeptembertől áprilisig Maszat Művész minden feladatát megoldja, és idejében (a következő hónap 15-éig) be is küldi, részt vesz a sorsoláson. A három szerencsés nyertes ezt a csodás könyvet kapja ajándékba, de havonta is osztunk nyereményeket.

# Október műhelyében

Bunău Irén  
árpádi osztálya



Séra Tünde maros-  
szentgyörgyi tanítványa

Ilyenkor ősszel alig  
használtok ceruzát, ecsetet:  
levelekből, termésekből  
alkotjátok meg izgalmas  
képeiteket.



Bartha Denise  
tordaharasztsi  
kisdiákjai

Magyari Barna,  
Bogáti Alice  
kendi diákja



Varga Katalin  
esztelneki  
tanítványa, Harai  
Viktória, festékbe  
mártott levelekkel  
nyomtatta a virág  
szirmaikat.



Mértani pontossággal beosztott kép,  
szimmetrikus vagy ellentétes ritmusú, élénk  
színfoltok. Sokféle rajzot készítettetek már  
ezzel a módszerrel, de a kedvencetek talán  
mégis az őszi levél. Alkotók: Harai  
Erzsébet zabolai osztálya és Molnár  
Csilla-Gizella magyarlónai tanítványa.



Marton Irénke tanító néni  
nyárádszeredai diákjai  
rajz és origami finom  
összhangjából alkották  
meg őszi kollázsukat.



# Kvak és az európai mókus



Nem mese,  
igaz történet!



Szervusztok, barátai-  
im!

Telnek az őszi napok, lassan küszöbünkön a tél. A globális felmelegedés miatt sajnós az ősz, ez a szelíd, békés évszak is szeszélyes lett. Sőt, már-már el is tűnik, a nyárból szinte egyenesen a télbe lépünk. A kései gyümölcsöknek alig van idejük beérni, az állatok nem tudnak elegendő elemózsiát raktározni télire. Pedig főhősöm szerint a jó telelés titka a tele kamra. Ezért ő idejében elkezd télire gyűjtögetni.

Hogy ki e hónap főszereplője, ez a szorgos gyűjtögető?

Az európai mókus, ismertebb nevén vörös mókus.

Nagyon meglepődtem, amikor a kertemben megpillantottam. Nehezen, de végül megbarátkozott velem, és elmesélte szomorú történetét.

A közeli parkban lakott, de egy nap elkezdtek az öreg fákat kivágni, így nem volt más választása, menekülnie kellett. Még becsomagolni sem volt ideje, otthagyta tele éléskamráját, és uszgyi!

Így került az én kertembe. Nincs egy betevő falatja télire (a szeme könnybe lábadt), a többi állat elzavarja, mert kevés az élelem itt a városban, s persze az emberek sem adnak neki.

Hát ez bizony igaz, az én kertemben is alig akad számára csemege, pedig én mindig hagyok a fán gyümölcsöt a télen éhező állatoknak.

Kérlek, ti is hagyjatok egy kevés gyümölcsöt a fákon télire! Én ugyan madárvendéglőnek szántam az alma- és körtefákat, de most új szomszédom, a mókus is ide jár lakmározni.

A vörös mókus erdőlakó, de sajnós az erdőirtások miatt sok közülük kénytelen volt a városi parkokba,

kertekbe beköltözni. Némelyiküket az odújában rekedve a kivágott fával együtt hozták be a városba. Inkább nappal tevékeny, és elég hangos, így könnyű megfigyelni.

Fészket fák odvában rendez be, de ha az nincs, ágakból készít gömb alakú fészket, ebben alszik, és hozza világra kölykeit.

Fáról fára ugrálva közlekedik, kimászik az ágvégre, és hopp, onnan akár 3–4 métert is repülve egy másik ágvégre ugrik át.

Azt is mesélte, hogy mivel a városokban kevés a fa, a villanyoszlopokon és vezetékeken szalad végig.

A mókusok 9–10 hónapos korukban érik el a felnőttkort, de sajnos csak 2–3 évet élnek. Súlyuk alig 300 gramm.

Kedvenc táplálékuk a gyümölcs, a fenyőmag, bükkmakk, dió, mogyoró, bogyók, gombák, de kérget is rágcsálnak, sőt rovarokat de még a madarak tojásait is szívesen fogyasztják.

A közhiedelemmel ellentétben a mókus nem alszik téli álmot, de nem is aktív télen, nagy hidegekben szívesen marad a kucájában.

Legfőbb ellensége a héja. Amikor ágvégről ágvégre ugrál, a ragadozó madarak könnyedén elkaphatják. A kipusztulás még nem fenyegeti, de védett faj.

Idő és türelem kellett hozzá, de végül egészen összebarátkoztunk. Azóta gondját viselem, igyekszem vigyázni rá.

Vigyázzatok ti is a természet kis lakóira. BRRREKKK!

Írta, rajzolta, fényképezte  
**KOVÁCS RÉKA RHEA**

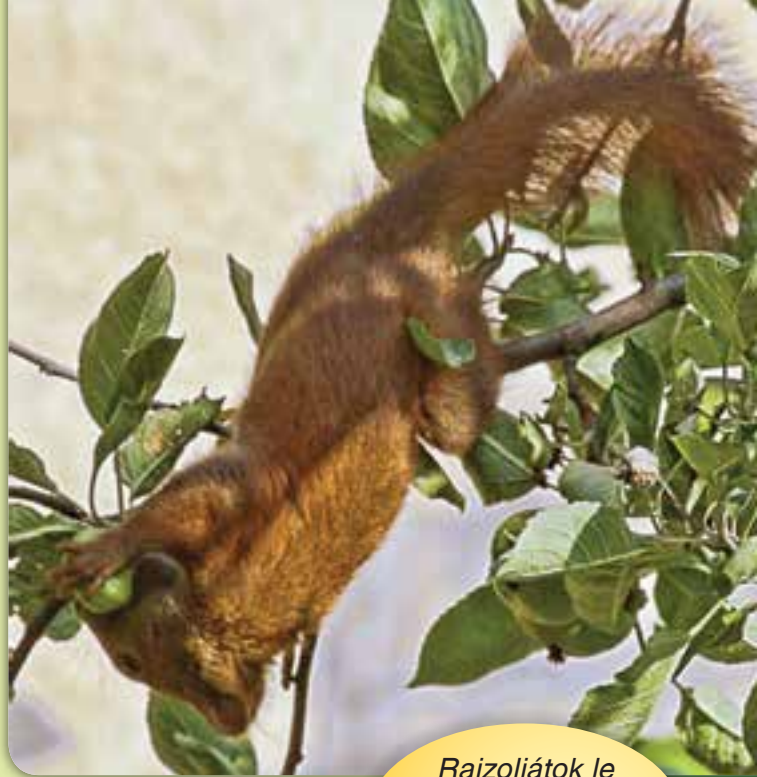

Rajzoljátok le  
kis állatbarátaitokat,  
és küldjétek el  
nekem!



**Orosz Tamás,**  
Marosvásárhely



**Györkovács Viktória,**  
Kézdiszentkereszt



**Mogyorósi Antónia,**  
Marosvásárhely



**Madár Dávid,**  
Kertész Márk,  
Dés

# Az élővilág repülőbajnokai

Az élővilág repülőbajnokai évmilliókkal az ember előtt hódították meg a levegőt. A repülés képessége a táplálékszerzésben, a támadásban és menekülésben létfontosságú egyes élőlények számára. Bár a szárnyalásról inkább a madarak jutnak eszünkbe, a repülés – akár szárny nélküli – mesterei közt találunk növény-, rovar-, emlős-, kételtű- és hüllőfajokat is.



## Passzív repülés ejtőernyővel

Számos növény a szélre bízva magvainak terjesztését. Itt valódi, aktív repülésről nem beszélhetünk, de a könnyű kis magok a szél erejét felhasználva nagy távolságokat tesznek meg. Egyes növényfajok magvain repítőkészülék is segíti a minél messzebbre való szállítást. A **gyermekláncfű** magvain ejtőernyőhöz hasonló kis szőrbóbiták találhatóak. A juhar, a szil, a kőris magvait propellerhez hasonló vagy kerek repítőhártya, úgynevezett lependék veszi körül.

## Siklórepülés a fák között

A siklórepülést az esőerdők magas fain élő kis emlősök, hüllők és kételtűek fejlesztették tökélyre. Ezek a fák lombozata alatt egy magasabb pontról indulnak, „szárnyukat”, vagyis a végtagokat összekötő repülőhártyát kifesztítve magukat a mélybe vetik, majd egy alacsonyabb pontra érkeznek. E meglepő technikát alkalmazza a repülőbéka, -mókus és -maki, de a **repülő sárkány** is, mely cseppet sem hasonlít a mesék félelmetes sárkányához, kis méretű, ártalmatlan gyíkocská csupán.



## Apró „helikopterek”

A **kolibrik**, bár alig haladják meg a néhány grammot és a pár centimétert, elképesztő repülési technikát dolgoztak ki: a helikopterekhez vagy a ma oly népszerű drónokhoz hasonlóan képesek helyből előre, hátra, le- és felfele szállni, sőt a levegőben meg is tudnak állni. Így a magasban nyíló virágok nektárjához is hozzáférnek. E mutatványhoz másodpercenként 100 szárnycsapásra s persze rengeteg energiára van szükségük.

## Vitorlázás a magasban

Néhány madárfaj a felszálló meleg légtömegek segítségével emelkedik a magasba, s a légáramlás erejét kihasználva gyakorlatilag szárnycsapások nélkül hosszú ideig képes magát a levegőben tartani. Ezt a technikát a ragadozómadarak (sasok, gólyák) és a dög-evők, például a **keselyűk** fejlesztették mesteri szintre, amelyek akár több órán át is köröznek a magasban, zsákmányukra lesve.



## A repülés csúcstartói

A szitakötők 100 km/óra sebességgel a rovarvilág leggyorsabbjai. A vándorsáskák a megszakítás nélküli repülés mesterei: 1000 km-t tudnak megtenni így. A **havasi sarlósfecske** csak utódainak életet adni száll le a földre: 10 hónapig leszállás nélkül szárnyal. Egyelőre még kérdés, hogy repülés közben hogyan alszik.

Mondáink turulmadara, a kerecsensólyom is csúcstartó: zuhanórepülés közben képes meghaladni a 320 km/óra sebességet. Ezzel a teljesítménnyel – a többi sólyomfajjal együtt – Földünk leggyorsabb állata.

## Tud-e repülni a pók?

A pókok akár 4 kilométeres magasságba is képesek emelkedni. Fonalat bocsátanak a levegőbe, amibe a szél belekap, és a segítségével nagy magasságokba, illetve távolságokra jutnak el. A fonálban rengeteg olyan molekula van, amelyeket a levegőben található más molekulák vonzanak, így a fonal szélcsendben is a levegőbe emelheti utasát. A pók irányítani is képes a „repülőgépet”, ha alacsonyabban kíván szállni, vagy landolni szeretne, felgöngyöli a pókfonalat.



## Kisköpe



Milyen néven ismert a vándorpók ősszel levegőben szálló fonala? A válaszban segítségedre lehet Csanádi Imre **Őszköszöntő** című verse.

A következő hónap 15-éig küldjétek be egyénileg vagy az osztály nevében közösen a megfejtést. Vágjatok bele! A játék, a tanulás – és a nyereség kedvéért! Havonta 2-3 kisebb, év végén 3 nagydíjat, ezt a képes-hangos madárlexikont sorsoljuk ki.



**Havonta és év végén díjakat!**  
sorsolunk ki

# Én iskolám,

köszönöm most neked...



(Ady Endre: Üzenet egykori iskolámba)



## Iskola a Dombon

Iskolánk 43 évvel ezelőtt nyitotta meg kapuját a marosvásárhelyi 17-es számú Általános Iskola néven. A Liviu Rebreanu nevet 2005 szeptemberében kapta, amikor egyesítették a 15-ös Iskolával. Így Maros megye egyik legnagyobb tanintézményévé duzzadt. A közel 1400 tanulóból 540-en tanulnak magyar tagozaton.

A Liviu Rebreanu Általános Iskolában a hagyományt nemcsak ápoljuk, őrizzük, hanem teremtjük is! Tanulóink többsége néptáncoktatásban részesül. Tanév vége felé egy délutánt népzene, táncaink, viseletünk és dalaink, valamint gyermekeink megünneplésére szánunk. Ez a *Pünkösdi rózsa Néptáncfesztivál*, mely idén ünnepelte tizedik évfordulóját. Fellépőink a magyar tagozatos tanulók előkészítőtől negyedik osztályig. A műsort népi gyermekjátékok, tánc és furulyaszó tarkítja.

Iskolai életünk egyik vidám pillanata a farsang. *Csindaratta, csindaratta, gyertek el a bálba...* – szól a hívogató ének. Hallatára mesebeli lények, rajzfilmhősök veszik birtokba a hatalmas tornatermet.

Mi, pedagógusok a csapatszellemet ápolva azonos szereplőknek öltözünk be: voltunk reneszánsz hölgyek, törpikék, indiánok, sportolók, madárijesztők, boszorkányok és cowboyok is. A káprázatos felvonulás után együtt énekel és táncol több száz gyerek. A talpalávalót Nagy-Árkosi Árpád és Szócs János biztosítja.

Megünnepeztük az elemisek kedvenc folyóirata, a Napsugár megjelenésének 60. évfordulóját. Élmeny volt több száz gyerekekkel együtt énekelni



a Napsugár-indulót. Gitáron kísért Póra Zoltán, a kövesdombi Stone Hill zenekar vezetője.

Iskolánk részt vett az *Európai legendák a színpadon* témájú Comenius projektben. Élményt jelentett a cserelátogatás, a tanulmányi kirándulás, a török, magyar, skót, litván, portugál és spanyol iskolásokkal, tanárokkal való találkozás.

Iskolánk volt a kezdeményezője *A jövő iskolája* című, Európai Unió támogatást nyert projektnek, amelynek keretében a tanárok képzéseken, a diákok műhelymunkákon, kirándulásokon vehettek részt.

Iskolánk tanulói szívesen mérik össze tudásukat, rátermettségüket más iskolák tanulóival. Szorgalmuknak, felkészültségüknek köszönhetően minden tanévben értékes díjakkal, szép eredményekkel térnek haza megyei és országos vetélkedőkről. Rendszeresen részt veszünk szavaló-, mesemondó, regemondó versenyeken, a Kőrösi Csoma Sándor Anyanyelvi Vetélkedőn, a Fürkész Helyesírási Versenyen, a Kurutty Általános Műveltségi Vetélkedőn, a Zrínyi Ilona, a Brenyó Mihály, a Kobak Matematikaversenyeken, valamint sport-, rajz- és énekversenyekeken is.

Immár 8 éve mi vagyunk a szervezői a Fürkész Helyesírási Verseny körzeti és megyei szakaszának, amelyre több mint 400 kisdíák nevez be minden tanévben.

Kerekes Szilárd történelemtanárnak köszönhetően iskolánk magyar tagozatának van egy magyar nyelvű blogja és egy egyesülete, mindkettő az *Iskola a Dombon* nevet viseli. Az egyesület díjazza azokat a tanulókat, akik egy tanév folyamán legalább 50 tízest szereztek, és azokat, akik kiemelkedő eredményt érnek el versenyeken. Egyesületünk vetélkedőket, ünnepeket szervez, köztük a magyar nyelv napját, a *Marosvásárhely egy évszázaddal ezelőtt*, vagy *A Kárpát-medence az ókortól napjainkig* témájú versenyt.

**Összeállította a Liviu Rebreanu Iskola  
15 fős tanítói közössége**



# KOLOSZVÁRI SZABÓCSZA üzenetei

Az új tanév meglepetései közül szeptemberben a hátoldal képregényét ajánlottam figyelmekbe: Másszuk meg a Himaláját! – hívtalak akkor. Most azt kiáltom: Győzelemre fel! Új mellékletünk 4 oldalnyi izgalmas agytornával 6 országos versenyre készít fel.

A Napsugár Öttusához viszont csak az izmaitokat kell tornáztatnotok. Rajta, sportoljatok velünk!



● A marosvásárhelyi Szász Adalbert Sportliceum IV. B osztálya öt éven át volt hűséges olvasónk. A tőlünk búcsúzó 28 jó barát helyett, reméljük, újakat nevel Dóczy Melinda Tünde tanító néni.



● Teleki Enikő tanítónő hodosi összevont osztályában 16 gyerek tanul. Valamennyien Szivárvány- vagy Napsugár-olvasók, és beküldték a bélyeggyűjteményt. Reméljük, örvendtek ajándékunknak és ennek a megjelenésnek is.



A 2019-es országos döntő győztese a kolozsvári Apáczai Csere János Líceum csapata

## X. NAPSUGÁR ÖTTUSA BAJNOKSÁG

Sportolj a Napsugárral!  
Harmadikosok, nevezetek be  
bajnokságunkra!

Négyfős csapatokban,  
ötféle küzdelemben kell  
összemérnetek erőtöket.

Az országos döntő Kolozsváron,  
2020. május 22–24-én lesz.

A benevezési határidő: 2020. január 31.,  
a Napsugár szerkesztőségében:  
naps.sziv@napsugar.ro, 0264-418001.



● *Osztályunk minden tanulója megrendelte és olvassa is a Napsugarat. A szívhez szóló olvasmányokat, az érdekes környezetismereti cikkeket mindig megbeszéljük az osztályban. Kovács Ágnes tanítónő és nyáradszeredai negyedikesei*

● Teljes létszámban olvassák a Napsugárt a bányahunyadi Vlegyásza Szakképző Líceum negyedikesei is. **Boldizsár Tünde osztályának** bélyeggyűjteményét kisvonal röpitette szerkesztőségünkbe.



● Ha a tanító mosolyog, a gyermekek is viámak. **Székely Edit tanító néni** és osztálya a négyfalusi Zajzoni Rab István Líceumban nemcsak a fénykép kedvéért nevet. Örömmel tanulnak, ünnepelnek, és Napsugaraznak télen-nyáron.

**Olvass,**  
és küldj  
rajzot róla!



● Erdei Kristóf, Kocsis-Feri Benjámín és Pataki Áron, sarmasági olvasóink **Szabó Róbert Csaba Vajon Nagyi és az aranyásók** című regényét olvasták, illusztrálták és ajánlják nektek is.

**Sportolj,**

és küldj fényképet  
magadról!

● Veres Mónika tanítónő nagyszalontai negyedikesei több sportágban is szép eredményeket értek el: **Bront Rémusz János** és **Szabó Dávid** labdarúgásban, **Szilágyi Ádám** a karate és a kumite terén. A másik fényképen **Morar Hanna** és **Must-Arany Zsófia** hip-hop táncosokat látjuk **Kornya Botonddal**, aki karate és atlétika, valamint **Kádár Tamarával**, aki kosárlabda edzésekre jár.



● *Vajon belőlünk mi lesz?* – találgatták **Kőrösi Mária tanító néni szalárdi** kisdiákjai, miközben a mesterségek címére köré ragasztották szorgosan összegyűjtött, Kószabószás Napsugár-bélyegeiket.



# NAPSUGÁR

bélyegek



Marosvásárhely, Református Kollégium, Struguraş Ildikó tanítónő osztálya

Nagyvárad, D. Cantemir Iskola, Balajti Annamária tanítónő osztálya



Szatmárnémeti, 10-es Iskola, Reich Annamária tanítónő osztálya



Nagyvárad, Szacsvey Imre Iskola, Simon Gabriella tanítónő osztálya



Nagyvárad, Szent László Líceum, Kiss Csilla tanítónő osztálya



Nagykároly, Elméleti Líceum, Heinrich Kinga tanítónő osztálya



Nagykároly, V. Lucaciu Iskola, Hám Ildikó tanítónő osztálya



Székelyudvarhely, Tamási Áron Gimnázium, Szabó Zsuzsa tanítónő osztálya



Páva, Tibesz Boglárka tanítónő osztálya



Szatmárnémeti, A. Popp Művészeti Líceum, Papp-Fejér Olga tanítónő osztálya

# NAPSUGÁR

## ÓRAREND

PÉNTEK

CSÜTÖRTÖK

SZERDA

KEDD

HÉTFŐ

1

2

3

4

5

6

7



# Irkafirka



Jön az október,  
szélsébesen száll.  
Jön már, jön már,  
követi a tél.

Régen volt már,  
régén volt már  
gyümölcsérlelő,  
meleg nyár.

Hull már, hull már  
a sok falevél,  
új életre kelnek majd ők,  
s virágba borulnak  
tavasz végén.

**Farkas Fanni,**  
Marosvásárhely

Közelünkben  
van egy csoda,  
a szerető iskola.  
Iskolából templomba  
jár a diák ünnepnapra.  
Szeretet az iskola  
útravaló jelszava,  
mit hittel vesz át tanárától  
minden egyes tanulója.  
Áldott ez az iskola  
tanára és diákja.  
Sok gyerek számára  
a kapuit nyitja-tárja.

**Soós-Henzel Kata,**  
Marosvásárhely



**Barabás Tímea,**  
Oprisaň Noémi, Dés



**Tóth Eszter,**  
Négyfalu



**Remán Zippenfenig  
Sarolta,** Négyfalu



**Dobos Kinga,**  
Csíkkozmás

Ősszel a madarak elrepülnek,  
a gyümölcsök megérnek,  
a gyerekek szüretelnek,  
és iskolába készülődnek.  
A mókusok odújukba,  
a medvék barlangjukba,  
a sünik meg az avarba bújnak.  
A fákról a levelek lehullnak.

**Mártonfi Milán,**  
Magyarlóna

Itt az ősz, eljött végre  
az iskola köszöntésére.  
Kicsi és nagy arra gondol,  
vajon nehezebb lesz,  
mint tavaly?  
Vajon szigorú lesz a tanci?  
Ezer kérdés merül fel bennem,  
de itt mindre választ lehetnek.

**Károly Edina,**  
Korond

Van nekem egy kis asztalom,  
azon tartom minden dolgom.  
Azon szoktam tanulni,  
de leginkább vicogni.  
Tanulni rajta nagyon remek,  
de nem, ha a szék is remeg,  
rajta minden látható,  
a füzetben a házikó.  
Van rajta egy papírhajó,  
így hát az asztal nagyon jó!

**Csíki Sára,**  
Csíkszentdomokos



**Balogh Zsófia,**  
Marosvásárhely



Székely Anna,  
Négyfalu

Eljött már a színes, kreatív ősz.  
Egy gyönyörű falevél a fán  
üldögélt, vöröses-sárgás-na-  
rancssárgás-barnás színben  
pompázott.

A búcsúzó szeptember azt  
mondta a falevélnak:  
– Elég volt már belőled, hullj  
le a földre.

A levelek lassan, lassan be-  
töltötték a járdát, egyre szebb színek  
pompáztak a földön.

Jó éjt, levelek, jó éjt, fák, ez volt az  
ősz, szép volt az ősz. Szia, ősz.

Schwarczkopf Tamás, Szatmárnémeti



Pollac Ilka,  
Szatmárnémeti

Volt egyszer egy fenyőfa,  
ágai tuskéval bevonva.

Eljött az ősz,  
és minden fa lombját hullatta.  
Csak a fenyőfa maradt zöld,  
szomorkodott is ezért eleget ő:

– Miért nem lehetek olyan,  
mint a többi?

De egyszer az jutott eszébe:  
– Jaj, de buta voltam,  
hogy fáznék, ha nem  
lenne lombom.

Többet a fenyő nem panaszkodott,  
még sajnálta is a többi fát,  
nehogy megfagyjanak.

Siklódi Barbara, Nyárádszereda

Őszi falevelek szárnyalnak az égen,  
Bambi meg mami sétálnak a réten.  
Őszi madarak repülnek az égen,  
Napsütötte októberben sétálnak a téren.

Király Kriszta, Marosvásárhely



Várkúti Blanka,  
Mezőfény

Kiss Péter,  
Négyfalu



De jó lenne már felnőttnek lenni,  
De még jobb lenne gyereknek maradni.

De jó lenne tovább álmodni,  
Jó lenne a valóságban élni.

Milyen jó lenne tovább hancúrozni,  
De egyszer mégis fel kell nőni,  
s el kell kezdeni élni!

Boni Sarolta Réka, Marosvásárhely



Csurka Tünde  
tanítónő  
osztálya,  
Nagybánya,  
Németh László  
Líceum

E lapszám  
támogatói:

**nka**  
Nemzeti Kulturális Alap

KÉSZÜLT A MAGYAR KORMÁNY  
TÁMOGATÁSÁVAL

MINISZTERLENKSÉG  
NEMZETPOLITIKAI ÁLLAMTITKARSÁG

BETHLEN-GÖRÖG  
ALAP

**RMDSZ**  
COMMUNITAS  
ALAPÍTVÁNY

Címlap:  
**MOLNÁR  
KRISZTINA**

**NAPSUGÁR**, gyermekirodalmi lap. Kiadja a NAPSUGÁR Kft.

Főszerkesztő: ZSIGMOND EMESE. Képszerkesztő: MÜLLER KATI. Lapterv: Könczey Elemér.  
Honlapszerkesztő, nyomdai előkészítés: Komáromy László. Műszaki szerkesztő: Várdai Éva.

Megrendelhető a szerkesztőség címén: 400462 Cluj, Bld. C. Brâncuși nr. 202. ap. 101.

E-mail: naps.sziv@napsugar.ro. www.napsugar.ro. Telefon/Fax: 0264/418001

A lapok árát a következő bankszámlákra várjuk: Cont IBAN: O45RNCB0106026602080001

B.C.R., CLUJ vagy RO70BTRL01301202P90961XX S.C. NAPSUGÁR– EDITURA S.R.L.

CUI: 210622. Készült a kolozsvári TypoOffset Kft. nyomdájában. ISSN 1221-7751

# A NAGY HÓDÍTÁS

Egy hegymászó naplója

2. rész

Írta: Darabont Eduárd • Rajzolta: Jánosi Andrea • A szöveget gondozta: László Noémi

Hátamon a zsákom, amit persze többször is megnéztem, nehogy valamit otthon felejtsek, első állomásom pedig Katmandu, Nepál fővárosa.

Nepál másfélszer nagyobb Magyarországnál, Kína és India között fekszik. Az országot átszeli a Himalája, a hegyvonulat nagy része Nepálban található.

Katmanduban nagy a nyüzsgés, minden színes és poros. Nincsenek utcanevek, könnyű eltévedni, és nehéz visszatalálni oda, ahonnan az ember elindult. Hinduk és buddhisták jól meg-

férnek egymás mellett, pedig Katmanduban minden a vallás körül forog, ám ez a két vallás igencsak békés. Nagy szegénységben élnek, mégis boldogak, senki nem kéreget.

A fehér turistát gazdagnak nézik, a helybéliek szerint, aki idáig eljut, az nem lehet szegény. Nem sokáig lubickoltam ebben a látszat-gazdagságban, mert nekem a hegyekben volt dolgom.



Beülő

Mit ne felejts otthon, ha a Himalájára indulsz? Bélyegeinken felleltározzuk Eduárd poggyászát.

Minden hónapban vágjátok ki, és ragasszátok az osztály gyűjtőlapjára a bélyeget. Áprilisban küldjétek el a névsorral és tanítók nevével együtt. Érdekes, hiszen értékes mesefüzetet, állatkerti, múzeumi belépőt, sőt talán még illyefalvi tábort is nyertek vele.

Ára 4 lej





## KÖRÖSI CSOMA SÁNDOR ANYANYELVI VETÉLKEDŐ

### CSAK EGYIK

- A négy barát közül csak egyik írta le hibátlanul mind az öt szót. Karikázzátok be a nevéket.

Tamás \_\_\_\_\_ szallag, bicigli, különbség, álljatok, kisseb  
 Timi \_\_\_\_\_ szallag, bicikli, különbség, álljatok, kissebb  
 Teri \_\_\_\_\_ szalag, bicikli, különbség, álljatok, kisebb  
 Tibi \_\_\_\_\_ szalag, bicikli, különbség, álljatok, kisebb

- Az öt szó között akad egy idegen. Keressétek meg a magyar megfelelőit.

### NEVES ÉS NEVETŐS JÁTÉK

- Egészítsétek ki a hiányzó szavakkal az alábbi mondatokat:  
 A forradalom híres- \_\_\_\_\_ hadvezére Kossuth Lajos.  
 Soha ne \_\_\_\_\_ azon, aki pórul járt.  
 Felszántatlan földbe \_\_\_\_\_ magot.  
 Az \_\_\_\_\_, aki utoljára \_\_\_\_\_.  
 A nővérem férjhez ment, és \_\_\_\_\_ változtatott.  
 Száz \_\_\_\_\_ honvéd hős nyugszik a Nyergesztetőn.  
 Ági mindig mosolyog, piros, kerek, \_\_\_\_\_ arca van.  
 Ne bohóckodj folyton, ez nem vicces, inkább \_\_\_\_\_.  
 Ha szomorú vagyok, játékos kiskutyám mindig \_\_\_\_\_.  
 Úgy kacagott, majd megfulladt \_\_\_\_\_.



A következő hónap  
15-éig küldjétek be  
egyéni vagy az  
osztály nevében  
közös a megfejtést.  
Vágjatok bele!  
A játék, a tanulás  
– és a nyereség  
kedvéért! Havonta  
2-3 kisebb, év végén  
3 nagydíjat, ezt az  
értékes  
mesegyűjteményt  
sorsoljuk ki.



## Szólj, szám!

1. Írjatok egy-egy rövid mondatot az alábbi szópárokkal. Figyelem: nem mindig ellentétes jelentésűek a szemben álló szavak!  
 csinos – csintalan, okos – oktalan, szeres – szertelen, képes – képtelen, véges – végtelen, gondos – gondtalan/gondatlan, unos-untalan

2. Javítsátok ki a Szócs Margit tréfas versébe becsempészett helyesírás és nyelvhelyességi hibákat.

Állarcába piroslik a sárga,  
 bő uszája beelég a sárban.  
 Irigységtől sárgálik a piros,  
 legyezőlye széltépte papíros.  
 düllöng a kék fején zöld paróka,  
 válán nyulprém, egészen apróka.

3. Egészítsétek ki a hiányos szólásokat az odaillő személy, állat vagy dolog nevével:

árulkodó \_\_\_\_\_, kofa \_\_\_\_\_  
 gyáva \_\_\_\_\_  
 síró-bőgő \_\_\_\_\_  
 felfuvalkodott \_\_\_\_\_  
 dühös \_\_\_\_\_  
 mérges \_\_\_\_\_  
 szelíd \_\_\_\_\_

Havonta és  
év végén  
díjakat!  
sorsolunk ki



## BRENYÓ MIHÁLY ORSZÁGOS PONTSZERZŐ MATEMATIKAVESENÝ

1. Az iskolában a gyerekek már megtanulták a szorzótáblát 1·1-től 9·9-ig. Hány olyan szorzás van a szorzótáblában, amely 2-re végződik?  
Írd le mindeniket!

2. Keresd meg azokat a háromjegyű számokat, amelyekben a számjegyek összege 23, és visszafelé olvasva is ugyanazt a számot jelentik!

3. Azonos számjegyekkel – legfeljebb hét darabbal – állítsd elő a 19-et! Alkothatsz többjegyű számokat, és használhatsz műveleti jeleket is, zárójelet azonban nem. A 0-tól különböző számjegyek mindegyikével keress egy-egy megoldást!



## KURUTTY ÁLTALÁNOS MŰVELTSÉGI VETÉLKEDŐ

1. Ha pótoljátok a szavak hiányzó szótagjait, majd fentről lefelé összeolvassátok ezeket, Kovács András Ferenc szülővárosának nevét kapjátok meg.

FOD – RÁ – . . . .  
ROZ – . . . .  
EL – . . . – ZÉS  
RE – . . – TE  
KA – . . – CA

A város neve: .....

2. TÓTH EMESE, CSÜTAK MÓR, LAKATOS RÓZSA ÉS KISS ROXANA együtt kuruttyolnak. A csapattagok nevében elbújt római számok Kovács András Ferenc születési évét mutatják.

Születési éve: .....

3. Ha szeretitek az állatvilágot és a rejtvényeket, mindkettő itt van egy feladványban!

Hangolódva 2020. országos szakaszára, egy híres költőnket ajánljuk figyelmetekbe, aki csupa titeket érdeklő dologról ír: a természet csodáiról, évszakokról, növényekről, fura állatokról.

1		2	3	4	5	6	7	8
		9					10	
11	12					13		
14					15			
16			17		18			
	19							20
21			22	23		24		25
26		27		28			29	
30								

### VÍZSZINTES

- Hiúz földísze
- Sziklákon szökdelő patás állat
- Végtelen sajt!
- Nagy-Britannia része
- Fekete István rókája
- RII
- Vaddisznócsemege

16. A házimacska őse

- Éktelen akadály!
- A -be párja
- Kisegíti a veszélyből
- Piaci portéka
- Takar
- A túloldalra
- Erdeink legnagyobb állata

### FÜGGŐLEGES

- Tehén fegyvere
- Hiúz étlapján is szerepel
- Kicsit terel!
- Kitűnő latinosan
- Ragad a közepén!
- Középen emel!
- Ragadozó hal
- Fekete-fehér társasjáték

- Nagy vízesés Észak-Amerikában
- Így éli le életét a vakond
- Maros megye autójelzése
- Néma mátka!
- Megmutatja, hol lakom
- Almás ..., sütemény



## BARANGOLÁS EURÓPÁBAN

Ha ügyesek vagytok, elkészíthetitek a saját „földrajzkönyvetek”.

Íme pár ötlet ennek megvalósításához:

A4-es lapon dolgozzatok.

Készítsétek el a Kószabósza segítségével megismert ország adatlapját!

Jegyezzétek le a következőket:

- az ország neve (magyarul és akár az ország nyelvén is)
  - fővárosa
  - autójelzése
  - zászlaja, figyelve a színek elhelyezésére – Rajzoljátok meg a tartórudat is!
  - lakosai
  - nyelve (hivatalos nyelv, egyéb használt nyelvek)
  - pénzneme
  - földrajzi elhelyezése, domborzati érdekességei
  - történelmi érdekességek, neves történelmi személyek

• írók, költők, irodalmi érdekességek – Mit olvastál már?

• művészet: híres festők, szobrászok, zenészek, együttesek és alkotásaik

• jellegzetes ételek

• népviseleti érdekességek

• egyéb érdekességek

A lista természetesen tetszés szerint bővíthető.

Díszítsd a lapod rajzokkal, képekkel!

Ne feledd: Együtt a sokféleségben jó!

Hajrá, barangoló pajtásaink!

A Napsugár almenüjénél találhattok meg, a „Kószabósza Európában” menüpontnál: [www.napsugar.ro/kb\\_europa.php](http://www.napsugar.ro/kb_europa.php)

Gyertek, barangoljunk együtt!



## MESÉK SZÁRNYÁN MESEVETÉLKEDŐ

Olvasd el a Napsugár honlapján *Zelk Zoltán A világgá ment porszem* című meséjét: [www.napsugar.ro/melleklet\\_mesevetelkedo.php](http://www.napsugar.ro/melleklet_mesevetelkedo.php)

1. Húzd ki a betűhálóból hat szereplő nevét! Ki mondta a megmaradt betűkből összerakható mondatot?

- A. retek                      B. aranyalma  
C. vadkörte                 D. hagyma

P	O	R	S	Z	E	M	H
O	K	A	K	A	S	V	Á,
V	A	D	K	Ö	R	T	E
H	V	R	E	T	E	K	O
V	I	H	A	G	Y	M	A
Á,	C	H	Á	R	O	M	V
Á	S	N	D	O	R	?	*

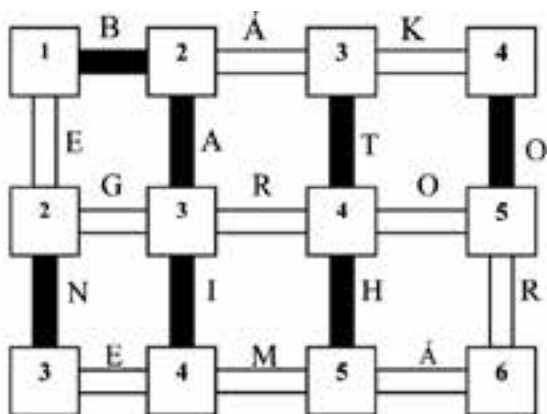

2. Válaszolj a kérdésekre! Ha a válasz igen, akkor a fehér úton haladj tovább, ha a válasz nem, a fekete utat válaszd! Kire illik a talált betűkből összeolvasott szó ellentéte?

1. Kora délután kukorékolt-e a kakas?
2. Marasztalták-e testvérei a porszemet?
3. Réthez ért-e legelőször a porszem?
4. A kavics válaszolt a vadkörteinek?
5. Visszaértek-e a porszem hazájába?

- A. kakas    B. porszem    C. aranyalma    D. vadkörte



# FÜRKÉSZ HELYESÍRÁSI ÉS NYELVHELYESSÉGI VERSENY

Fürkész Peti a magyar helyesírás titokzatos világába hív benneteket! Nyelvi játékokkal, fejtörőkkel, helyesírási gyakorlatokkal megfejthetitek ennek a csodálatos nyelvnek a rejtélyeit! Jó fürkészt kíván nektek Fürkész Peti!

1. Egyes személynevek mesterségekből születtek. Húzd össze a neveket a mesterségekkel, majd alkoss a szókapcsolattal mondatot!

pl. Porkoláb János börtönőrként dolgozik a börtönben.

gulyás	marhapásztor	_____
takács	bútorkészítő	_____
asztalos	lábbelikészítő	_____
varga	vászonkészítő	_____

2. Húzd át a hibás szavakat, majd írd le szótagolva a helyes szóalakot!

áломás – állomás    bórzasztó – borzasztó    huldogáll – hulldogál    áldomás – álldomás

3. Fejtsd meg a képrejtvényt!



+



Megfejtés: \_\_\_\_\_

## Mit gondol...

a mocsári hód? A legtréfásabb ötleteket közöljük.



### Mit gondol a két iguána?

A májusi képünkhöz érkezett ötletekből:

- Gyere, csak gyere, hadd vágjalak földhöz!
- Mire menjünk? Öltre-e vagy kardra?
- Szeressük egymást, gyerekek!
- Párosan szép az élet.
- Gyere, sírj a vállamon, nekem elmondhatod a bánatod.
- Drágám, de jó, hogy itt vagy!
- Arra gondoltam, hogy nálad lakom, amíg elkészül a házam...
- De régen nem láttalak, kedves barátom!
- Nekem is hiányoztál, simabőrű testvérem.

- Kész van a kép? Mert elfáradt a karom.
- Pajtás, csak a tévé kedvéért te gyünk úgy, mint ha küzdenénk.
- A legszebb tánc a keringő, az biztos.
- Jaj, kiszoritod belőlem a szuszt!
- A kis szobába toppanék, röpült felém anyám...



Surducán Adrian, Szatmárnémeti; Szabó Szilárd, Szövérfi Réka, Seprőd; Jakab Barbara, Miklós Andrea, Szegedi Anita, Ivó; András Áron, András Huba, György Andrea, Majláth Leticia, Orbán Zselyke, Lövete; a maroskeresztúri tavalyi IV. B osztály