

61. évf., 2007. III. 29., ára 70 dinár

12

Jó Pajtás



Vigyáááázzz!

Vasárnap április elseje!



A jövő heti Jó Pajtás címdoldala és posztere



TE MEG ÉN

A jövő héten jelenik meg a Jó Pajtás húsvéti kettős száma!

A tartalomból:

- Bogdán József atya írása a húsvétról
- A fájdalom királynéja – Michelangelo gyönyörű szobráról, a Pietáról
- Húsvét Olaszországban, Nagy-Britanniában, Németországban
- A nagyvilág legértékesebb tojásai
- Kamanc története
- Velocipeddel a világ körül
- Rügyfakadás hat oldalon
- Négy oldal Zenebona
- Négy oldal irodalom
- Négy oldal rejtvény
- Sok-sok más olvasnivaló

Szia

A napokban egy levelet találtam az asztalomon, Koleszár Olga írta Bácskertesről.

Ez állt benne:

„Kedves Gabi! Volna egy nagy kéréssem!!! Szeretnék megtudni valamit Jeremy Sumpterről. Ő az én kedvencem. Tehát, várom a róla szóló ismertetőt.”

Nos, utánanéztem, ki is az a Jeremy, aki a te kedvenced. Íme mit sikerült megtudnom róla.

1989. február 5-én született Carmel városban, Californiában (USA). Gyermekkorát egy kis, álmos városkában töltötte Kentucky államban. Most újra Californiában él szüleivel, Sendyvel és Geryvel, valamint két testvérével, Jessicával és Jenyferrel.

Jeremy hatéves korában, legfiatalabbként, részt vett a Kentuckyban tartott rajztanfolyamon. Az első nap az iskolában tanára észrevette, hogy Jeremy karikákat fest karikákba. Ez egy avatlatlan szem számára csupán egy nagy halom összevisszaság lett volna, ám tanárának mégis megtetszett. Később „műveit” a helyi képtárban is bemutatták.

Jeremy másik fiatalkori erőssége a helyesírás, már 4. osztályos korában megmutatkozott, amikor is döntős volt a helyi helyesírási versenyen.

Akkoriban nem nagyon érdekelte a színészet. Egyszer aztán mégis úgy döntött, csak megpróbálja ezt is, és ha nem sikerül, soha többé nem kísérletezik vele.

Lexington városban résztvett egy nemzetközi modell- és tehetségkutató versenyen. Itt továbbjutott a Los Angeles-i döntőbe, ahol megkapta a Pre-Teen Male Model of the Year címet. Ezután minden felgyorsult, hamarosan szerződést kötött, majd 2000-ben átköltözött családjával Los Angelesbe.

Az első film, amelyben Jeremy szerepet kapott a *Frailty* (Isten haragja) című thriller volt, maga Jeremy volt a főszereplő. Ezt követte a *Just a Dream* (Álom, édes álom) című alkotás, szintén főszereppel. Majd egy szintén remek alkotás, a *Local boys* (Hullámlovagok), amelyben kedvenc sportjának, a szörfnek hódolhatott. Ám az igazi áttörést egy igazán nagy, világsikerű aratott film, a *Pán Péter* hozta meg számára.



Jeremy imád sportolni, és szinte minden sportközvetítést megnéz a tévében – persze csak ha ideje megengedi... Kedvenc sportjai: baseball, kosárlabda, tenisz, rögbi, horgászás, snowboard, és persze a szörf. Szeret kirándulni is. A kirándulások és utazások során mindig hazavisz és örökbefogad állatokat, legutóbb pl. egy hatalmas teknősbékát. Kedvenc színészei: Bill Paxton, Adam Sandler, Cameron Diaz, Tom Hanks.

Jeremy Sumpter autogrammcíme:

c/o Mark Robert Mgmt.

P.O. Box 1549

Studio City

CA 91614

USA

Filmjei:

2001.: *Frailty* (Isten haragja)

2002.: *Just a dream* (Álom, édes álom)

2002.: *Local boys* (Hullámlovagok)

2003.: *Peter Pan* (Pán Péter)

Gabi, aki mindezt kinyomozta

**Téged is érdekel
valaki, valami?**

Írj a Jó Pajtásnak!

**Mi utánanézzünk,
ki kicsoda,
mi micsoda,
és minderről
a 3. oldalon
olvashatsz majd!!!**

Bolondos szerelemi vallomás

Közeleg az április elseje, a tréfák ünnepe, amikor megengedett egy-két füllentés, beugratás, sőt egy ilyen „szerelmi” vallomás is!

A **bácsföldvári Svezozar Markovič iskola** tanulói nagy szeretettel szerepelni a Jó Pajtásban. A magyartanárnőjük, **Berecz Éva** mellett vár rám: a hatodikos **Gregus Ágnes**, **Zavarkó Melitta**, **Péter Réka**, **Petrovity Avdijana**, az ötödikes **Polákovity Elvira**, **Martinovity Anna** és **Erdélyi Arnold**.

Jókat mosolyognak a vers hallatán, s egyikük el is szólja magát, az anyukája április elsején ugratta, hogy Robi hívta telefonon. De, hogy melyik lányról van szó, az titok!

Ági tavaly két éves kistestvérét csapta be április elsején:

– Azt mondtam neki, hogy leesett az orra. Jót nevettem, mert mindjárt oda kapott, hogy leellenőrizze. No, engem is becsapott anyukám. Reggel azt mondta, hogy már tíz óra. Úgy ugrottam ki az ágyból, mint a nyíl. Mindjárt, mondta, hogy áprililili. Csak akkor nyugodtam meg. Apukám is beugratott, ő meg azt mondta, esik a hó. Persze a hónap se híre, se hamva...

– Én meg rászédtem apukámat, mikor kirándulni indultunk – meséli Melitta –, hogy kilyukadt a kocsigumija. Ne is mondjam, hogy ugrott ki a kocsiból...

Anyut is becsaptuk este, mikor hazaiótt a munkából, hogy még csak hét óra, s már itthon van? Közben nyolcig kellett volna dolgoznia. Az első pillanatban megijedt, hogy hamarabb hazajött, de mikor áprililiztünk, elnevette magát. Engem is beugratott a testvérem, hogy milyen barna a hajam! Mindjárt futottam a tükörhöz, s megnyugodtam, mikor láttam, hogy szőke. Az osztálytársaim meg azt mondták, hogy a felelésre egyest kaptam. Csak a tanárnő nyugtatott meg, hogy április elseje van...

– Engem is megtréfált anyu – veszi át a szót Réka –, azt találta ki, hogy nem kell menni iskolába. Már kiterveztem, hogyha megyünk az asztalitenisz-edzésre, megtréfálok az osztálytársaimat, hogy soha többet nem megyünk versenyre, mert nagyon rosszul játszunk.

Dia is nagy mókamester hírében áll. Tavaly április elsején a bolondot járatta az osztálytársaival.

– A kinti fogason tartjuk a kabátokat – meséli –, s szóltam néhány fiúnak, lánynak, hogy eltűntek a kabátok. Mind rohantak, s természetesen a kabátok ott lógtak a fogason. Meg azt is elhíreszteltem, hogy csak négy óránk lesz. Csak akkor lepődött meg az osztály, mikor bejött a tanárnő. Anyu meg engem csapott be, mégpedig azzal, hogy eltűnt a kiskutyám. Volt öröm, mikor meghallottam az ugatását.

– Engem meg apukám azzal ugratott be – mondja Elvira –, hogy eltűnt a bicajom. Mivel itt Földváron nagyon lopják a kerékpárokat, első pillanatban el is hittem.

Én meg a testvéreimet vicceltem meg, hogy kint várja a barátja. Rohant ki, hát nem is volt ott senki. A barátnőm nagyon

*Borsot a csokifagyiba,
Öt ászt egy pakliba,
Széket húzok ki alóla,
Belemászok egy falóba,
Rágógumit a hajadba,
Kígyót, békát a paplanodba,
Sót öntök a kávédba,
Fehérré varázsol a kréta,
Viszketőpor a nyakadba,
Fogkrémet a hasadra,
Csalással megettetlek,
Vagy azt mondom: szeretlek!*

sajnálkozott rajtam, mikor bejelentettem, nem kész a házim.

Anna színikitűző tanuló, elmondása szerint egyszer alsóban volt csak egy hármasa, azt is mindjárt kijavította. Tavaly azzal tréfálta meg a szüleit, mikor megkérdezték, mi újság az iskolában, hogy hármast kapott az ellenőrzőre.

– Megijedtek – emlékezik Anna –, s azt mondták, majd bejönnek az iskolába, megnézik a jegyeimet. Engem is csőbe húzott a barátnőm, mégpedig azzal, hogy matekból kellett valamilyen példákat megoldani. Nagyon megijedtem, persze nem is volt igaz.

Arnold is színikitűző tanuló. Tavaly április elsején valamelyik tanár megbetegedett, s hamarabb hazaengedték őket.

– Azt mondtam, hogy elszöktem az órától. Sajnos azonnal elnevettem magamat, s áprililili – mondtam nevetve.

Az egyik tanárt is megtréfáltuk, mégpedig úgy, hogy mikor ellenőrzőt írtunk, egy kis papírra fölirtuk, hogy áprililili, s mintha suflit lett volna, odaadtuk az osztálytársunknak. De úgy, hogy a tanár észrevegye. Természetesen el is vette, hát mikor megnézte, kitört az osztályban a nevetés. Még ő is nevetett.

Igen, április elsején nem szabad megharagudni, nevéssünk jókat, ha megtréfálnak bennünket!



Erdélyi Arnold



Gregus Ágnes



Martinovity Anna



Péter Réka



Petrovity Avdijana



Polákovity Elvira



Zavarkó Melitta

Címoldalunkhoz

Ha ránézünk a naptárra és azt látjuk, április elseje van, először is biztosan egymás ugratására, az azt követő harsány nevetésre gondolunk. **S** ha tovább gondolkozunk, ki más lehetne az írók közül, aki eszünkbe jut, mint Karinthy Frigyes, a humor legnagyobb mestere. Ezért is választottuk erre az oldalra egyik írását.



Vicces házigazda

Ez a házigazda megadja mindenkinek a tiszteletet, ami megilleti, érti a módját. Nyilván hallotta valakitől, hogy humorista vagyok, tehát úgy fogadott, ahogy az ő elképzelése szerint egy humoristát fogadni kell – arról nem tehet, hogy Pesten – ezt már régebben észrevettem – humorista alatt nem azt az embert értik, aki viccel, hanem inkább azt, akivel lehet, sőt muszáj viccelni.

Így esett azután, hogy már a vacsora előtti ízelítőnél nagy mulatság kezdődött, ugyanis akárhogy forgattam a likőrös poharat, mindig lecsöpögött belőle a mellényemre, míg ki nem derült, hogy egy pici, láthatatlan lyuk van a pohár széle alá csiszolt díszítésben.

Utána cigarettával kínáltak, de a cigaretta mindig kicsúszott a kezemből, a doboz vicces szerkezete következtében. Végre mégis kaptam egy szép egyiptomit, ami rögtön visítani kezdett. A harmadikra rá lehetett gyújtani, csak a közepe felé robbant fel, csillagokat szórva.

A vacsoránál óvatosabb voltam, nem nyúltam olyan ételhez, amivel kínáltak, magam válogattam a tálból s így örök rejtély marad, vajon a számomra külön készített libacomb gumiból volt-e, vagy dinamitból s a túrósrétes nem változott volna-tűzifecskendővé a kezeim közt.

A feketénél mégsem vigyáztam eléggé s így a finom ezüstkanálnak csak a nyele maradt a kezemben, lapátja leolvadt és bennmaradt a kávéban, kimondhatatlan öröme a vendégeknek.

Autogramot is kértek tőlem s miután a felkínált töltőtollat eldobtam, látván, hogy karmol és nyivákol, egy arra settenkedő angóramacska után nyúltam, ésszerűen, gondolván, talán azzal lehet írni – de aztán inkább ceruzát fogadtam el, aminek a hegye persze begömbült és elhajolt a papíron.

Aztán jött a kolerás ember, a doboló levéldoboz, a körömréüő zsebóra, a szembespriccelő gukker, a kinyithatatlan zsebkés, a becsukhatatlan pénztárca és egyéb kedves figyelem.

Igazán nagyon vicces este volt, csak én voltam kissé nevetlen, mert mikor később újszülött kisgyermeküket mutatták be nekem s még karjaimba is tették, ijedten eldobtam, gyanakodva, hogy gombostű áll ki belőle. A méltóságos asszonynak se csókoltam kezét, attól tartva, hogy szájamban marad a keze, ő pedig nevetve elszalad, mint a gyík, amit farkánál fogtak meg.

Legközelebb éni s meghívom ezt a kedves házigazdát. Miu-tán foglalkozás szerint egy nagy temetkezési vállalat főnöke, iz-léses koporsó lesz készítve számára levesestálnak és könnyezve fogom őt elbúcsúztatni az első falat előtt, amit lenyel. Ha nem tudja lenyelni, két feketebóbitás gyászvitét ültetek a ház előtt várakozó autójára és teljes pompában szállítatom haza, megnyugodva a Gondviselés bölcs akaratában, mely úgy rendelte, hogy soha többé ne hívjon meg vacsorára.

Karinthy Frigyes



NEVEM: Csordás Noémi
BECENEVEIM: Nómi, Nojcsi, Noni
CÍMEM, TELEFONSZÁMOM:
 Jasenováci utca 5., 24000
 Szabadka; 063/411-292
MELYIK SULIBA, OSZTÁLYBA
JÁROK? Gróf Széchenyi István
 Általános Iskola, 4. a osztály
KEDVENC TANTÁRGYAIM: Matek,
 magyar, természet, angol
AMI NEHEZEN MEGY: Torna
KEDVENC TANÁRAIM: Fábián
 Enikő (angol), Lilić Elvira (szerb),
 Vásárhelyi Szilvia (tanító néni)
KEDVENC OLDALAIM A JÓ
PAJTÁSBAN: Tarka oldal,
 Vicckupac
KEDVENC SZÍNÉSZEIM: Daniel
 Radcliffe, Ruport Grint, Emma
 Watson
KEDVENC FILMEM: Harry Potter
MELYIK FILMBEN JÁTSZANÁM A
FŐSZEREPET? A Harry Potterben.
MIÉRT? Mert izgis és mert imádom
 a varázsvilágot.
KEDVENC ÉVSZAKOM: Nyár
KEDVENC KÖNYVEM: Harry Potter
KEDVENC ÉNEKESEM: Zentai Márk
KEDVENC EGYÜTTESEM:
 Tankcsapda
KEDVENC DALOM: Az SOS szerelem
 című dala.
KEDVENC SZÍNEIM: Kék, fekete,
 fehér, piros
KEDVENC ÁLLATAIM: Kutya, cica
MI A NEVÜK? Lili, Pindur
NO ÉS A SZERELEM? Van.
KIBE ESTEM BELE? Óriási titok.

NEVEM: Burúzs Kornélia
BECENEVEIM: Kormi, Kroki, Kormos
CÍMEM, TELEFONSZÁMOM: 21220 Óbecse,
 Ismeretlen hős u. 208.; 021/817-172,
 064/419- 65- 42
MELYIK SULIBA, OSZTÁLYBA JÁROK? Samu
 Mihály Általános Iskola, 5. a
AMI NEHEZEN MEGY: Szerb nyelv, bigi,
 főci
KEDVENC TANÁRAIM: Szabó Livia, Józsa
 Zsuzsanna, Mausz Olívia, Horváth
 Denkovics Daniella
KEDVENC OLDALAIM A JÓ PAJTÁSBAN:
 Tarka oldal, Teszt, Tiniturmix, Zenebona
KEDVENC SZÍNÉSSEM, SZÍNÉSNŐM:
 Eddie Murphy, Natalia Oreiro
KEDVENC SOROZATOM: Barátok közt
MELYIK SOROZATBAN JÁTSZANÁM
A FŐSZEREPET:
 A Barátok köztben.
MIÉRT? Azért, mert nagyon érdekes.
KEDVENC ÉVSZAKAIM: Nyár, tél
KEDVENC KÖNYVEM: Meseország kapuja



KEDVENC ÉNEKESEM: Jennifer Lopez,
 Britney Spears
KEDVENC EGYÜTTESEM: Tankcsapda
KEDVENC SZÍNEM: Piros
KEDVENC ÉTELEM, ITALOM: Pizza,
 Coca-Cola
KEDVENC ÁLLATAIM: Ló, kutya, macska
MI A NEVÜK? Csillag, Pici, Csibi, Cirmi
NO ÉS A SZERELEM? Van az is.
KIBE ESTEM BELE? Egy szép fiúbal!



Az óceánok királynői

A bálnák a cetek rendjébe tartoznak. Ezek a tengeri emlősök kitűnően alkalmazkodtak a vízi élethez; nyugodtan letagadhatnák, hogy őseik szárazföldi állatok voltak.

A világ legnagyobb állata

A cetek közé tartozik a ma élő legnagyobb állat, az óriás- vagy kékbálna. Hossza elérheti a 30 métert, testsúlya pedig a 170 tonnát, vagyis nagyjából akkora, mint 33 elefánt együttvéve! Naponta több mint 4 tonna krillt, azaz 4 millió garnélarakot nyel el!

Hatalmas testsúlyuk dacára testük igen hajlékony. Lélegezni feljönnek a felszínre.

A tüdejükből kiáramló, elhasználódott, párás, meleg levegőt fecskendőnyílásukon, azaz fejük tetején lévő orrnyílásukon fújják ki, valóságos gejzírt keltve. A kék bálna „gejzírje” akár 8 méter magas is lehet.

7 tonnás csecsemő

Az udvarlási időszak után 12–16 hónappal megszületnek a bálnaborjak. A kék bálna kicsinye 7 tonnával születik, és élete első 7 hónapjában óránként 4 kilót hízik! Hat hónapos kora táján már 13 méter hosszú. A bálnaszülő féltve óvja kicsinyét, játszik is vele, és megtanítja arra, hogyan védje meg magát.

Ilyen örültséget!

A kételtű autóbusz



Ne rémülj meg, ha feltesszük a kérdést: szerinted létezik-e olyan luxusbusz, amely úszni is tud?

Szóval ne félj, mert nem áprilisi tréfáról van szó. A válasz ugyanis így hangzik: igen!

Persze ilyen őrült ötletek általában csakis Amerikában születnek. Ahol egyrészt szép számban akadnak olyanok, akiknek néhány százezer dollár nem jelent nagy kiadást. Másrészt ugyancsak ott található a legtöbb olyan fickó, akinek merész ötletei vannak.

Nos emberünk – akinek nem sikerült megtudnunk a nevét, de ez nem is fontos – elhatározta, vesz egy kényelmes lakókocsi-ként berendezett buszt. De mivel



szenvedélyes horgász, a gyártó cégtől azt követelte, hogy belemelessen vele bármelyik tóba, folyóba vagy a tengerbe is. (Igaz, csak akkor, ha nem túl hullámos a víz...)

A gyártó cég, az amerikai C.A.M.I. LLC nem sokat gondolkodott. A különös kívánság szülőatyjának a tenyerébe csapott: – Egy kis türelem, három hónap múlva teljesülni fog az álma.

A Terrawind névre keresztelt járgány azóta már javában járja az amerikai utakat és vizeket. Hajtóműve – szárazon és vízen – egy 330 lóerős dízelmotor, amely az országúton óránként 130 kilométeres sebességgel röpti gazdáját. A vízen – érthető, nem? – jócskán lassabb, annak ellenére, hogy két hajócsavar mozgatja.

Hmmmm, na és mindez mennyiért?

Emberünk megsúgta, különös hobbija 850 000 dollárjába került...



Táncoló talpak (Happy Feet)

Egy mutáló hangú pingvin dalolva akar párt választani magának, ám ökelme nem egy Placido Domingo – A táncparketten azonban Totyi verhetetlen...

Több animációs mozifilmel néztünk meg a héten: a Terhelt Terkelt, a Szellem a páncélban címűt és a Táncoló talpakat. Bizony nem mind arany, ami fénylik, nem minden animációs filmtől részegültünk meg. A **Terhelt Terkel** az első dán CGI-animációs film egy veszélybe sodródott srácról és kalandjairól szól, valamint arról, hogy az élet csupán egy nagy-nagy macera. Az első percekben az ember azt gondolhatja, hogy egy Pixar-klónnal van dolga, elhangzik egy szép dalbetét is, de aztán elszabadul a pokol: a mese vékonyodik, az izgalmak el-elmaradoznak, s a gyermeksze-



replők káromkodni kezdenek(!), még vér is folyik a vásznon. Ennek a Terkelnek az édesanyja láncdohányos, édesapja már-már zombivá vált, s ráadásul a srácot valaki meg akarja ölni. Aztán egy sötét erdőben olyan dolgok esnek meg, melyektől égnek áll a hajunk. Ha szerettétek a Nyócker és a South Park – Nagyobb, hosszabb című filmeket, akkor a Terhelt Terkelt is elviselhetitek.

A **Szellem a páncélban** sztorija: 2029-ben a 9-es szekció nevű elit rendőralakulat csatát vív a cyberg-bűnözés és terrorizmus ellen. A mese sztárja Kunasagi Motoko nem ember, hanem android. Egy-ége a Bábosra vadászik, aki – netán ami – arra is képes, hogy feltörje az emberi agyat, vagyis a szellemet. Ő – mondják – megfejtheti a gépi lélek létezésének a titkát is. Ez egy szorongatóan szép japán akciórajz. A rendező, Oshii Maoru szerint a holnapunk félelmetes, maga a lét a Földön nyomasztóvá és szorongatóvá válik majd...

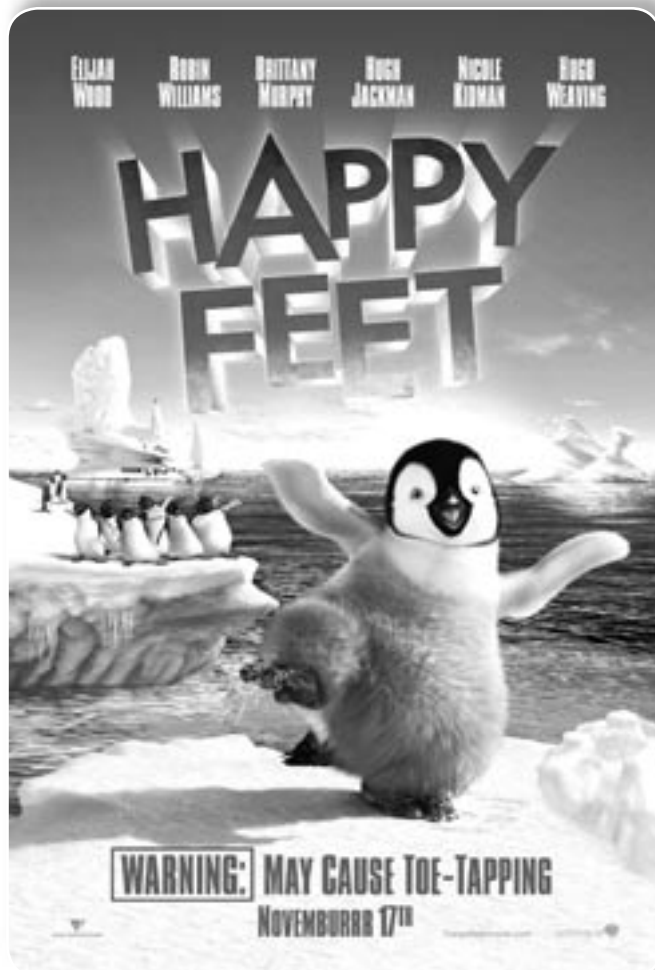

A heti csomag legnagyobb durranása a **Táncoló talpak** (Happy Feet) című forró ritmusú, remek látványú, pergős musical George Miller kiváló rendezésében. Ennek a bűbajos mesének egy pingvin a sztárja, aki a Totyi névre hallgat. Szegényke folyamatosan mutál, folyamatosan ügyetlenkedik. Mi már tudjuk, hogy a monogám császárpingvinek nem beszélnek sem angolul, sem franciául, sem spanyolul – a legkevésbé magyarul. Mégis a hangjukról ismerik meg egymást: a rokon a rokont, a szomszéd a szomszédot. Ez így rendben is volna, de szegény Totyinak egyszerűen nincs hangja, belőle nem lesz operaénekes, egy Placido Domingo, s ezért a csoportban magára marad, nem talál magának társat a végtelen hómezőkön. Pedig hát egy pingvinsrác nem élhet egyedül...

Totyi azonban egy John Travolta, mondják sokan, mert nagyszerűen szteppel. Ez azonban kevés a boldogsághoz. Csúfolják, megvetik, szörnyszülöttnek tartja mindenki. Végül a vének tanácsa meghozza a döntést: Totyit száműzik a csoportból, boldoguljon a nagyvilágban, ahogyan tud. Totyi sokáig magányosan bolyong, északnak tart, majd délnek, s nagyon megőrül, amikor a latinok meg-megtapsolják a táncait, lelkendeznek, amikor meglátják, hogy nem egy csóró császárpingvinnel van dolguk. Totyi már nem trükköl, nem nyeli a tojássárgáját, nem gargarizál, hanem táncra perdül s a táncparketten szerez magának csinos rajongókat.

A rendező, az ausztrál George Miller nem új ember a szakmában. Ő rendezte a Mad Max-trilógiát, a Babe című malactörténet mindkét epizódját. Most diszkózó császárpingvineket mutat be, mindannyiunk nagy-nagy öröme.

Nézzük meg a filmet és szurkoljunk Totyinak!

B. Z.



Vidd magaddal a zenét!

Sony Ericsson W660i



Most megmutatjuk neked a legeslegújabb zenefont, amely le sem tagadhatná, hogy a walkman mobiltelefonok táborát gyarapítja. Mert a mérnökök ez esetben az alapfunkciók mellett (telefonálás, SMS, MMS) a fő hangsúlyt a zenelejátszásra helyezték.

(Amennyiben érdekelnek a száraz műszaki adatok, akkor eláruljuk az alábbiakat. Ez a telcsi 2 mega-



Haj, ha ükanyáink felébredhetnének örök álmukból, bizony-bizony nem hinnének a szemüknek. Hisz amikor ők tinik voltak, nem volt tévé, a rádió 30 kilós fadoboz volt, a telefon pedig csak minden századik házba volt bevezetve.

Azóta nagyot változott a világ. Úgy két és fél évtizede a Sony kitalálta a tinik számára a szlogent: Vidd magaddal a zenét!

És megszerkesztette a zenés magnókazettát befogadó szerkentyűt, amelyet zsebre (hátizsákba, iskolatáskába) lehetett vágni, hanyagul övre akasztani, és uzsgyi: ki az utcára a legújabb slágerekkel.

Amikor a kazettás magnó kezdett divatját múlt eszköz lenni, megint a Sony kieszelte a Discmant. Azaz a szintén hordozható CD-lejátszót. Az volt ám a nagy sláger akkoriban!

De ennek is vége. Jöttek a gyufásdoboznál is kisebb MP3-as lejátszók, melyekbe több órányi zenét tölthetünk a komputerből. Ezeknek – a fentiekkel szemben – már nincs semmi mozgó alkatrészük.

Azt hiszed, ez a csúcs?

Nem, ez még nem. Mert itt van legújában a zenetelefon. Vagyis a mobilt és az MP3-as lejátszót ötvöző kütyü.

No és ki vitte e téren a legtöbbre?

Naná, megint a Sony. Pontosabban: a Sony Ericsson.

pixeles kamerával, Bluetooth funkcióval, Walkman Player szoftverrel és egy Memory Stick Micro memóriakártya-bővítő hellyel büszkélkedhet.)

A telefonban levő memória ugyan mindössze 16 megabájtos, de a készülékhez mellékelnek egy 512 MB-os Memory Stick Micro memóriakártyát.

Ha ez nem lenne elég, 1 GB-os változat is vásárolható. Ez már több száz zeneszámot jelent!

A W 660i zenefon mérete 102x46x14,5 mm, súlya 93 gramm.

Gyári adat szerint egy feltöltéssel a maximális beszélgetési idő mobil üzemmódban 6 óra, míg a készenléti idő kerekén 15 nap.

A zenelejátszó egy rendes feltöltéssel legfeljebb 25 órán át működhet.

A Sony Ericsson W660i áprilistól lesz kapható, fekete és meggyiros színben.



Walkman

Discman

MP3-as lejátszó

Hogyan értsük meg a kutyánkat?

Több mint 12 000 éve a kutyák nagyon szoros kapcsolatban állnak az emberekkel. Mindez tulajdonképpen még korábban, az ember és a farkas között kezdődött. Bár a kutyát kezdetben különböző feladatok – mint az őrzés, vadászat, mentés – ellátására tartották, már a korai időkben is különlegesen alakult az ember és kutya közötti viszony, mely kölcsönös szereteten, bizalmon és megértésen alapult. A kutya viselkedésének könnyebb megértéséhez álljon itt néhány hasznos tudnivaló.

A kutyák rengeteg jellel „beszélgetnek” egymással (és a gazdával), melyek közé arckifejezések, testhelyzetek, hangok tartoznak. A kutya a száját, szemét, fülét és a farkát használja érzelmei kifejezéséhez.

A magát bátornak és agresszívnek érző kutya pl. azt próbálja közvetíteni, hogy nagyobb és erősebb a másikinál. Így kihúzza magát, füle és farka feláll, megfeszíti mellkasát és esetleg a nyaka körül és a hátán felborzolja a szőrét. Lassan csóválja a farkát és morog.

Ugyanakkor egy alázatos kutya kisebbnek és fiatalabbnak akar látszani – egy felnőtt kutya nem támad meg egy kölyköt, csak megkergeti. Az erősebb, nagyobb állatot oldalról közelíti meg, a földhöz simulva, a farkát alacsonyan tartva és lelkesen csóválva. Megpróbálja a fölényben levő kutya vagy személy mancsát és pofáját megnyalni, és ha mindez nem elég, akár a hátára is fekszik. Ebben a pozícióban néhány kutya akaratlanul is kiengedhet egy kis vizeletet.

A viselkedés egyik összetevője, mely minden kutyára jellemző, és mindenki jól ismeri, a farkcsóválás. A legtöbb ember tudja, hogy a laza, szabad farkcsóválás az öröm és barátság jele. A túlzott farkcsóválás, mely az egész farra kiterjed, az alázatos kutyák és a rövid farkú kutyák jellemzője.

A fark ugyanakkor más érzelmek kifejezője is lehet. Ha a farkcsóválás lassú és merev, és a háttal egy vonalban történik, az a düh kifejezése. Ha alacsonyan történik, a félelem mutatója.

A kutya arckifejezése sokat elárul pillanatnyi kedvéről, kifejezheti, hogy a kutya ideges vagy boldog, ijedt vagy játékos.

A füleit hegyezi, ha éber és figyelmesen hallgat, de a fejére simítja, ha örül, alázatos vagy fél.

A szemek hunyorítása vagy becsukása az öröm és a behódolás jele, ha pedig a szemek teljesen nyitva vannak, a kutya támadó kedvében van.

A vadonban a farkvezér már azzal is sakkban tudja tartani az alárendelt kutyákat, hogy rájuk bámul. A két állat addig bámul egymásra, míg az egyik győzedelmeskedik, a másik lehajtja a fejét és elfordul. Ha a bámulás azután is folytatódik, hogy az alázatosabb kutya más irányba néz, zavarodottá válhat, és félelemből haraphat.

Az embernek nem szabad a kutyát bámulni, ha annak agresszív vagy ideges hajlamai vannak, ez támadást provokálhat ki.

Ugyanakkor az agresszív szándéknál hátrahúzódnak az ajkak, hogy minél több fog láthatóvá váljon, és mindezt morgás kíséri.



A kutya, ha játszani akar, felemeli első lábát, vagy meghajol, közben pedig ugat. Ugyanezt jelzi, ha valamilyen játékot nyújt a kiszemelt partner felé, vagy ráugrik egy másik kutyára.

Amint megszületnek, a kölykök több hangot adnak, az anya ezekből felismeri, mikor éhesek, elégedettek, vagy mikor vannak fájdalmaik. Az első ugatást 3–6 hetes korukban hallhatjuk. A kutya az ugatással sokféle érzelmet próbál kifejezni, különböző helyzetekben különböző hangokat hallat. Ugat figyelmeztetésként, üdvözlésként, játék közben és figyelemfelkeltésként.

A kutya fenyegetésként, félelemből vagy saját védelmében morog. Soha ne közeledjünk egy morgó kutyához, mert ez támadást válthat ki belőle. A kutyák moroghatnak játék közben is, de ilyenkor testtartásukból tisztán látszik, hogy nem támadó szándékúak. Néhány kutya moroghat, amikor gazdája becézgeti, de ezt is mindig laza testtartással, a támadás jele nélkül teszi.

A vonítás egy messzi hívás, sokkal távolabbról hallható, mint az ugatás. A vonító kutya általában egyedül van, és valamilyen kapcsolatra vágyik. A nyöszörgés és a nyafogás alárendeltségben, üdvözléskor és fájdalomérzetkor hallható, a csaholás vereség és fájdalom, a magas hangú csaholás pedig izgalom esetén.



Az én kedvenc állatom

Az én kedvenc állatom a ló. Méghozzá azért, mert szép és okos. Barna a sörénye és a szőrzete is. Nagy, barna szemei vannak. A farka hosszú. Ha adok neki kockacukrot, elégedetten ropogatja el. Vele az a legemlékezetesebb élményem, hogy amikor egyszer cukrot adtam neki, majdnem leharapta az ujjam. Persze nem szándékosan. Azért szeretem, mert egy gyönyörű állat.

Brindza Beatrix, Doroszló



HISTÓRIÁK

1748-ban, 259 éve történt

Megtalálták Pompeji romjait

Pontosan ez Pompeji különlegessége: a tény, hogy szinte élő képet tud adni a múlt egy civilizációjáról.

Nagyon érdekes megfigyelni, ahogy a polgárok mosták és szőtték a ruháikat, őrölték a lisztet és sütötték a kenyeret, ahogyan a választási propagandájukat folytatták, vagy éppenséggel értesítették a lakosokat a Színházban vagy az Amphiteatrumban tartott előadásokról. Érdekes annak felfedezése, hogy miként működtették a söntéseket, játékbarlangokat, a házak alagsorában lévő üzleteket. Rekonstruálhatjuk azt is, hogyan töltötték az emberek szabad idejüket a közfürdőkben, a testgyakorlótereken (gimnáziumokban) vagy az utcákat járva, a Forum nagy terén politikáról, gazdaságról és jogról vitatkozva.

Azután léteztek szállók vagy bérhelyiségek az átutazóban lévő emberek számára, akik valószínűleg Pompejiben mindig nagy számban voltak jelen, mivel a város kikötő- és kereskedelmi tevékenységet folytatott.

A városban fel lehet ismerni az előkelő és a köznapi lakónegyedeket: az elsőt széles, burkolt utak keresztezik, amelyekre szép és gazdag villák homlokzata néz, melyek belsejében csodálatos kertek és értékes díszítések látszanak; a másikban keskeny és rossz állapotban lévő sikátorok ékelődnek az egyszerű és alacsony kis házak közé, melyek mellett kis üzlethelyiségek vannak.

Egyedülálló és egyedi Pompeji, egy virágzó római település története, amelyet i. sz. 79-ben elárasztott és elpusztított a Vezúv vulkán kitörése. A várost teljesen elborító nagy mennyiségű vulkáni hamu tette lehetővé, hogy Pompejit egészében napvilágra lehessen hozni. De leginkább azt, hogy nemcsak az építészeti részek és a falfestmények maradjanak épen, hanem a dísztárgyak, a bútorok, a legkülönfélébb munkaeszközök, meg még az asznap feltált ételek is.

Abból a hamurétegből, amely egykor megfojtott, eltemetett egy népet és egy várost, mára teljes egészében újból kibontakozhatott egy civilizáció, egy városi település, mely nem csupán házakból, templomokból, középületekből áll, hanem számtalan apró dologból is, melyek a szakásokról, a hagyományokról, az életmódról, a fontos és a hétköznapi emberek mindennapi tevékenységeiről árulkodnak.

A Vezúv kitörésével a város hirtelen ki lett radiozva a történelemből; minden megállt egy pillanat alatt. Évszázadok távlatában Pompeji újra ott van, kiásva, az emberek szeme előtt, akik így meg tudják ragadni a múlt képeit, újra fel tudják fedezni a tragédia pillanatait, de az akkori emberek mindennapi életének mozzanatait is.

• Ezen a napon történt • Ezen a napon történt • Ezen a napon történt •

MÁRCIUS 29.

Ma Augusztá, Bertold, Jónás, Taksony napja van.

1464 (543 éve történt)

Királytá koronázták Székesfehérváron az 1458 óta uralkodó Hunyadi Mátyást.

1885 (122 éve történt)

Megszületett Kosztolányi Dezső költő, író.

1905 (102 éve történt)

Megszületett Rejtő Jenő író, Fülöp Jimmy, Vanek úr, Pizskos Fred... megalkotója.

MÁRCIUS 30.

Ma Zalán, Izidor napja van.

1853 (154 éve történt)

Megszületett Vincent van Gogh, holland festő.

1867 (140 éve történt)

Az Amerikai Egyesült Államok megvásárolta Oroszországtól Alaszkát 7,2 millió dollárért.

1912 (95 éve történt)

Meghalt Karl May német ifjúsági regényíró.

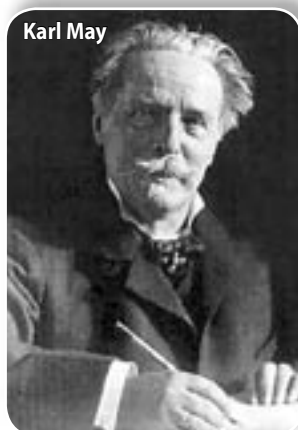

Karl May

MÁRCIUS 31.

Ma Árpád, Benjámín, Ákos, Johanna, Kornélia napja van.

1889 (118 éve történt)

Elkészült az Eiffel-torony Párizsban.

ÁPRILIS 1.

Ma Hugó, Pál, Urbán napja van.

BOLONDOK NAPJA

1748 (259 éve történt)

Megtalálták Pompeji romjait.



Molnár Ferenc

ÁPRILIS 2.

Ma Áron, Ferenc, Tünde, Mária napja van.

1805 (202 éve történt)

Megszületett Hans Christian Andersen dán meseíró, költő, regényíró és elbeszélő.

1952 (55 éve történt)

Meghalt Molnár Ferenc író, drámaíró, újságíró (A Pál utcai fiúk).

1927 (80 éve történt)

Megszületett Puskás Ferenc futbalista, a legendás Aranycsapat tagja, minden idők legeredményesebb magyar csatára.

ÁPRILIS 3.

Ma Buda, Richárd, Irén napja van.

CSILLAGÁSZATI VILÁGNAP

1961 (46 éve történt)

Megszületett Eddie Murphy eredeti nevén Edward Regan Murphy amerikai színész, komikus.

ÁPRILIS 4.

Ma Izidor napja van.

1883 (124 éve történt)

Megszületett Juhász Gyula költő, tanár.



Puskás Ferenc

RÜGYFAKADÁS

Régen volt, hogy is volt? Biztosan így volt?

(Helyi monda Komáromi Dóra tanuló képzeletbeli mondagyűjteményéből)

Egyszer régen történt, még ősatyáink idejében...

A Teleszkai-dombon esett, Pacséron vagy ahogy néhányan még ma is mondják, Pacsíron, hol sok pacsirta énekelte dalát: a galád török megpróbálta elfoglalni sok jó ember honát. Termékeny földünk, bővizű folyónk, dalos pacsirtáink vonzották ide annak idején Szulejmán alattvalóit. Álrühába öltöztek, s közénk férkőztek.

Azon a bizonyos napon, az esti órákban bíró urunk mulatságot szervezett, mivel éveinek száma a negyedik X-hez érkezett. Jó hosszú beszédben éltette önmagát, vázolvva csecsemő-, gyermek- és ifjúkorát, majd táncra szólította a falu apraját-nagyját. Nem kellett senkinek kétszer mondani, a jó zene és jó bor hatására a tetőfokára hágott a hangulat. A legjobb cigányprímás húzta a talpalávalót. táncolt a nép, csak úgy röptültek a szoknyák...

A törökök úgy vélték, ez a legmegfelelőbb pillanat arra, hogy lecsapjanak. Azt gondolták, ha megölik a bírót, fej nélkül marad a falu, és könnyen átvehetik az uralmat. A pacsirtadaltól hangos faluba saját népüket telepíthetik, a helyiek meg jók lesznek szolgának. Az egyik török késével célba vette a bírót, de mit ad Isten?! A kés az egyszer már leszúrt, aztán pedig piros-ropogásra sült malacba fúródott. (Jövőre ezt is a beszédbe lehet foglalni a születésnap ünnepségen!)

– Ácsi! – kiáltott fel a bíró, és a zene elhallgatott. Mindenki csodálkozva meredt az előljáróra, s csak remélni merték, hogy nem kerül sor újabb szónoklatra. De ő a neki szánt tört a magasba emelve csak azt kérdezte:

– Kié ez?

Síri csönd lett, aztán meg nagy riadalom, mikor kiderült, hogy a szóban forgó fegyver egy török tőr.

– Hisz akkor török van közöttünk! De ki lehet az?

A törökök érezték, hogy szorul a kapca. A bűnös féltette bőrét, és futásnak eredt. A többi török meg utána... A falu népe meg a menekülők után! Teljes volt a zűrzavar. Talán még ma is futnának, ha Jancsi kondás éppen nem arra tereli a disznait, és a menekülők nem kerülnek két tűz közé. De így felesleges lett minden ellenállás. Úgy látszik, az égiek is szerették a bőbeszédű bírót, mert a törökök lába alatt hirtelen megnyílt a föld, és elnyelte őket! Csak egy élte túl közülük, aki egy kicsit elmaradt a többiektől. Őt hazaküldték a pacsériák Szulejmánhoz hírvivőnek.

A bíró pedig következő születésnapján természetesen elmesélte ezt a históriát is, amikor az ünnepi beszédét tartotta.

**Komáromi Dóra, 7. osztály
Moša Pijade iskola, Pacsér**

Nagyfény

(Nagyon-nagyon újkori monda)

Elismerem, ufómániás vagyok. Ezért is gyűjtöm elsősorban az idegen lényekről a falunkban kerengő mondákat. Hiszem, hogy hasznos munkát végzek, hiszen ezzel megőrzöm az utókor számára a fontos eseményeket.

Mostani lakóhelyemtől nem messze terül el őseim lakóhelye. Nagyfénynek hívják. Hosszú keresgélés után találták meg eleink ezt a területet. Jó termőföld van itt, ezért a falu lakossága javarészt mezőgazdasággal foglalkozott már a távoli múltban is. Letelepedésük után a hetedik éjszakán esett ez a csodás esemény. Hatalmas fény közeledett a hűvös éjszakájában. A fénytől az emberek semmit sem láttak – annál többet gondoltak (képzelték), de biztos lehet benne mindenki, hogy egyet sem szóltak, úgy megrémültek. Egy ember el is tűnt e hatalmas fény visszahúzódása után, de őutána sem mert kérdezősködni senki.

A jelenség szemtanúi csak reggel tudták szóra nyitni a szájukat, amikor is a falubeliek felfedezték a búzatáblában az éjszakai fény nyomait, manapság már úgy nevezik ezeket, hogy gabonakörök. No, ezek sokáig ott díszeltek a búzaföldön, és összebeszéltek róluk tücsköt-bogarat: hogy a szomszéd településről viccelődött ilyen bután két suhanc, meg azt is rebesgették, hogy család minden, ami a nagy fényvel kapcsolatos.

Dédnagyanyám még le is rajzolta a köröket, úgyhogy csallhatatlan bizonyítékom van: ufók voltak a látogatók. A másik bizonyítékom pedig a falu neve: emiatt a fényes jelenség miatt hívják ma is Nagyfénynek ezt a települést.

**Nyúl Sára, 6. osztály
Moša Pijade iskola, Pacsér**

Falusi történet

Egy szép őszi napon Parasztfalva határában a földjét szántogatta két ember.

Bíró Pista és Csontos Pál földszomszédok voltak. Amikor Csontos Pál odaért a földje széléhez, csodálkozva nézte, hogy eltűnt a mezsgyekaró. Elment a traktorhoz az ásóért, hogy azzal tapogassa ki, merre van a karó. Elkezdett ásni, de nem találta. Egy óra múlva lelt rá, s ekkor nagyot mordult.

– Itt valami nincs rendben! – kapott észbe Pali bácsi. – Két métert elszántott a földemből! Most mitévő legyek? – töprengett az öreg paraszt.

Nemsokára odaért az emlegetett bűnös.

– Adjon Isten jó napot! – köszönt oda Bíró Pista.

– Neked már jó napod van, mert két méter földdel gazdagabb lettél.

– Miről beszélsz te? – Pista úgy tett, mint aki nem tud semmit.

– Tudod te, miről beszélek. Mérjük le a földedet! – Mit gondolsz te rólam? Hát olyan ember vagyok én?

– Csak az irhádat akarod menteni, mitugrasz!

A nagy veszekedés közben odaért a falu juhásza is, aki a birkákat terelte. Csak bámult szótlánul, nem értette, miről folyik a vita.

Csontos Pál dúlva-fúlva indult meg haza. Útközben megszólította Berci, aki arra biciklizett:

– Hova mész?

– Feljelentem Bíró Pistát!

– Hiábavaló, ő maga rendezi a faluban a mezsgyeügyeket.

– Akkor majd elintézem másképp!

Azzal traktorra szállt, és visszaszántotta a hiányzó ké métert, ráadásul bosszúból jól összetaposta Bíró Pista földjét.

**Bálint Melitta, 6. osztály
Dózsa György iskola, Gunaras**

Tavasszal

*Itt a tavasz, itt a kikelet,
felébredt újra a természet.
Kidugja fejét a sok virág,
úgy érzik, megújult a világ.*

*A napsugár próbálgatja erejét,
a fecskék már belepték a ház eresztét.
Csőrükben hordozzák a sárccsomót,
s abból építenek a fiókáknak házikót.*

*Szorgos kezek művelik a földet,
amelybe sokféle magvakat vetnek.
Méhek röpködnek ide-oda,
lábaikon virágport gyűjtenek a kaptárba.*

*A fákra megint levelek kerülnek,
s ismét selymes fűvük lesz a mezőknek.
A világon mindenhol vannak szomorú tájak,
ezek a tavasz látogatására várnak.*

**Görög Arnold, 6. osztály
Kis Ferenc iskola, Szilágys**



Tavaszi hangulat. Aleksic Luna szabadkai tanuló rajza

A hang, a szó és a mondat

Ahogy írtam a forgalmazást, figyelmeztetett egy hang. Rémülten hallgattam, hogy mit mond.

– Az „ősz” szót hosszú ő-vel írjuk!

Csak néztem, hogy ki és honnan szól hozzám. Írtam tovább a házi feladatot, közben azt hittem képzelődöm. Lám, megint megszólalt a hang:

– Javítsd ki! Én vagyok az, a hang!

Odanéztem, volt mit látni, az „e” életre kelt.

– Láss csodát! – kiáltott egy másik ismeretlen. – Én vagyok az, a szó!

Meglepődtem, mivel a szobámban életre kelt a forgalmazásomban a hang és a szó. Csodálkozásomban egy újabb meglepetés ért, jelentkezett egy vékonyka dallam.

– Én is itt lakom a te füzetemben, bennem pedig a szó és a hang lakik – szólott közbe a mondat.

– Hm, ismerjük el, nélkülem nem lenne mondat sem, szó sem – állította büszkén a hang.

– Na, álljunk meg egy percre! – szólott közbe a szó. – Azért én is fontos eleme vagyok a mondatnak – jegyezte meg.

Így veszekedtek egészen addig, amíg felkerült a füzetem a padlásra, és kirágtá belőle az egér a beírt betűket, szavakat, mondatokat.

Mihály Nikolett, 5. osztály
Tömörkény István iskola, Tornynos

Eger ostroma

A mindent eldöntő végső csatát vívták a magyar vitézek Eger váránál a több tízezres török sereg ellen.

A törökökhöz mérten szinte maroknyi magyar sereg elszántan védte a várat. Fiatalok, idősek, asszonyok, mind ott voltak a várfalakon és harcoltak. A ravasz egri asszonyok forró ólmot meg szurkot öntögettek a várfalnak támasztott létrán felfelé törekvő törökök nyakába. Hatásos fegyvernek bizonyult ez, hiszen a nyakon öntött törököknek már nem volt kedvük tovább harcolni. Fogytak lassan a törökök, de fogytak az asszonyok forró „fegyverei” is. Nemsokára elfogyott az utolsó vödör forró szurok is, a török meg csak jött, és jött. Egyre nehezebben tudták visszataszítani őket a létrákról, várfalokról. Ekkor Vicának ragyogó ötlete támadt. Lement a pincébe Gergővel és egy dézsába összekevert egy zsák lisztet ugyanennyi sóval. Ebből vitt fel egy vödörrel a falra, és a legközelebb álló létrán mászó törökök szemébe öntötte. Ezek szemükhöz kapva vakon hullottak le a földre. A só marásától jajgatva támolyogtak össze-vissza. Ekkor az asszonyok mind a pincébe rohantak a vödörrel és hozták az új „fegyvert”. Ez nagyon megzavarta a törököket. Egyre több támolygott jajgatva, vakon a földön. Ezt használták ki a magyarok, és közéjük engedték a lőszerrel, lóporral megrakott lángoló tűzkereket. Ez már túl sok volt a törököknek. A kerékből kirobbanó lövedékek sorra terítették le a törököket. Akik túléltek, fejvesztetten menekültek.

Az utánuk maradt véres, füstölgő csatamezőt látván a magyarok tudták, hogy győztek!

Balogh Emőke, 7. osztály
Kókai Imre iskola, Temerin

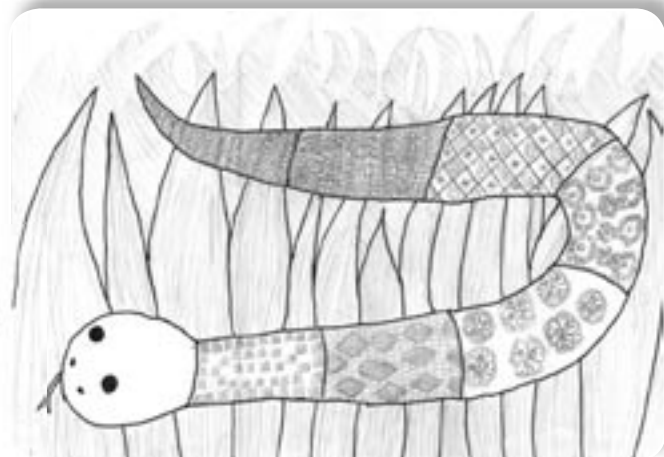

Kígyó. Piri Katalin zentai tanuló rajza

RÜGYFAKADÁS



A delfin

(Karcolat)

A delfin vízben él. Nagyon barátságos, de agresszív is tud lenni. Nem nagyon aggódik a hasáért, mint az emberek, mert ő egy igazi éléskamrában él. A nőtény delfineknek nem kell vigyázniuk az alakjukra, mint a leányoknak, mert ők szeretnek mozogni és nem esznek sokat. Az öregek nagyon szeretnek az ultrahanggal pletykálni, akárcsak Boris néni Juliska néniével, ám ha túl sokat beszélnek, a szomszédok megszólják őket. A kis delfinek, úgy mint Pistike, utálnak fürdeni, de nekik minek is. A delfinanyukák minden reggel elhurcolják porontyaikat a cetiskolába. A delfinbulók nem szeretnek tanulni, akárcsak a 8.2 tanuló. A fiúctek ugyanúgy szeretnek buborékfocizni, mint az emberek, azonban a lányok inkább a hínárugrálást gyakorolják. A tudósoknak még nem sikerült megfejteniük, hogy a delfinek miért nem szoktak sütni vagy főzni, mint anyu. Sajnos ez a kérdés még megválaszolatlan.

Péter Krisztián, 8. osztály
Samu Mihály iskola, Péterréve

Az elkészült lángocska

Egyszer egy lángocska már megunta, hogy bezárva legyen egy szűk kis helyen.

Egy alkalommal, amikor kinyílt a kályha ajtaja, kiugrott, és nekiindult a nagyvilágnak. Ment, mendegélt, hegyen-völgyön keresztül. Végig azon szomorkodott, hogy mindenki elfut tőle, senki nem akar barátkozni vele. Egyszer csak egy nyuszikára bukkant, aki egy nagy levél alá bújt félelmében.

– Miért félték tőlem ennyire? – kérdezte a lángocska.

– Nem látod, mit csinálsz? Felégetsz magad körül mindent.

A lángocska körülnézett, és mikor látta a felperzselt tájat, még jobban elszomorkodott.

Visszabújt a kályhába, mert úgy gondolta, többen szeretik, ha meleget ad, világít a sötétben, mintha kint kószálna.

Bence Izabella, 4. osztály
Petőfi Sándor iskola, Doroszló

„Hipp-hopp, ott legyek, ahol akarok!”

Hol volt, hol nem volt, volt egyszer egy varázspálca. Ez a varázspálca szép színes volt. Mérete nem olyan nagy, hanem közepes. Nagyon könnyű. De ez a varázspálca tényleg tudott varázsolni.

Egyszer kipróbáltam, és nagyon jó volt. Azt kívántam, bárcsak ott lehetnék az Óperenciás-tengeren is túl. Ez nemsokára meg is történt. Nagyon jó volt az utazás. Minden keringett körülöttem. Tele volt minden virággal. Mikor kicsit meguntam a várost, az mondtam: „Hipp-hopp, ott legyek, ahol akarok! Legyek otthon!”

Gyorsan hazaértem. Siettem, mert iskolába kellett mennem. Az iskolában sok ötöt kaptam. Tanítás után hazafutottam. Elővettem újra a varázspalcát, és azt mondtam, hogy legyek a legszebb kastélyban a világon. Ott is voltam néhány pillanat alatt. Aranyból volt minden és ezüstből. Körülnéztem, de észrevett egy öreg néni. Megkérdezte, honnan jöttem. Mindent elmeséltem. Mikor azt mondta, hogy menjek aludni, én szót fogadtam neki, mert már nagyon fáradt voltam. Mikor reggel fölkeltem, nem találtam a varázspalcát. Nagyon megijedtem. Meglestem az öreg nénit, hogy beviszi a szobájába a palcát. Éjjel besurrantam az ablakán, és óvatosan elvettem a varázseszközt. Nagyon félttem, hogy felébred. De nem ébredt föl, szerencsére. Gyorsan azt kívántam, hogy legyek otthon.

Hazaértem. Mindjárt befeküdtem az ágyba, hogy anya ne vegyen észre semmit. A varázspalcát eltettem egy biztonságos helyre, de azt már nem árulhatom el, hogy hova, mert félek, még újra rossz kezekbe kerülhet.

Ez nagyon jó és izgalmas utazás volt, és örülök, hogy még mindig nálam van a varázspálca. Egy nehéz nap után jó azzal a gondolattal nyugovóra térni, hogy bármikor elvarázsolhatom magam.

Ezzel búcsúzom, de csak a legközelebbi izgalmas utazásig.

Itt a vége, fuss el véle!

Szítás Tamás, 5. osztály
Petőfi Sándor iskola, Doroszló

RÜGYFAKADÁS

Évszakok

Tavaszi, tavasz, tavasz!
Illatos, friss, üde harmat.
A madarak csivitelnek
Az ágak között.

Nyár, nyár, nyár!
Legyünk együtt a patak partján!
Hideg vizű patakban,
Horgászunk a halakra!

Ősz, ősz, ősz!
Ki vigyázza a szőlőt?
Aki biz azt nem vigyázza,
Mustról ne is álmodjon!

Tél, tél, tél!
Zord, hideg s kemény
Építsünk egy nagy hóembert,
Hócsatázni hívlak!

Mihalek Nóra, 5. osztály
Cseh Károly iskola, Ada

A tanári bíróság előtt

Már néhány éve a debreceni kollégium szürke falai között töltöm éveim. Ez igen barátságos hely. Valamiért a többiek nem akarnak barátkozni velem. Mindig csak bántanak.

Egyik nap, mikor Nagy úrnál jártam, azt a munkát kaptam, hogy Pósalaky úrnak olvassak fel naponta. Az öregúr megálmodta a lutriszámokat, és engem kért meg, hogy tegyem meg a számokat. Még a reskontót is én őriztem magamnál. Másnap, mikor ellátogattam Törökékhez, János elkérte a reskontót, hogy megnézze. A tanárok megtudták, hogy Pósalaky úrhoz járok olvasni, és hogy elveszett a reskontó. Egyből rám fogták, hogy én loptam el a reskontót. Próbáltam volna mentegetőzni, de ők mindig a szavamba vágtak. Olyan könyörtelenül bántak velem, mint egy tolvajjal. Volt, mikor nem is értettem semmit abból, amit mondtak. Szerencsém, hogy később megérkezett Géza bátyám, aki próbált engem megvédeni. Megkértem, hogy vigyen el a kollégiumból, mert nem akarok tovább itt tanulni. Egyszer csak érkezett egy levél. Török János írta. Beismerő vallomás volt arról, hogy ő lopta el a reskontót. Így kiderült végül, hogy nem én vagyok a bűnös. Mekkora megkönnyebbülés volt!

De örültem is, mivel Géza bátyámmal mehettem egy másik iskolába. Úgy éreztem, ezzel szebb irányba indult életem.

Lékó Gábor, 8. osztály
Kis Ferenc iskola, Orom



Ősi világ. Gruber Adrián törökfalui tanuló rajza

Kedves Pajtások!

A falu emlékezetének megőrzésében segítenek a pacseri hatodikosok és hetedikesek egy-egy épület, tanya történetének megőrkítésével, helyi mondák gyűjtésével. De nemcsak ezért érdemelnek dicséretet, hanem azért is, mert jó fogalmazási készségükkel, gazdag szókincsükkel olvasmányossá tették ezeket az írásokat. A mai Rügyfakadásban a török korba visszanyúló történet és a nagyfényi nagy fényről szóló kapott helyet, a Volt egyszer egy Csányi-szállás és A Csete-ház című fogalmazást a Mizujs rovatnak továbbbíztam.

A pacseri mondákkal rímelt a ma megjelent többi írás is, mert szerzőjük a képzeletével fűszerezte.

A héten küldött munkákat a következőknek köszönöm:

Doroszló: Kovács Karolina, Ristic Anita, Sajti Tamara, Stenbek Szabolcs;

Orom: Lékó Gábor;

Pacsér: Csányi Arnold, Csernók Nikolett és Nyúl Sára.

Kellemes tavaszi időt és alkotókedvet kíván

Tomán Mária

Tündérországbán

Az Óperenciás-tenger egyik szigetéről nyílik Tündérország kapuja. János vitéz éppen ide tart. Amíg megérkezik, mesélek erről az országról.

Gyönyörű szép hely ez, ahol mindenki boldog. A tündérfiak a rózsák szirmán heverésznek. A tündérelányok pedig egymás aranyhaját fésülik a tóparton.

Jaj, milyen hamar elszállt az idő! János vitéz megérkezett, s én, Tündérország hivatalának titkárnője köteles voltam körbevezetni őt. Erre a célra segítségemre volt a Tündértekevény nevű térkép. Ez megmutatja az ország összes látnivalóját.

– Kövess engem, János! Majd én mutatom az utat – mondtam, és máris nyúltam a térkép után.

János vitéz megdöbbenve nézett rám, s egy hang sem jött ki a torkán. Csendben követett engem. A tó felé vettem az irányt, mert tudtam, mit kell Jánosnak véghezvinnie. Ezt azért tudom, mert sok tündér dolga, hogy jósgömbökön a jövőt fürkésze. A tó felé menet sokan megbámulták Jánost, mivel nem volt szárnya, mint minden valamirevaló tündérnek. Megérkeztünk a tóhoz. János vitéz a jóslat szerint cselekedett. A rózsát, ami egész idő alatt nála volt, de én sem vettem észre, belecsúsztatta a tó hullámozó vizébe. Ekkor egy szőke hajú lány lépett ki a tóból. János odaszaladt hozzá, és megölelte. A tündérek pedig kinevezték Jánost királyukká, Iluskát királynőjüké. Boldogok lettek mindannyian.

Várjunk csak, mi csörög? Az ébresztőóra. Indulnom kell az iskolába, gondolom álmosan, s újra visszacsöppenek a valóságba.

Prokecz Lídia, 5. osztály
Csáki Lajos iskola, Topolya



Híd. Klucsovski Anett bácskerteszi tanuló rajza



A hét pletykája

Madonna nem szeret nyaralni

Dár régen még boldogan énekelte, hogy „*we need a holiday*” (nekem pihenő kell), a pop királynője elárul-
Dta, hogy pánikrohamot kap a nyaralásnak még a gondolatától is.

Ezt történt vele legutóbb is, amikor férje, Guy Ritchie azt javasolta, hogy kis időre utazzanak el valahova tavaly öt főre bővült családjukkal. Madonna végül beleegyezett, és a tavalyi év végét az Indiai-óceán egy eldugott szigetén töltötték.

– A szilvesztert egy apró szigeten töltöttük, az Indiai-óceán közepén. Nagyon csendes és békés volt. Nem túl gyakran megyek szabadságra, sőt, igazából idegrohamot kapok már a gondolatától is, de ezt most kimondot-
 tan élveztem – mondta el az énekesnő. Az idénre azonban nem tervez semmilyen pihenőt, kikapcsolódást...



Nicole leváltja Britney-t!

Alki gondokkal küszködő, és pophercegnő-
 ből botrányhőssé váló Britney-ről lemondtak
 a szövetségesei. Most Ne-Yo, az R&B-énekes is inkább
 másnak adja szerzeményeit: nem vár, míg Britney
 kilábal az egyre mélyülő gödörből.

Az említett Ne-Yo, aki olyan hírességeknek írt
 már dalokat, mint Whitney Houston, Celine Dion
 és Rihanna, hónapokkal ezelőtt meghívta Britney-t
 egy egész csokor új szám bemutatójára, amelyeket
 eredetileg mind neki írt.

Britney azonban akkor a füle botját sem mozgatta,
 és a négy tárgyalási időpont egyikére sem ment el. Ne-
 Yo beleunt a várakozásba és a mellőzöttségbe.

Az egyik amerikai zenei újságnak adott interjújában
 némi sértettséggel így nyilatkozott:

– Azt hiszem, azt akarják, hogy visszatartsam ezeket
 a dalokat, amíg kikerül a mély válságból. De én nem
 várok tovább rá. Néhány számom pont megfelelné a
 Pussycat Dolls-ból Nicole Scherzingernek. Szóval...

Ezek szerint Nicole lenne Britney utódja?

Akonnak gyémántbányája van

Azt már megszoktuk, hogy a sztároknak
 van magánrepülőgépük, csillogó jacht-
 juk, esetleg saját szigetük.

De hogy valakinek gyémántbányája
 legyen? Ezt még Akonról sem gondoltuk
 volna.

A szenegáli énekes állítólag egy Dél-Af-
 rikában levő gyémántbánya tulajdonosa,
 amelyhez 2005-ben jutott hozzá.



Akon nem szeret erről beszélni. Annyit talán
 bevallott, az ékszerek, melyeket visel, mind
 onnan származnak.



Nelly Furtado

Mit dolgoztak a sztárok a karrierjük előtt?

Eláruljuk neked, mivel keresték a kenyerüket a hírességek – persze fényes karrierjük előtt...

Nelly Furtado

Azt tudjuk, hogy Nelly Furtado nagyon hajlékony, mozgékony, hiszen látjuk a koncertjein. De ki gondolta volna, hogy Nelly profi atléta akart lenni?

– Egy csomó versenyen részt vettem, de sajnos soha nem nyertem. Ezért is hagytam abba.

Robbie Williams

Robbie Williams nem mindig volt született mókamester. Miután megbukott az érettségi vizsgán, különböző munkákkal próbálkozott. Elvégzett egy rádiós műsorvezetői tanfolyamot, és rövid ideig még ablakkereteket is árult!

Josh Hartnett

Josh Hartnett tulajdonképpen profi focista akart lenni. Egy komoly térsérülés miatt viszont fel kellett hagynia hón szeretett sportjával, így jutott el kerülő úton a színjátszáshoz és a színházhoz...



Mi újság, Lola?



Lola lélekben Kimivel van

Lola a napokban készítette el második nagylemezét, de az igazi munka csak most jön számára!

A magyar tiszttár gőzerővel a vizsgáira készül, szeretné minél jobb eredménnyel zárni a tanévet.

– Semmi bulizás, most a tanulása a főszerep! – mondta az ifjú énekeső.

Lola mindig jó tanuló volt és szeretné, ha ez meg is maradna, mert mindenképp tovább szeretne tanulni.

A közelmúltban megkezdődött a Formula-1-es autóversenyek idei sorozata, ami köztudottan Lola kedvence. Ugyanis Kimi Räikkönen nagy rajongója, ám most a tanulás mégis fontosabb számára. Azt viszont megfogadta, hogy idén semmiféle tarthatja vissza a budapesti futamról, hogy élőben lássa versenyezni kedvenc finn pilótáját.

– Addig is lélekben Kimivel vagyok! – mesélte viccesen Lola.

Szívesen írnak Lolának dalokat a zeneszerzők

Sok zeneszerző szívesen írt volna dalt Lola második lemezére, de csak a legjobbak kerülhettek fel a közelmúltban megjelent albumra.

Az ifjú énekesnő kedvére válogathatott a jobbnál jobb dalok között. Akár dupla lemezt is megjelentethetett volna, annyi jó dal született.

Ezek szerint komoly verseny alakult ki azon szerzők között, akik szeretnék, hogy Lola énekelje el szerzeményüket.

A másik hír így hangzik: a pophercegnő ismét bejutott az egyik legnépszerűbb magyar popzenei magazin listáján a 2007-es év legjobb énekesnőinek jelöltjei közé. Lolát másodszor jelölték már erre a közönségdíjra. Tavaly fölényesen nyerte meg ugyanezt a szavazást.

Hogy meg tudja-e ismételni a tavalyi sikersorozatot, egyelőre még a jövő titka.

Rakonczai Viktor, Lola zenei producere és állandó zeneszerzője nagyon büszke felfedezettjére.

– Lola nagyon tehetséges énekes, megérdemli a sikert.

Lola mindenesetre már annak is nagyon örül, hogy két egymást követő évben jelölték ebben a kategóriában.

Lola-őrület tombol a tiniknél

A magyarországi tinik körében az elsőszámú kedvencé nőtte ki magát Lola.

Egyedülálló módon máris több mint 30 darab rajongói oldallal büszkélkedhet az interneten. Ezenkívül szinte nincs olyan zenei újság, ahol ne találkoznánk Lola-poszterrel vagy egy vele készült interjúval.

Lola több száz levelet kap havonta fiatal rajongóitól. Magasan vezeti a népszerűségi listát a többi magyar tiszttár előtt és talán a legnagyobb rajongótáborral is büszkélkedhet. Róla számítógépes játékot is készítettek már, ami szintén népszerűségét mutatja a fiatalok körében.

Az egyik internetes oldal nemrég szimpátiaszavazást hirdetett, ahol Lola 15 ezer szavazattal a lista legmagasabb fokán végzett.

Sokan teszik fel a kérdést, mi lehet Lola titka?

Az énekesnő vonzereje a természetes bájában és tehetségében keresendő. Megtudott maradni olyan szerénynek amilyenek két éve megismertük.

Méltán hívják őt a magyar pophercegnőnek. Lola Él a manák! című új dala a listák élén szerepel, a fiatal üdvöskének nem lehet oka panaszra. Filmszerepre is vágyik, és ha továbbra is így halad karrierje, hamarosan megvalósulhat ez az álma.





Sztárfotó a Zenebonában!

A szenttamási **Brasnyó Tímea** és kedvenc énekesnője, **Shakira** ült fotósunk gépe elé.

Te is szeretnél egy fotón lenni kedvenceddel?
Ennek semmi akadálya.

Csak írd meg, kivel szeretnél közös fényképen lenni.
És küldj magadról egy jobb, **NAGYOBB KÉPET** (aprócska
fotóból nem tudjuk elintézni), a többi bízd ránk.

Fényképed – ha kéred – a megadott címre visszaküldjük.

Címünk:

Jó Pajtás (Sztárfotó), 21000 Novi Sad, Vojvode Mišića 1.

Tokio Hotel

Über's Ende Der Welt

Strophe 1

Wir sind durch die Stadt gerannt
Haben keinen Ort mehr erkannt
An dem wir nicht
Schon einmal waren

Wir haben alles ausprobiert
Die Freiheit endet hier
Wir müssen jetzt
Durch diese Wand

Verlager dein Gewicht
Den Abgrund siehst du nicht

Refrain

Achtung fertig, los und lauf
Vor uns bricht der Himmel auf
Wir schaffen es zusammen
Übers Ende dieser Welt
Die hinter uns zerfällt

Strophe 2

Wir schauen noch mal zurück
Es ist der letzte Blick
Auf alles, was für immer war

Komm, atme noch mal ein
Es kann der Anfang sein
Morgen ist zum Greifen nah

Verlager dein Gewicht
Den Abgrund siehst du nicht

Refrain

Achtung fertig, los und lauf
Vor uns bricht der Himmel auf
Wir schaffen es zusammen
Übers Ende dieser Welt
Die hinter uns zerfällt

Bridge

Lass es alles hinter dir
Es gibt nichts mehr zu verlier'n
Alles hinter dir und mir
Hält uns nicht mehr auf

Verlager dein Gewicht
Guck mir ins Gesicht

Achtung fertig, los und lauf
Vor uns bricht der Himmel auf
Wir schaffen es zusammen
Übers Ende dieser Welt
Die zerfällt

Achtung fertig, los und lauf
Vor uns bricht der Himmel auf
Wir schaffen es zusammen
Übers Ende dieser Welt
Die hinter uns zerfällt
Die hinter uns zerfällt

Jó Pajtás top 10

1. **Tokio Hotel:** Über's Ende Der Welt
2. **Justin Timberlake:** What Goes Around...
3. **Gwen Stefani and Akon:** The Sweet Escape
4. **My Chemical Romance:** Famous Last Words
5. **Nelly Furtado:** Say It Right
6. **Avril Lavigne:** Keep Holding On
7. **Christina Aguilera:** Candyman
8. **The Pussycat Dolls:** Wait a Minute
9. **Rúzsa Magdolna:** Aprócska blues
10. **U2 & Green Day:** The Saints Are Coming



The Pussycat Dolls

Láng Zsolt

Bestiárium Transylvaniae

A tűz és a víz állatai

(Részlet)

Az ősvény kanyarogni kezdett, és egyszer csak újra fák között lépdeltem, s bár sejtettem, hogy rossz irányba indultam, nem tudtam, mit tegyek: az állatkert és a szeméttelpozsgalmassága után megnyugtatót a fák állhatatos helyezkedettsége. Az igazsághoz tartozik, hogy cseppet sem zavart volna, ha visszaérek a hegyszoroson túli remetékhez. Úgy gondoltam, hamarosan kiérek a tetőre, onnan mindenképpen szétnézhetek, s majd útbaigazítanak a város fényei. De tévedtem, nem láttam semmit. Leheveredtem egy sima kérgű bükk kiálló gyökerére, kifújtam magam. Batyumból néhány almát kotortam elő, egymás után elrágcsáltam hármat. Apró, foltos vadalmák voltak. A legyek elültek, nem csípték a nyakamat a böglyök sem. Az ég még szürkén derengett, kirajzolódtak a fák lombjai. Láttam egy vadászni induló bagolyt, később épp arra az ágra tért vissza, amely alatt megpihentem. Aztán teljes sötétség borult rám, a közelben ágak recscentek, egyszer pedig egészen jól kivihettem egy állat mélyről fakadó szusszanásait. Movila fejedelem jutott eszembe, aki reménytelenül bolyongott ezekben az erdőben, élvezte a tatártól és saját bojárjaitól, egyedül, a legkeservesebb magányban: átvirgódott hegyeken, hogy könnyöregve kérjen segítséget, főleg pénzt, amellyel kiválthatja gyönyörűségének feleségét a tatár fogságából. De sohasem érkezett meg. Mert aki a hegyeken átalmenvén János királyhoz bekapogott, már nem ő volt. Most talán megtudom, mi történt velem! Olyan sötét lett, mintha fekete fényű szöveteknek gyulladnának, és a hold meg a csillagok is ezt az újfajta fényt sugároznák. Minden elhallgatott, nem rikoltottak a madarak, nem ciripeltek a tücskök, megdermedtek a bogárlábak, a kicsi állkapcsok megszűntek rágcsálni, a fák vigyázzba merevedtek, gyökereikkel megkapaszkodva a földben, néhány pillanatra feltartóztatták az állandó áramlást, amely a mélyből, a föld elkülönülő rétegei között tolódván előre, szállítja a felszínre titokzatos éjek anyagát. A harmat sem szitált, hanem a



sötétségtől kiszorítva bennrekedt az égboltozat mögötti óceánban. A tágasság ily módon ismeretlen dimenziók útvesztőjébe tévedt, a sötétség tömbjei apró rekeszekbe zártak engem is, szűk és lezárt üregbe, mint amilyen hátsó udvarunkon nyílt a kerítés és a fészer között, a végén egy reménytelen kőrakással berekesztve. Onnan már nem volt menekvés. Ez volt az udvar legeldugottabb része, a pókhálók és a rágcsálók, meg a smaragdfejú kígyó vak réme fenyegetett. Valami istállóféle volt a szomszédban, a kőrakás gerendák agyagfoltos falába folytatódott, ahonnan olykor rémséges horkanás, fenyegető dobogás hallatszott, a kőrakáson barna, bűzös lé szivárgott keresztül, és folyt el a fal tövében a forráság és a legyek kéklő felhőitől kísérve, benne fehér pondrók, mint főtt, megelevenedett kása keserű cikórialével leöntve. A kőrakást kellett volna átlukasztania annak, aki ki akar menekülni a bejáratot ostromló, szitkozódó, fújtató pópa karmai közül. Egy öklönyi kódarabot végül sikerült kipiszkálni, de akkor a bűzös lé lökészerű hullámvál utálatos bőséggel bugyogni kezdett, a szalmatorékes latyak feltöltötte a keskeny járatot, betemette az ott megbújót, és féló volt, hogy egészen belepi, vagy ha nem, hát a belélegzett bűz fullasztja meg. És mégis ez volt a senki szigete, ez

Kedves Olvasó Tanulók!

A bestiarium középkori állatkönyv, amelyben mesés állatok tulajdonságairól vagy ismert állatok allegorikus sajátosságairól van szó. Trans(s)ylvania Erdély latin neve, jelentése szerint „erdőn túli terület”.

Láng Zsolt (1958) regényfolyama (I–III.) tehát „erdélyi állatkönyv”. Egy virtuális (nem valóságos) térben és időben elevenednek meg előttünk a múlt legendái és hétköznapijai. Rovatunkban a trilógia **A tűz és víz állatai** (2003) című második részéből közlünk részletet. Az elbeszélő Eremia atya látomásos meséit hallgatja, s jegyzi le. A „hidegtűz kísérteté”-ről szól az a fejezet, amelyből közölt szövegünk származik, s amelyből többek között Movila moldvai fejedelem és orthodox püspök hiteltelenségbe és istenkáromlásba torkolló kétségbeesésének történetét ismerjük meg. Figyeld meg az elbeszélés természetrajzoló nyelvét! Mi jellemző rá? Utánanézhetsz az interneten Movila fejedelem és felesége, a szépséges Csomortány Erzsébet (1588–1619?) tragikus történetének is. Sok érdekes dolgot tudsz meg!

Podolszki József (1946–1986) vajdasági költő gyermekverseket tartalmazó kötete nemrég jelent meg a Forum Könyvkiadó gondozásában. Ebből négy verset emeltem ki számotokra. Sajátos világlátás jellemzi e verseket: komoly dolgokról szól gyermekeknek, s teszi ezt egy eredeti és kifejező versbeszéd által. Mélyedjetelek el e versek értelmezésében is.

S amiért viszonylag rövidre fogtam a közölt irodalomról szóló értelmező szövegemet, az azért van, mert **Doroszlóról** nem kevesebb mint hat levelet hozott a posta. S a hat irodalomértő diák közül csak Szitás Emma jelentkezett már korábban is, a többiek (a hatodikos Diósi Linettet, Gellér Esztert és Gellér Ágnest, illetve a hetedikes Kovács Karolinát és Sajti Tamarát) szeretettel üdvözlöm munkatársaink körében. A hatodikosok Lázár Ervin Berzsián és Dideki, a hetedikesek Mészöly Miklós Sutting ezredes tündöklése című elbeszélését értelmezték. Berzsiánról szinte valamennyien úgy vélik, hogy inkább mérges volt, szomorú, s csak tettett emberkerülő. Gellér Ágnes saját szomorúság-élményeiről is beszél, s kifejti egy érdekes gondolatot: aki szomorú, azzal nem együtt szomorkodni, hanem felvidítani kell. Ezzel zárul Berzsián története is: felvidítják a barátai. Pedig előlük szeretett volna elzárkózni... Mit gondoltok, honnan ered a Dideki név (a Berzsiánt már megfejtettük!) a meseregény címében? Aki kitalálja, biztos, hogy jutalomban részesül! Mint ahogy ezen a héten **Gellér Ágnes és Sajti Tamara** is. Tamara Mészöly-regényről szóló gondolatmenetét Tottós Árminék Bibliája indította el: a szent könyv egykori gyakorlati funkcióit fedezte fel. „Anyu elmesélte, hogy régen nem voltak külön füzetek, amibe beleírták, hogy ki, mikor született és halt meg, ezért ezeket az adatokat a Biblia hátuljára írták.” Erre a jelenségre vonatkozik a Mészöly-szöveg utalása is.

Hogy Doroszlóról ennyi szép levél érkezik, azért is nagyon fontos, mert a falu iskolájába összesen tizenöt magyar felsős diák jár. Ezek szerint a felsősök többsége olvas és már jelentkezett is rovatunkba. Nagy örömmel és élvezettel olvasom értelmezéseiteket!

Bence Erika

volt a világ egyetlen jelen idejű pontja, ahol minden áldott pillanatban most volt, semmi más, csak most, és a bonyolódó mindennapokból kiragadott lélek itt megnyugvásra lelt. Valóban olyan volt, mintha kimaradtam volna mindenből, és amikor visszatértem az udvarra, hunyorogva a vakító fénytől, szédülve a tér tágulásától, idegenül bámultam a felbukkanó tárgyakat és embereket.

Movila főpapi köntösében, fehér gallérral, piros karmantyúval menekül a Havasokon keresztül: eleinte lovon, később a lovat kötőféken vezeti, végül magára hagyja. Előredőlvé kapaszkodik a keskeny ösvényen, süvegét kezébe emelve törölgeti homlokát. Mindenből azt olvassa ki, hogy vége, oda hatalom, vagyon, szerelem. Miért hagyta el az Isten? Pedig soha nem fukarkodott, két esztendő alatt harminchárom templomot és hat kolostort emeltetett. Legelőket, erdőket és folyókat adományozott az atyáknak. Kincstárát kiürítette. A kolostorok ékszerdobozként bújtak meg a völgyekben. Igen. Movila adományai ma is megvannak klastromunkban: ébenfa és elefántcsont keresztből tucatnyi, tálcák, szelencék, arany diszkoszok,

hímzett terítők, láncszemes és vert ezüstlemez kötésbe foglalt drágakövek. A szépiró miniatűrfestő, Anasztáz testvér két esztendőt csakis neki dolgozik, így órá hárul a feladat, hogy egy görög lambda kupolájába szerkesztve a képet, megfesse a fejedelem magányát, amint a csillagok fényében, villogó szemű vadállatoktól fenyegetve ül az erdő mélyében. Minden percét igyekezett Istennek szentelni, úgy kormányozta országát, hogy az Istennek tetsző legyen. Felesége, a szép Csomortány Erzsébet pápista volt, de ő ebben is az istenhit egyetemességét látta. Most asszonya a kán fogságában, országa tatár lovak patájától felszántva, gyermekei egy kút mélyén rejtőznek, talán már éhen pusztultak. Isten miért nem könyörül rajta? Isten nevében soha nem fukarkodott, akkor meg miért? Leroskad egy fa tövébe, kifújja magát. A törzsbe kapaszkodva feláll, visszacsavarja testét, visszanéz. Légy átkozott te ringyó! Sziszezi (az országra gondol). Legyen átkozott a bölény, amely ősómet idecsalta. Legyen átkozott az eb, amely idehajtotta a bölényt. Legyen átkozott ősapánk, aki a bölény után eredt. Légy átkozott, Isten, légy átkozott, érezd egyszer te is, amit én

érezek, és sírj, szenvedj, vérezz el fájdalmas sebekben! Váratat kellett volna emeltetnem, nem templomokat. Rabszolgákat és zsoldosokat fizetnem, nem pópákat. Borral és kurvával lerészegednem, nem szent áhitattal. Vigye el az ördög, neki adom mindenemet! És aki megérkezik János udvarába, vérszomjas, bosszúra éhes vadállat. Mindene az ördögé. A tatár felégeti a kolostorok többségét. A pópákat rabszjira fűzi. A szépséges fejedelemasszony a következő esztendőben kileheli lelkét a kán távoli palotájában, épp, amikor a nap izzó korongja kiemelkedik a sivatag homloktengeréből. Néhány pillanatig csupa parázs minden, még a gyönyörű hajfonatok is. Mikor a hosszú-hosszú halogatás után végül János király elküldi a váltságdíjat (Csomortányék a rokonai voltak, és az asszony bátyja járt közbe nála), a kán már csak egy gyönyörűséges hajtincset küld vissza, vörösén izzó rézhajat. A fonatot csillárunk lecsavarható dobozában őrizzük, szent ereklyénket, és ha Azarie atya engedelmével előszedjük, lángoló fények csapnak elő, és hajnali ragyogással töltik be a templomot...

Podolszki József

(dicsekszek)

hétmérföldes csizma kellett
hétmérföldes utam ellen
hét mérföldet gyalogszerrel
bejártam

de csizmámat elvesztettem
de utamat elvétettem
ha megtalálsz
vigyázz rám

(emlékezek)

volt ki sírt
volt ki ríkatott
a közbülsők pedig
csipát törölgettek
és mosogattak
és öblögettek
senkit sem utáltak
senkit nem szerettek
ettek itták s nyaltak
azt
amit akartak

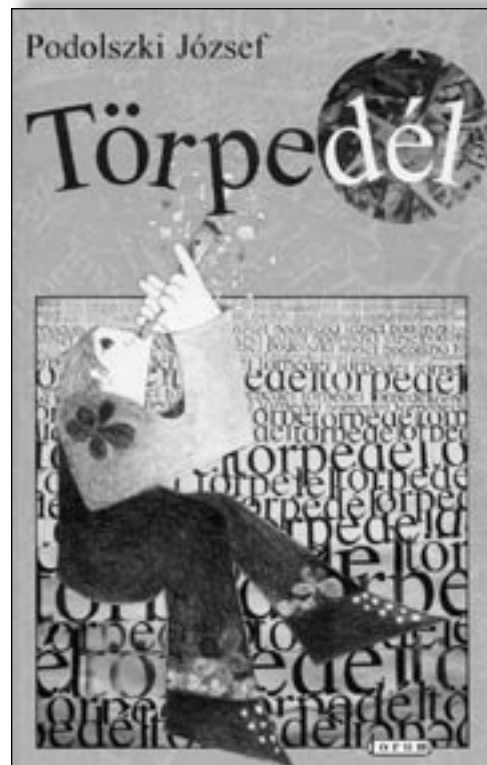

(janiskodok)

ne tévedj soha tévutakra
tévedj csak mindig jó utakra
gond baj
good bye

(haragszok)

ha én egyszer felrepülnék
soha többé le nem jönnek
a földre
hanem a szél kék szárnyával
csapnám agyon minden bánat
ősanyját
jó anyját
dühömben

Rendszer-visszaállítás

Minden új program telepítése magában hordozza azt a veszélyt, hogy a telepítés után összeomlik, működésképtelenné válik operációs rendszerünk. Az a tanács, hogy hozzunk létre egy **elmentett rendszer-visszaállítási pontot** a Windows XP-ben gyakorta elhangzik, mielőtt egy új, komplex vagy potenciálisan problematikus szoftvert, esetleg hardverelemet telepítenénk. Ha az **automatikusan frissítés** szolgáltatásával töltünk le frissítéseket, a rendszer-visszaállítás a szoftverfrissítés telepítése előtt **létrehoz egy visszaállítási pontot**. Ha frissítő elemeket töltünk le, de nem telepítjük azokat, **nem jön létre visszaállítási pont**. Visszaállítási pont csak az összetevők telepítésének a megkezdésekor keletkezik. Korszerű telepítőkkel ellátott szoftverek telepítése esetén is **automatikusan létrejön egy új visszaállítási pont**.

Válasszon feladatot

- Tartás szándékú naprakész a Windows Update használatával
- A Windows XP rendszerrel kompatibilis hardverek és szoftverek letöltése
- A rendszeren végzett változtatások visszavonása a Rendszer-visszaállítás használatával
- Az Eszközök használatával megtekintheti a számítógép adatait, és problémákat diagnosztizálhat

Minden nagyobb beavatkozás előtt készítsunk biztonsági mentést életbevágó adatainkról. Talán hosszadalmas művelet, de ha nagy ritkán mégis beütne a mennykő, hálát fogunk rebeni, hogy gondoltunk erre. Ideiglenesen kapcsoljuk ki vagy távolítsuk el a szoftveres tűzfalat és a vírusirtó szoftverünket a telepítés előtt. Sokak ütköznek problémába a telepítés során, mert elfeledkeznek erről. Sok keserűséget, felesleges problémát okozhat, ha nem teszünk meg – többet, mint azt sok tapasztalt PC-felhasználó képzelet. Miután a telepítés befejeződött, kapcsoljuk vissza biztonsági szoft-

pontra is (feltéve, hogy ez a funkció be van kapcsolva), mégis sokkal praktikusabb, ha mi magunk hozunk létre egy-egy ilyen mentést, amit azután úgy nevezünk el (például a „ZoneAlarm Pro 5.1 telepítése előtt”-nek), hogy később könnyedén azonosítani tudjuk. Így szükség esetén egyértelmű lesz, melyik mentési pontot kell használnunk. A rendszer-visszaállítás persze korántsem csodaszer. Ha több nagyobb változtatást hajtunk végre a Windowson, akkor e funkció több problémát okozhat annál, mint amennyit megold. Például, ha telepítjük a *Áttörhetetlen Tűzfalat* hétfőn, azután a *Tökös Vírusirtót* szerdán, viszont csütörtökön probléma adódik az *Áttörhetetlen Tűzfal*al, és úgy próbáljuk orvosolni a problémát, hogy visszaállítjuk a tűzfal telepítése előtt kreált mentési pontot, akkor mindkét programot működésképtelenné tesszük. A *rendszer-visszaállítás* ezen felül nem helyettesíti a programok eltávolítását. Minden olyan programot el kell távolítanunk, amelyet az általunk visszaállítandó mentési pont után hoztunk létre.

A kezdéshez jelölje ki a végrehajtandó műveletet:

- A számítógép visszaállítása egy korábbi időpontra
- Visszaállítási pont létrehozása**

Lássuk tehát végre, hogyan is készíthetünk visszaállítási pontot. Nyissuk meg a *Rendszer-visszaállítás varázslót*: kattintsunk a *Start* menü *Súgó és támogatás* parancsára. Ezután válasszuk a *Teljesítmény és karbantartás-t*, majd a *Módosítások visszavonása a rendszer-visszaállítási szolgáltatással* opciót, végül pedig a *Rendszer-visszaállítás varázsló használata* elemet. Itt válasszuk a *Visszaállítási pont létrehozása* opciót, és adjunk a pontnak egy könnyen azonosít-

Válassza ki a visszaállítási pontot

A következő naptáron vastag betűvel vannak azon napok megjelölve, amelyeken visszaállítási pontok vannak. A kiválasztott dátum alatti lista mutatja az aktuális napon a visszaállítási pontokat.

A visszaállítási pontok lehetnek típus: rendszer-ellenőrzési pontok (a számítógép által észlelt rendszer-visszaállítási pontok), és visszaállítási pontok (az On-Off által létrehozott visszaállítási pontok) és időalapú visszaállítási pontok (bizonyos programok telepítése előtt, automatikusan létrehozott visszaállítási pontok).

1. A naptáron kattintson egy vastagon szedett dátumra.
2. Ezen a listán kattintson egy visszaállítási pontra.

2007. március							2007. március 22.						
H	K	Sze	Cs	P	Sze	V	H	K	Sze	Cs	P	Sze	V
				1	2	3	4						
5	6	7	8	9	10	11							
12	13	14	15	16	17	18							
19	20	21	22	23	24	25							
26	27	28	29	30	31								

Visszaállítási pont létrehozása

A számítógép meghatározott időközönként vagy bizonyos programok telepítése előtt automatikusan is létrehoz visszaállítási pontokat. A rendszer-visszaállítás segítségével saját visszaállítási pontokat is létre tud hozni.

Írja be a visszaállítási pont leírását a következő mezőbe. Olyan leírást válasszon, amelyről könnyedén azonosítani tudja a visszaállítási pontot.

Visszaállítási pont leírása:

A mai dátum és az idő automatikusan hozzá lesznek adva a visszaállítási ponthoz.

Ezt a visszaállítási pontot nem lehet módosítani, miután létrejön. Pótlás előtt ellenőrizze, hogy a megfelelő nevet írta-e be.

vereinket. Ellenőrizzük a merevlemezünket a lemezhibák szempontjából. Az XP-ben ez a *chkdsk/f* parancssori futtatását jelenti (Start/Futtatás). A művelet végrehajtásához újra kell indítanunk a gépet. Hozzunk létre egy rendszer-visszaállítási pontot (alább megmutatjuk hogyan). Zárjunk be minden felesleges alkalmazást!

A Rendszer-visszaállítás varázsló segíthet, ha a dolgok egy-egy telepítés után összekuszálódnának. De mi is az a rendszer-visszaállítás? Ez a Windows XP-be épített helyreállító szisztéma, amely automatikusan, naponta „pillanatfelvételeket” készít a Windows rendszerfájljairól, így később visszaállíthatunk egy olyan korábbi állapotot, amikor még minden rendben működött. Igaz, hogy általában támaszkodhatunk az automatikusan mentett visszaállítási

ható nevet. Egy korábbi mentési pont visszaállításához indítsuk el hasonlóképpen a varázslót, és az első képernyőn válasszuk a *Számítógép visszaállítása egy korábbi időpontra* opciót, majd a naptáron válasszuk ki a kívánt dátumot (a felkövően szedett dátumok jelzik, mikor történt mentés).

A Rendszer-visszaállítót sokan kikapcsolják, egyfelől azért, mert helyet és rendszererőforrást igényel a működéséhez, esetenként pedig más okból (például vírusok eltávolításánál). A funkció ki- vagy bekapcsolásához kattintsunk a *Start* menüre, majd a *Vezérlőpult*ra, ahol keressük a *Rendszer* ikont. A megnyíló ablakban válasszuk a *Rendszer visszaállítása* fület, ahol megtaláljuk a rendszer ki- vagy bekapcsolására szolgáló *jelölőnégyzetet* (a szolgáltatás aktiválásához legalább 200 MB szabad lemezterülettel kell rendelkezniünk).

Mezquita



A legkisebb nagyvárosként szokták emlegetni Spanyolországban Córdoba-t. Tartományi főváros és püspöki székhely, de 350 000 fős lakossága és kiterjedése miatt is hatalmasnak számít. Nagyváros – toronyépületek és modern üzletközpontok nélkül. Az utcákon soha sincs dugó, az emberek türelmesek, mintha megállt volna az idő. Keresve sem talál jobb úti célt magának a turista, aki Hispánia mór korszakának rejtelmeiben akar elmélyedni.

A város több mint kétezer éves múltra tekint vissza, de fellendülése akkor kezdődött, amikor a mórok 711-ben elfoglalták, majd az iszlám hispániai központjává tették. Az Omajjád kalifák idejében – mint egykor a görögöknek Athén – Córdoba az iszlám kultúra fellegvárává vált, amelyet a kortársak a „világ díszeként” emlegettek. A város fénykorát a 10. században élte, kultúrája ekkor volt a csúcson, de ekkor virágzott legjobban a kézművesipar is. Bőrárui a világ legjobbjának számítottak, az egyik legfinomabb, vajpuha bőr, a kordován azóta is a város nevét viseli.



Oszloperdő a Mezquitában

Vízemelő kerék

A spanyolok a 13. században foglalták el a várost, amely két évszázadon át a kasztíliai királyok székhelye volt, később azonban csökkent a jelentősége. Korunkra másfajta jelentőséget vívott ki magának: Granada mellett Spanyolország legjelentősebb arab kori műemlékvárosa.

Míg a „szomszéd várban” a mesebeli Alhambra az egyetlen mór emlék, Córdobaban az egész város „erről szól”. Városszerkezete ma is ugyanaz, mint a kora középkorban. Központja akkor a piac volt, körülötte keskeny utcácskák indultak a városkapu felé, amelyekben üzletek, műhelyek és lakások zsúfolódtak egymás mellé. A piac mindig a főmeccset közelébe települt.

A lakónegyedek viszont nem terv szerint épültek, hanem úgy, ahogy a családok gyarapodtak: egymás hegyére-hátára. Ez adja a város báját, könnyű eltévedni a girbe-gurba utcákon, az ódon házak között.

UTAZZ VELÜNKI



Ahol minden a mórokról szól

Az örökké nyüzsgő Spanyolországban üdítő kivételnek számít Córdoba, a maga kimértiségével, lassúságával. Talán a történelmi falak árasztanak fenséges nyugalmat, talán csak az itteniek nem sietnek sehová. Jól érzik magukat, mint ahogy a turisták is.

A központ ma is az egykori főmeccset, a Mezquita, egyben a város legfőbb látványossága (Córdobai Nagymeccsetnek is szokták nevezni). Története Spanyolország törtériája. Már a római korban szentély állt itt. Lebontása után a vizigótok templomot emeltek ugyanezen a helyen. Ezt találták itt az arabok, amikor elfoglalták a várost, és vagy fél évszázadon át együtt használták a keresztényekkel. Ami ma már elképzelhetetlen lenne: az épület egyik felében meccset volt, a másikban keresztény templom.

Az első Omajjád-kalifa határozta el, hogy olyan meccsetet építtet, amely felülmúl minden addigit. Ezért a keresztények templomrészét 785-ben megvásárolta, lebontatta, majd a helyébe fölépíttette azt a hatalmas csarnokot, amelyen ma is keresztül kell haladni, ha az oltárhoz vagy az imafülkéhez akarunk közelebb jutni. Utódai tovább bővítették a meccsetet, míg végül „annyi boltív került belé, mint ahány nap van az évben” – olvasható az arab krónikákban.

A keresztény hadak bevonulása után, azaz több mint hétszáz éve újból keresztény templom, de a Mekka felé irányuló imafülkét is meghagyták benne. A katedrális azóta a Mária mennybemenetele nevet viseli, ennek ellenére mindenki Mezquitának, meccsetnek hívja. A világörökség részét képező templom így a lelegektikusabbak egyike a világon, történetét, építészeti stílusát, díszit és használatát tekintve egyaránt.

Córdoba persze nemcsak a Mezquita, bár minden külföldi első útja ide vezet. Mivel a meccsetből lett katedrális csaknem a várost átszelő folyó, a Guadaquivir partján fekszik, már a környező utcákból is látszik a 16 lyukú híd, a Puente Romano. A híd valójában római kori. Mai formáját a móroktól kapta. A hídfőnél és a híd közepén is Rafael arkangyal szobra látható, aki a városban több helyütt is örökődik a lakók nyugalma felett.

Mint minden spanyol városban, a várat itt is Alcázarnak hívják. A hatalmas falak és tornyok nagy része a mór időkől származik, mint ahogy a vaskos városfal maradványai is. A várat a 14. században a katolikus királyok részére újjáépítették, ez később a szent inkvizíció székházául, majd börtönül szolgált.

Hosszabb sétára hívogat az Alcázar bejáratával szemben a Juderia, a festői zsidónegyed. Keskeny utcácskák, kis terek, szép patiók (udvarok) és a házfalakra felfuttatott vagy cserépben nevelt sok-sok növény jellemzi. Córdobaban amúgy is (még) sokkal több a zöld, mint Andalusia más városaiban. Az árnyas belső udvarokban, a patiókban mindenütt buja a növényzet, naponta kétszer is locsolnak. Ez a város nem olyan tarka, mint Sevilla vagy Granada. Egységes a kép: a falakat többnyire fehérre festik, amihez jól illenek a kék csempék és a falakra aggatott, kék vagy sárga dísztányérok.





Apróságok

Többnyire nagy dogokról szoktunk álmodni. Ma már nem arról, hogy király szeretnék lenni, bár talán az is előfordul. De ki nem szeretne gazdag lenni? Ki nem szeretne szép lakást, nagy autót, esetleg a világűrbe utazni? Kérdezzétek meg barátaitokat, miről álmodoznak, mi mindent szeretnének? Azt azért még megkülönböztetjük, mi a reális, mi nem, de hát álmodozni szép. Aztán vannak olyan óhajaink, hogy az év végén jó bizonyítványunk legyen – csupa ötös, milyen szép volna! Azt már nyilván mindenki észrevette, hogy ötöst akkor kap az ember, ha tud is, ha tehát előzőleg tanult, fölkészült. De vajon ki álmodozik arról, hogy tanulni fog? Nos, talán még ez is előfordul, a baj akkor kezdődik, amikor ezt az álmot meg kell valósítani. Az pedig abból áll, hogy odaülünk a könyveinkhez és hozzálátunk, tesszük, amit tenni kell: nem álmodozunk, hanem tanulunk. Kinek tíz percre van szüksége, kinek egy egész órára, nem vagyunk egyformák. Ha úgy intézzük el a dolgot, hogy ezt tudom, talán ezt is, akkor aligha lesz jó jegyünk. Az anyagot el kell olvasni, mégpedig annyiszor, amíg könyv nélkül el tudom mondani, meg tudom magyarázni. Ilyen apróság az egész. Minden nagy dolog ilyen apróságokból áll. Álmodozni kell, anélkül nincs haladás, anélkül nem érünk el semmit, ám kizárólag álmodozással semmire sem jutunk. Kellenek az apróságok. A mindennapi szorgalom. A mindennapi mosoly, kedvesség, udvariasság, megértés mások iránt. Sutba dobni a kényelmet, megcsinálni, amit kell, segíteni, ahol lehet. A boldogsághoz nem kellenek nagy dolgok. Az lesz igazán boldog, aki az apróságoknak is örülni tud. S aki örömmel, fanyalgás nélkül megteszi. Az igazi nagy boldogság ilyen apróságokból áll.

A. P.

Nefelejcs

Sokan kedvelik ezt a szerény, kék virágot. De honnan kaphatta a nevét? Egy történet így meséli:

Amikor az Úr a virágokat teremtette, mind egyiknek nevet is adott. Egyszer aztán séta közben arra figyelt fel, hogy egy kis kék virág elkeseredetten sír. Megkérdezte tőle az Úr, hogy miért sírdogál. A virág azt felelte, hogy azért sír, mert elfelejtette, milyen nevet kapott. Ekkor az Úr elkeresztelte nefelejcsnek, hogy többé el ne feledje a nevét.

Rollertorna

1. Nyújtózkodj! Lazítja és nyújtja a hátat, a vállakat és a karokat. Állj a roller mellé, zárd a lábakat. Két kézzel fogd a kormányt. A rollert told magad elé annyira, hogy a felsőtested és a combok derékszöveget zárjanak be. Maradj így 30 másodpercig, a vállakat nyomd lefelé. Azután húzd vissza a rollert, hogy ismét a kiindulól helyzetben légy. Ötször ismételd.



2. Térdhajlítás. A vádlira és a combra fejti ki hatását. Lökdel magad jó nagy lendülettel. Két lábbal állj ferdén a roller deszkájára. Míg gurulsz, guggolj le, majd egyenesedj fel. Ha a barátnóddal versenyztek, hogy ki bír többet, még izgalmas is lehet a gyakorlat. Vigyázz! Kanyarmentes útvonalat válassz!



Van otthon rollerod? Vagy az öcsédnek? Vedd elő, és a segítségével hozd formába magad! Heti háromszor 30 perc és néhány héten belül olyan izmos leszel, hogy mindenki csak irigykedni fog rád. Íme négy gyakorlat:

3. Fenékfeszítő. Nemcsak erősíti a hátsód izmait, hanem javítja a koordinációs képességet. Egyik lábbal állj a rollerre. Jó alaposan lökd el magad a másik lábbal, emeld magasra és így gurulj, amíg tart a lendület. Majd kezd az egészet elölről. Lábcseré. Tartsd feszesen a hasizmot, a hát maradjon egyenes.



4. Lazítás. Különösen a combizmot lazítsd, mert ha rendszeren végigcsináltad a gyakorlatokat, bizonyára alaposan igénybe vetted őket. Bal kéz a kormányra, jobb kézzel fogd meg a lábfejed és a sarkad told a fenék felé. Állj a roller másik oldalára, jöhet a bal láb. Mindkét oldalon 30 másodpercig nyújts.





MIZUJS?

A Csete-ház

Pacsér egyik legszebb utcája a Testvériség-egység utca. A mező felé tartó betonutat fás, füves terület szegélyezi, mögötte kertek házak sorakoznak. Itt áll a Csetete Játszóház is, amely évek óta gyerekzsvajtól hangos. Jó szakemberek nevelik, tanítják, szórakoztatják az óvodás kort még el nem ért gyerekeket, méghozzá vallástól és nemzetiségtől függetlenül a református egyház támogatásával. A faluban ezt a mindig szépen rendben tartott házat Csete-háznak hívják. Vajon miért? Ennek próbáltam utánajárni.

Nagyanyám elbeszélése szerint 1939-ben választották Pacsér állandó lelkészévé Csete K. Istvánt. Ez a legendás híró lelkész Piroson született 1907-ben. Hivatására Kolozsvárra és Párizsban készült. Pacséron legelső tevékenysége az volt, hogy sorra látogatta a betegeteket, azután minden családot. Megalakította a szegénygondozó tanácsot, a diakonátust. Felesége a vasárnapi iskolában tanított, végezte az ifjúsági egyesületi munkát, és még sok hasznos tevékenységet. A lelkész a háború alatt többször is életét kockáztatta a faluért.

1961-től 21 éven át a jugoszláv református egyház püspökéként szolgált. Így, és az Egyházak Világtanácsának tagjaként sok világméretű európai és kárpát-medencei találkozón vett részt. Megjelenésével derűt, barátságot sugárzó egyéniségével hidakat épített felekezetek és népek között. Hosszan sorolhatnánk érdemeit. 1977-ben Kolozsváron díszdoktorrá avatták.

„S közben változatlan közvetlenséggel és kedvességgel köszöntött mindenkit Pacsér utcáin. Széleskörű műveltségre és nyelvtudásra tett szert, közben szorgalmas krónikása volt gyűlekezetének és az egész falunak” – írta róla dr. Varga Sándor, a falu orvosa 1966-ban, a megemlékezésében. Csete K. István 57 évet töltött Pacséron. Négy gyermeket nevelt fel, miközben sokáig a paplakban élt feleségével.

Nyugdíjas éveire készülve építette fel azt a házat, amelyben sajnos már csak egyedül lakott az emlékeztetőkiesés betegségével küzdve. Emlékét nemcsak tettei, de ez, a ma már Csete-ház néven emlegetett ház is őrzi, amit utódai a falu legkisebbjeinek rendelkezésére bocsátottak.

Mindezt a nagymamám biztatására jegyeztem le, aki a püspök úr egyik kedvenc tanítványa volt a hittanórákon.

**Csernók Nikolett, 7. osztály
Moša Pijade iskola, Pacsér**

Övjük környezetünket címmel hirdettek Tokióban képzőművészeti pályázatot. A szabadkai Studio Bravo Képzőművészeti Műhely tagjai közül **Milic Áron** volt a legsikeresebb: első díjban részesült. A pályázatra 48 országból összesen 11 328 alkotás érkezett. A tokiói kiállításon a következő műhelytagok munkái is láthatók voltak: Maša Gudović, Sebők Viktória, Lidija Stevanović, Jelena Evetović, Grubanov Ramóna, Klinovszki Andrea, Szabó Katalin, Jelena Cvijan és Klinovszki Michael. Áron egy pergamenre nyomtatott oklevelet, a munkájáról készült bekeretezett másolatot és rajzfélszerelést kapott. A szervezők 2007-es asztali napárt is nyomtattak és Áron alkotása ezen is helyet kapott. A képeken a díjazott rajz és alkotója látható.

GME

Volt egyszer egy Csányi-szállás

Pacsér falutól nem messze, a szabadkai országút és a Bajmokra vezető út közt létezett ez a szállás. Ma már csak romok és néhány fa jelzi a helyét. Én már személyesen nem emlékszem rá, a történetet a dédimamámtól tudom.

Dédimama és déditata 1941-ben kerültek össze, és ezen a tanyán kezdték közös életüket. Dédnagyapám szülei éltek itt, akikkel közösen művelték a szállás környékén elterülő földet.

Minden gyönyörű volt: az úttól a tanya udvaráig két sor díófa vezetett. Az udvart fonott gallykerítés övezte. A nagy gazdasági udvar végében állt a góré és a marhaistálló, mellette a lovak istállója a kocsfészterrel. Itt tartották a fétve őrzött fiákert, amit csak ünnepeken használtak. Mellette a szánkó kapott helyet, amin télen jártak be a faluba. Mindennapos használatra a parasztkocsi szolgált.

Az udvaron volt található a gémeskút is, nagy vályúval. Ebből itatták a jószágokat. A darálógépet, amivel az állatok takarmányát készítették, lovak forgatták. Szántottak, vetettek, a cséplőgépet négy ló vontatta.

De a legszebbek a családi összejövetelek voltak. Dédi azt meséli, hogy az egész család összegyűlt a nagy ház verandáján. Ilyenkor a legszebb kakasok kerültek a lábásba, a kemencében igazi finom, ropogós cipó sült.

De történt valami! Ezen a tájon is megjelent a villanyáram. A faluban egyre többen vezették be. Azt beszéltek az emberek, hogy az elektromosság mindenben segíti az életet. Dédimék nehezen barátkoztak meg a gondolatával. Úgy érezték, ez valami varázslat, emberi, vagy lehet, hogy nem is emberi. Hiszen az elektromosságot nem lehet látni, mégis azt híresztelik róla, hogy segít a munkában: világosságot ad, forgatja a motort, működteti a gépeket. Csoda!

És ez a csoda egyre több embert vonzott a faluba. Elhagyták a tanyákat a gazdák. Dédiék elég sokáig, 1971-ig, „tartották magukat”, de akkor ők is beköltöztek. A szállást néhány évig karbantartották, de aztán lebontásra került.

Ma már a régi szép idők csak dédnagyanyám emlékezetében és százszor meg százszor elmesélt történeteiben élnek... És ahogy ezeket a történeteket hallgatom, azon gondolkodom, hogy mondák a mai ember számára természetes dolgokról is születhetnek. Ami dédi számára csodás volt, az számunkra már természetes. De azért sosem szólok közbe, ha dédi egy „Volt egyszer egy Csányi-szállás” című történetbe kezd, és azzal végzi, hogy mindez ma már csak amolyan „monda”, amire egy-két falmaradvány, a gémeskút helye, és a bozóttal benőtt szállásudvar emlékeztet.

Csányi Arnold, 5. osztály, Moša Pijade iskola, Pacsér

ADA

A Cseh Károly iskola ötödikesei A kis herceg című házi olvasmányt olvassák.

Az 5. d osztály fiútanulói tornaórán a löngést gyakorolták.

- Gecső Ákos

A magyar nyeli versenyen az ötödikes Mihalek Nóra első, Sziráki Réka pedig második lett. – **Tóth Kalocsay Réka**

A 6. c osztály tanulói közül Tóth Kata első, Prokop Adrien és Dragin Dijana pedig második helyezést ért el a magyar nyelvi versenyen.

A nőnap alkalmából az iskola kórusa tízperces műsorral lepte meg a tanárnöket és a tanító néniket. – **Urbán Alíz**

Március 14-én tartották meg az iskolában a Kenguru elnevezésű matematikaversenyt.

Tóth Kata második helyen végzett a baraparti iskolában tartott matek-versenyen. – **Hodik Rita**

A közelmúltban meglehetősen gyászos napja volt a 6. c osztálynak. Elpusztult a Feri nevű teknősük. Az állatukat az iskola udvarában eltemették és sírkövet csináltak neki.

– **Lakatos Adrián**

BÁCSKERTES

Bácskerteszen tartották meg március 10-én a községi anyanyelvi versenyt, amelyen a vendéglátókon kívül a szilágyi tanulók is részt vettek. A helybeli 17 versenyző közül a

következők jutottak tovább a körzeti versenyre: Koleszár Olga, Molnár László, Janovics Anna, Antalovics Péter, Szentgyörgyi Éva, Guzvány Flóra és Klucsovics Anett. – **Maros Linda**

A szintén március 10-én megtartott községi történelemversenyen az iskolát 11 tanuló képviselte.

– **Guzvány Gellért**

ÓBECSE

Február 23-án tartották meg Szabadkán a Zrínyi Ilona Matematikaversenyt. A Samu Mihály iskolából Tumbász Róbert 4., Répási Norbert pedig 6. lett. Mindketten nyolcadikosok.

Március 8-án az iskolában bemutatkozót tartottak a zentai és a szabadkai tehetséggondozó gimnázium képviselői. A bemutatkozón a hetedik és a nyolcadik osztályos tanulók vettek részt.

A március 10-én megtartott községi magyar nyelvi versenyen második helyezést ért el a nyolcadikos Répási Norbert és a hetedikes Dudás Norbert. A nyolcadikos Kancsár Izabella 3. lett. A körzeti versenyen jól részvételre jogot nyert még Gajdos Roland, Papp Andrea, Magyar Klementina, Tumbász Róbert és Sánta Judit. – **Magyar Klementina és Papp Andrea**

Hogyan éled meg a kudarcot és a csalódásokat?

Romokban heversz, ha valaki nem tartja be a neked tett ígérését? Avagy inkább optimistán úgy teszel, mintha észre sem vennéd a másik hibáját?

1. Tegyük fel, hogy a legjobb barátod/barátnőd nem jön el a születésnapodra. Hogyan fogadod ezt?

- a) Megpróbálok nagyon szuper bulit szervezni. (0)
- b) Még egyszer felhívom, hátha történt valami. (2)
- c) Jellemző rá, pont az ilyenek miatt szoktunk veszekedni. (4)

2. Terjed az influenza, mindenki köhög és szipákol. Te elkapod a náthát?

- a) Nagy ügy, van rosszabb is a megfázásnál... (0)
- b) Naná, engem imádnak a vírusok! (4)
- c) Nem hiszem, be vagyok oltva influenza ellen. (2)

3. A legjobb barátod/barátnőd három hónapja ígéri, hogy visszaadja a kedvenc filmét.

- a) Gondoltam, hogy így lesz. (4)
- b) Én is szoktam csinálni ilyesmit... (0)
- c) Nem akarja bevallani, de tudom, hogy elveszítette. (2)

4. Meglátogatod beteg barátnődet a kórházban. Mit mondasz neki?

- a) Látszik, hogy megviselt a dolog! (4)
- b) Fel a fejjel, lesz ez még jobb is! (0)
- c) Mondd el, hogy történt! (2)

5. Az egyik bulin a barátnőd szimpátiája bókolni kezd neked. Hogyan reagálsz?

- a) Élvezem a hízelgő szavakat. (2)
- b) Nem gondolja komolyan, úgyhogy faképnél hagyom. (4)
- c) Kissé kínosan érzem magam. (0)

6. A barátnődet zaklatják, és hozzád fordul. Hogyan vigasztalod meg?

- a) Felajánlom: máskor is forduljon hozzám. (4)
- b) Elhárítom. (0)
- c) Megkérem, mesélje el pontosan, min megy keresztül. (2)

7. Melyik vélekedést osztod leginkább?

- a) Az ember mindenekelőtt cselekedjen! (0)
- b) Az ember gondolkodjon, mielőtt dönt! (2)
- c) Az ember megbízhatatlan lény. (4)

Értékelés

**0 és 8 pont között:
AZ ERŐS AKARATÚ**

Remekül leplezed a csalódásod! Bármilyen történjen is, tele vagy tetterővel, optimizmussal, rendíthetetlen hittel és bizakodással. Mindig úgy döntesz: irány a szebb jövő! A barátaid sokra tartják lelkieredet. Ám vigyázz, nehogy kíméletlenné válj, figyelj arra, amit mások mondanak!

Jó, ha nem fognak ki rajtad a csalódások, gondold azokra is, akiknek szükségük van rá, hogy néha meghallgasd őket.

9 és 18 pont között: A RACIONÁLIS

Egyszerűen tudomásul veszed a csalódásokat, hideg fejjel mérlegelve, hogyan történhetett ilyesmi. Gyűjtöd a tényeket és az információkat, hogy a balul sikerült randevú vagy szerelmi csalódás ne eshessen meg veled újra. Vigyázat: az ész nem mindig tud felülkerekedni a szívügyeken!

Hallgass olykor az ösztöneidre is! Ha nem rejtöd mindig véka alá a csalódottságod, hamarabb találsz valakit, aki megvizsgat.

19 és 28 pont között: A CSALÓDOTT

Ami elromolhat, az el is romlik! – vallod. Új szimpátia jelenik meg az életedben? Meg fog csalni. A legjobb barátnőd/barátod is biztos rosszat mond a hátad mögött. Éppen ezért vagy dühös, sértődött és hajlamos a sírásra. Ha negatívan állsz a dolgokhoz, ne csodálkozz, hogy bekövetkezik, amitől tartasz! Elég az áldozatszerepből, legyél nyitott a meglepetésekre! Kicsit több önbizalommal a jó dolgokat is vonzhatod.

Válaszol: **Bori Mária** pszichológus

BIZALMAS SOROK



„Kedves Bizalmas sorok!
Tizenkét éves vagyok és a gondom háromszor ekkora! Van az osztályomban egy srác, aki állandóan be akar vágódni nálam. Nekem nevetséges, mert csak a vállamig ér, és még fiatalabb is nálam. Azt akarja, hogy járjunk. Nekem ez az ötlet nem tetszik. Mit tegyek, rúgjam ki?

Mimi”

Válasz:

Kedves Mimi!

Ha hiszed, ha nem, nincs kit kirúgnod, hisz nem olyan viszonyban vagytok, hogy szakítanod kellene vele. Lévén, hogy osztálytársad, az osztályból kirúgni nem lehet. De nincs miért tépelődnöd, hisz te már döntöttél: Neked ez az ötlet nem tetszik! Ezt mondd is meg neki. Persze ne az egész osztály előtt, hogy utána a többiek piszkálják ezzel. Miután közölted vele, hogy nem szeretnél vele járni, biztos vagy benne, hogy nem fog tovább unalmaskodni. Ami pedig a testmagasságot és az életkort illeti, jó lenne, ha nem „néznéd le” az embereket. Mivel a lányoknál általában korábban kezdődik a serdülőkori testváltozás, vagyis a testmagasság és a testsúly növekedése, nemsokára lehet, hogy el is fog hagyni, és ő néz le rád a magasból. Barátkozni pedig mindenkivel lehet.



„Kedves Bizalmas!
Segííts! Van egy fiú, akibe nagyon szerelmes vagyok, meg is mondtam neki, hogy nagyon érdekel, tetszik és szeretem. Ő viszont azt mondta, hogy neki már van szimpátiája. (És az nem én vagyok!!! Brühühü!) De azt szeretné, ha mi ketten barátok maradnánk. Én azt feleltem neki, hogy gondolja át még egyszer, amit mondtam, hogy én szeretem, és hogy utána válaszoljon. Azóta is várom, hogy válaszoljon. A gondom az, hogy hetente háromszor együtt járunk edzésekre. Jóban vagyok az anyukájával is. Számomra ez a nagy szerelem, és az „igazi”. Amikor elmegy mellettem, mindig rám mosolyog, én pedig, mit tegyek, szélesén visszamosolygok rá. Ő azt akarja, hogy barátok maradjunk, én pedig többet akarok! Kérlek, segííts! Mit tegyek?

Boldogtalan”

Válasz:

Kedves Boldogtalan!

Először is gratulálok a bátorságodért, hogy kimondtad, közölted a szimpátiáddal, hogy mit érzel iránta. Ehhez kurázszi kell! De nem szabad erőszakosnak lenni, mert ha a továbbiakban is bombázní fogod a kéréseddel, és nyomást gyakorolsz rá, hogy válaszoljon, biztos, hogy ellened fordul, és akkor „b” sem marad meg a barátságából sem. Az egymás iránti érzelmekhez viszont kevés köze van, hogy valaki valakinek az anyukájával jóban van. Erre sem alapozhatod a fiúhoz való viszonyodat, hisz az ő életéről, érzelmeiről nem az anyukája dönt. Sőt, lehet hogy újabb negatív pontokat szerezne nála, ha az anyukájával próbálnál nyomást gyakoroltatni rá. Tizenéves korban a fiatalok igyekeznek minél kevésbé hajlani a szülői

utasításokra, hisz az a törekvésük, hogy önállóan döntsönek, és harcolnak is ezért. Mit tegyél a továbbiakban? Hagyjad a fiút békén, és ne búslakodj sokáig, mert még csak most jönnek az igazibbnál igazibb szimpátiák és szerelmek!



„Kedves Bori Mária!

Én egy 7. osztályos lány vagyok, és két problémával jelentkezem. Remélem, tanácsot tud adni, hogyan oldjam meg őket. Az első nagy problémám az, hogy rémesen széles a csípőm és a combtájékom. Olyan sonkaformám van, és ez nagyon zavar. A másik gondom a szimpátiám, aki 6. osztályos, és én egy évvel idősebb vagyok nála. A barátnőimtől megszereztem a mobilszámát, egy ideig telefonálgattunk is, meg SMS-eztünk, egészen addig, amíg meg nem tudta, hogy ki is vagyok igazából. Akkor azt írta, hogy nem is vagyok olyan „édes”, mint ahogy gondolta. Amikor a szünetekben kinn vagyunk, állandóan figyel engem. Nem tudom, most ez mit jelent? Kérem, segítsen! Mit tegyek?

Tina”

Válasz:

Kedves Tina!

Ha hiszed, ha nem nagyon sokan vannak, akik hozzád hasonló problémával küszködnek és küszködtek serdülőkorukban. És a gondjaid, akármennyire is úgy látod most, hogy megoldhatatlannak, megoldódnak. Az első gondod olyan, amin nem nagyon lehet változtatni, mert az őseinktől a génekből kaptuk azt, amink van: melleket, széles csípőt, vékonyabb vagy vastagabb hájacskát stb. Vigasztaljon a tény, hogy igazi női alkatod van. A széles csípő is nagyon fontos dolog a nők életében, mármint annak, aki felnőttként családot szeretne alapítani és utódoknak adni életet. Lényegében mi nők „bölcsök” vagyunk, amelyben 9 hónapon át védjük és ringatjuk a legdrágább kincset, a gyermeket. És bölcsebből is van sok fajta. Amit megtehetsz, hogy rendszeresen tornázol, mozogsz és a szép testtartásoddal, ápoltsággoddal ellensúlyozod a neked „hibásnak” számító testrészeket. Válassz a testalkatodhoz előnyös ruházati cikkeket. Nem szabad testhez álló ruhákat viselned, amivel még jobban kihangsúlyozod a csípődöt, combodat. A ruhásszekrényedben legyen egy-két „A” formájú szoknya: lefelé szélesednek és takarják a csípőt. Ami a másik problémádat illeti, egy kicsit „nehezebb” dolog, lévén, hogy a szimpátiádnál egy évvel idősebb vagy. Tegyed egy kicsit „jégre”, és ne figyeljél rá egy ideig. Fordulj el, ha észreveszed, hogy figyel, te ne kíséred a tekinteteddel. Várd ki, hogyan fog reagálni. Ha ezután is kíséred a tekintetével és folyamatosan figyel, amikor legkevésbé várja, lépjél hozzá és kérdezd meg tőle, hogy mi a gond, hogy továbbra is néz. Ha hímez-hámoz, megpróbál magyarázkodni, azt jelenti, hogy te is tetszel neki. Utána csak azt kell kívánnod, hogy benne is tudatosodjon ez a tény. Ha a válasz a kérdésre negatív, azt mondja, hogy nincs gond, ideje, hogy továbblépj, hisz még bőven van szimpatikus fiú az iskolában és a környéken. Csak meg kell látni őket.



Egy kosárnyi Marci

Marci és Péter szülei kosarat vettek. Egy kosárfonó árulta. Minden házba becsengetett, s kántálva kínálta az áruját.

– Fűzfakosarat vegyenek!... Elsőrangú áru! Többféle szín, többféle méret... Fűzfakosarak!

Péter és Marci kint játszott a ház előtt. Péter beszaladt a házba.

– Jöjjetek gyorsan, kosarakat osztogatnak! Elsőrangú áru! – s már húzta is apát kifelé. Anya is utánuk ment.

A szemfüles árus nyomban megállt, s leemelt néhány kosarat.

– Van kérem zöldcsíkos hántott fehér, kockásra font barna, karkosár, alkalmi díszkosár, babagaraboly, kétfülű szénhordó...

– Ezt! Apa, ezt a kétfülűt. Ez a legnagyobb. Ebbe még Marci is belefér.

Marci, mintha csak erre várt volna, nyomban belemászott egy kétfülű zöldcsíkosba, és elvetette benne magát. Olyan elégedetten nézett szét belőle, mint egy kényúr.

– Szénhordásra kiválóan alkalmas! – verte a vasat az árus.

– Nincs is szénünk – bizonytalankodott apa.

– Fahordásra, pityókaszedésre is kiválóan alkalmas.

– Gázzal fűtünk. Burgonyát meg a piacon...

Péter megmarkolta a kosarat, és Marcistul megpörgette. – Kapszkodj! Indul a járat – kiabálta.

Az öccse visított a gyönyörűségtől: – Induj a járat!

– Hát nem is tudom... – vakarta a fejét apa.

– Nézze... már úgy is megsérült... Jutányosan megszámlálom. Higgye el, nem jár vele rosszul... Meg ez amúgy is – varázskosár – kacsintott az árus a gyerekekre.



– Jó, hozom a pénzt – sóhajtott anya. – De itt, látja, bütykös a vessző. Ezt leszámíthatná az árából.

A gyerekek fent a lakásban folytatták a „kosarazást”. Marci ki se akart belőle szállni. Péternek is tetszett az új játék. Forgatta, húzta, tolt, röpítette a jókora nappaliban az öccsét.

Marci időnként vezényszavakat hallatott: – Dzi- ha, dzi- ha, paci! Jobbja! Bajra! Méd! Méd, Pétej! Gyojsabban! Gyojsabban!

Sokáig játszottak, bele is izzadtak. Péter végül is elunta. Még egy nagyot lódított a kosáron, aztán elővette a gitárját, mert eszébe jutott, hogy készülnie kell a másnapi órára.

A kosár azonban csakugyan varázskosár lehetett, mert nem állt meg. Tovább röpült! Nekiütkezött az asztal lábának, visszaperdült, fordult egyet a tengelye körül, nekirepült a falnak, visszacsúszott, majd körözni kezdett. Méghozzá taktusra, Péter zenéjére. Péter észrevette, szabályozni kezdte. Ha gyorsabban játszott, gyorsabban forgott a kosár. Ha lassabban

pengette a gitárját, a „kétfülű” éppen csak előre-hátra hajladozott.

– Kész cirkusz! Te, én eladlak a cirkuszosoknak! – nevetett Péter és belevert a gitárjába úgy, hogy a kosár Marcistul pörögni kezdett, akár a motolla.

– Ne adj el! Pétej, ne adj el! Jó jeszek! Majci jó dejet lesz! – könyörgött a kicsi, de a bátyja csak annál vadabban forgatta.

Marci bömbölésére előjött anya a konyhából.

– Én megveszem. Mi az ára?

Péter abbahagyta a gitározást és a rángatást. – Egy... mozijegy?

– Nem. Nekem többet is megér – mondta, és megtapogatta a kicsi karját. – Két-két vajas kifli és két kakaó jó lesz? – kérdezte, miközben kiemelte az „árut” a kétfülű kosárból.

– Jó – tette le a gitárját Péter. – De az enyém legyen a nagyobb. És akácméz is legyen rajta.

Együtt ették meg az uzsonnát az asztalnál. Árus és „áru” elégedetten falta a vajas kifliket, anya meg csak kente őket, kente...



A paprika története

Magyaros ételeink elképzelhetetlenek örült paprika nélkül, de a zöldpaprika is kedvencünk akár kenyér mellé, akár salátában. Hozzánk Amerikából került, ahol már régen használták fűszerként, mégpedig Kolumbusz Kristóf hajóorvosa hozta Európába. Eleinte dísznövényként ékesítette a királyi kerteket, a kolostorok környékét. Fűszernövényként a 17. században kezdte térhódítását, nem is könnyen, a háziasszonyok először idegenkedtek tőle, eltelt egy kis idő, míg megszokták az akkor még törökborsként emlegetett fűszert. Ehhez hozzájárult az is, hogy Napóleon kontinentális zárlatot rendelt el a borsra, és ezért a háziasszonyok kénytelen-kelletlen a paprikát kezdték használni ételízesítő gyanánt. A szegedi asszonyok rájöttek arra is, hogy ha kicsipegetik a paprika csípősebb részeit, kelendőbb a portéka. Később ezt a fáradságos munkát a Pálffy testvérek gőzhajtású masinával oldották meg, így már nagyobb mennyiségű, jó minőségű paprikát kínálhattak. Egyre többen ismerték meg és alkalmazták már a kiváló ízesítőnek bevált fűszert. Közben a mezőgazdasági szakembereket is foglalkoztatta, miként lehetne kevésbé csípős változatot létrehozni. A kalocsai paprikanemesítők a 20. század harmincas éveiben kezdtek foglalkozni vele. A siker Horváth Ferenc nevéhez fűződik, bár az ő bevallása szerint abban része volt a természetnek, a méheknek és a szerencsének is. Az egyik kísérleti fűszerpaprika-ágás szélére ugyanis csemegepaprikát ültetett, és a kétféle paprika valahogy ösz-szaporozódott, és a „házaságból” néhány tö nem csípős fűszerpaprika lett. Ezeket a töveket különválasztotta, magvaikat elszaporította, és így indult útjára a ma már világhírű kalocsai csemegepaprika, amelynek jelenleg már több ízfokozata is van.

T-z

ZSIBONGÓ

Játsszunk mást!

Japán társasjáték

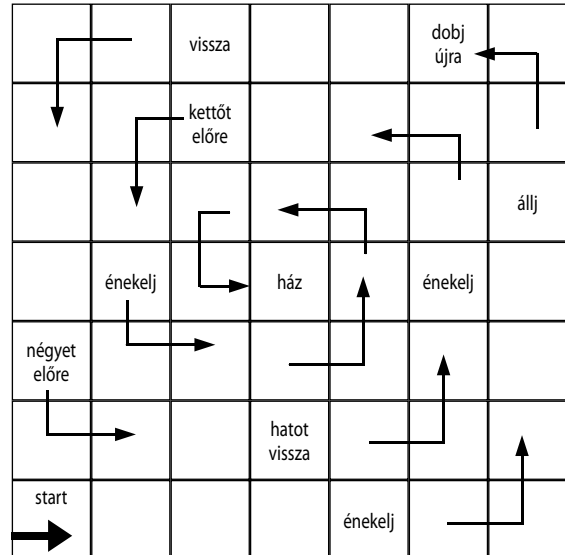

Páros játék, de négyen is részt vehetnek benne. Megannyi modern kockadobó táblajáték őse. A felszereléshez egy kartonlap tartozik, amely körülbelül akkora, mint egy sakktábla, és az ábrán feltüntetett módon mezőkre van osztva. Az egyes mezőkbe különböző utasításokat írnak. A mezők a nyíl irányában a külső sarokból a középpontig, azaz a „ház”-ig vezetnek. Ezen kell végigmenniük a résztvevőknek különböző színű bábuikkal. Az előrehaladás mértékének meghatározására közönséges, hat számjegyű dobókockát használnak.

(I)

Lódítóverseny

Meglódt a fantáziátok, s igyekeztetek minél cifrább lódításokat kiötölni. Íme néhány közülük. Küldöik jutalomban részesülnek.

Láttam Nikola Teslát a világító körtéjével, de nem találtam nagyon érdekesnek, ezért feltaláltam a békaszőrnövesztő pomádét. Csakhogy ki is akartam próbálni. Ám megcsúsztam egy nyálkás kővön, és drága kínai cicusomra ömlött a szer. Így keletkezett a perzsa macska! Ami nem az evolúció műve, hanem az enyém.

Urbán Csilla, 4. osztály
Emlékkiskola, Zenta

Egy nyári napon olyan meleg volt, hogy anyu a húst nem a sütőben sütötte, hanem az udvarban feldobta a magasba. Mire visszaesett a kezébe, megsült! Csak vigyázni kellett, hogy nehogy túl magasra dobja, mert megég!

Budincsevity Brigitta, 5. osztály
Đuro Salaj iskola, Szabadka

Matekórán annyit számolunk, hogy az óra után agyunk hat kilóval nehezebb lesz.

Nekem van egy aranyos kutyám, kinek ha azt mondom ülj, akkor megharap.

Nekem egy olyan szekrényem van, melyben egy 12 méteres pingvin, s mellette egy 2 centiméteres ember van.

Nekem van egy vörös flamingóm, ki ha felemeli a lábát, a másikat eltöri.

Nekem van egy macskám, ki akkorát nyarvog, hogy el is száll.

A barátnőmnek egy olyan lapos macskája van, hogy átfér a kapu alatt.

Fridrik Boglárka, Buják Csilla, Dobó Márta, Molnár Marika, 5. osztály,
József Attila iskola, Bácskertes

Szólásmagyarázat

Itt a kezem, nem disznóláb!

Mesékben, kalandos filmekben a szerepelők, ha alkut kötnek, megegyeznek valamiben, kézfogáskor mondják: „Itt a kezem, nem disznóláb!” A szólás első fele érthető, de hogy miért épp disznólábat emlegetnek, arra a magyarázat a következő: A régmúlt időkben egy kurta pisztolyt neveztek disznólábnak, a formája miatt. Kicsi volt, jól elfért a ruha ujjában, a zsebben vagy a tenyerben. A régi idők emberei találkozáskor éppen arról akartak meggyőződni, hogy a másik nem tart-e fegyvert, „disznólábat” a jobbujában, nem ellenséges szándékkal közeledik-e. Tehát elővigyázatosságból fogtak kezét! A mondás is azt jelentette: „Jó barát vagyok, nincs pisztoly a kezemben!” Az idők haladtával a szólás régi értelme elhomályosult – disznóláb is csak a múzeumban található. Ma már az egyezés megpecsételését fejezi ki, és azt jelenti: „kezemet adom rá”. A kézfogás pedig az üdvözlés mindennapos szokása lett.

TARKA OLDAL

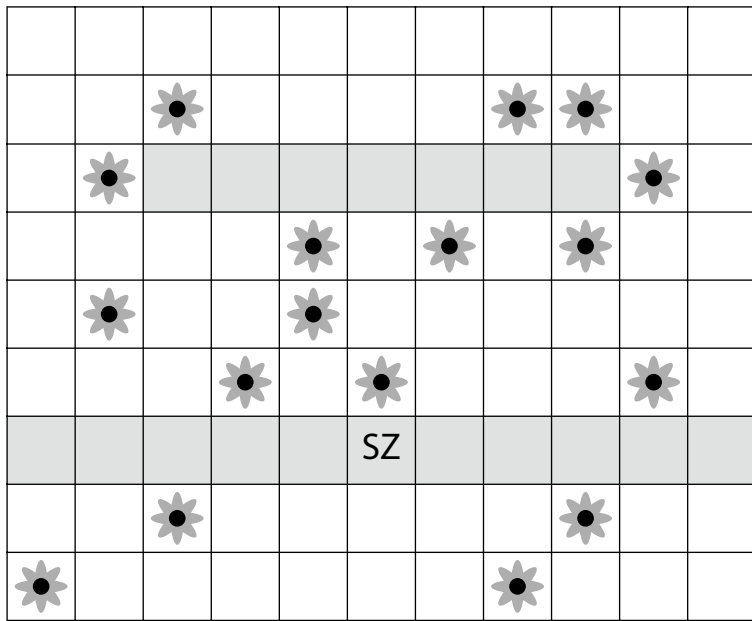

Berakós rejtvény

A rejtvényben egy 18. századbeli (1712–1778) francia filozófus, Jean-Jacques Rousseau (ejtsd: zsan zsak russzó) jelszavát olvashatod, ha berakod a hálóba a megadott szavakat, betűcsoportokat.

Kétbetűsek: ÁD, BÁ, DI, EN, ER, ÉK, ÉT, SÁ, UN.

Hárombetűsek: DAC, DÖL, EPE, ESŐ, GAZ, ÍCH, MIC, MOS, SZAK.

Négybetűsek: ELEK, PERU, SÉTA, ZOLA.

Ötbetűsek: ALSÓS, IDELŐ, ITALIA, SZIKI, VEDER.

Hatbetűsek: ALKATA, SIKÍTÓ, UTCAKŐ.

Nyolcbetűs: KERESETE.

Kilencbetűs: ADAKOZZÁL.



Tizenegy betűs: KUCSMAGOMBA.

Betűrejtvények

1 2 3 4

Skandináv rejtvény (12.)

Március 27-én színházi világnap volt. Ennek kapcsán az egyik legismertebb angol drámaíró nevét, valamint egy darabjának a címét kell megfejtetek. Ezt a darabot nemrég mutatták be Szabadkán a Kosztolányi Dezső Színházban.

	ILYEN FÁNK IS VAN	GYÜMÖLCS	VONZÓ TÁJ	999	MACEDÓN VÁROSBÓL	A FÖLD FELÉ	
	WOLFRAM	DÉLBN ESSZÜK	REGI RÓMAI PÉNZ	VISÍT (ÉK. H.)	VÁLÓ	ERDEI MADÁR	
BÁNÁTI FOLYÓ	ILYEN SPORT IS VAN			FÜZET			FOSZFOR
				ÉGŐ			SEMMIT-TEVÉS
			I. K. I.				
			LATYAK			K. U. E.	
BE CZÁSSY JUDIT REGÉNYE	NÉVELŐ	KRIPTON	IGEKÖTŐ	MAGASLAT FORDÍTVÁ	DORGÁL (ÉK. F.)	BOSZNIAI FOLYÓ	
	4		ÉKSZER IS LEHET		MÁGYAR-ORSZÁG	ETETI A LIBÁT	
APÁTLAN, ANYÁTLAN FORDÍTVÁ			NEON KÖZEPE	GAUSS	VÉS	ÖSSZESZORÍTOTT MARKA	
				VAS VÉGEI	FORDÍTOTT SZÁMNÉV	EZ	
KELET	NÉVELŐ	KACAG					
		NORD			50	NYUGAT	ZÉRÓ
					TAGADÓ-SZÓ		SUGÁR
					GRAMM		AUSZTRIA
						NŐI NÉV	

Találós kérdés

1	2	3		4	5	6	↘
7			☀	8			
9			10	☀	11		
	☀	12		13	☀		
14	15	☀	16		17		
18		19	☀	20			
21							☀

Melyik az az állat, amelyik halála után 400-szor megfordul?
A válasz a rejtvényben.

Vízszintes sorok: 1. A csattanó (folytatás a függőleges 6. sorban), 7. Teljesen friss, 8. Titokban néz, 9. Női név, 11. Mutatószócska, 12. Légnemű anyag, 14. 49 római számmal, 16. ... bán (Katona József színműve), 18. Az ég színe, 20. Francia utca, 21. Szándék.

Függőleges sorok: 1. Az egyik kontinens, 2. Az elején garasos, 3. Himbálódzik, 4. Lator László, 5. Ipari növény, 10. Így kezdődik az ábécé, 13. Zadar magyar neve, 15. A dinnyén vágott nyílás, 17. Nutella eleje, 19. Kicsinyítő képző.

Mozaikrejtvény

I	S		E
T		I	E

A	R	E
	T	

M			
O	P		M
			LL
N	E		
K			D

A			LL
E	T	Á	K

- Miért bámulsz állandóan a ruhafogásra?
- Vigyázok a kabátomra.
- Mit idegeskedsz? Én rá sem nézek az enyémre.
- ...

A vicc befejező részét megtudod, ha a szótöredékeket elhelyezed az üres ábrában.

TARKA OLDAL



Kicsi sarok

Kitöltőcske

1			
2			
3			
4			
5			
6	NY		
7			
8			
9			
10			
11			

Meghatározások:

1. Kis rágcsáló
2. A fiú párja
3. Lop
4. Keserű ellentéte
5. Tamáska
6. Matéria
7. Nem lányok
8. Férfinév
9. Lábízület
10. Látószerv
11. A nők a körmükre kenik

Hogy jól sikerült-e a rejtvény megfejtése, megtudod, ha a függőleges kiemelt oszlopban az Egri csillagok írójának nevét olvashatod.

Számlogika

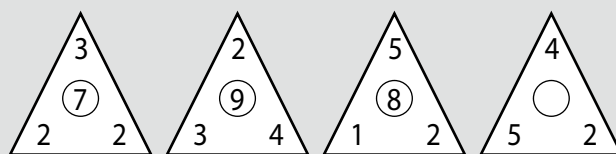

A háromszögekben levő számok között logikai kapcsolat van. Ennek alapján milyen számot kell írni az üres körbe?

A 11. szám megfejtései

Berakós rejtvény

- Nem, nincs üzenetrögzítőnk.

Betűrejtvények

1. learat, 2. kiáll mellette,
3. két szerelem, 4. parancs

Mini rejtvény

lakoma

Anagramma

kivi

Se eleje, se vége

jaguár, karvaly

Csupa név

Ubul

A 10. skandináv rejtvény helyes megfejtése:

HÁRY JÁNOS, SZÉKELYFONÓ,
GALÁNTAI TÁNCOK.

Könyvjutalmat kap:

Dózsa Anita, Szabadka



Pifú

A dohányzás ártalmas

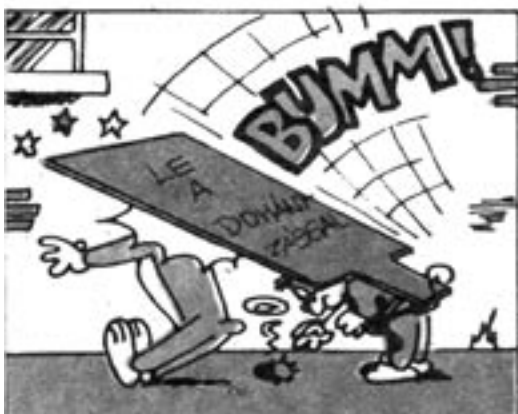



Kos (III. 21.–IV. 20.)

Lehetséges, hogy elmarad egy utazás, de az is lehet, hogy csak egészen máshogy sikerül, mint tervezted. Emiatt igazán nem érdemes bosszankodni. A kialakult helyzet végül is kedvezőbb, mint hitted volna. Képes vagy arra, hogy a legváratlanabb körülmények között is mindennek a humoros oldalát lásd. A füledbe juthat egy pletyka, miszerint valami nincs rendben körülötted. Ez csak egy pletyka, ezért a sárdobálást nem kell viszonzni. Inkább bölcsen emelkedj fölül rajta.



Bika (IV. 21.–V. 20.)

Nem igazán szokásod, most mégis lépten-nyomon beleütöd valamibe az orrod. A kotnyeleskedésednek meglesz az eredménye, ugyanis alaposan összekuszálódnak a dolgok. Azonban felesleges azon igyekezned, hogy mindent újból rendbe tégy, mert csak idő- és energiapazarlást eredményezne. Jó lenne, ha csakis a saját ügyeiddel foglalkoznál, de azokkal alaposabban.



Ikrek (V. 21.–VI. 21.)

Az éjszakák rövidülnek, a nappalok hosszabbak lesznek, talán ez az oka annak, hogy úgy érzed, soha semmiből sem elég. Kapcsolataid hálóját pók módjára szöved. Útjaidat, bármerre jársz, újabb és újabb barátságok és hódítások jelzik. Mindenkit elkápráztatsz, de nemegyszer túlzásba is viszed ezt. Talán éppen ez a baj, mert a nem jól megválasztott barátok könnyen ellenségekké, ellenfelekké válhatnak. Jól meg kell gondolni, hogy kit avatsz be titkaidba.



Rák (VI. 22.–VII. 22.)

Az ember ésszel él, bár az érzelmek sem elhanyagolhatóak. Most azonban nem bánod meg, ha az eszedre és nem a szívedre hallgatsz. Pillanatnyilag nem szerencsés, ha nyüzsgő társasági életet élsz. Ezt szüleid sem vennék jónéven. Könnyen megteheted, hogy az érzelmeket félretéve csak logikus irányba haladsz. Az a legfontosabb, hogy jól használd ki a kínáló lehetőségeket.



Oroszlán (VII. 23.–VIII. 23.)

Mostanában irigylésre méltóan mennek a dolgaid. Bármihez nyúlsz, minden sikerül. Sokan mondhatják, hogy a szerencsés körülményeknek köszönhetsz mindent, de ez nem így van. Ez sokkal inkább korábbi fáradásaid gyümölcse. Baráti kapcsolataid furcsán alakulnak, nemcsak a suliban, hanem a szívügyekben is. Nemegyszer választút elé kerülsz, ahol általában képes vagy a lehető legnagyobb és legegánsabb megoldást választani.



Szűz (VIII. 24.–IX. 23.)

Szinte kibékíthetetlen ellentétek támadnak a családi életed és szimpátiád között. Akár tetszik, akár nem, bizony a sarkadra kell állnod. Bizonytalanodások nélkül kell kimondanod a végső szót. Nem halogathatod tovább ezt a bizonyos végső döntést. Jól tennéd, ha elkerülnéd a felesleges vitákat, mivel idővel bebizonyosodik, hogy kár minden szóért. Mostantól nehéz, de kedvező fordulatok következnek.



Mérleg (IX. 24.–X. 23.)

A szerencsecsillagod a lehető legváratlanabb pillanatokban ragyog fel, vagy éppen huny ki. Jelen esetben a ragyogás idejét élheted át, ha alkalmazkodni tudsz a kialakult körülményekhez. Tudvalevő nemcsak mással történhetnek kivételes dolgok, szükséged lesz önbizalomra. A félreértések azonban könnyen megzavarhatják ezt az idillt.

Skorpió (X. 24.–XI. 22.)

A megoldásra váró problémák ismét felsorakoztak. Szeretnéd mielőbb felszámolni ezt a végeláthatatlan áradatot. Érthető tehát, ha kapkodsz, és nem ismeresz sem lehetetlent sem ellentmondást. Ha török, ha szakad, mindennek úgy kell történnie, ahogy azt te elképzelted. Ennek kétségtelenül megvannak az előnyei, de sajnos hátrányokkal is jár. Bizony le kell mondanod néhány dologról, ami nehezedre esik.



Nyilas (XI. 23.–XII. 21.)

Harcias vagy és rendíthetetlen, mint talán még soha. Úgy gondolod, hogy ellustultál, pedig egy cseppet sem tétlenkedtél. Eljutsz odáig, hogy azt kell mondanod, innen nincs visszaút. Saját magadnak köszönheted a kialakult helyzetet, most a következményeket is vállalnod kell. Kénytelen vagy tiszta lapot nyitni. Ehhez azonban le kell zárni a már régóta szőnyeg alá seprert problémákat!



Bak (XII. 22.–I. 20.)

Most kicsit nemcsak saját, hanem mások sorsáról is döntened kell. Gyorsan és könnyen készen állsz a válasszal. Éppen ez jelent csapdát, hiszen előfordulhat, hogy elhamarkodott döntésed miatt egy jobbra érdemes kapcsolat véget ér. Jó lenne, ha kíméletes lennél önmagadhoz csakúgy, mint másokhoz. Fontos döntésekben egyelőre nem kellene kimondanod a végső szót.



Vízöntő (I. 21.–II. 19.)

Eszedbe sem jut, hogy a legbonyolultabb dolgok valójában a legegyszerűbbek. Úgy érzed magad, mint aki egy labirintusban ténfereg, és csak a legközelebbi lépésig vagy fordulópontig látsz. Valójában könnyebben megtalálod a megoldást, mint ahogy gondoltad volna. Az ellenfelek könnyen válnak támogató barátokká, csak éppen egy jó szóra várnak.



Halak (II. 20.–III. 20.)

Nehéz szívvel teszed, de kénytelen vagy lemondani valamiről. Néha a sors jobban tudja, hogy mire van szükséged, csak bíznod kellene benne. Egy reménytelennek tűnő helyzet könnyebben és egyszerűbben jóra fordul. Ez is azt bizonyítja, hogy a tévedések nem feltétlenül okoznak károkat. Mindent készíts elő alaposan, ha el akarod kerülni a kellemetlen meglepetéseket.



Éjjeli neszek

A tyúkölből gyanús neszek hallatszanak. A gazda felébred, dzsekit ránt a pizsamájára, és kimegy megnézni, mi folyik ott.

- Van ott valaki? – kiált be.
- Á, senki – hangzik a válasz –, csak mi, a tyúkok!

Erő

– Pincér! Maga szerint ez a kávé erős?
– Hogyne volna az, uram?! Maga is csak egyetlen kortyot ivott belőle, és rögtön olyan lett, mint valami energia-bomba!

Mai fiatalok

– A mai gyerekeknek fogalmuk sincs az udvariasságról – magyarázza Szatymazi a buszon.

- Hogy mondhat illet, hiszen ez a kissrác épp most adta át önnek az ülőhelyet.
- Igen, de a feleségem még mindig áll!

Kígyók

Áll egy látogató az állatkertben a kígyók üvegketrece előtt, és öltögeti a nyelvét.

- Ember, mit csinál maga? – kérdi elképedve az őr.
- Hát ők kezdték! – mutat a kígyókra.

Buktatás

– Az ördögbe! – dühöng Móricka az osztálytársának. – Elbuktatott a magyartanár.

- Ne mondd! És legalább kapott sárga lapot?

Szószátyár

– Béluska, hogyan nevezzük az olyan embert, aki sok nyelvet beszél?

- Fecsegősnek, tanár úr.

Hírek

– Van egy jó és egy rossz hírem – újságolja szüleinek a hétvégi autókirándulásról hazatérő fiú. – Melyikkel kezdjem?

- Kezdd a jóval!
- Működött a légszák.

Szorult helyzet

A teherautó beszorul a felüljáró alá.
– Beszorultunk, beszorultunk? – kérdi gúnyosan a helyszíntre érkező rendőr.

- Á, dehogy! – legyint dühösen a sofőr. – Mi csak hidat szállítunk, hidat szállítunk.

Altató

Az apuka altatót dúdol két gyerekének. Egyszer csak a négyéves odaszól hároméves öccsének:

- Csinálj már úgy, mintha aludnál, akkor abbahagyja végre!

Recept

– Édesem, hányszor mondtam, hogy ne főzd olyan keményre a tojást!

- Nem értem. Órákig főzöm, mégsem puhul meg.

Tehénsport

– Kalauz úr, miért álltunk meg már megint?

- Mert egy tehén fekszik a síneken.
- Már megint? Egy óra alatt negyedszer? Hát mennyi tehén van errefelé?
- Ez ugyanaz a tehén, uram, csak mindig utolérjük.

Mágia

Bűvészkongresszuson találkozik két régi cimbora:

- Mi van a feleségeddel, akit régebben a színpadon kettévágtál?
- Sajnos elváltunk. Ő most Párizsban és New Yorkban él.

Állatkereskedésben

– Jó napot kívánok! Egy énekesmadarat szeretnék venni.

- Ajánlhatom talán uraságodnak ezt a gyönyörűen fütyülő kanárit?
- Ezt? De hiszen ennek csak egy lába van!
- Hát nem elég, hogy énekel? Táncolnia is kell!



– Kirúgom ezt az ápolót! Megint összekeverte a kígyó és a strucc tojásait!



– Ez a lövés sem talált!

Éljünk egészségesen!

Kovácsné elhatározza, hogy egészsége megőrzése érdekében megtanul biciklizni. Az első nap eldől a kerékpárral, és alaposan megüti a bokáját. Egy férfi odasiet hozzá, és felsegíti.

- Ugye, asszonyom, ma biciklizik először?
- Nem - feleli Kovácsné. - Ma utoljára.

Bizalomhiány

A bankigazgatóhoz bemegy a titkár-nője:

- Igazgató úr, kérem, vegye tudomásul, hogy felmondok!
- De hát miért, Gizike?
- Mert ön nem bízik bennem.
- Ugyan már! Hiszen még a páncél-szekrény kulcsát is az asztalon hagytam!
- Igen, de az nem nyitja...

Hosszú nyak

Az állatkertben sétál a család. A zsiráfok futtatója előtt a kis Pistike megkérdezi:

- Anyu, a zsiráfnak miért van olyan hosszú nyaka?
- Azért, hogy elérje a fák koronáját.
- És miért van a fának olyan hosszú törzse?
- Hogy a zsiráfnak ne kelljen lehajolnia, ha falevelet akar enni.

Hunyadi László

A történelemtanár felszólítja Rudikát:

- Beszélj nekem Hunyadi László lefejeztetéséről!
- Rudika hallgat.
- Na, mi az? - sürgeti a tanár. - Miért nem beszélsz?
- Mert úgy felháborít a dolog, hogy nem találok szavakat...

Haladás

- Két apa beszélget.
- Te hogy állsz a fiad nevelésével?
- kérdezi az egyik.
- Jól! Már szót fogadok neki.

Okos béka

- Miből látni, hogy a békának sok esze van?
- Onnan, hogy amint esni kezd az eső, beugrik a vízbe, hogy meg ne ázzon.

Majdnem

- Az új vezérigazgató két hónap után végigsétál az irodán, és megpróbál közvetlenkedni alkalmazottaival.
- Na, Retek úr, hogy vannak a fiai? - áll meg egy íróasztalnál.
- De, kérem, főnök úr - feleli a dolgozó -, nekem két lányom van!
- Na, akkor nem sokat tévedtem.

Fókabőr

- Van minőségi vízhatlan csizmájuk?
- kérdezi a vásárló a cipőüzlet eladóját.
- Van, uram, első osztályú, valódi fókabőr.
- Mondja garantáltan vízhatlan?
- De, uram, ha a fókabőr nem lenne vízhatlan, a fókák mind teli lennének vízzel.

Emberi találmány

- Képzeld - újságolja az egyik tudós a másiknak -, feltaláltam egy számítógépet, amely teljesen emberi tulajdonságokkal rendelkezik.
- Emberi tulajdonságokkal? Hogy?
- Ha hibát követ el, azonnal rákenni a többi számítógépre.

Kvízműsor

- Tehát ön mindent tud a fociról?
- Igen.
- Jól van. Akkor árulja el nekünk, hogy hány lyuk van a hálón.

Ki az okosabb?

- Én okosabb vagyok, mint a tanító bácsi - jelenti ki büszkén az iskolából hazatérő Fülöpke.
- Miért, kisfiam?
- Mert a tanító bácsi azt mondta, hogy amit nem tudunk, azt kérdezzük meg az okosabbtól. Aztán megkérdezte tőlem, hogy mennyi kétszer öt.



- Altatódalt komponál, de közben folyton elalszik!

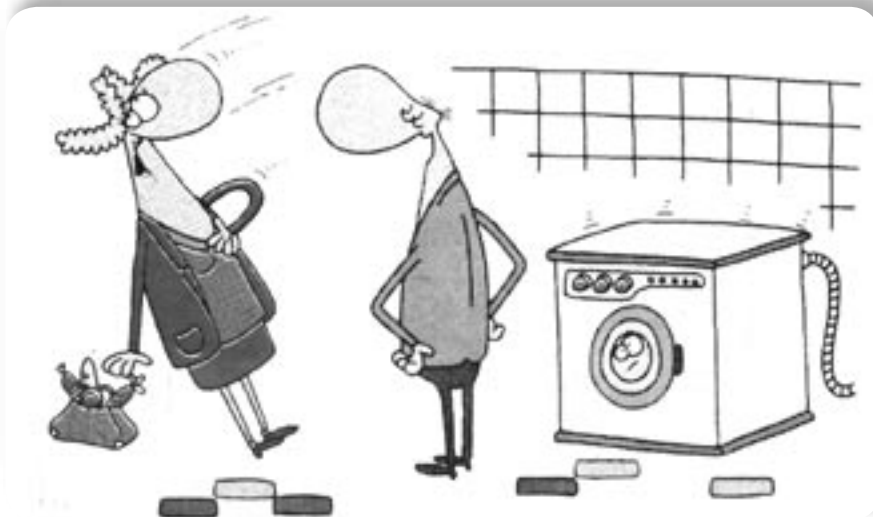

- Lefürdetem Pistikét, és egyúttal kimosom a ruháját is!

