

Tartalomjegyzék

Contents

A Magyar Szabadalmi Hivatal elnökének 3/2006. (MK 52.) MSZH közleménye az Innoforum 2006 XIV. Hazai Szellemi Termék Börzén bemutatásra kerülő találmányok, védjegyek, formatervezési és használati minták kiállítási kedvezményéről, illetve kiállítási elsőbbségéről	65
Nemzetközi tájékoztatás	66
A hatósági közlemények rovataiban alkalmazott kódok és rendezési elvek	68

SZABADALMI KÖZLEMÉNYEK

Adatközlés szabadalmi bejelentésekről	P211
Szabadalmi bejelentések közzététele	P216
Külön tájékoztatás újdonságkutatásról	P232
Megadott szabadalmak	P235
Nyomatásban megjelent szabadalmi leírások	P247
Közzétételt megelőzően megszüntetett szabadalom-engedélyezési eljárások	–
Szabadalmi oltalom megszűnése és újra érvénybe helyezése	
Ideiglenes szabadalmi oltalom megszűnése elutasítás miatt	P250
Ideiglenes szabadalmi oltalom megszűnése díjfizetés hiányában	P250
Ideiglenes szabadalmi oltalom megszűnése lemondás vagy lemondottnak tekintés miatt	P253
Ideiglenes szabadalmi oltalom megszűnése utólagos vizsgálat hiányában	–
Végleges szabadalmi oltalom megszűnése lejárat miatt	–
Végleges szabadalmi oltalom megszűnése díjfizetés hiányában	P253
Végleges szabadalmi oltalom megszűnése lemondás miatt	–
Szabadalom megsemmisítése	–
Szabadalom korlátozása	–
Szabadalmi oltalom újra érvénybe helyezése	P255
Szabadalmi oltalom megszűnését megállapító határozat visszavonása	–
Vegyes szabadalmi közlemények	
Halasztott vizsgálatú szabadalmi bejelentések utólagos vizsgálata	–
Jogutódlás	P257
Képviselési megbízás	P258
Képviselés megszűnése	P258
Szerzőség változása	–
Név-, illetve címváltozás	P259
Hasznosítási szerződés	–
Hatósági tájékoztatás hatálytalanítása	–
Határozat kijavítása, kicserélése	–
Helyreigazítás	–

EURÓPAI SZABADALMI KÖZLEMÉNYEK

Európai szabadalmi bejelentések igénypont fordításának közzététele	E29
Európai szabadalmi bejelentések igénypontjai fordítás-kijavításának közzététele	–
Európai szabadalmak szövege fordításának benyújtása	E30
Európai szabadalmak szövege fordítás-kijavításának közzététele	–
Vegyes európai szabadalmi közlemények	
Jogutódlás	–

Communication No. 3/2006 (MK 52.) MSZH of the President of the Hungarian Patent Office on the non-prejudicial disclosure and exhibition priority of inventions, trademarks, designs and utility models displayed at the 14 th National Fair of Intellectual Products “Innoforum 2006“	65
International information	66
Codes and principles of arrangement applied in the columns of official publications	68

PATENT PUBLICATIONS

Communication of patent application data	P211
Publication of patent applications	P216
Separate information on novelty search	P232
Granted patents	P235
Printed patent specifications	P247
Patent granting procedures terminated prior to publication	–
Lapse and restoration of patent protection	
Lapse of provisional patent protection due to refusal	P250
Lapse of provisional patent protection due to non-payment of fees	P250
Lapse of provisional patent protection due to surrender or protection considered surrendered	P253
Lapse of provisional patent protection failing subsequent examination	–
Lapse of definitive patent protection due to expiration of term	–
Lapse of definitive patent protection due to non-payment of fees	P253
Lapse of definitive patent protection due to surrender	–
Revocation of patents	–
Limitation of patents	–
Restoration of patent protection	P255
Withdrawal of decision on the lapse of patent protection	–
Diverse patent publications	
Subsequent examination of patent applications with deferred examination	–
Succession in title	P257
Appointment of a representative	P258
Termination of representation	P258
Change in (the share of) authorship	–
Change of names, addresses	P259
Exploitation contracts	–
Cancellation of official information	–
Correction or change of decisions	–
Errata	–

EUROPEAN PATENT PUBLICATIONS

Publication of the translation of the claims of European patent applications	E29
Publication of the corrected translation of the claims of European patent applications	–
Filing of the translation of the text of European patents	E30
Publication of the corrected translation of the text of European patents	–
Diverse European patent publications	
Succession in title	–

Képviselési megbízás	–	Appointment of a representative	–
Képviselés megszűnése	–	Termination of representation	–
Szerzőség változása	–	Change in (the share of) authorship	–
Név-, illetve címváltozás	–	Change of names, addresses	–
Hasznosítási szerződés	–	Exploitation contracts	–
Hatósági tájékoztatás hatálytalanítása	–	Cancellation of official information	–
Határozat kijavítása, kicserélése	–	Correction or change of decisions	–
Helyreigazítás	–	Errata	–
KIEGÉSZÍTŐ OLTALMI TANÚSÍTVÁNYRA VONATKOZÓ KÖZLEMÉNYEK		PUBLICATIONS ON SUPPLEMENTARY PROTECTION CERTIFICATES	
Tájékoztatás kiegészítő oltalmi tanúsítványra vonatkozó bejelentésekről	–	Information on applications for a supplementary protection certificate	–
Megadott kiegészítő oltalmi tanúsítványok	–	Granted supplementary protection certificates	–
Megadást megelőzően megszüntetett eljárások	–	Proceedings terminated before grant	–
Visszavontnak tekintés	–	Application considered withdrawn in lack	–
díjfizetés hiányában	–	of payment of the filing fee	–
Visszavonás	–	Withdrawal	–
Elutasítás	–	Rejection	–
Kiegészítő oltalmi tanúsítvány megszűnése és újra érvénybe helyezése	–	Lapse or restoration of supplementary protection certificates	–
Megszűnés az oltalomról történő lemondás miatt	–	Lapse by reason of surrender of protection	–
Megszűnés díjfizetés hiányában	–	Lapse by reason of lack of payment of the annual fee	–
Megszűnés a termék forgalomba hozatali engedélyének visszavonása következtében	–	Lapse as a consequence of withdrawal of the authorization to place the product on the market	–
Érvénytelenség, mert a közösségi rendelet 3. cikke alapján nem lett volna kiadható a tanúsítvány	–	Invalidity by reason of a grant contrary to the provisions of Article 3 of the Community Regulation	–
Érvénytelenség az alapszabadalom szabadalmi oltalmának oltalmi idő lejáratá előtti megszűnése következtében	–	Invalidity as a consequence of lapse of the basic patent before the expiry of its lawful term	–
Érvénytelenség az alapszabadalom megsemmisítése vagy az alapszabadalom korlátozása következtében	–	Invalidity as a consequence of revocation or limitation of the basic patent	–
Kiegészítő oltalmi tanúsítvány újra érvénybe helyezése	–	Restoration of a supplementary protection certificate	–
Vegyes kiegészítő oltalmi tanúsítvány közlemények	–	Diverse publications on supplementary protection certificates	–
Jogutódlás	–	Succession in title	–
Képviselési megbízás	–	Appointment of a representative	–
Képviselés megszűnése	–	Termination of representation	–
Név-, illetve címváltozás	–	Change of names, addresses	–
Hasznosítási szerződés	–	Exploitation contracts	–
Hatósági tájékoztatás hatálytalanítása	–	Cancellation of official information	–
Határozat kijavítása, kicserélése	–	Correction or change of decisions	–
Helyreigazítás	–	Errata	–
NÖVÉNYFAJTA-OLTALMI KÖZLEMÉNYEK		PLANT BREEDERS'S RIGHT PUBLICATIONS	
Adatközlés növényfajta-oltalmi bejelentésekről	–	Communication of breeder's right application data	–
Növényfajta-oltalmi bejelentések közzététele	–	Publication of breeder's right applications	–
Megadott növényfajta-oltalmak	–	Granted breeder's rights	–
Nyomtatásban megjelent növényfajta-oltalmi leírások	–	Printed breeder's right specifications	–
Közzétételt megelőzően megszüntetett növényfajtaoltalom- engedélyezési eljárások	–	Breeder's right granting procedures terminated prior to publication	–
Növényfajta-oltalom megszűnése és újra érvénybe helyezése	–	Lapse and restoration of breeder's right	–
Ideiglenes növényfajta-oltalom megszűnése elutasítás miatt	–	Lapse of provisional breeder's right due to refusal	–
Ideiglenes növényfajta-oltalom megszűnése díjfizetés hiányában	–	Lapse of provisional breeder's right due to non-payment of fees	–
Ideiglenes növényfajta-oltalom megszűnése lemondás vagy lemondottnak tekintés miatt	–	Lapse of provisional breeder's right due to surrender or protection considered surrendered	–
Végleges növényfajta-oltalom megszűnése lejárati miatt	–	Lapse of definitive breeder's right due to expiration of term	–
Végleges növényfajta-oltalom megszűnése díjfizetés hiányában	–	Lapse of definitive breeder's right due to non-payment of fees	–
Végleges növényfajta-oltalom megszűnése lemondás miatt	–	Lapse of definitive breeder's right due to surrender	–
Növényfajta-oltalom megsemmisítése	–	Nullity of breeder's right	–
Növényfajta-oltalom megszüntetése	–	Cancellation of breeder's right	–
Növényfajta-oltalom fajtanev törlése	–	Cancellation of variety denomination	–
Növényfajta-oltalom újra érvénybe helyezése	–	Restoration of breeder's right	–

Növényfajta-oltalom megszűnését megállapító határozat visszavonása	–	Withdrawal of decision on the lapse of breeder's right	–
Vegyes növényfajta-oltalmi közlemények		Diverse breeder's right publications	
Jogutódlás	–	Succession in title	–
Képviselési megbízás	–	Appointment of a representative	–
Képviselés megszűnése	–	Termination of representation	–
Igényjogosultság (arány)változás	–	Change in (the share of) authorship	–
Név-, illetve címváltozás	–	Change of names, addresses	–
Hasznosítási szerződés	–	Exploitation contracts	–
Hatósági tájékoztatás hatálytalanítása	–	Cancellation of official information	–
Határozat kijavítása, kicserélése	–	Correction or change of decisions	–
Helyreigazítás	–	Errata	–
HASZNÁLATI MINTA KÖZLEMÉNYEK		UTILITY MODEL PUBLICATIONS	
Adatközlés használati mintaoltalmi bejelentésekről	U39	Communication of data of utility model applications	U39
Megadott használati mintaoltalmak	U41	Granted utility model protection	U41
Megszüntetett használati minta engedélyezési eljárások	–	Terminated utility model procedures	–
Használati mintaoltalom megszűnése és újra érvénybe helyezése		Lapse and restoration of utility model protection	
Használati mintaoltalom megszűnése lejárat miatt	–	Lapse of utility model protection due to expiration	–
Használati mintaoltalom megszűnése díjfizetés hiányában	U49	Lapse of utility model protection due to non-payment of fees	U49
Használati mintaoltalom megszűnése lemondás miatt	–	Lapse of utility model protection due to surrender	–
Használati mintaoltalom megsemmisítése és korlátozása	–	Revocation and limitation of utility model protection	–
Használati mintaoltalom újra érvénybe helyezése	U49	Restoration of utility model protection	U49
Használati mintaoltalom megszűnését megállapító határozat visszavonása	–	Withdrawal of decision on the lapse of utility model protection	–
Vegyes használati mintaoltalmi közlemények		Diverse utility model publications	
Jogutódlás	–	Succession in title	–
Képviselési megbízás	–	Appointment of a representative	–
Képviselés megszűnése	U50	Termination of representation	U50
Szerzőség változása	–	Change in (the share of) authorship	–
Név-, illetve címváltozás	–	Change of names, addresses	–
Hasznosítási szerződés	–	Exploitation contracts	–
Hatósági tájékoztatás hatálytalanítása	–	Cancellation of official information	–
Határozat kijavítása, kicserélése	–	Correction or change of decisions	–
Helyreigazítás	–	Errata	–
FORMATERVEZÉSI MINTAOLTALMI KÖZLEMÉNYEK		DESIGN PUBLICATIONS	
Adatközlés formatervezési mintaoltalmi bejelentésekről	D49	Communication of data of design applications	D49
Formatervezési mintaoltalmi bejelentések közzététele	D50	Publication of design applications	D50
Megadott formatervezési mintaoltalmak	D57	Granted design protection	D57
Közzétételt megelőzően megszüntetett formatervezési mintaoltalmi engedélyezési eljárások	–	Design procedures terminated prior to publication	–
Formatervezési mintaoltalom megszűnése	–	Lapse of design protection	–
Formatervezési mintaoltalom megújítása	D58	Renewal of design protection	D58
Vegyes formatervezési mintaoltalmi közlemények		Diverse design publications	
Jogutódlás	–	Succession in title	–
Képviselési megbízás	D59	Appointment of a representative	D59
Képviselés megszűnése	D59	Termination of representation	D59
Szerzőség változása	–	Change in (the share of) authorship	–
Név-, illetve címváltozás	–	Change of names, addresses	–
Hasznosítási szerződés	–	Exploitation contracts	–
Hatósági tájékoztatás hatálytalanítása	–	Cancellation of official information	–
Határozat kijavítása, kicserélése	–	Correction or change of decisions	–
Helyreigazítás	–	Errata	–
NEMZETI VÉDJEGYKÖZLEMÉNYEK		NATIONAL TRADEMARK PUBLICATIONS	
Védjegybejelentések meghirdetése	M447	Publication of trademark applications	M447
Lajstromozott védjegyek	M499	Registered trademarks	M499
Megszüntetett lajstromozási eljárások		Terminated trademark procedures	
Védjegybejelentés visszavonása	–	Withdrawal of trademark applications	–
Védjegybejelentés visszavontnak tekintése	–	Trademark application considered withdrawn	–
Védjegybejelentés elutasítása	–	Refusal of trademark applications	–

Védjegybejelentés módosítása	–	Amendment of trademark applications	–
Védjegybejelentés megosztása	–	Division of trademark applications	–
Védjegyoltalom megszűnése		Lapse of trademark protection	
Védjegyoltalom megszűnése		Lapse of trademark protection	
megújítás nélküli lejárát miatt	M534	failing renewal	M534
Védjegyoltalom megszűnése lemondás miatt	M534	Lapse of trademark protection due to surrender	M534
Védjegyoltalom megszűnése használat hiánya miatt	–	Lapse of trademark protection due to lack of use	–
Védjegyoltalom megszűnése megkülönböztető képesség		Lapse of trademark protection due to loss of distinctive	
elvesztése vagy megtévesztővé válás miatt	–	character or due to becoming deceptive	–
Védjegyoltalom megszűnése a védjegyjogosult		Lapse of trademark protection by reason of dissolution	
jogutód nélküli megszűnése miatt	–	of the proprietor without successor in title	–
Védjegyoltalom törlése	–	Cancellation of trademark protection	–
Védjegyoltalom részleges megszűnése	–	Partial lapse of trademark protection	–
Védjegyoltalom megszűnése		Lapse of trademark protection	
megújítás nélküli lejárát miatt	–	failing renewal	–
Védjegyoltalom megszűnése lemondás miatt	–	Lapse of trademark protection due to surrender	–
Védjegyoltalom megszűnése használat hiánya miatt	–	Lapse of trademark protection due to lack of use	–
Védjegyoltalom megszűnése megkülönböztető képesség		Lapse of trademark protection due to loss of distinctive	
elvesztése vagy megtévesztővé válás miatt	–	character or due to becoming deceptive	–
Védjegyoltalom törlése	–	Cancellation of trademark protection	–
Védjegyoltalom megújítása	M535	Renewal of trademark protection	M535
Vegyes védjegyközlemények		Diverse trademark publications	
Jogutódlás	M540	Succession in title	M540
Képviselési megbízás	M542	Appointment of a representative	M542
Képviselés megszűnése	M543	Termination of representation	M543
Név-, illetve címváltozás	M544	Change of names, addresses	M544
Használati szerződés	–	Licenses	–
Hatósági tájékoztatás hatálytalanítása	–	Cancellation of official information	–
Határozat kijavítása, kicserélése	–	Correction or change of decisions	–
Helyreigazítás	–	Errata	–
Közösségi védjegy nemzeti bejelentéssé		Conversion of a Community trademark	
való átalakítása	–	into national application	–
Nemzetközi lajstromozás átalakítása		Transformation of an international registration	
nemzeti védjegybejelentéssé	–	into national application	–

NEMZETKÖZI VÉDJEGYKÖZLEMÉNYEK

Védjegybejelentések meghirdetése	W193
Bejegyzések a kiegészítő lajstromba	
A védjegybejelentés magyarországi	
oltalmának elismerése	W231
Védjegyoltalom visszaható hatályú megszűnése	–
Védjegyoltalom megszűnése	
megújítás nélküli lejárát miatt	–
Védjegyoltalom megszűnése lemondás miatt	–
Védjegyoltalom megszűnése használat hiánya miatt	–
Védjegyoltalom megszűnése megkülönböztető	
képesség elvesztése vagy megtévesztővé válás miatt	–
Védjegyoltalom megszűnése a védjegyjogosult	
jogutód nélküli megszűnése miatt	–
Védjegyoltalom törlése	–
Védjegyoltalom visszaható hatályú részleges	
megszűnése	–
Védjegyoltalom megszűnése	
megújítás nélküli lejárát miatt	–
Védjegyoltalom megszűnése lemondás miatt	–
Védjegyoltalom megszűnése használat hiánya miatt	–
Védjegyoltalom megszűnése megkülönböztető	
képesség elvesztése vagy megtévesztővé válás miatt	–
Védjegyoltalom törlése	–
Használati szerződés, ha nem a Nemzetközi	
Irodán keresztül történik a feljegyzés	–
Képviselési megbízás	–
Képviselés megszűnése	–
Alhasználati engedély Magyarország területére	–
Hatósági tájékoztatás hatálytalanítása	–
Határozat kijavítása, kicserélése	–
Helyreigazítás	–

INTERNATIONAL TRADEMARK PUBLICATIONS

Publication of trademark applications	W193
Entries in the Supplementary Register	
Recognition in Hungary	
of trademark protection	W231
Lapse of trademark protection with retroactive effect	–
Lapse of trademark protection	
failing renewal	–
Lapse of trademark protection due to surrender	–
Lapse of trademark protection due to lack of use	–
Lapse of trademark protection due to loss of distinctive	
character or due to becoming deceptive	–
Lapse of trademark protection by reason of dissolution	
of the proprietor without successor in title	–
Cancellation of trademark protection	–
Partial lapse of trademark protection with	
retroactive effect	–
Lapse of trademark protection	
failing renewal	–
Lapse of trademark protection due to surrender	–
Lapse of trademark protection due to lack of use	–
Lapse of trademark protection due to loss of distinctive	
character or due to becoming deceptive	–
Cancellation of trademark protection	–
Licence contract if the recordal was not made	
through the intermediary of the International Bureau	–
Appointment of a representative	–
Termination of representation	–
Sub-licences for the territory of Hungary	–
Cancellation of official information	–
Correction or change of decisions	–
Errata	–

FÖLDRAJZI ÁRUJELZŐKRE VONATKOZÓ KÖZLEMÉNYEK

Adatközlés földrajzi árujelzőre vonatkozó bejelentésekről . . .	–
Lajstromozott földrajzi árujelzők	–
Megszüntetett lajstromozási eljárások	–
Földrajzi árujelző bejelentés visszavonása	–
Földrajzi árujelző bejelentés visszavontnak tekintése	–
Földrajzi árujelző bejelentés elutasítása	–
Földrajzi árujelzőre vonatkozó oltalom megszűnése	
Földrajzi árujelzőre vonatkozó oltalom megszűnése lemondás miatt	–
Földrajzi árujelzőre vonatkozó oltalom megszűnése használat hiánya miatt.	–
Földrajzi árujelzőre vonatkozó oltalom megszűnése megkülönböztető képesség elvesztése vagy megtévesztővé válása miatt.	–
Földrajzi árujelzőre vonatkozó oltalom törlése	–
Vegyes közlemények	
Képviselési megbízás	–
Képviselés megszűnése	–
Név-, illetve címváltozás	–
Hatósági tájékoztatás hatálytalanítása	–
Határozat kijavítása, kicserélése	–
Helyreigazítás	–

NEMZETKÖZI EREDETMEGJELÖLÉS-KÖZLEMÉNYEK

Nemzetközi eredetmegjelölés-bejelentések meghirdetése.	–
Nemzetközi eredetmegjelölés magyarországi oltalmának elismerése.	–

INTÉZMÉNYI KÖZLEMÉNYEK

Hirdetményi úton történő kézbesítés	K13
Kötelező közzétételek	
Az államháztartási törvény 15/A §-a szerinti közzétételek	K15
Az államháztartási törvény 15/B §-a szerinti közzétételek	–

GEOGRAPHICAL INDICATION PUBLICATIONS

Communication of geographical indication applications data . .	–
Registered geographical indication	–
Terminated procedures	–
Withdrawal of application for the registration of geographical indication	–
Application for the registration of geographical indication considered withdrawn	–
Refusal of application for the registration of geographical indication	–
Lapse of protection concerning geographical indication	
Lapse of protection due to surrender	–
Lapse of protection due to lack of use	–
Lapse of protection due to loss of distinctive character or due to becoming deceptive	–
Cancellation of geographical indication protection	–
Diverse publications concerning geographical indication	
Appointment of a representative	–
Termination of representation	–
Change of names, addresses	–
Cancellation of official information	–
Correction or change of decisions	–
Errata	–

PUBLICATIONS ON INTERNATIONAL APPELLATIONS OF ORIGIN

Publication of applications for the international registration of appellations of origin	–
Recognition in Hungary of the protection of an international appellation of origin	–

INSTITUTIONAL PUBLICATIONS

Communication by notice	K13
Obligatory publications	
Publications under Article 15/A of the Act on Public Finances	K15
Publications under Article 15/B of the Act on Public Finances	–

A Magyar Szabadalmi Hivatal elnökének

3/2006. (MK 52.) MSZH közleménye az Innoforum 2006 XIV. Hazai Szellemi Termék Börzén bemutatásra kerülő találmányok, védjegyek, formatervezési és használati minták kiállítási kedvezményéről, illetve kiállítási elsőbbségéről

Az 1995. évi XXXIII. törvény 3. §-ának *b)* pontja, az 1997. évi XI. törvény 53. §-a (1) bekezdésének *c)* pontja, a 2001. évi XLVIII. törvény 40. §-a (1) bekezdésének *c)* pontja és az 1991. évi XXXVIII. törvény 36. §-ának (1) bekezdése alapján közlésem, hogy a 2006. június hó 13. és 14. napja között Budapesten megrendezendő, Innoforum 2006 XIV. Hazai Szellemi Termék Börzén bemutatásra kerülő találmányokat, véd-

jegyeket, formatervezési és használati mintákat az említett jogszabályokban meghatározott kiállítási kedvezmény, illetve kiállítási elsőbbség illeti meg.

Dr. Bendzsel Miklós s. k.,
a Magyar Szabadalmi Hivatal elnöke

NEMZETKÖZI TÁJÉKOZTATÁS

SZABADALMI EGYÜTTMŰKÖDÉSI SZERZŐDÉS (PCT)

A Laoszi Népi Demokratikus Köztársaság csatlakozása

A Laoszi Népi Demokratikus Köztársaság Kormánya 2006. március 14-én letétbe helyezte csatlakozási okmányát a Washingtonban, 1970. június 19-én létrejött, 1979. szeptember 28-án és 1984. február 3-án, valamint 2001. október 3-án módosított Szabadalmi Együttműködési Szerződésre (PCT) vonatkozóan.

A csatlakozási okmány tartalmaz egy nyilatkozatot, amely szerint az említett Szerződés 64. cikkének (5) bekezdése értelmében a Laoszi Népi Demokratikus Köztársaság nem tekinti magára nézve kötelező hatályúnak a Szerződés 59. cikkét.

A Szerződés 2006. június 14-én lép hatályba a Laoszi Népi Demokratikus Köztársaság vonatkozásában.

A Hondurasi Köztársaság csatlakozása

A Hondurasi Köztársaság Kormánya 2006. március 20-án letétbe helyezte csatlakozási okmányát a Washingtonban, 1970. június 19-én létrejött, 1979. szeptember 28-án és 1984. február 3-án, valamint 2001. október 3-án módosított Szabadalmi Együttműködési Szerződésre (PCT) vonatkozóan.

A Szerződés 2006. június 20-án lép hatályba a Hondurasi Köztársaság vonatkozásában.

BUDAPESTI SZERZŐDÉS

A Hondurasi Köztársaság csatlakozása

A Hondurasi Köztársaság Kormánya 2006. március 20-án letétbe helyezte csatlakozási okmányát a mikroorganizmusok szabadalmi eljárás céljából történő letétbe helyezése nemzetközi elismeréséről szóló, 1977. április 28-án, Budapesten aláírt és 1980. szeptember 26-án módosított Budapesti Szerződésre vonatkozóan.

A Szerződés 2006. június 20-án lép hatályba a Hondurasi Köztársaság vonatkozásában.

STRASBOURGI MEGÁLLAPODÁS

Türkmenisztán csatlakozása

Türkmenisztán Kormánya 2006. március 7-én letétbe helyezte csatlakozási okmányát az 1971. március 24-én létrehozott és 1979. szeptember 28-án módosított, a szabadalmak nemzetközi osztályozásáról szóló Strasbourgi Megállapodásra vonatkozóan.

A Megállapodás 2007. március 7-én lép hatályba Türkmenisztán vonatkozásában.

MADRIDI JEGYZŐKÖNYV

A Vietnami Szocialista Köztársaság csatlakozása

A Vietnami Szocialista Köztársaság Kormánya 2006. április 11-én letétbe helyezte csatlakozási okmányát a védjegyek nemzetközi lajstro-

mozásáról szóló Madridi Megállapodáshoz kapcsolódó 1989. évi Jegyzőkönyvre (Madridi Jegyzőkönyv) vonatkozóan.

A következő nyilatkozatot csatolták az említett okmányhoz:

- a Madridi Jegyzőkönyv 8. cikke (7) bekezdésének a) pontjával összhangban a Vietnami Szocialista Köztársaság egyedi díjat kíván beszedni minden egyes, az említett Jegyzőkönyv 3ter cikke szerinti nemzetközi lajstromozás után és minden ilyen nemzetközi lajstromozás megújítása után, a pótdíjakból és díjkiegészítésekkel származó bevételből való részesedés helyett.

A Madridi Jegyzőkönyv 2006. július 11-én lép hatályba a Vietnami Szocialista Köztársaság vonatkozásában.

VÉDJEGYJOGI SZERZŐDÉS (TLT)

A Horvát Köztársaság csatlakozása

A Horvát Köztársaság Kormánya 2006. április 4-én letétbe helyezte csatlakozási okmányát a Genfben, 1994. október 27-én létrejött Védjegyjogi Szerződésre (TLT) vonatkozóan.

A Védjegyjogi Szerződés 2006. július 4-én lép hatályba a Horvát Köztársaság vonatkozásában.

NIZZAI MEGÁLLAPODÁS

Türkmenisztán csatlakozása

Türkmenisztán Kormánya 2006. március 7-én letétbe helyezte csatlakozási okmányát a gyári vagy kereskedelmi védjegyekkel ellátható termékek és szolgáltatások nemzetközi osztályozására vonatkozó, 1957. június 15-én kötött, Stockholmban, 1967. július 14-én, Genfben, 1977. május 13-án felülvizsgált és 1979. szeptember 28-án módosított Nizzai Megállapodásra vonatkozóan.

A Megállapodás felülvizsgált és módosított szövege 2006. június 7-én lép hatályba Türkmenisztán vonatkozásában.

BÉCSI MEGÁLLAPODÁS

Türkmenisztán csatlakozása

Türkmenisztán Kormánya 2006. március 7-én letétbe helyezte csatlakozási okmányát az 1973. június 12-én, Bécsben kötött és 1985. október 1-jén módosított, a védjegyek ábrás elemeinek nemzetközi osztályozására létrehozott Bécsi Megállapodásra vonatkozóan.

A csatlakozási okmány tartalmaz egy nyilatkozatot, amely szerint Türkmenisztán Kormánya a Megállapodás 16. cikkének (2) bekezdése alapján nem tekinti magára nézve kötelező hatályúnak a Megállapodás 16. cikke (1) bekezdésének előírásait.

A Megállapodás 2006. június 7-én lép hatályba Türkmenisztán vonatkozásában.

LISSZABONI MEGÁLLAPODÁS

Nicaragua csatlakozása

Nicaragua Kormánya 2006. március 15-én letétbe helyezte csatlakozási okmányát az eredetmegjelölések oltalmára és nemzetközi lajstromozására 1958. október 31-én létrehozott, 1967. július 14-én, Stockholmban felülvizsgált és 1979. szeptember 28-án módosított Lisszaboni Megállapodásra vonatkozóan.

A Megállapodás 2006. június 15-én lép hatályba Nicaragua vonatkozásában.

LOCARNÓI MEGÁLLAPODÁS

Türkmenisztán csatlakozása

Türkmenisztán Kormánya 2006. március 7-én letétbe helyezte csatlakozási okmányát az ipari minták nemzetközi osztályozásának létesítésére 1968. október 8-án aláírt és 1979. szeptember 28-án módosított Locarnói Megállapodásra vonatkozóan.

A Megállapodás 2006. június 7-én lép hatályba Türkmenisztán vonatkozásában.

Az Üzbég Köztársaság csatlakozása

Az Üzbég Köztársaság Kormánya 2006. április 19-én letétbe helyezte csatlakozási okmányát az ipari minták nemzetközi osztályozásának létesítésére 1968. október 8-án aláírt és 1979. szeptember 28-án módosított Locarnói Megállapodásra vonatkozóan.

A Megállapodás 2006. július 19-én lép hatályba az Üzbég Köztársaság vonatkozásában.

SZABADALMI JOGI SZERZŐDÉS

Az Üzbég Köztársaság csatlakozása

Az Üzbég Köztársaság Kormánya 2006. április 19-én letétbe helyezte csatlakozási okmányát a 2000. június 1-jén, Genfben elfogadott Szabadalmi Jogi Szerződésre vonatkozóan.

A Szerződés 2006. július 19-én lép hatályba az Üzbég Köztársaság vonatkozásában.

BERNI EGYZEMÉNY

Szamoai Független Állam csatlakozása

A Szamoai Független Állam Kormánya 2006. április 21-én letétbe helyezte csatlakozási okmányát az 1886. szeptember 9-én létrehozott, 1971. július 24-én, Párizsban felülvizsgált és 1979. szeptember 28-án kiegészített, az irodalmi és művészeti művek védelméről szóló Berni Egyezményre vonatkozóan, egy nyilatkozatot mellékelve, amely szerint élni kíván az említett Egyezmény függelékének II. cikkében meghatározott lehetőségekből származó kedvezménnyel.

A Berni Egyezmény 2006. július 21-én lép hatályba a Szamoai Független Állam vonatkozásában. Ettől az időponttól fogva a Szamoai Független Állam a Berni Egyezmény által létrehozott Berni Uniónak is részes államává válik.

A hatósági közlemények rovataiban alkalmazott kódok és rendezési elvek

Az iparjogvédelmi dokumentumokat kibocsátó egyes országokat és egyes nemzetközi szervezeteket azonosító kódok (a WIPO 3. szabványa szerint)			
AD	Andorra	DE	Németország
AE	Egyesült Arab Emirátusok	DJ	Dzsibuti
AF	Afganisztán	DK	Dánia
AG	Antigua és Barbuda	DM	Dominikai Közösség
AI	Anguilla	DO	Dominikai Köztársaság
AL	Albánia	DZ	Algéria
AM	Örményország	EA	Eurázsiai Szabadalmi Szervezet (EAP)
AN	Holland Antillák	EC	Ecuador
AO	Angola	EE	Észtország
AP	Afrikai Országok Iparjogvédelmi Szervezete (ARIPO)	EG	Egyiptom
AR	Argentína	EH	Nyugat-Szahara
AT	Ausztria	EM	Belső Piaci Harmonizációs Hivatal (védjegy és ipari minta) (OHIM)
AU	Ausztrália	EP	Európai Szabadalmi Hivatal (EPO)
AW	Aruba	ER	Eritrea
AZ	Azerbajdzsán	ES	Spanyolország
BA	Bosznia-Hercegovina	ET	Etiópia
BB	Barbados	EU	Európai Unió
BD	Banglades	FI	Finnország
BE	Belgium	FJ	Fidzsi-szigetek
BF	Burkina Faso	FK	Falkland-szigetek
BG	Bulgária	FO	Faröer-szigetek
BH	Bahrein	FR	Franciaország
BI	Burundi	GA	Gabon
BJ	Benin	GB	Nagy-Britannia
BM	Bermuda	GC	Az Öböl menti Arab Államok Együttműködési Tanácsának Szabadalmi Hivatala (GCC)
BN	Brunei	GD	Grenada
BO	Bolívia	GE	Grúzia
BR	Brazília	GH	Ghána
BS	Bahama-szigetek	GI	Gibraltár
BT	Bhután	GL	Grönland
BV	Bouvet-sziget	GM	Gambia
BW	Botswana	GN	Guinea
BX	Benelux Védjegy Hivatal (BBM) és Benelux Ipari Minta Hivatal (BBDM)	GQ	Egyenlítői-Guinea
BY	Belorusszia	GR	Görögország
BZ	Belize	GS	Dél-Georgia és a Dél-Sandwich-szigetek
CA	Kanada	GT	Guatemala
CD	Kongói Demokratikus Köztársaság	GW	Bissau-Guinea
CF	Közép-afrikai Köztársaság	GY	Guyana
CG	Kongó	HK	Hongkong
CH	Svájc	HN	Honduras
CI	Elefántcsontpart	HR	Horvátország
CK	Cook-szigetek	HT	Haiti
CL	Chile	HU	Magyarország
CM	Kamerun	ID	Indonézia
CN	Kína	IE	Írország
CO	Kolumbia	IL	Izrael
CR	Costa Rica	IN	India
CS	Szerbia és Montenegró	IQ	Irak
CU	Kuba	IR	Irán
CV	Zöld-foki Köztársaság	IS	Izland
CY	Ciprus	IT	Olaszország
CZ	Csehország	JM	Jamaica
		JO	Jordánia
		JP	Japán
		KE	Kenya
		KG	Kirgizisztán
		KH	Kambodzsa
		KI	Kiribati
		KM	Comore-szigetek
		KN	Saint Christopher és Nevis
		KP	Koreai Népi Demokratikus Köztársaság
		KR	Koreai Köztársaság
		KW	Kuvait
		KY	Kajmán-szigetek
		KZ	Kazahsztán
		LA	Laosz
		LB	Libanon
		LC	Saint Lucia
		LI	Liechtenstein
		LK	Srí Lanka
		LR	Libéria
		LS	Lesotho
		LT	Litvánia
		LU	Luxemburg
		LV	Lettország
		LY	Líbia
		MA	Marokkó
		MC	Monaco
		MD	Moldova
		MG	Madagaszkár
		MK	Macedónia
		ML	Mali
		MM	Mianmar
		MN	Mongólia
		MO	Makao
		MP	Észak-Marina-szigetek
		MR	Mauritánia
		MS	Montserrat
		MT	Málta
		MU	Mauritius
		MV	Maldív-szigetek
		MW	Malawi
		MX	Mexikó
		MY	Malajzia
		MZ	Mozambik
		NA	Namíbia
		NE	Niger
		NG	Nigéria
		NI	Nicaragua
		NL	Hollandia
		NO	Norvégia
		NP	Nepál
		NR	Nauru
		NZ	Új-Zéland
		OA	Szellemi Tulajdon Afrikai Szervezete (OAPI)
		OM	Omán
		PA	Panama
		PE	Peru
		PG	Pápua Új-Guinea
		PH	Fülöp-szigetek
		PK	Pakisztán
		PL	Lengyelország
		PT	Portugália
		PW	Palau

PY	Paraguay	lajstromszám; használati minta és	(80)	A Budapesti Szerződés és a Szabadalmi
QA	Katar	formatervezési minta rovatokban		Együtműködési Szerződés szerinti adatok
RO	Románia	lajstromszám; a megadott szabad-	(83)	a mikroorganizmus törzs (biológiai anyag) lététbe helyezésének adatai
RU	Oroszország	dalmak, a megadott növényfajta-	(84)	szekvencialista, illetve táblázat
RW	Ruanda	oltalmak, a megadott használati	(86)	a nemzetközi (PCT) bejelentés száma
SA	Szaúd-Arábia	minta oltalmak és a megadott for-	(87)	a nemzetközi (PCT) bejelentés közzétételi száma
SB	Salamon-szigetek	matervezési mintaoltalmak rova-		
SC	Seychelle-szigetek	tokban a lajstromszámhoz kap-	(90)	Az Európai Szabadalmi Egyezmény szerinti adatok, valamint a kiegészítő oltalmi tanúsítványra vonatkozó adatok
SD	Szudán	solt dátum a megadó határozat		
SE	Svédország	kelte		
SG	Szingapúr	(13) a publikáció fajtája a WIPO 16.		
SH	Szent Ilona	szabványa szerint		
SI	Szlovénia	(20) Bejelentési adatok		
SK	Szlovákia	(21) a bejelentés ügyszám		
SL	Sierra Leone	(22) a bejelentés napja		
SM	San Marino	(23) a kiállítási elsőbbség vagy ked-		
SN	Szenegál	vezmény, illetve a módosítási el-	(92)	a termék első magyarországi forgalomba hozatali engedélyének száma és kelte, valamint az engedélyezett termék neve
SO	Szomália	sőbbség napja	(93)	a termék első közösségi forgalomba hozatali engedélyének száma és kelte
SR	Suriname	(24) a tanúsítvány oltalmi idejének		
ST	São Tomé és Príncipe	kezdet	(94)	a tanúsítvány oltalmi idejének lejárta
SV	Salvador	(30) Uniós elsőbbség adatai, illetve UPOV		
SY	SzírIA	Egyezmény szerinti elsőbbség adatai	(95)	a kiegészítő oltalmi tanúsítvány címe (a termék megnevezése) és a termék típusa
SZ	Szváziföld	(40) A közzététel napja	(96)	az európai (EP) bejelentés adatai
TC	Turks- és Caicos-szigetek	(50) Műszaki adatok	(97)	az európai (EP) bejelentés közzétételi adatai;
TD	Csád	(51) Nemzetközi Szabadalmi Osztályo-		az európai szabadalom megadásának az Európai Szabadalmi Közlönyben történt meghirdetési adatai
TG	Togo	zás (szabadalmi, illetve használa-		
TH	Thaiföld	ti minta rovatokban);		
TJ	Tádzsikisztán	Locarnói Megállapodás szerinti		
TM	Türkmenisztán	osztályozás (formatervezési minta		
TN	Tunézia	rovatokban)		
TO	Tonga	UPOV-kód (növényfajta-oltalmi		
TR	Törökország	rovatokban)		
TT	Trinidad és Tobago	(53) növényfajta fajtaneve		
TV	Tuvalu	(54) a találmány, illetve a szabadalom		
TW	Tajvan (Kínai Köztársaság)	címe, a növényfajta fajneve, latin		
TZ	TanzánIA	neve, a használati minta címe, a		
UA	Ukrajna	formatervezési minta megneve-		
UG	Uganda	zése		
US	Amerikai Egyesült Államok	(55) a növényfajta fényképe, illetve a	A	1996. január 1-je előtti bejelentési nappal rendelkező szabadalmi bejelentések közzététele, illetve közzététel nélkül megadott szabadalmak meghirdetése
UY	Uruguay	formatervezési minta fényképe	A1	1996. január 1-je utáni bejelentési nappal rendelkező szabadalmi bejelentések közzététele és tájékoztatás az elvégzett újdonságkutatásról
UZ	Üzbegisztán	vagy rajza	A2	1996. január 1-je utáni bejelentési nappal rendelkező szabadalmi bejelentések, növényfajta-oltalmak közzététele
VA	Vatikán	(57) szabadalmi rovatokban a kivo-	A3	Külön tájékoztatás az 1996. január 1-je utáni bejelentési nappal rendelkező szabadalmi bejelentésekben a közzétételt követően elvégzett újdonságkutatásokról
VC	Saint Vincent	nat, használati minta rovatokban	B1	Megadott szabadalmak, növényfajta-oltalmak
VE	Venezuela	a főigénypont (a jellemző ábrá-	B2	Korlátozott szabadalmak
VG	Brit Virgin-szigetek	val)	B8	Helyreigazítás a szabadalmi leírások bibliográfiai adataiban
VN	Vietnam	(60) Összefüggő bejelentések, szabadalmak,	B9	Helyreigazítás a szabadalmi leírásokban
VU	Vanuatu	kiegészítő oltalmi tanúsítványok, nö-		
WO	Szellemi Tulajdon Világszervezete (WIPO) Nemzetközi Irodája	vényfajta-oltalmak, használati minták		
WS	Nyugat-Szamo	adatai		
YE	Jemen	(62) megosztás esetén a korábbi sza-		
ZA	Dél-afrikai Köztársaság	badalmi, növényfajta-oltalmi, il-		
ZM	Zambia	letve használati minta bejelentés		
ZR	Zaire	ügyszám		
ZW	Zimbabwe	(65) közzétételi szám (megadott sza-		
		badalmakkal kapcsolatban)		
		(66) belső elsőbbség napja		
		(67) származtatást megalapozó irat ada-		
		tai		
		(68) az alapszabadalom lajstromszá-		
		ma		
		(70) A jogosult, a feltaláló és a képviselő		
		adatai		
		(71) bejelentő		
		(72) feltaláló, szerző, nemesítő		
		(73) szabadalmas, jogosult		
		(74) képviselő		
(10)	Lajstromozási és közzétételi adatok		(100)	Lajstromozási és megújítási adatok
	(11) a dokumentum száma: szabadalmi és növényfajta-oltalmi rovatokban közzétételi szám vagy			(111) lajstromszám

Szabadalom, kiegészítő oltalmi tanúsítvány, növényfajta-oltalom, használati minta és formatervezési minta adatok azonosítói (INID-kódok a WIPO 9. szabványa szerint)

A publikáció fajtája (a WIPO 16. szabványa szerint)

Védjegy és földrajzi árujelző adatok azonosítói (INID-kódok a WIPO 60. szabványa szerint)

- (141) a lajstromozási eljárás és az oltalom megszűnésének napja
(151) a lajstromozás napja
(156) a megújítás napja
(180) a lejárati napja
(200) Bejelentési adatok
(210) a bejelentés ügyszáma
(220) a bejelentés napja
(230) a kiállítási elsőbbség adatai
(300) Uniós elsőbbség adatai
(400) A Nemzetközi Iroda részéről történő közzététel adatai
(450) a Nemzetközi Irodánál a közzétételt tartalmazó lap száma
(500) Egyéb adatok
(511) az árujegyzék vagy a termékjegyzék a Nizzai Megállapodás szerint, adatközlésnél csak az osztályok száma szerepel
(540) a földrajzi árujelző megnevezése
(541) a megjelölés közönséges írásmóddal
(546) a megjelölés ábrával, illetve a közönségestől eltérő írásmóddal
(551) együttes vagy tanúsító védjegy
(554) térbeli megjelölés
(555) hologrammegjelölés
(556) hangmegjelölés
(580) a Nemzetközi Iroda hivatalos lapjában történő közzététel napja
(591) szín- vagy színes megjelölés
(600) Összefüggő bejelentések, védjegyek adatai
(641) megosztás esetén a korábbi bejelentés ügyszáma
(646) megosztás esetén a korábbi védjegy lajstromszáma
(660) a belső elsőbbség adatai
(700) A jogosult, a képviselő és az engedélyes adatai
(731) bejelentő
(732) védjegyjogosult, a nemzetközi lajstrom szerinti jogosult vagy a lajstromozási eljárásban résztvevő bejelentő
(740) képviselő
(791) engedélyes

A rovatok rendezési elvei

A szabadalmi és a használati mintaoltalmi bejelentések, illetve a megadott szabadalmak és használati mintaoltalmak adatai NSZO-szek-

ciónként, a formatervezési mintaoltalmi bejelentések, illetve a megadott formatervezési mintaoltalmak adatai a Locarnói Megállapodás szerinti osztályonként csoportosítva, az első helyen szereplő bejelentők nevének betűrendjében, a növényfajta-oltalmi bejelentések ügyszám szerinti sorrendben jelennek meg.

Az egyes rovatcímek mellett feltüntetett négyjegyű kódok az adott rovatok tartalmára utalnak a WIPO 17. szabványa szerint.

A szabadalmi bejelentések közzététele című rovatban a T betűvel kezdődő dokumentumszám az 1996. január 1-je előtti bejelentési nappal rendelkező teljes vizsgálatú, a H betűvel kezdődő dokumentumszám halasztott vizsgálatú szabadalmi bejelentésre utal.

Kiegészítő oltalmi tanúsítvány iránti bejelentések az ügyszám, a megadott kiegészítő oltalmi tanúsítványok a lajstromszám szerinti sorrendben jelennek meg.

A védjegy és földrajzi árujelző bejelentések a bejelentők nevének betűrendjében, a lajstromozások lajstromszám szerinti sorrendben jelennek meg.

SZABADALMI KÖZLEMÉNYEK

Adatközlés szabadalmi bejelentésekről

A – SZEKCIÓ KÖZSZÜKSÉGLETI CIKKEK			
(21) P 06 00182	(22) 2006.03.07.	(21) P 06 00205	(22) 2006.03.14.
(71) ARCANUM Gyógyszerészeti Bt., Káld, 9673 Berzsenyi u. 23. (HU)		(71) Kuti János, Siófok, 8600 Kandó K. u. 19. (HU); Nádas Mihály, Szolnok, 5000 Ibolya u. 2. (HU)	
(54) Citarcan méhpálca – méhtartalom savanyító méhpálca		(54) Fűszeralapú páckeberék, különösen húsokhoz	
(74) Schmidt József, Káld		(74) dr. Gárdonyi Zoltánné, DANUBIA Szabadalmi és Védjegy Iroda Kft., Budapest	
(21) P 06 00197	(22) 2006.03.10.	(21) P 06 00266	(22) 2006.03.30.
(71) Bio-Mikro Kft., Sárkeresztúr, 8125 Kossuth u. 59. (HU)		(71) Lukács István, Szentkirályszabadja, 8225 Diófa u. 11. (HU)	
(54) Eljárás szerves trágya térfogat- és súlycsökkentő kezelésére		(54) Gyógyhatású étrendkiegészítők	
		(74) Tóth-Szabó István szabadalmi ügyvivő, Budapest	
(21) P 06 00142	(22) 2006.02.23.	(21) P 06 00263	(22) 2006.03.29.
(71) CELL-LINE Kft., Budapest, 1112 Olt u. 31/b (HU)		(71) Nagy Zsombor Ferenc, Ajkarendek, 8447 Korányi Frigyes u. 234. (HU)	
(54) Egészségi állapot javító hatású természetes alapanyagú kozmetikai és gyógyászati készítmény		(54) Biztonsági kiegészítő szerkezet életmentéshez	
(21) P 06 00265	(22) 2006.03.30.	(21) P 06 00246	(22) 2006.03.23.
(71) dr. Csiky László, Üröm, 2096 Huszár u. 6. (HU)		(71) Pinke László, Budapest, 1106 Borsika u. 8. (HU)	
(54) Hasfali implantátum		(54) Kézi kerekas gereblye	
		(74) Várnai Anikó, INTERINNO Szabadalmi Iroda, Budapest	
(21) P 06 00272	(22) 2006.04.03.	(21) P 06 00254	(22) 2006.03.27.
(71) dr. Csókay András, Budapest, 1039 Petőfi u. 9/b (HU)		(71) Szegő Zsolt, Budapest, 1029 Orom u. 18. (HU)	
(54) Műtéti segédeszköz		(54) Épületek ásvány-ivó vízzel és egyéb itallal, folyadékkal történő központi ellátása	
(74) Faber Miklós, ADVOPATENT Szabadalmi és Védjegy Iroda, Budapest			
(21) P 06 00276	(22) 2006.04.05.	(21) P 06 00209	(22) 2006.03.17.
(71) Diczházi István, Eger, 3300 Puky Miklós u. 12. (HU)		(71) VET Pharma Kft., Budapest, 1225 Bányalég u. 2. (HU)	
(54) Gabona-szemtermésekből készített vörös színű takarmány-alapanyag		(54) Bordóilé-szuspenzió és eljárás előállítására	
		(74) Risbjergné dr. Farkas Erzsébet, Budapest	
(21) P 06 00284	(22) 2006.04.07.	(21) P 06 00247	(22) 2006.03.23.
(71) Hegedűs Károly, Budapest, 1163 Sárgarózsa u. 6. (HU); Farkas János, Tahitótfalu, 2022 Cserfa u. 9. (HU)		(71) Magyar Innovációs Szövetség 10%, Budapest, 1036 Lajos u. 103. (HU); Varga Róbert 90%, Dunaharaszti, 2330 Határ út 115. (HU)	
(54) Eljárás cellulóztartalmú növényi anyagdarabok kémiai és termikus modifikálására		(54) Látó bot vakoknak	
(74) Weichinger András, DANUBIA Szabadalmi és Védjegy Iroda Kft., Budapest			
(21) P 06 00264	(22) 2006.03.29.	(21) P 06 00283	(22) 2006.04.07.
(71) HYD Kutató-Fejlesztő Kft., Budapest, 1215 Deák Ferenc u. 51/a (HU)		(71) Zámbo János, Székesfehérvár, 8000 Budai út 98. (HU)	
(54) Daganatos betegségek gyógyítására és megelőzésére alkalmas gyógyászati és élelmiszer-készítmények és eljárás azok előállítására		(54) Javított tulajdonságú tejtermék	
		(74) Várnai Anikó, INTERINNO Szabadalmi Iroda, Budapest	
(21) P 06 00251	(22) 2006.03.24.	B – SZEKCIÓ IPARI MŰVELETEK ÁLTALÁBAN ÉS SZÁLLÍTÁS	
(71) Kerékgyártó László, Budapest, 1036 Pusztadombi u. 30. (HU)		(21) P 06 00267	(22) 2006.03.30.
(54) Villámgyors védelem		(71) BRUNNER Fémmegmunkáló Kft., Vecsés, 2220 Vigyázó Ferenc u. 4. (HU)	
(21) P 06 00137	(22) 2006.02.22.	(54) Berendezés brikett előállításához szalmából, szénából és/vagy más növényi anyagból	
(71) Kis Éva, Budapest, 1163 Lucfenyő u. 5. (HU)		(74) Tóth-Szabó István szabadalmi ügyvivő, Budapest	
(54) Eljárás hajgyógyászati, bőrgyógyászati, kozmetikai, valamint testápolási készítmények színenergiával történő modulálására			

(21) P 06 00280	(22) 2006.04.06.	(21) P 06 00257	(22) 2006.03.27.
(71) Friwaldszky Gyula 70%, Budapest, 1183 Előd u. 45. (HU); Friwaldszky Gyuláné 30%, Budapest, 1183 Előd u. 45. (HU)		(71) Pásztor Lóránd, Budapest, 1096 Telepy u. 2/c I/13. (HU)	
(54) Fémanyagú építőelemekből összeállított gépesített raktárépület		(54) Mobil emelőszerkezet	
(74) Rónaszéki Tibor szabadalmi ügyvivő, Budapest		(21) P 06 00202	(22) 2006.03.14.
(21) P 06 00250	(22) 2006.03.24.	(71) Solymosi József 34%, Budapest, 1044 Ady Endre u. 12. (HU); Balázs Zoltán 33%, Budapest, 1148 Nagy Lajos király útja 94/c II. em. (HU); Balázs László 33%, Budapest, 1148 Nagy Lajos király útja 94/c II. em. (HU)	
(71) Hanzély Ákos, Budapest, 1027 Jurányi u. 9. (HU)		(54) Fékező-mentő készülék orsós felvonókhoz	
(54) Tintasugaras nyomtató, kinyomtatásnál használt papír újra felhasználására		(21) P 06 00211	(22) 2006.03.17.
(74) Pintz György, Pintz és Társai Szabadalmi és Védjegy Iroda, Budapest		(71) dr. Stumpf Gusztáv, Budapest, 1042 Árpád út 171 I. 4. (HU)	
(21) P 06 00195	(22) 2006.03.09.	(54) Személygépkocsik passzív biztonsági rendszerének továbbfejlesztése	
(71) Hegedűs Zsolt 60%, Ecséd, 3013 Tánacsics u. 2. (HU); Hivessy Géza 40%, Óriszentpéter, 9941 Baksaszer 21. (HU)		(21) P 06 00274	(22) 1999.04.20.
(54) Kettéválasztható, ikerelrendezésű közúti jármű		(71) The Gillette Company, Boston, Massachusetts, 02199 Prudential Tower Building (US)	
(74) Sipos József, DANUBIA Szabadalmi és Védjegy Iroda Kft., Budapest		(54) Kézi borotvakészülék	
(21) P 06 00172	(22) 2006.03.03.	(30) 09/066,499	1998.04.24. US
(71) Hoffmann Gábor, Tiszakécske, 6060 Körösi u. 11. (HU)		(62) P0101353	1999.04.20. HU
(54) Elektromos elakadásjelző eszköz		(74) Mészárosné Dónusz Katalin, S.B.G. & K. Szabadalmi Ügyvivői Iroda, Budapest	
(74) Benkőné Csillag Lucia szabadalmi ügyvivő, Budapest		(21) P 06 00210	(22) 2006.03.17.
(21) P 06 00217	(22) 2006.03.20.	(71) Vigh Kristóf, Budapest, 1023 Frankel Leó út 68/a (HU)	
(71) Homa Károly 40%, Budapest, 1035 Kerék u. 22. (HU); Marton Gábor 30%, Budapest, 1041 Latabár Kálmán u. 1. (HU); Szeibert Tivadar 30%, Budapest, 1024 Kistrókus u. 21. (HU)		(54) Segédeszköz íróeszközök mobilis megtámasztására papíron és az írófelületen	
(54) Pedálzár gépkocsihoz		C – SZEKCIÓ VEGYÉSZET ÉS KOHÁSZAT	
(21) P 06 00252	(22) 2006.03.22.	(21) P 06 00248	(22) 2002.04.12.
(71) Karancsi Károly, Debrecen, 4002 Bayk András kert 31840. (HU)		(71) AstraZeneca AB, Södertälje, S-151 85 Västra Mälarehamnen 9 (SE)	
(54) Többfunkciós, kombinált társasjáték-doboz		(54) 3,7-Diaza-biciklo[3,3,1]-vegyületeket tartalmazó készítmények mint anti-arritmiás szerek	
(21) P 06 00206	(22) 2006.03.14.	(30) 0101327-5	2001.04.12. SE
(71) Hegedűs György 10%, Budapest, 1075 Wesselényi u. 4. (HU); Flórián Gusztáv 10%, Dunakeszi, 2120 Kálmán u. 96. (HU); Wieser János 10%, Budapest, 1096 Telepy u. 20. (HU); dr. Kocsis Albert 70%, Budapest, 1173 532. u. 7. (HU)		(62) P0303487	2002.04.12. HU
(54) Eljárás és berendezés pornyomtatáshoz		(74) dr. Jalsovszky Györgyné ügyvéd, Budapest	
(74) Mák András, S.B.G. & K. Szabadalmi Ügyvivői Iroda, Budapest		(21) P 06 00278	(22) 2006.04.05.
(21) P 06 00216	(22) 2006.03.20.	(71) Chinoin Gyógyszer és Vegyészeti Termékek Gyára Rt., Budapest, 1045 Tó u. 1–5. (HU)	
(71) Kovács Péter, Lipót, 9233 Rákóczi út 22. (HU)		(54) Új eljárás	
(54) Babakocsira szerelhető babakocsi-mozgató gép		(21) P 06 00198	(22) 2006.03.13.
(21) P 06 00261	(22) 2006.03.07.	(71) EGIS Gyógyszergyár Nyrt., Budapest, 1106 Keresztúri út 30–38. (HU)	
(71) Krenedics, Martin, Schwäbisch Hall, D-74523 Schweickerweg 56 (DE)		(54) Gyógyászati készítmény előállítására alkalmas duloxetine sók	
(54) Tengely nélküli gömbkerék		(21) P 06 00293	(22) 2006.04.13.
(21) P 06 00285	(22) 2006.04.10.	(71) EGIS Gyógyszergyár Rt., Budapest, 1106 Keresztúri út 30–38. (HU)	
(71) Marchis-Markos István, Szekszárd, 7100 Béke telep 24. (HU)		(54) Új rosvastatin só	
(54) Egy kerékre állítható kerékpár (showbike)		(21) P 06 00242	(22) 2006.03.22.
(21) P 06 00281	(22) 2006.04.06.	(71) Kristály 99 Kft., Debrecen, 4025 Petőfi tér 7. (HU)	
(71) Mihályfi Árpád, Budapest, 1155 Törökszegfü tér 3. (HU)		(54) Eljárás gyógyszeripari vagy vegyipari technológiákból származó, jellemző szennyezőként ammónium-kloridot és vízzel kevésbé elegyedő szerves oldószert tartalmazó veszélyes hulladékok kezelésére és hasznosítására.	
(54) Eljárás kúpos paláttal rendelkező műanyag csomagolódoboz előállítására			
(74) Rónaszéki Tibor szabadalmi ügyvivő, Budapest			

(21) P 06 00258 (22) 2006.03.28. (71) Polgár Mihály, Törökszentmiklós, 5200 Deák F. u. 83. (HU) (54) Boros bodzapalinka	(21) P 06 00213 (22) 2006.03.20. (71) Eszes Tibor, Bakony Péterd, 9088 Kossuth u. 21. (HU); Dimény Gábor, Győr, 9025 Bálint Mihály u. 71. (HU) (54) Berendezés ömlesztett anyagok és szemestermény tárolására
(21) P 06 00194 (22) 2006.03.09. (71) RICHTER Gedeon Vegyészeti Gyár Rt., Budapest, 1103 Gyömrői út 19–21. (HU) (54) Eljárás (S)-(+)-metil-alfa-(2-klórfeńil)-6,7-dihidrotieno [3,2-c]piridin-5(4H)-acetát hidrogénszulfát polimorf I módo-sulat előállítására	(21) P 06 00269 (22) 2006.03.31. (71) Salamon István, Gyula, 5700 Leiningen u. 17. (HU); Galambosi István, Gyula, 5711 Cserjés u. 50. (HU); Molnár Zoltán, Gyula, 5700 Liszt Ferenc u. 17. (HU) (54) Théta burkolat
(21) P 06 00296 (22) 2006.04.14. (71) RICHTER Gedeon Vegyészeti Gyár Rt., Budapest, 1103 Gyömrői út 19–21. (HU) (54) 15alfa-Hidroxi-4-androsztén-3,17-dion előállítása magas koncentrációjú biokonverzióval	(21) P 06 00306 (22) 2006.04.18. (71) Kiss József, Dunakeszi, 2120 Mihály u. 18. (HU) (54) Nyílásból kimozdítható sántartó oszlopos szekcionált nyílászáró (74) Kormos Ágnes egyéni szabadalmi ügyvivő, Budapest
(21) P 06 00287 (22) 1998.08.17. (71) Sanofi-Aventis Deutschland GmbH, Frankfurt am Main, 65929 Brünningstrasse 50. (DE) (54) Eljárás megfeleleńen kapcsolódó tisztinhidakat tartalmazó in-zulinszármaszék előállítására (30) 197 35 711.3-43 1997.08.18. DE (62) P9801886 1998.08.17. HU (74) Karácsonyi Béla, ADVOPATENT Szabadalmi és Védjegy Iroda, Budapest	(21) P 06 00262 (22) 2006.03.07. (71) Krenedics, Martin, Schwäbisch Hall, D-74523 Schweickerweg 56 (DE) (54) Garázs tribün
(21) P 06 00214 (22) 2006.03.20. (71) Scale Bang 3000 Bt., Budapest, 1114 Etele út 57. (HU) (54) SCALE BANG vízkómentesítı készülék 3000	(21) P 06 00203 (22) 2006.03.14. (71) Potos Tibor, Pécs, 7636 Szentegyház u. 22. (HU) (54) Mobil ajtó vagy ablak, az ajtó- vagy ablaknyílásba ideiglene-sen rögzíthető kialakítással (74) Tóth-Szabó István szabadalmi ügyvivő, Budapest
(21) P 06 00245 (22) 2006.03.23. (71) Seres Adrienne, Budapest, 1011 Hunyadi János út 23/a. 4. ajtó (HU) (54) Hypericum perforatum L. – közönséges orbáncfű kallusz és szuszpenziós kultúráinak létrehozása biomassza produkció, illetve hatóanyag termelése céljából	(21) P 06 00204 (22) 2006.03.14. (71) Sebők Tamás 51%, Hódmezővásárhely, 6800 Koczka u. 10. (HU); Finta Sándor 49%, Hódmezővásárhely, 6800 Vajda u. 1. (HU) (54) Eljárás és zsalu oszlopok készítésére vagy javítására (74) dr. Jakab Judit, S.B.G. & K. Szabadalmi Ügyvivői Iroda, Budapest
D – SZEKCIÓ TEXTIL, PAPIR	(21) P 06 00307 (22) 2006.04.18. (71) Sebők Tamás 51%, Hódmezővásárhely, 6800 Koczka u. 10. (HU); Finta Sándor 49%, Hódmezővásárhely, 6800 Vajda u. 1. (HU) (54) Pillanatrögzítı
(21) P 06 00286 (22) 2006.04.11. (71) Szilvássy Mihály, Ercsi, 2451 Szlatina pusztá 172. (HU); Németh Miklós, Budapest, 1022 Fillér u. 64/b (HU) (54) Eljárás mesterséges gyp előállítására, és ezzel ellátott sport-pálya létesítésére (74) Pintz György, Pintz és Társai Szabadalmi és Védjegy Iroda, Budapest	F – SZEKCIÓ MECHANIKA, VILÁGÍTÁS, FŰTÉS
E – SZEKCIÓ HELYHEZ KÖTÖTT LÉTESÍTMÉNYEK	(21) P 06 00207 (22) 2006.03.16. (71) Austrotherm GmbH, Pinkafeld, 7423 Am Kreuzweg 42 (AT) (54) Feszítıcsap (30) 462/2005 2005.03.18. AT (74) Karácsonyi Béla, ADVOPATENT Szabadalmi és Védjegy Iroda, Budapest
(21) P 06 00282 (22) 2006.04.07. (71) Tóth Péter, Győrújfalú, 9171 Radnóti u. 3. (HU); Csomay Károly, Balatonfüzfő, 8184 Nike körút 15. (HU) (54) Eljárás műanyag elemek egymáshoz és/vagy betonhoz, és/vagy fémhez ragasztással történő rögzítésére és tömítésére	(21) P 06 00275 (22) 2006.04.04. (71) Baroti Géza András 60%, Biatorbágy, 2051 Lejtő u. 6. (HU); Kovácsévics András 40%, Biatorbágy, 2051 Patak u. 8. (HU) (54) Konténeres biológiai hőtermelő egység/hókomp/
(21) P 06 00192 (22) 2006.03.08. (71) Czintos Csongor, Kecskemét, 6000 Csáky u. 3. (HU) (54) Kapcsolóelem betonacél rudak betonozást megelőző egymás-hoz erősítéséhez	(21) P 06 00201 (22) 2006.03.13. (71) Bereznai József, Budapest, 1095 Gát u. 8. (HU) (54) Szabályozó szelep alakos tömítőelemmel (74) dr. Köteles Zoltán, S.B.G. & K. Szabadalmi Ügyvivői Iroda, Budapest
(21) P 06 00185 (22) 2006.03.08. (71) Deák Pál, Budapest, 1102 Liget u. 35/b (HU) (54) Gépjárművek porszívóval való ellátása	(21) P 06 00308 (22) 2006.03.01. (71) Fehérđi János, Sopron, 9400 Makó u. 25. (HU) (54) Fejlesztett kioldó

-
- (21) **P 06 00277** (22) 2006.04.05.
(71) Kiss Miklós, Sarkad, 5720 Béke-sétány 3. II/19. (HU)
- (54) **Légterelő-lapátos szélturbina**
-
- (21) **P 06 00273** (22) 2006.03.30.
(71) Kovács Ernő, Vésztő, 5530 Galamb út 26. (HU)
- (54) **Nagy hatásfokú energiatermelő berendezés**
-
- (21) **P 06 00249** (22) 2006.03.07.
(71) Krenedics, Martin, Schwäbisch Hall, D-74523 Schweickerweg 56 (DE)
- (54) **Energiatermelő berendezés**
-
- (21) **P 06 00173** (22) 2006.03.03.
(71) Lukács István 40%, Szentkirályszabadja, 8225 Diófa u. 11. (HU);
Lukács Levente 30%, Veszprém, 8200 Alsóerdő u. 11. (HU);
Lukács Richárd 30%, Szentkirályszabadja, 8225 Diófa u. 11. (HU)
- (54) **Négyütemű motorok hengerek körüli hő-, hengerfej hő- és kipufogógaik hasznosítása, a motorfék-energia hasznosítása, az expanzió növelése a munkautem lökethosszának egyharmadán**
- (74) Tóth-Szabó István szabadalmi ügyvivő, Budapest
-
- (21) **P 06 00184** (22) 2006.03.07.
(71) Lukács István 40%, Szentkirályszabadja, 8225 Diófa u. 11. (HU);
Lukács Levente 30%, Veszprém, 8200 Alsóerdő u. 11. (HU);
Lukács Richárd 30%, Szentkirályszabadja, 8225 Diófa u. 11. (HU)
- (54) **Kétkörös, léghűtéses diesel- és benzinmotorok hőhasznosítása, üzemanyag dúsítási módszerei (háromszor két ütem kialakítása)**
- (74) Tóth-Szabó István szabadalmi ügyvivő, Budapest
-
- (21) **P 06 00279** (22) 2006.04.05.
(71) Lukács István, Szentkirályszabadja, 8225 Diófa u. 11. (HU)
- (54) **Kazánok, cserépkályhák, kandallók hővesztéseinek csökkentése és tűzveszélyességük megszüntetése**
- (74) Tóth-Szabó István szabadalmi ügyvivő, Budapest
-
- (21) **P 06 00244** (22) 2006.03.22.
(71) Máté Ferenc, Tabajd, 8088 Dózsa György út 9. (HU)
- (54) **Kémény nélküli kazán**
-
- (21) **P 06 00183** (22) 2006.03.07.
(71) Sinka János, Balatonszemes, 8636 Szőlőhegy 2754/1. hrsz. Pf: 17. (HU)
- (54) **Belső égésű és belső gőzképzésű négyütemű – hat fázisú, dugattyús motor**
-
- (21) **P 06 00188** (22) 2006.03.08.
(71) TRIGON Electronica Fejlesztő és Szolgáltató Kft., Salgótarján, 3102 Füleki út 173. (HU)
- (54) **Intelligens háromállású úszódugattyús munkahenger, különös tekintettel gépjárművek mechanikus sebességváltóinak működtetéséhez**
- (74) Tóth-Szabó István szabadalmi ügyvivő, Budapest
-
- G – SZEKCIÓ
FIZIKA
-
- (21) **P 06 00177** (22) 2006.03.03.
(71) 3D HISTECH Kft., Budapest, 1121 Konkoly-Thege M. u. 29–33. 25. ép. (HU)
- (54) **Berendezés és eljárás tárgylemez digitalizálására automatizált digitális képrögzítő rendszer segítségével**
- (74) Kacsuk Zsófia, DANUBIA Szabadalmi és Védjegy Iroda Kft., Budapest
-
- (21) **P 06 00259** (22) 2006.03.28.
(71) Budaházy Árpád, Budapest, 1123 Schwartz Ferenc u. 4. (HU)
- (54) **Berendezés termékek bemutatására**
- (74) dr. Kovári Zoltán, ADVOPATENT Szabadalmi és Védjegy Iroda, Budapest
-
- (21) **P 06 00218** (22) 2006.03.20.
(71) Hédl Sándor 25%, Zirc, 8420 Árpád út 18. (HU);
Hédl Attila 12.5%, Zirc, 8420 Húség út 11. (HU);
Hédl Péter 12.5%, Zirc, 8420 Árpád út 18. (HU);
Grand József 25%, Budapest, 1122 Tóth Lőrinc u. 9/a (HU);
Gyémánt György 12.5%, Budapest, 1155 Lehel u. 22. (HU);
Pongrácz László 12.5%, Szombathely, 9700 Paragvári út 62. (HU)
- (54) **Érzékelő elrendezés evezős, illetve havon vagy jégen lebonyolított sportversenyek idő-, távolság-, és pozícióeredményeinek méréséhez**
- (74) dr. Köteles Zoltán, S.B.G. & K. Szabadalmi Ügyvivői Iroda, Budapest
-
- (21) **P 06 00199** (22) 2006.03.13.
(71) Gótyz András, Budapest, 1138 Népfürdő u. 17. (HU)
- (54) **Berendezés reklám, különösen közúti reklám szolgáltatására**
- (74) Kovári György, ADVOPATENT Szabadalmi és Védjegy Iroda, Budapest
-
- (21) **P 06 00271** (22) 2006.04.03.
(71) dr. Hammer Péter, Budapest, 1137 Szent István park 3. (HU);
dr. Árvay Zoltán, Budapest, 1113 Bartók Béla út 92–94/a (HU)
- (54) **Digitális látás alapú humán interfész rendszer**
-
- (21) **P 06 00256** (22) 2006.03.27.
(71) InnoRáció Fejlesztő és Kutatás-hasznosító Kft., Budapest, 1172 Piski u. 43. (HU)
- (54) **Képmegjelenítő eljárás és berendezés**
- (74) dr. Kereszty Marcell, Gödölle, Kékes, Mészáros & Szabó Szabadalmi és Védjegy Iroda, Budapest
-
- (21) **P 06 00200** (22) 2006.03.13.
(71) Nagy Zsolt, Csévharaszt, 2212 Ady Endre u. 36. (HU)
- (54) **Eljárás és megjelenítő egység vezérelt módon változtatható képtartalmú megvilágított passzív megjelenítő felülettel való megjelenítésre**
- (74) dr. Köteles Zoltán, S.B.G. & K. Szabadalmi Ügyvivői Iroda, Budapest
-
- (21) **P 06 00215** (22) 2006.03.20.
(71) Pasztorális Attila, Romhány, 2654 Bereczki Máté u. 7. (HU)
- (54) **Képrögzítő rendszer és eljárás a forgalomban résztvevő gépjárművekkel kapcsolatos események rögzítésére**
- (74) Király György, JUREX Iparjogvédelmi Iroda, Budapest
-
- (21) **P 06 00268** (22) 2006.03.30.
(71) Simonyi Endre, Érd, 2030 Temes u. 36. (HU)
- (54) **Bemeneti eszköz helyváltoztatása vagy helye által a fénypont helyét meghatározó eljárás és eszköz**
-

(21) P 06 00176	(22) 2006.03.03.	(21) P 06 00255	(22) 2006.03.27.
(71) Zakariás István, Pilisborosjenő, 2097 Napos tér 19. (HU)		(71) Mihályi György 20%, Budapest, 1145 Pétervárad u. 7/b (HU); Mihályi Kristóf 15%, Budapest, 1145 Pétervárad u. 7/b (HU); Mihályi Tamás 15%, Budapest, 1145 Pétervárad u. 7/b (HU); Komáromi András 50%, Budaörs, 2040 Baross G. u. 137/a (HU)	
(54) Digitális adathordozó-tároló variálható nyitási és hajtogatósi iránnyal		(54) Mágnesmotoros áramfejlesztő	
H – SZEKCIÓ VILLAMOSSÁG			
(21) P 06 00208	(22) 2006.03.17.	(21) P 06 00212	(22) 2006.03.20.
(71) dr. Dömösi Pál Béla, Debrecen, 4034 Thury András u. 10/b (HU)		(71) Mürschberger Zsolt, Budapest, 1035 Kerék u. 30. VIII/45. (HU)	
(54) Szimmerikus kulcsú kriptográfiai berendezés és eljárás információk titkosítására és visszafejtésére		(54) Két SIM-kártyás mobiltelefon	
(21) P 06 00260	(22) 2006.03.29.	(21) P 06 00253	(22) 2006.03.27.
(71) Kasza István, Pécs, 7632 Bogár u. 36. (HU)		(71) Szegő Zsolt, Budapest, 1029 Orom u. 18. (HU)	
(54) Hangszóró különleges membránnal		(54) Tér és munkafolyamat figyelő rendszer üzleti célú alkalmazása	
(21) P 06 00270	(22) 2006.03.31.	(21) P 06 00178	(22) 2006.04.14.
(71) Keseri Csaba, Budapest, 1183 Ráday Gedeon u. 3. (XVIII. ker. Önkormányzat Otthona) (HU)		(71) Zelenay Sándor József, Tatabánya, 2800 Komáromi u. 66. III/3. (HU)	
(54) Hartley oszcillátor		(54) Forint-euró-fúzió	

A rovat 87 db közlést tartalmaz.

Szabadalmi bejelentések közzététele

A – SEKCIÓ
KÖZSZÜKSÉGLETI CIKKEK

- (51) **A01H 4/00** (2006.01)
A01H 5/00 (2006.01)
B09C 1/00 (2006.01)
C02F 3/32 (2006.01)
C12N 15/82 (2006.01) (13) A2

(21) **P 05 00786** (22) **2002.02.05.**

(71) The University of South Carolina Research Foundation,
Columbia, South Carolina (US)

(72) Marton, Laszlo, Chapin, South Carolina (US);
Czako, Mihaly, Columbia, South Carolina (US)

(54) **Szelektált egyszikű nemzetségek hosszan tartó totipotens tenyészete**

(30) 60/266,067 2001.02.05. US

(86) PCT/US 02/03494 (87) WO 02/063024

(74) Parragh Gáborné dr., S.B.G. & K. Szabadalmi Ügyvivői Iroda,
Budapest

(57) A találmány tárgya eljárás egy egyszikűek osztályába tartozó növény hosszan tartó totipotens tenyészetének előállítására, és az ilyen növény mikroszaporítására in vitro, ahol egy élő szöveti explantátumot tenyésztnek, hogy olyan totipotens szövetet hozzanak létre, mely képes hosszú ideig fennmaradni, és szaporodni. A szövet zöldülése fényvel kiváltható, és a sok hajtásból álló tenyésztet mikrohajtással szaporítható. A kívánt szövetbe idegen gének vihetők be, és a transzgenikus növények fitoremediációs módszerekben alkalmazhatók szabadföldön és évszakoktól függetlenül fitoreaktorokban.

- (51) **A45F 3/00** (2006.01)
F21L 4/00 (2006.01)
G01C 21/00 (2006.01)
H01L 25/00 (2006.01) (13) A1

(21) **P 04 02412** (22) **2004.11.22.**

(71) (72) Csefkó Pál Tamás, Pilisvörösvár (HU)

(54) **Komple-tent sátorrendszer, mely fény, illetve helymeghatározó jeladóval is el van látva**

(57) A Komple-tent sátorrendszer, mely fény, illetve helymeghatározó jeladóval is el van látva, az élet számos területén alkalmazható, és az eddigi sátorrendszereknek egy továbbfejlesztett, illetve kibővített változata, mivel egy teljes komplex rendszert alkot, és külső csatlakozóval (Cs) is el van látva a bővítések céljából. Együttesen magába foglalja a sátorvilágítást (V), valamint a szellőztetést (Sz), és az áramellátási funkciókat is, ami a kívánt feszültséget előállítja. Ennek táplálása akkumulátorokkal (A) történik, illetve ez utóbbinak a töltési rendszerét is elvégzik a napelem (N) táblák. Minden olyan berendezést tartalmaz, ami a komfortérzetet elősegíti, illetve biztosítja a használat során. A világítási rendszer (V) a felső csővázba kerül beépítésre. A sátor tetején helyezkedik el a szellőztetésre szolgáló ventilátor (Sz). Az energiát szolgáltató akkumulátorok (A) az alsó részen helyezkednek el, ami a merevítésre is szolgál.

A napelem (N) táblák a sátor palástján helyezkednek el, különböző formákban, illetve struktúrákban, amelyek a nap hatására egyenfeszültséget termelnek az akkumulátorok (A) számára. Ezt az egyenfeszültséget az akkumulátorokba (A) vezetik tárolás céljából. Az eltárolt egyenfeszültségből változó feszültséget állít elő a konverter, (K) ami alapesetben 220 V, de bármilyen kívánt feszültséget is elő tud állítani.

A felső vázszerkezetbe még beépítésre került a fényt, illetve a GPS és/vagy más jellegű jelet kibocsátó berendezések, a felderítések illetve

helymeghatározások érdekében. A sátor aljzatán fűtőszálat helyeznek (F) el, a belső fűtés előállítására.

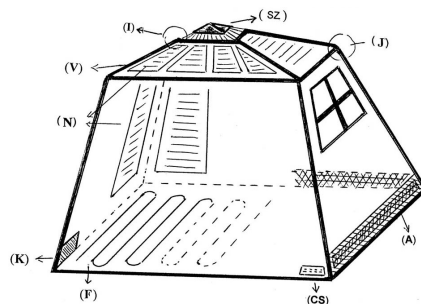

1. ábra

- (51) **A61B 18/18** (2006.01)
A61N 2/02 (2006.01) (13) A1

(21) **P 04 01772** (22) **2004.08.30.**

(71) OncoTherm Kft., Páty (HU)

(72) dr. Szász András 80%, Páty (HU);
Szász Olivér 10%, Páty (HU);
dr. Szász Nóra 10%, Páty (HU)

(54) **Ablációs/hypertermiás tű mágneses indukciós fűtésen alapuló ablációs/hypertermiás eljáráshoz, valamint ilyen tűt tartalmazó ablációs/hypertermiás rendszer és tűkészlet**

(74) Kacsuk Zsófia, DANUBIA Szabadalmi és Védjegy Iroda Kft.,
Budapest

(57) A találmány tárgya olyan ablációs/hypertermiás tű (1) mágneses indukciós fűtésen alapuló ablációs/hypertermiás eljáráshoz, amely proximalis melegítő tartománnyal (2) és distalis bevezető résszel (3) rendelkezik, és amelynek lényege, hogy a tűnek (1) legalább a proximalis melegítő tartománya (2) ferromágneses anyagot tartalmaz.

A találmány tárgyát képezi továbbá, egy vagy több találmány szerinti tűből (1) és a tű (1) körül vagy a tű (1) anyagában változó mágneses teret létrehozó indukciós eszközökből álló ablációs/hypertermiás eszköz.

A találmány tárgyát képezi még olyan egynél több találmány szerinti tűt (1) tartalmazó ablációs/hypertermiás tűkészlet, amelyben eltérő Curie pontú proximalis melegítő tartományokkal (2) rendelkező és/vagy eltérő hosszúságú (L , L_1 , L_2) és/vagy eltérő átmérőjű (d) tűk (1) vannak.

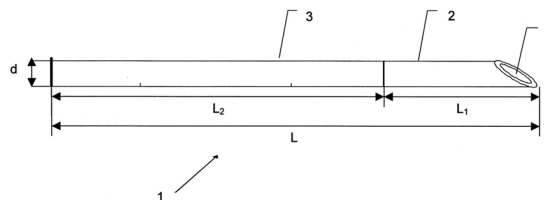

1. ábra

- (51) **A61F 13/00** (2006.01)
A61N 5/06 (2006.01) (13) A1

(21) **P 04 01566** (22) **2004.08.09.**

(71) (72) Kasuba János, Budapest (HU)

(54) **Sebgyulladás-csökkentő géz**

(57) A találmány tárgya fényt vezető műanyag szálat is tartalmazó géz. A fény segíti a sebet, a sérülést a gyógyulásban. Ezt használják fel a sebkezelésben. A gézbe fényt vezető műanyag szálakat varrnak, amit a seb, illetve a sérülés közvetlen közelében a sebre helyeznek. A fény hatására a seb, illetve a sérülés gyógyulása minőségileg javul, és a gyógyulás ideje is csökken. Először van lehetőség arra, hogy a seb látható heg nélkül

gyógyuljon. A találmány előnyös géz, sebtapasz és sebpólyaként alkalmazva.

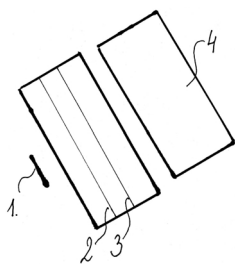

1. ábra

- (51) **A61K 31/4704** (2006.01)
A61P 25/18 (2006.01)
C07D 215/22 (2006.01) (13) A2

(21) **P 06 00141** (22) 2002.09.25.

- (71) Otsuka Pharmaceutical Co., Ltd., Tokyo (JP)
 (72) Bando, Takuji, Tokushima (JP);
 Aoki, Satoshi, Tokushima (JP);
 Kawasaki, Junichi, Tokushima (JP);
 Ishigami, Makoto, Tokushima (JP);
 Taniguchi, Youichi, Tokushima (JP);
 Yabuuchi, Tsuyoshi, Tokushima (JP);
 Fujimoto, Kiyoshi, Tokushima (JP);
 Nishioka, Yoshihiro, Tokushima (JP);
 Kobayashi, Noriyuki, Tokushima (JP);
 Fujimura, Tsutomu, Tokushima (JP);
 Takahashi, Masanori, Tokushima (JP);
 Abe, Kaoru, Tokushima (JP);
 Nakagawa, Tomonori, Tokushima (JP);
 Shinhama, Koichi, Tokushima (JP);
 Utsumi, Naoto, Tokushima (JP);
 Tominaga, Michiaki, Tokushima (JP);
 Oi, Yoshihiro, Tokushima (JP);
 Yamada, Shohei, Tokushima (JP);
 Tomikawa, Kenji, Tokushima (JP)

(54) **Kevéssé higroszkópos aripiprazol-anhidrát eljárás előállítására, az ezt tartalmazó gyógyszerkészítmények és alkalmazása**

- (30) 2001-290645 2001.09.25. JP
 2001-348276 2001.11.14. JP
 2,379,005 2002.03.27. CA
 (86) PCT/JP 02/09858 (87) WO 03/026659
 (74) Baranyi Éva, DANUBIA Szabadalmi és Védjegy Iroda Kft., Budapest

(57) A találmány egy csökkentett mértékben higroszkópos és gyógyszeripari feldolgozásra és kiszerezésre alkalmas aripiprazol-anhidrát formára vonatkozik, amely nem alakul hidráttá és nem veszíti el eredeti oldékonyságát akkor sem, ha az aripiprazol-anhidrid kristályokat tartalmazó gyógyszerészeti készítményt hosszú ideig tárolják.

A találmány az aripiprazol-anhidrát előállítását és az ezt tartalmazó gyógyszerkészítményeket is magában foglalja. Az aripiprazol ismert antipszichotikum.

- (51) **A61K 31/517** (2006.01)
A61P 29/00 (2006.01)
A61P 37/02 (2006.01)
C07D 235/14 (2006.01)
C07D 239/91 (2006.01)
C07D 249/12 (2006.01)
C07D 401/04 (2006.01)
C07D 401/12 (2006.01)
C07D 403/06 (2006.01)
C07D 403/12 (2006.01)
C07D 405/04 (2006.01)

C07D 413/14 (2006.01)

C07D 471/04 (2006.01)

C07F 7/10 (2006.01)

(13) A2

(21) **P 05 00880** (22) 2001.12.11.

- (71) Tularik Inc., South San Francisco, California (US)
 (72) Medina, Julio C., San Carlos, California (US);
 Johnson, Michael G., San Francisco, California (US);
 Li, An-Rong, South San Francisco, California (US);
 Liu, Jiwen, Belmont, California (US);
 Huang, Alan Xi, San Mateo, California (US);
 Zhu, Liusheng, Burlingame, California (US);
 Marcus, Andrew P., San Francisco, California (US)

(54) **CXCR3 antagonisták és e vegyületeket tartalmazó gyógyszerészeti készítmények**

- (30) 60/255,241 2000.12.11. US
 60/296,499 2001.06.06. US
 (86) PCT/US 01/47850 (87) WO 02/083143
 (74) ifj. Szentpéteri Ádám, S.B.G. & K. Szabadalmi Ügyvivői Iroda, Budapest

(57) A találmány tárgyát (I) általános képletű vegyületek, valamint ezeket tartalmazó gyógyszerészeti készítmények képezik; a találmány szerinti vegyületek és készítmények CXCR3 antagonistá hatással rendelkeznek, és mint ilyenek, eredményesen alkalmazhatók egy kemokin receptor expresszájának és/vagy működésének modulálására, ennek következtében a találmány szerinti vegyületek eredményesen adhatók gyulladásos és immun eredetű rendellenességek és betegségek, így sclerosis multiplex, reumás arthritis és 1-es típusú diabetes kezelésére.

Az (I) általános képletben a szubsztituensek jelentése igen sokféle, így például

X jelentése vegyértékkötés, -C(O)-, -C(R⁵)(R⁶)-, -S(O)₂- és -N= közül választott;

Z jelentése vegyértékkötés, -N=, -O-, -S- és -(CR⁷)= közül választott;

L jelentése vegyértékkötés, -C(O)-alkilén-, alkilén- és heteroalkilén-csoport közül választott;

Q jelentése vegyértékkötés, alkilén-, heteroalkilén-, -C(O)-, -OC(O)-, -CH₂CO- és -CH₂SO₂-csoport közül választott,

adott esetben L és Q együttesen 5- vagy 6-tagú heterociklusos gyűrűt képezhetnek, ahol a gyűrűben 1–3 heteroatom van jelen;

R¹ és R² jelentése egymástól függetlenül például alkil-, heteroalkil-, aril- és heteroarilcsoport közül választott,

adott esetben R² és L együttesen 5- vagy 6-tagú heterociklusos gyűrűt képezhetnek, amelyben 1–4 heteroatom van jelen;

R³ jelentése például hidroxil-, alkoxi-, amino-, alkil-amino-, heterociklusos-, acil-amino-, amidino-, guanidino-, ureido-, ciano-, heteroaril- és -CO₂R¹¹ közül választott;

R⁴ jelentése például alkil-, heteroalkil-, heteroaril-, aril- és aril-heteroalkil-csoport közül választott;

Y¹ és Y² jelentése egymástól függetlenül -C(R¹²)=, -N=, -O-, -S- és -N(R¹³)-csoport közül választott;

Y³ jelentése N vagy C, ahol a szénatom kettőskötéssel kapcsolódik Z-hez vagy Y⁴-hez; továbbá

Y⁴ jelentése -N(R¹⁴)-, -N= és -N(R¹⁴)-C(R¹⁵)(R¹⁶)- közül választott.

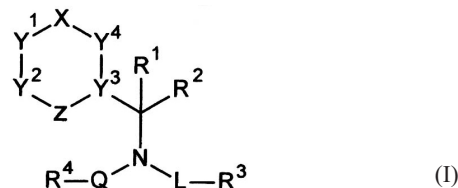

- (51) **A61K 31/59** (2006.01)
A61K 9/107 (2006.01)
A61P 19/10 (2006.01) (13) A2
- (21) **P 05 01186** (22) 2002.12.03.
- (71) Novacea, Inc., South San Francisco, California (US)

- (72) Chen, Andrew-Xian, San Diego, California (US);
Fan, Jun, San Diego, California (US);
Yu, Xi-Yun, San Diego, California (US);
Whitehouse, Martha J., San Francisco, California (US)

(54) Aktív D-vitamin vegyületeket tartalmazó gyógyászati készítmények

- (30) 60/334,554 2001.12.03. US
(86) PCT/US 02/38483 (87) WO 03/047595
(74) dr. Kiss Ildikó, DANUBIA Szabadalmi és Védjegy Iroda Kft., Budapest

(57) A találmány aktív D-vitamin-vegyületet tartalmazó gyógyászati készítményekre vonatkozik, amelyek emulziós prekoncentrátum készítmények, valamint az ezekből előállított emulziókra és szubmikronos cseppcsekeemulziókra. A készítmények egy lipofil fázis komponest, egy vagy több felületaktív szert és egy aktív D-vitamin-vegyületet tartalmaznak. A készítmények adott esetben hidrofíli fáziskomponest is tartalmazhatnak.

- (51) A61K 38/15 (2006.01)**
A61K 9/19 (2006.01)
A61P 35/00 (2006.01) (13) A2
(21) P 06 00031 (22) 2001.10.31.

- (71) Pharma Mar, S.A., Madrid (ES)
(72) Faircloth, Glynn Thomas, Cambridge, Massachusetts (US);
Nuyen, Bastian, Amsterdam (NL);
Weitman, Steve, San Antonio, Texas (US)

(54) Kahalalid F vegyületet tartalmazó készítmények és alkalmazásuk

- (30) 60/244,471 2000.10.31. US
60/246,229 2000.11.06. US
60/348,449 2001.10.19. US
(86) PCT/GB 01/04821 (87) WO 02/36145
(74) Schläfer László, DANUBIA Szabadalmi és Védjegy Iroda Kft., Budapest

(57) A találmány tárgya kahalalid F vegyületet tartalmazó készítmény, amely kahalalid F, egy nem ionos felületaktív anyag, egy szerves sav és egy töltőanyag liofilizált keverékét tartalmazza.

A találmány kiterjed a fenti készítményt és adott esetben emulgeáló hatású szolubilizáló szer, alkanol és víz elegyéből álló helyreállító oldatot tartalmazó készletre.

A találmány kiterjed továbbá a fenti készítményből vagy készletből előállított helyreállított oldatra és annak hígított formájára.

A találmány szerinti készítmények alkalmasak rák kezelésére.

- (51) A61L 15/14 (2006.01)**
A61L 15/42 (2006.01)
A61N 2/00 (2006.01)
A61N 2/02 (2006.01) (13) A1
(21) P 04 02199 (22) 2004.10.28.

(54) Elektromágneses ragtapsz

- (74) Varga Tamás Péter szabadalmi ügyvivő, Budapest

(57) A találmány tárgya elektromágneses ragtapsz, mely elektromos vezetővel ellátott ragtapsz a test hőmérsékletének vagy egyéb kémiai, fizikai változásának hatására indukálódó elektromos áramlás elősegíti a beteg szövetek gyógyulási folyamatát.

A találmány szerinti elektromágneses ragtapszhoz hajlékony fóliából készült alapszerkezete és a hajlékony alapfólia (2) egyik oldalán kiképzett ragasztófelülete (3) van. Jellemzője, hogy az alapfólián (2) egy hajlékony vezető anyagból készített lapos tekercs (1) van elhelyezve és a ragtapsz felületére, illetve a ragtapsz belsejében ismert módon rögzítve, amely lapos tekercs (1) meghajtását a test hőmérsékletére vagy kémiai, vagy egyéb fizikai hatásra meginduló elektromos áram biztosítja.

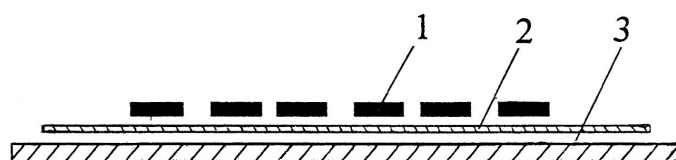

2. ábra

B – SZEKCIÓ
IPARI MŰVELETEK ÁLTALÁBAN ÉS SZÁLLÍTÁS

- (51) B24D 3/00 (2006.01)**
B24D 3/28 (2006.01)
B24D 5/00 (2006.01)
B24D 7/00 (2006.01)
B24D 18/00 (2006.01) (13) A1

(21) P 04 02565 (22) 2002.12.18.

- (71) Saint-Gobain Abrasives, Inc., Worcester, Massachusetts (US)
(72) Simon, Mark W., Pascoag, Rhode Island (US)

(54) Eljárás gyantakötésű csiszolószerszámok előállítására

- (30) 10/060,982 2002.01.30. US
(86) PCT/US 02/40692 (87) WO 03/064111
(74) Derzsi Katalin, S.B.G. & K. Szabadalmi Ügyvivői Iroda, Budapest

(57) A jelen találmány tárgya eljárás szerves kötésű csiszolótermék előállítására, amely csiszolószemcse-komponest és fenolalapú gyantakomponest tartalmaz. A kombinált komponenseket préselik. A fenolalapú gyantakomponest a kezdeti időszakban, amikor a fenolgyanta komponens polimerizálódik, nedvességet tartalmazó atmoszférában hőkezelik, ahol az atmoszféra relatív nedvességtartalma adott hőmérsékleten a normál nedvességtartalom felett van, az atmoszférát a préselt komponensekkel érintkeztetik, és szerves kötésű csiszolóterméket állítanak elő. Adott esetben a csiszolószemcsét először szilíciumtartalmú szerves vegyülettel kombinálják, hogy szilíciumtartalmú szerves vegyülettel kezelt csiszolószemcsét állítsanak elő, majd a fenolalapú gyantakomponenssel is kombinálják. Egy megvalósításban a fenolalapú gyantát gőz jelenlétében hőkezelik.

A találmány szerinti eljárással előállított csiszolótermékek általában jobb tulajdonságokkal rendelkeznek nedves csiszolási körülmények között, mint a hagyományos csiszolótermékek. Egy megvalósításban a találmány szerinti eljárással előállított csiszolótermékben az ammónia mennyisége kevesebb, mint körülbelül 50 ppm. Egy másik megvalósításban a találmány szerinti eljárással előállított csiszolótermékben a szilárdágtartás nagyobb mint körülbelül 57%.

- (51) B32B 25/04 (2006.01)** (13) A2
(21) P 06 00150 (22) 2002.09.10.

- (71) LINTEC Corporation, Tokyo (JP)
(72) Sakurai, Isao, Saitama (JP);
Shibano, Tomishi, Saitama (JP)

(54) Elváló lap és nyomásérzékeny ragasztólemezzel ellátott elváló lap

- (30) 2001-274331 2001.09.10. JP
(86) PCT/JP 02/09220 (87) WO 03/022572
(74) Faber Miklós, ADVOPATENT Szabadalmi és Védjegy Iroda, Budapest

(57) A találmány tárgya elváló lap, amely alaphoz és elválasztóágens-rétegből áll. Jellemzősége, hogy a nyomásérzékeny ragasztólemezzel ellátott elváló lap valamilyen olefinalapú, hőre lágyuló, 0,87 g/cm³-nél kisebb sűrűségű elasztomerből és egy polietilén gyantából épül fel.

- (51) B41J 2/00 (2006.01)** (13) A1
(21) P 06 00067 (22) 2002.08.30.

- (71) Hewlett-Packard Company, Palo Alto, California (US)
(72) Dodd, Simon, Corvallis, Oregon (US)

(54) Hőmérséklet-érzékeny ellenállás cserélhető nyomtató komponenshez

(30) 09/967,028 2001.09.28. US

(86) PCT/US 02/27849 (87) WO 03/029006

(74) Kacsuk Zsófia, DANUBIA Szabadalmi és Védjegy Iroda Kft., Budapest

(57) A találmány tárgya cserélhető nyomtató komponens (14), amely első ellenállásértékkel rendelkező hőmérséklet-érzékeny ellenállás (14B) és a hőmérséklet-érzékeny ellenálláshoz (14B) csatolt ellenállás-módosítót (510) tartalmaz. A módosított első ellenállás nagyságát megadó ellenállásértéket egy memória (16) tárolja.

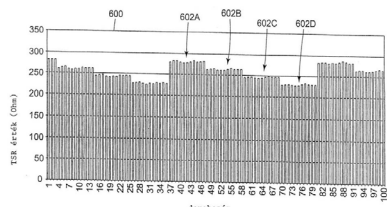

6. ábra

(51) B41M 5/03 (2006.01)**D05C 1/08** (2006.01)**(13) A1****(21) P 01 04150****(22) 2001.10.08.**(71) (72) Füzesné Virág Tünde, Budapest (HU);
Füzes Péter, Budapest (HU)**(54) Eljárás kézzel történő mintaátvitteles textil nyomására, különösen pólóingekre**

(74) Jankura János, DeveloPat Szabadalmi és Védjegy Iroda, Budapest

(57) A találmány lényege, hogy egy első lépésben egy írónnal, előnyösen fekete filctollal, felrajzolják a lenyomat kontúrjait és belső vonalait egy célszerűen megválasztott impregnált papírlapra, célszerűen zsírpapírra, egy második lépésben a papírlapot a lenyomattal lefelé ráhelyezik a textíliára/pólóra és forró vasalóval rávasalják a papírlap fonák oldalára, egy harmadik lépésben a lenyomat kontúrjait és/vagy belső területét kiszínezik.

(51) B60G 17/052 (2006.01)**F15B 13/04** (2006.01)**(13) A1****(21) P 06 00148****(22) 2002.05.23.**

(71) Haldex Brake Corporation, Kansas City, Missouri (US)

(72) Bolt, David J., Grand Haven, Michigan (US);

Schutt, Randy, Holland, Michigan (US);

Plath, Victor, Nunica, Michigan (US)

(54) Felfüggesztés és magasságszabályozó rendszer vontatókarhoz

(30) 60/293,616 2001.05.25. US

(86) PCT/US 02/16510 (87) WO 02/096683

(74) Mészárosné Dónusz Katalin, S.B.G. & K. Szabadalmi Ügyvivői Iroda, Budapest

(57) A találmány tárgya felfüggesztés és magasságszabályozó rendszer vontatókarhoz. A vontatókar-felfüggesztés (110) tartalmaz egy magasságszabályozó rendszert, amely szabályozza a felfüggesztésnek a járműhöz viszonyított magassági helyzetét. A magasságszabályozó rendszer előnyös módon motorizált magasságszabályozó szelepet (116) tartalmaz.

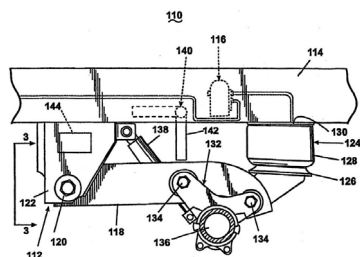

2. ábra

(51) B60R 21/12 (2006.01)**B60R 25/10** (2006.01)**(13) A1****(21) P 05 00273****(22) 2004.10.14.**

(71) (72) Almási Lajos, Budapest (HU)

(54) Aktív biztonsági kamerarendszer gépjárművek, előnyösen taxik számára

(57) A találmány tárgya a gépjárművek kiegészítő biztonsági rendszere, amely figyelemmel kíséri mind a sofőr testi épségét, mind a személygépkocsi biztonságát, és veszély esetén (bűncselekmény, baleset) lehetővé teszi, hogy fontos információkkal lássa el mind a diszpécser szolgálatot, mind a rendőrséget, mind a biztosító társaságokat. A kamerarendszer számtalan lehetőséget kínál mind a korszerű biztonságtechnikában, mind a (taxi) gépkocsivezetők ellen elkövetett könnyű, vagy súlyos bűncselekmények megelőzésében és azok felderítésében.

Kiegészítő szolgáltatásként kép- és hangadatot biztosít a balesetekről, azonnali, pontos helyzetmeghatározást nyújt a rendőrségnek a körözött rendszámú járművek hollétéről és fényképpel, időponttal, helyzetmeghatározással egészíti ki az információt!

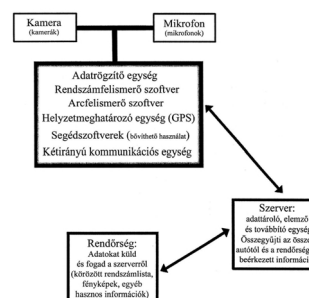

1. ábra

(51) B61L 5/10 (2006.01)**E01B 25/06** (2006.01)**(13) A1****(21) P 05 00731****(22) 2005.07.29.**

(71) (72) Mánya Gyula, Siófok (HU)

(54) Állítómű váltóhoz, valamint berendezés és rendszer csúcscsínnek végállásának folyamatos ellenőrzésére

(74) Sári Tamás Gusztáv, DANUBIA Szabadalmi és Védjegy Iroda Kft., Budapest

(57) A találmány tárgya állítómű vonóvezetékekkel állított váltó csúcscsínjeinek mozgatására, amely egy, a vonóvezetékhez kapcsolódó, és az által elforgatott állítócsigát (1015), valamint egy, a csúcscsínhez csatlakozó, és azokat mozgó állítórúdat (1006) tartalmaz, valamint az állítócsiga (1015) az állítórúddal (1006) – váltófelvágás esetén fellépő erőbehatás következtében felbomló meghajtó kapcsolatban van, továbbá az állítórúdnak (1006) és az állítócsigának (1015) rendre első és második végállása van. Az állítómű továbbá egy, az állítórúd (1006) első és második végállásában rendre előre meghatározott első és második jelet szolgáltató érzékelőt és egy, az állítócsiga (1015) első és második végállásában rendre előre meghatározott harmadik és negyedik jelet szolgáltató érzékelőt tartalmaz.

A találmány tárgya még vonóvezetékekkel állított váltó csúcscsínjei végállásának folyamatos ellenőrzésére szolgáló berendezés, valamint vágányúthoz tartozó, vonóvezetékekkel állított váltók csúcscsínjei előírt végállásának folyamatos ellenőrzésére szolgáló rendszer is.

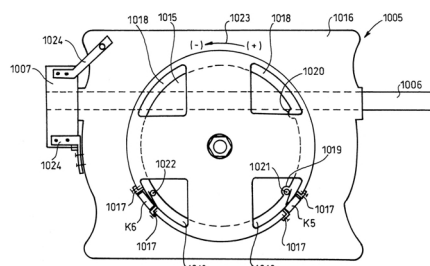

3. ábra

- (51) **B61L 29/00** (2006.01)
B61K 9/00 (2006.01) (13) A1
 (21) **P 04 02432** (22) **2004.11.25.**

(71) (72) Kozma Károly, Budapest (HU)

(54) Vasúti közlekedési baleseteket okozó, akadályokat időben felismerő sínpályaellenőrző radar vonatokhoz

(57) A találmány a vasúti közlekedési baleseteket okozó akadályokat időben felismerő sínpálya-ellenőrző radar vonatokhoz, amely a szerelvényt húzó mozdony elejére van szerelve, és a mozdony műszerfalába épített számítógép monitorán megjeleníthető mindenkor pályahossz elektronikus térképén a mozdonytól számított ezer méteres távolságon belül azonnal jelzi a fénysorompóval ellátott vasúti átjárókban, a tilos jelzés ellenére szabálytalanul áthaladó, vagy a síneken ragadt járművet, az idegen akadályokat, éjjel-nappal, ködben, hóviharban, rossz látási viszonyok között is.

Így a vonat vezetőjének nagy esélye van arra, hogy a vonatot időben megállítsa, elkerülve ezzel a súlyos közlekedési balesetet.

Célszerűbb a vonatot megállítani, mint arra várni, hogy a felelőtlen autóvezetők megváltozzanak, mivel a tiltás ellenére is átmennek a fénysorompós vasúti átjárókon.

- (51) **B64B 1/60** (2006.01) (13) A1
 (21) **P 05 00289** (22) **2005.03.10.**

(71) (72) Nehéz Imre, Pápa (HU)

(54) Eljárás és burkolatszerkezet léghajók és más ballonok gázdiffúziójának kezelésére

(74) Varga Tamás Péter szabadalmi ügyvivő, Budapest

(57) A találmány tárgya eljárás és burkolatszerkezet léghajók és más ballonok gázdiffúziójának kezelésére, amely eljárás léghajók és más gázballonszerkezetek burkolati diffúziójának nagymértékű csökkentésére, illetve teljes megszüntetésére alkalmas. Az eljárás alkalmazására kialakított diffúziómentes burkolatszerkezetben a gázáthatolási mikroszatornák egy vagy több elválasztó térreteggel (2) vannak megszakítva, így a burkolat (3) gáztereit aktív gáztaszterációs és egyéb eljárásokkal kezelve megakadályozhatók a diffúzibilis töltőgázok (pl. hidrogén és hélium) elvesztődése, illetve a környezeti gázoknak a gáztárolótérbe (1) hatolása. A találmány szerinti eljárás során léghajók és más ballonok határoló burkolatán át diffundált gázokat tisztítják, oly módon, hogy a gáztároló terek (1), adott esetben léghajók, emelőballonok és tömlőtartályok burkolatát (3) a hagyományos passzív elhatároláson túlmenően egy vagy több elválasztó térreteggel (2) egymástól elválasztva célszerűen szerkezetesítik és abban és/vagy a burkolat (3) anyagmembrán rétegeihez kapcsolódó, a gázdiffúziót befolyásoló eljárásokat szakaszosan vagy folyamatosan működtetve, aktív módon alkalmaznak.

A találmány szerinti eljárás egy előnyös alkalmazása során a burkolat (3) többrétegű határoló szerkezetébe diffundált gázokat diszjunktív szeparációval választják szét, amelynek során a burkolati (3) elválasztó térretekbe (2) hatolt gázokat ezen elválasztó térretek (2) elegyből csatolt fizikai és/vagy kémiai hatással szétválogatják és forrástereibe juttatják vissza.

A találmány szerinti burkolatszerkezetnek gáztereket vagy diffúzibilis gáztöltésű ballonokat, például léghajó, emelőballon, tömlőtartály stb. határoló rétege van, melynek jellemzője, hogy a diffúziómentes burkolat (4) egy olyan, többrétegű gázizolációs burkolat, amelynek a gáztereket határoló záró anyagrétegei (8, 9) vannak, amelyek között legalább egy gázizolációs elválasztó térreteg (2) van.

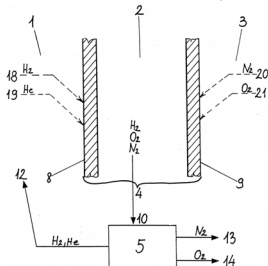

1. ábra

C – SZEKCIÓ
 VEGYÉSZET ÉS KOHÁSZAT

- (51) **C07D 211/16** (2006.01)
A61K 31/445 (2006.01)
A61K 31/454 (2006.01)
C07D 211/20 (2006.01)
C07D 211/34 (2006.01)
C07D 211/68 (2006.01)
C07D 249/18 (2006.01)
C07D 263/58 (2006.01)
C07D 235/08 (2006.01)
C07D 211/46 (2006.01)
C07D 211/22 (2006.01)
C07D 211/18 (2006.01)
A61P 25/00 (2006.01) (13) A1

- (21) **P 04 01524** (22) **2004.07.29.**

(71) RICHTER Gedeon Vegyészeti Gyár Rt., Budapest (HU)
 (72) Borza István 25%, Budapest (HU); Bartáné dr. Szalai Gizella 10%, Budapest (HU); dr. Bozó Éva 10%, Budapest (HU); dr. Kiss Csilla 5%, Budapest (HU); Horváth Csilla 17%, Budapest (HU); dr. Farkas Sándor 16%, Budapest (HU); dr. Nagy József 9%, Budapest (HU); Kolok Sándor 8%, Budapest (HU)

(54) Új benzoil-karbamid-származékok, eljárás előállításukra, alkalmazásuk és a vegyületeket tartalmazó gyógyászati készítmények

(74) Kőszegi Béla, Richter Gedeon Vegyészeti Gyár Rt., Budapest

(57) A találmány tárgyát az (n) általános képletű új benzoil-karbamid-származékok

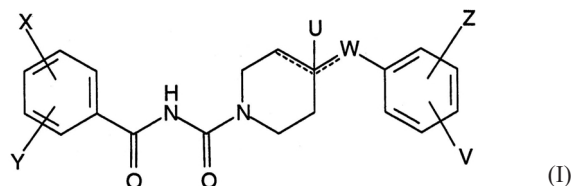

– ahol

X és Y jelentése egymástól függetlenül hidrogénatom, hidroxil-, benziloxi-, amino- vagy nitrocsoport, adott esetben egy vagy több halogénatommal tetszőlegesen szubsztituált C₁-C₄ alkilszulfonamido-, C₁-C₄ alkanoilamido- vagy C₁-C₄ alkoxi-csoport, vagy adott esetben halogénatommal vagy C₁-C₄ alkil- vagy C₁-C₄ alkoxi-karbonil-csoporttal tetszőlegesen szubsztituált aroil-karbamoil-csoport lehet, vagy

a szomszédos X és Y csoportok adott esetben egy vagy több azonos vagy különböző heteroatommal és -CH= és/vagy -CH₂- csoportokkal együtt egy tetszőlegesen szubsztituált 4–7 tagú homo- vagy heterociklusos gyűrűt képezhetnek, mely előnyösen morfolin, pirrol, piperidin, oxo- vagy tioxo-piperidin, pirazol, pirazolidin, imidazol, imidazolidin, oxo- vagy tioxo-imidazol vagy imidazolidin, 1,4-oxazin, oxazol, oxazolidin, triazol, oxo- vagy tioxo-oxazolidin, vagy 3-oxo-1,4-oxazin gyűrű lehet,

V és Z jelentése egymástól függetlenül hidrogén- vagy halogénatom, ciano-, C₁-C₄ alkil-, C₁-C₄ alkoxi-, trifluorometil-, hidroxil- vagy tetszőlegesen észterezett karboxilcsoport lehet,

W jelentése oxigénatom, valamint C₁-C₄ alkilén-, C₂-C₄ alkenilén-, aminokarbonil-, -NH-, -N(alkil)-, -CH₂O-, -CH₂S-, -CH(OH)-, -OCH₂-csoport lehet, – ahol az alkilcsoport jelentése C₁-C₄ alkil-csoport –,

ha a szaggatott kötések (—) egyes C-C kötést jelentenek, akkor U hidroxilcsoportot vagy hidrogénatomot jelent, vagy

ha W jelentése C₁-C₄ alkilén- vagy C₂-C₄ alkenilén-csoport, akkor a szaggatott kötések (—) egyike további kettős C-C kötést jelent-

het, és ebben az esetben U jelentése egy elektronpár, mely részt vesz a kettős kötésben -, valamint ezek optikai antipódjai, racemátjai és sói képezik.

A találmányhoz tartoznak továbbá az (I) általános képletű benzil-karbamid-származékok és a hatóanyagként ezeket tartalmazó gyógyászati készítmények előállítására szolgáló eljárások, valamint azok a gyógyászati készítmények, amelyek ezen vegyületeket tartalmazzák.

A jelen találmány szerinti (I) általános képletű indol-2-karboxamidin-származékok nagyhatású és szelektív antagonistái az NMDA receptoroknak, pontosabban a vegyületek legtöbbje szelektív antagonistája az NMDA receptor NR2B altípusának.

- (51) *C07D 265/36* (2006.01)
A61K 31/498 (2006.01)
A61K 31/538 (2006.01)
A61K 31/5415 (2006.01)
C07D 279/16 (2006.01)
C07D 413/12 (2006.01)
A61P 3/06 (2006.01)
A61P 3/10 (2006.01)
C07D 241/40 (2006.01)

(13) A2

(21) P 06 00105

(22) 2000.04.25.

- (71) Dr. Reddy's Laboratories Limited, Hyderabad (IN)
 (72) Lohray, Braj Bhushan, Hyderabad (IN);
 Lohray, Vidya Bhushan, Hyderabad (IN);
 Ashok, Channaveerappa Bajji, East Salt Lake City, Utah (US);
 Kalchar, Shivaramayya, Taipei (TW);
 Gurram, Ranga Madhavan, Hyderabad (IN);
 Rajagopalan, Ramanujam, Hyderabad (IN);
 Ranjan, Chakrabarti, Hyderabad (IN)

(54) **Szubsztituált benzokondenzált heterociklusos származékok, az ezeket tartalmazó gyógyászati készítmények elhízás kezelésére és a magas koleszterinszint csökkentésére és eljárás a vegyületek előállítására**

- (30) 484/MAS/99 1999.04.28. IN
 (86) PCT/IB 00/00501 (87) WO 00/66572
 (74) ifj. Szentpéteri Ádám, S.B.G. & K. Budapesti Nemzetközi Szabadalmi Iroda, Budapest

(57) A találmány tárgyát az új (I) általános képletű szubsztituált benzoxazin-, benzotiazin- és kinoxalinszármazékok, közelebről a β- aril-oxi-szubsztituált alkil-karbonsav-származékok és ezek származékai, analógjai, gyógyászatiilag megfelelő sói, valamint e vegyületeket tartalmazó gyógyászati készítmények képezik. E vegyületek eredményesen alkalmazhatók többek között elhízás ellen, a magas koleszterinszint és plazma-glükózszt szint csökkentésére, továbbá szív- és érrendszerei betegségek, vesemegbetegedések, pszoriázis vagy rák kezelésére.

Az (I) általános képletben

R¹, R², R³, R⁴ jelentése, valamint R⁵ és R⁶ jelentése, amennyiben szénatomhoz kapcsolódnak, azonos vagy eltérő hidrogénatom, halogénatom, hidroxil-, nitro-, ciano-, formil- vagy adott esetben szubsztituált csoportok az alábbiak közül választva: alkil-, cikloalkil-, alkoxi-, cikloalkoxi-, aril-, aril-oxi-, aralkil-, aralkoxi-, heterociklusos, heteroaril-, heteroaralkil-, heteroaril-oxi-, heteroaralkoxi-, acil-, acil-oxi-, amino-, acil-amino-, monoalkil-amino-, dialkil-amino-, aril-amino-, aralkil-amino-, alkoxi-karbonil-, aril-oxi-karbonil-, aralkoxi-karbonil-, alkil-tio-, alkoxi-karbonil-amino-, aril-oxi-karbonil-amino-, aralkoxi-karbonil-amino-, karbonsav vagy ennek származékai vagy szulfonsav vagy ennek származékai; R⁵ és R⁶ közül az egyik vagy mindkettő jelentése ezen kívül lehet oxocsoport is, amennyiben szénatomhoz kapcsolódnak; amennyiben nitrogénatomhoz kapcsolódnak, R⁵ és R⁶ jelentése hidrogénatom, hidroxil-, formilcsoport vagy adott esetben szubsztituált valamely alábbi csoport: alkil-, cikloalkil-, alkoxi-, cikloalkoxi-, aril-, aralkil-, heterociklusos, heteroaril-, heteroaralkil-, acil-, acil-oxi-, amino-, acil-amino-, monoalkil-amino-, dialkil-amino-, aril-amino-, aralkil-amino-, aril-oxi-, aralkoxi-, heteroaril-oxi-, heteroaralkoxi-, alkoxi-karbonil-, aril-oxi-karbo-

nil-, aralkoxi-karbonil-, alkil-tio-csoport, karbonsavszármazékok vagy szulfonsavszármazékok; X jelentése heteroatom, oxigénatom, kénatom vagy NR¹¹, ahol R¹¹ jelentése hidrogénatom vagy például adott esetben szubsztituált alkil-, cikloalkil-, aril-, aralkil-, acil-, alkoxi-karbonil- vagy aralkoxi-karbonil-csoport; Ar jelentése adott esetben szubsztituált kétértékű monociklusos csoport vagy kondenzált aromás vagy heterociklusos csoport; R⁷ jelentése hidrogénatom, hidroxil-, alkoxicsoport, halogénatom, rövid szénláncú alkil-, adott esetben szubsztituált aralkilcsoport vagy a szomszédos R⁸-cal együtt egy vegyértékkötést képez; R⁸ jelentése hidrogénatom, hidroxil-, alkoxicsoport, halogénatom, rövid szénláncú alkil-, acil- vagy adott esetben szubsztituált aralkilcsoport vagy R⁸ R⁷-tel együtt vegyértékkötést képez; R⁹ jelentése például hidrogénatom vagy adott esetben szubsztituált alkil-, cikloalkil-, aril-, aralkil-, alkoxi-karbonil-, alkil-amino-karbonil-, acil-, heterociklusos, vagy heteroaralkil csoport; R¹⁰ jelentése hidrogénatom vagy adott esetben szubsztituált alkil-, cikloalkil-, aril-, aralkil-, heterociklusos, heteroaril- vagy heteroaralkil csoport; Y jelentése oxigénatom vagy NR¹² csoport, ahol R¹² jelentése hidrogénatom, alkil-, aril-, hidroxil-alkil-, aralkil-, heterociklusos, heteroaril- vagy heteroaralkil csoport; R¹⁰ és R¹² együttesen 5 vagy 6 tagú gyűrűs szerkezetet képeznek, amelyekben szénatomok és legalább egy nitrogénatom van jelen és amely gyűrű adott esetben egy vagy több további heteroatomot tartalmazhat oxigénatom, kénatom és nitrogénatom közül választva; a -(CH₂)_n-(O)_m- általános képletű kapcsolócsoport nitrogénatomon vagy szénatomon keresztül kapcsolódik; n értéke 1, 2, 3 vagy 4, továbbá m értéke 0 vagy 1.

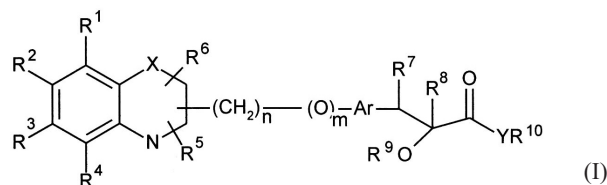

(I)

- (51) *C07D 277/04* (2006.01)
A61K 31/395 (2006.01)
A61K 31/41 (2006.01)
A61P 3/04 (2006.01)
A61P 3/10 (2006.01)
A61P 17/00 (2006.01)
C07D 295/18 (2006.01)
A61P 19/02 (2006.01)
A61P 25/00 (2006.01)
A61P 35/00 (2006.01)
A61P 37/00 (2006.01)
C07D 207/04 (2006.01)

(13) A2

(22) 2002.06.27.

(21) P 06 00057

- (71) Prosidion Limited, Oxford, Oxfordshire (GB)
 (72) Demuth, Hans-Ulrich, Halle/Saale (DE);
 Hoffmann, Torsten, Halle/Saale (DE);
 Heiser, Ulrich, Halle/Saale (DE)

(54) **Glutaminil-alapú DPIV inhibitorok, azokat hatóanyagként tartalmazó gyógyszerkészítmények és alkalmazásuk**

- (30) 60/360,909 2002.02.28. US
 (86) PCT/EP 02/07124 (87) WO 03/072556
 (74) Molnár Imre, DANUBIA Szabadalmi és Védjegy Iroda Kft., Budapest

(57) A találmány a (III) általános képletű vegyületekre és gyógyászatiilag elfogadható sóikra – a (III) általános képletben X jelentése metilcsoport vagy kénatom – vonatkozik. Ezek a vegyületek, illetve az ezeket a vegyületeket tartalmazó gyógyászati készítmények felhasználhatók dipeptidil-peptidáz IV enzimhez vagy ehhez hasonló enzimhez köthető betegségek vagy kóros állapotok, például nem inzulinfüggő diabetes mellitusz, ízületi gyulladás, elhízás, immun és autoimmun rend-

ellenességek, allograft-transzplantáció, rák, neuronális rendellenességek és bőrbetegségek megelőzésére vagy kezelésére.

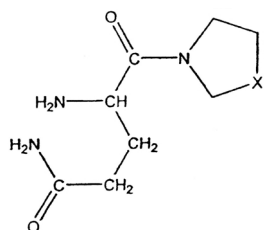

(III)

(51) *C07D 471/04* (2006.01)
A61K 31/4375 (2006.01)
A61P 3/10 (2006.01)

(13) A2

(21) **P 06 00068**

(22) 2002.12.20.

(71) F. Hoffmann-La Roche AG, Basel (CH)
(72) Gobbi, Luca Claudio, Oberwil (CH);
Luebbers, Thomas, Loerrach (DE);
Mattei, Patrizio, Riehen (CH);
Narquizian, Robert, Barthenheim (FR);
Wyss, Pierre Charles, Therwil (CH)

(54) **Pirido[2,1-a]izokinolin-származékok mint DPP-IV inhibitorok, eljárás előállításukra és ezeket tartalmazó gyógyszerkészítmények**

(30) 01130882.2 2001.12.27. EP
(86) PCT/EP 02/14685 (87) WO 03/055881
(74) dr. Jalsovszky Györgyné ügyvéd, Budapest

(57) A találmány (I) általános képletű vegyületekre és gyógyszer-talag alkalmas sókra vonatkozik. A találmány szerinti vegyületek DPP-IV-el társult betegségek (pl: diabétesz, különösen nem inzulin dependens diabétesz mellitus és károsodott glükóztolerancia) kezelésére és/vagy megelőzésére alkalmazhatók.

A képletben

R¹ jelentése kis szénatomszámú alkilcsoport, arilcsoport, heteroarilcsoport, vagy cikloalkil-, aril- vagy heteroaril-csoporttal helyettesített kis szénatomszámú alkilcsoport;

R², R³ és R⁴ jelentése egymástól függetlenül hidrogénatom, halogénatom, hidroxil-, kis szénatomszámú alkil-, kis szénatomszámú alkoxi- vagy kis szénatomszámú alkenilcsoport; mimellett a kis szénatomszámú alkil-, kis szénatomszámú alkoxi- és kis szénatomszámú alkenilcsoportok adott esetben kis szénatomszámú alkoxi-karbonil-, aril- vagy heterociklikus-csoporttal helyettesítve lehetnek;

R⁵ jelentése hidrogénatom, fluoratom, kis szénatomszámú alkil- vagy arilcsoport;

R⁶ jelentése hidrogénatom, kis szénatomszámú alkil- vagy hidroxil-kis szénatomszámú alkilcsoport; vagy

R⁵ és R⁶ a szénatomokkal együtt, amelyekhez kapcsolódnak, 5- vagy 6-tagú telített karbociklikus gyűrűt képeznek;

R⁷ jelentése hidrogénatom, fluoratom vagy kis szénatomszámú alkil-csoport) kivéve az alábbi vegyületeket:

rac-3β-izobutil-9,10-dimetoxi-1,3,4,6,7,11β-hexahidro-2H-pirido[2,1-a]izokinolin-2β-il-amin-dihidroklorid;

rac-3β-izobutil-9,10-dimetoxi-1,3,4,6,7,11β-hexahidro-2H-pirido[2,1-a]izokinolin-2α-il-amin-dihidroklorid;

3-izobutil-9,10-dimetoxi-1,3,4,6,7,11β-hexahidro-2H-pirido

[2,1-a]izokinolin-2-il-amin;

rac-3β-metil-9,10-dimetoxi-1,3,4,6,7,11β-hexahidro-2H-pirido

[2,1-a]izokinolin-2β-il-amin-dihidroklorid;

rac-3β-metil-9,10-dimetoxi-1,3,4,6,7,11β-hexahidro-2H-pirido

[2,1-a]izokinolin-2α-il-amin-dihidroklorid és

3-etil-9,10-dimetoxi-1,3,4,6,7,11β-hexahidro-2H-pirido

[2,1-a]izokinolin-2-il-amin.

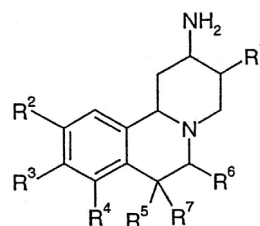

(I)

(51) *C07D 471/04* (2006.01)

(13) A1

(21) **P 04 02163**

(22) 2004.10.25.

(71) RICHTER Gedeon Vegyészeti Gyár Rt., Budapest (HU)
(72) dr. Fodor Tamás 40%, Budapest (HU);
Szabó György 40%, Budapest (HU);
dr. Demeter Ádám 20%, Budapest (HU)

(54) **Eljárás risperidon előállítására**

(57) A találmány célja eljárás az (I) képletű risperidon,

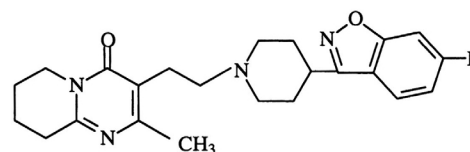

(I)

kémiai nevén: 3-[2-[4-(6-fluor-1,2-benzoxazol-3-il)-1-piperidinil]etil]-2-metil-6,7,8,9-tetrahidro-4H-pirido[1,2-a]pirimidin-4-on előállítására a (II) képletű

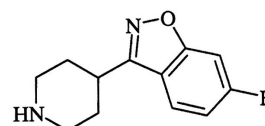

(II)

6-fluor-3-(4-piperidinil-1-il)-1,2-benzoxazolból kiindulva olyan módon, hogy a reakciót a (III) képletű

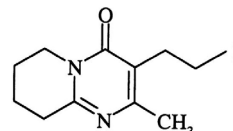

(III)

3-(2-jód-etil)-2-metil-6,7,8,9-tetrahidro-4H-pirido[1,2-a]pirimidin-4-on-nal végzik.

(51) *C07D 503/10* (2006.01)*A61K 31/424* (2006.01)*A61P 31/04* (2006.01)

(13) A2

(21) **P 05 00956**

(22) 2001.10.11.

(71) Amura Limited, Cambridge, Cambridgeshire (GB)
(72) Pfaendler, Hans Rudolf, Stockdorf (DE);
Simpson, Iain Nelson, Harlton, Cambridgeshire (GB)

(54) **Oxapenem-3-karbonsavak és ilyen vegyületeket tartalmazó gyógyszerkészítmények**

(30) 00309207.9 2000.10.19. EP

0105766.0 2001.03.08. GB

0119165.9 2001.08.06. GB

(86) PCT/GB 01/04527 (87) WO 02/32423

(74) Olchváry Gézáné, DANUBIA Szabadalmi és Védjegy Iroda Kft., Budapest

(57) A találmány tárgya (Ia) vagy (Ib) általános képletű oxapenem vegyületei amelyek ikerionos formájúak vagy ikerionok képzésére képesek – a képletekben R jelentése 1–8 szénatomos egyenes vagy elágazó lánccal alkilcsoport, amely egy protonált, bázikus szubsztituenst foglal magába.

A találmány vonatkozik továbbá az (Ia) vagy (Ib) általános képletű ikerionos formájú oxapenem vegyületeket tartalmazó β-laktamáz inhibitorokra, amelyek adott esetben egy antibiotikum hatásos mennyiségét is tartalmazzák.

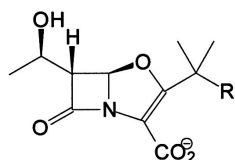

(Ia)

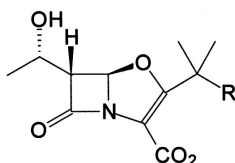

(Ib)

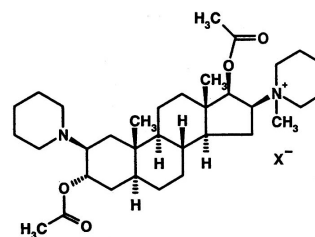

(IV)

új közti termékei is – ahol X^- egy adott esetben para helyzetben metil- vagy nitrocsoporttal vagy brómatommal szubsztituált benzolszulfonát-, vagy metán- vagy etánszulfonát- vagy trifluormetánszulfonát-iont jelent –.

A találmány szerinti eljárása következő:

A kiindulási diacetátszarmazékokat p-toluol-szulfonsav-metilészterrel, benzolszulfonsav-metilészterrel, p-nitro- vagy p-bróm-benzolszulfonsav-metilészterrel, vagy metán- vagy etánszulfonsav-metilészterrel vagy trifluor-metánszulfonsav-metilészterrel reagáltatják, majd az így nyert (III) vagy (IV) általános képletű kvaterner ammónium-sókat lítium-bromiddal reagáltatják.

(51) *C07J 43/00* (2006.01) (13) **A2**

(21) **P 05 00817** (22) **2005.09.02.**

(71) RICHTER Gedeon Vegyészeti Gyár Rt., Budapest (HU)

(72) dr. Tuba Zoltán 40%, Budapest (HU);

Mahó Sándor 20%, Budapest (HU);

Szabó Györgyi 20%, Budapest (HU);

dr. Gálik György 16%, Albertirsa (HU);

Balogh Gábor 4%, Budapest (HU)

(54) **Környezetkímélő eljárás kvaterner amino-szteroidok előállítására**

(57) A találmány tárgyát a (I) képletű 4,4'-[3 α ,17 β -hisz(acetoxi)-5 α -androsztán-2 β ,16 β -diil]-bisz(1,1-dimetil-piperazinium)-dibromid (későbbiekben pipekurónium-bromid)

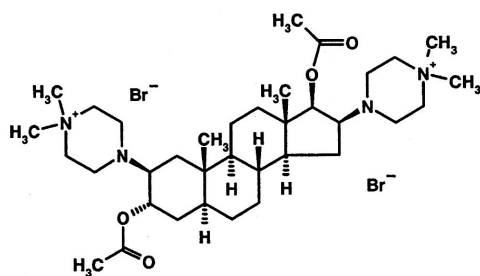

(I)

és a (II) képletű 1-[3 α ,17 β -bisz(acetoxi)-2 β -(1-piperidinil)-5 α -androsztán-16 β -il]-1-metil-piperidinium-bromid (a későbbiekben veku-rónium-bromid)

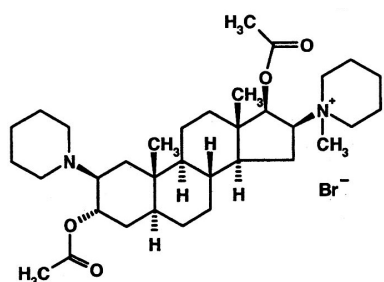

(II)

előállítására szolgáló környezetkímélő új eljárás képezi.

A találmányhoz tartoznak továbbá az eljárás (III)

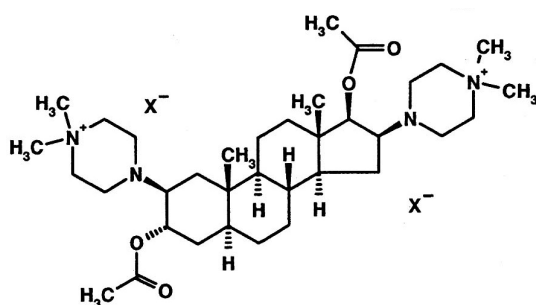

(III)

és (IV) általános képletű

(51) *C12N 1/36* (2006.01) (13) **A2**

(21) **P 05 01188** (22) **2002.06.27.**

(71) Pfizer Products Inc., Groton, Connecticut (US)

(72) Keich, Robin Lee, Groton, Connecticut (US);

McGavin, David Ross, Groton, Connecticut (US);

Yancey, Robert John, Groton, Connecticut (US)

(54) **Mycoplasma bovis vakcina és állatokban tüdőgyulladás csökkentésére szolgáló eljárások**

(30) 60/302,638 2001.07.02. US

(86) PCT/IB 02/02514 (87) WO 03/004052

(74) dr. Pethő Árpád, DANUBIA Szabadalmi és Védjegy Iroda Kft., Budapest

(57) A találmány tárgyát Mycoplasma bovis vakcinakészítmények és állatokban Mycoplasma bovis fertőzés okozta betegség vagy rendellenesség kezelését vagy megelőzését célzó alkalmazások képezik. A találmány szerinti Mycoplasma bovis vakcina lehet teljes vagy részleges inaktivált sejt vagy módosított élő készítmény, lehet aegység vakcina, illetve lehet nukleinsav vagy DNS-vakcina. A találmány szerinti, beadásra kerülő Mycoplasma bovis vakcina lehet szintetikus vagy rekombináns módon előállított vakcina.

(51) *C12N 5/06* (2006.01)

C12N 5/16 (2006.01)

C12N 5/18 (2006.01)

C12N 15/08 (2006.01)

(13) **A2**

(21) **P 06 00102** (22) **2002.10.18.**

(71) Université Paris 7-Denis Diderot, Paris (FR);

Centre National de la Recherche Scientifique (C.N.R.S), Paris (FR)

(72) Czernichov, Paul, Paris (FR);

Scharfmann, Raphael, Paris (FR);

Ravassard, Philippe, Paris (FR);

Mallet, Jacques, Paris (FR)

(54) **Eljárás humán béta-sejtvonalak előállítására**

(30) 09/981,750 2001.10.19. US

(86) PCT/IB 02/04599 (87) WO 03/033685

(74) dr. Pethő Árpád, DANUBIA Szabadalmi és Védjegy Iroda Kft., Budapest

(57) A találmány tárgyát eljárás képezi hasnyálmirigy-funkció páciensben történő regenerálására, legfeljebb tízhetes embrionális hasnyálmirigysejtekből származó funkcionális hasnyálmirigysejtek hatásos mennyiségének beültetésével. A találmány tárgyát képezi továbbá egy eljárás működőképes, állati eredetű hasnyálmirigysejt, közelebről immortalizált humán bétasejtvonal létrehozására. Szintén a találmány tárgyát képezik a találmány szerinti eljárással létrehozott, működőképes,

állati eredetű hasnyálmirigysejtek, valamint azok alkalmazásai. A találmány tárgyát képezi továbbá egy eljárás cukorbetegség kezelésére.

- (51) *C12N 9/68* (2006.01)
C07K 1/22 (2006.01) (13) **A2**
- (21) **P 06 00110** (22) **2002.05.17.**
- (71) Omrix Biopharmaceuticals S.A., Rhode-St-Genése (BE)
- (72) Nur, Israel, Timorim (IL);
Bar, Liliana, Rehovot (IL);
Azachi, Malkit, Rehovot (IL)
- (54) **A plazmin(ogén) eltávolítása protein oldatokból**
- (30) 60/291,968 2001.05.21. US
01115157.8 2001.06.21. EP
- (86) PCT/EP 02/05462 (87) WO 02/095019
- (74) ifj. Szentpéteri Ádám, S.B.G. & K. Szabadalmi Ügyvivői Iroda, Budapest
- (57) Plazmin(ogén)t vagy plazmint tartalmazó keverékből plazmin(ogén) vagy plazmin fibrinogén jelenlétében való specifikus eltávolítására szolgáló módszer, melynek során a keveréket egy szilárd aminosavval hozzák kapcsolatba, ahol az aminosav aminosocsoportja és az aminosav karboxilcsoportja körülbelül 6–8 Ångstrom, előnyösen 7 Ångstrom távolságra vannak, és a szilárd aminosav kovalensen kötődik a támasztékhoz az aminosav aminosocsoportján keresztül.

- (51) *C12N 15/82* (2006.01)
A01H 5/00 (2006.01)
A01H 5/10 (2006.01)
C07H 21/04 (2006.01) (13) **A1**
- (21) **P 06 00155** (22) **2003.03.13.**
- (71) Pioneer Hi-Bred International, Inc., Des Moines, Iowa (US)
- (72) Nui, Xiping, Johnston, Iowa (US);
Bate, Nicholas, Johnston, Iowa (US)
- (54) **Korai virágzatban preferált szabályozó elemek és azok alkalmazásai**
- (30) 60/364,065 2002.03.13. US
- (86) PCT/US 03/07861 (87) WO 03/078590
- (74) Lengyel Zsolt, DANUBIA Szabadalmi és Védjegy Iroda Kft., Budapest
- (57) A találmány tárgyát készítmények és eljárások képezik izolált nukleotid-szekvenciák növényekben történő expressziójának szabályozására. A készítmények éretlen címerben (korai virágzatban) preferált szabályozó szekvenciákat tartalmazó új nukleinsavak. A találmány tárgyát képezik, továbbá eljárások is izolált nukleotid-szekvencia növényben történő expresszálatására, valamint expressziós konstrukciók, vektorok, transzformált sejtek és növények.

- (51) *C12Q 1/00* (2006.01)
C12Q 1/52 (2006.01)
G01N 33/53 (2006.01) (13) **A1**
- (21) **P 02 02978** (22) **2002.09.10.**
- (71) (72) dr. Nemes Zoltán 67%, Debrecen (HU);
dr. Fésűs László 33%, Debrecen (HU)
- (54) **Eljárás N epszilon (gamma-glutamil)lizin izodipeptid és N epszilon(gamma-glutamil)lizin izopeptid-kötést tartalmazó peptidok, fehérjék koncentrációjának meghatározására és az eljárás megvalósítására szolgáló kít**
- (74) Várnai Anikó, INTERINNO Szabadalmi Iroda, Budapest
- (57) A találmány tárgya eljárás N^ε(γ-glutamil)lizin izodipeptid és N^ε(γ-glutamil)lizin izodipeptid kötést tartalmazó peptidok, fehérjék koncentrációjának meghatározására.

Az eljárásra az jellemző, hogy magas fehérjemegkötő képességgel bevonattal rendelkező mérőlemez mérőhelyeire fiziológiás sóoldatban vagy puffer oldatban oldott N^ε(γ-glutamil)lizin izodipeptid ellenes mono- vagy poliklonális antitestet mérnek be és azt szobahőmérsékleten a lemezen lévő bevonathoz kötik, ezután ismert N^ε(γ-glutamil)lizin izodipeptid koncentrációjú és az izopeptidhez kémiaiilag kötött jelzővegyületet, előnyösen biotint tartalmazó standard oldatból hígítási sor-

zatot állítanak elő, majd az adott koncentrációjú standard oldatból és a meghatározandó koncentrációjú oldatból elegyet állítanak elő, amelyet a mérőlemez mérőhelyeibe töltenek, azt inkubálják, majd az antitesthez nem kötődő N^ε(γ-glutamil)lizin izodipeptid kimossák, ezt követően a mérőhelyekre a standard oldatban lévő jelzővegyülethez kötődő enzimoldatot, előnyösen foszfatázoldatot, mérnek és az oldatot inkubálják, majd a nem reagált enzimet puffer oldattal kimossák, ezután mérik a mérőhelyhez kötött enzimaktivitás mértékét és ezt összehasonlítva a standard oldat enzimaktivitás értékeivel, számítják ki a meghatározandó izopeptid koncentrációt.

A találmány tárgya továbbá az eljárás megvalósítására szolgáló kít.

- (51) *C12Q 1/37* (2006.01) (13) **A2**
- (21) **P 06 00158** (22) **2002.06.28.**
- (71) PLIVA D.D., Zagreb (HR)
- (72) Navia, Manuel, Lexington, Massachusetts (US); Ala, Paul J., Boston, Massachusetts (US);
Griffith, James P., Weston, Massachusetts (US);
Ali, Janid A., Waltham, Massachusetts (US);
Faerman, Carlos H., Acton, Massachusetts (US);
Moe, Scott T., Marlborough, Massachusetts (US);
Magee, Andrew S., Maynard, Massachusetts (US);
Connelly, Patrick R., Harvard, Massachusetts (US);
Perola, Emanuele, Cambridge, Massachusetts (US)
- (54) **Kémiai szerkezeten alapuló hatóanyag-tervezési eljárás a D-Ala-D-Ala-ligáz enzim inhibitorok antibakteriális hatóanyagként történő azonosítására**
- (30) 60/301,676 2001.06.28. US
- (86) PCT/US 02/20465 (87) WO 03/002063
- (74) dr. Molnár István, DANUBIA Szabadalmi és Védjegy Iroda Kft., Budapest

(57) A találmány tárgya eljárás egy kémiai vegyületcsoport olyan molekulához vagy molekula-komplexhez; illetve a molekula vagy molekula-komplex homológjához történő kapcsolódási potenciáljának meghatározására, amely a 8. ábra szerinti E. coli D-Ala-D-Ala ligáz Lys144, Glu180, Lys181, Leu183, Glu187, Asp257 és Glu270 aminosavainak szerkezeti koordinátái által meghatározott kötési zsebet tartalmaz, amely kötési zsebnél az említett aminosavak gerincatomjaiból származó szórás négyzetes közepe nem nagyobb, mint 1×10^{-9} m, amely eljárás során számítástechnikai eszközök alkalmazásával illeszkedési műveletet hajtanak végre a kémiai vegyületcsoport és az E. coli D-Ala-D-Ala ligáz Lys144, Glu180, Lys181, Leu 183, Glu 187, Asp257 és Glu270 aminosavainak szerkezeti koordinátái ± az említett aminosavak gerincatomjaiból származó szórás négyzetes közepe nem nagyobb, mint 1×10^{-9} m feltétel által meghatározott kötési zseb között, majd az illeszkedési műveletek eredményeit megvizsgálják, hogy mennyiségileg meghatározzák a kémiai vegyületcsoport és a kötési zseb közötti kapcsolatot.

E – SZEKCIÓ
HELYHEZ KÖTÖTT LÉTESÍTMÉNYEK

- (51) *E04F 10/06* (2006.01) (13) **A1**
- (21) **P 04 01545** (22) **2004.07.30.**
- (71) (72) Opánszky Csaba, Budapest (HU)
- (54) **Mozgatható árnyékolórendszer nyílászárókhoz**
- (74) Varga Tamás Péter szabadalmi ügyvivő, Budapest

(57) A találmány tárgya mozgatható árnyékolórendszer nyílászárókhoz, amely rendszer segítségével lehetővé válik, hogy az árnyékolást végző ponyvát a napsugarak beérkezési szögének megfelelő mértékben és szögben lehessen leengedni a nyílászáró előtt, ezzel együtt a rendszerben elhelyezett szűnyogháló segítségével biztosítja a belső tér rovarmentes szellőztetését.

A találmány szerinti mozgatható árnyékolórendszernek a nyílászáró hosszanti részén elhelyezkedő profilos lefutó síne, és abban megvezetett ponyvamozgató idoma és ponyvafeszítő rúdja, továbbá árnyé-

kolóponyva feltekerésére szolgáló, a nyílászáró felső részében levő kazettában elhelyezett ponyvafeltekerő hengere van. Jellemzője, hogy az árnyékolórendszer árnyékolóponyvája (2) a kazettában (7) elhelyezkedő ponyvafeltekerő hengertől (10) a profilos lefutósín (1) belső üregében (13) megvezetett ponyvamozgató idom (12) felső részéhez rúd befogó csomóhoz (14) csatlakozó megvezető rúddal (8) van megvezetve, és az árnyékolóponyva (2) a ponyvamozgató idom (12) alsó részéhez csuklóval (4) csatlakozókar (3) végére tengelybefogóval (9) csatlakozó ponyvafeszítő rúddal (5) csatlakozik.

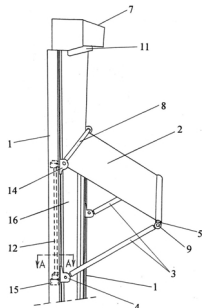

3. ábra

az áramlási tér (3) legalább egy mágneses előkezelőből (4) és legalább egy mágneses utókezelőből (5) áll, amelyekben az állandó mágnesek (6) az áramlási tér (3) határfelületén vannak elrendezve oly módon, hogy az áramlási tér (3) felőli oldaluk északi (É) vagy déli (D) polaritású. A mágneses előkezelőben (4) az állandó mágnesek (6) az áramlás irányára (10) merőleges síkban váltakozó polaritással, a mágneses utókezelőben (5) azonos polaritással vannak elhelyezve.

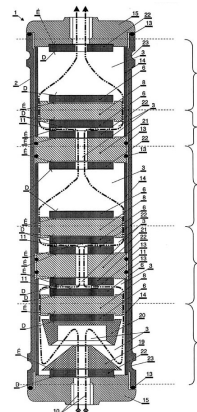

3. ábra

- (51) **E04F 21/165** (2006.01) (13) **A1**
 (21) **P 04 02635** (22) **2004.12.18.**
 (71) (72) Török József, Debrecen (HU)
 (54) **Illesztőszerkezet burkolólapok szinteltérés nélküli fektetéséhez**
 (74) dr. Czél György, EMRI-PATENT Iparjogvédelmi Kft., Debrecen

(57) A találmány illesztőszerkezet burkolólapok szinteltérés nélküli fektetéséhez, amelynek a fugahézagot meghatározó keresztidomjai (3) a burkolólapsíkot meghatározó talp (1) és fedél (2) részei vannak, amelyek a felhasználás során, közös egységbe szerelhetők. A találmány lényege az, hogy a keresztidomok (3) a burkolólapok, síkfekvését biztosító talp (1) és fedél (2) oszthatatlan szerkezeti egységei, amelyek a rögzítőprofilal (5) ellátott száron (4) keresztül kapcsolódnak egymáshoz, ahol a szárnak (4) nyakrésze van. A szerelkesor létesített kapcsolat olyan módon történik hogy a szár (4) a fedél (2) négyesgörfuratába (8) illeszkedik, ahol a rögzítőidommal (6) oldhatatlan kapcsolatot létesít. A beépítés után, a burkolólapok síkfekvését a talp (1) és fedél (2) alkatrészek biztosítják. A burkolati kötőanyag vagy ragasztóanyag szilárdulását követően a szár (4) a fedéllel (2) együtt, a nyak törésével eltávolítható.

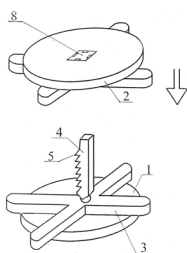

1. ábra

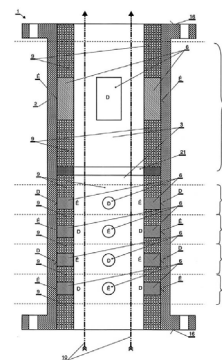

6. ábra

- (51) **F16B 23/00** (2006.01) (13) **A1**
B25B 15/00 (2006.01) (22) **2003.12.11.**
 (21) **P 03 04021**
 (71) (72) Vigh Kristóf, Budapest (HU)
 (54) **Eszközkészlet csavarkapcsolatok létrehozására, meghúzására és oldására**

(57) A találmány eszközkészlet csavarkapcsolatok létrehozására, meghúzására és oldására, amely eszközkészlet menetes szárú (13) és a menetes szárhoz (13) csatlakozófejű (10) csavarokat (1) mint kötőelemeket, valamint a csavarok (1) általában kézi úton történő megszorítására és lazítására alkalmas kezelőszerszámot tartalmaz. A kezelőszerszámnak a megszorítás és lazítás végrehajtására alkalmas erőkifejtő karja, továbbá a csavarfejhez (1) illeszthető, a kifejtett erőt annak továbbító szerszámvége van, a szerszámvég pedig, az erőkifejtő karhoz viszonyítva keresztirányú, célszerűen arra merőleges helyzetű és vele helytállóan összeerősített, előnyösen vele közös darabot képező homlokkulcs. Jellegzetessége, hogy

– a kezelőszerszám erőkifejtő karjához csatlakozó homlokkulcsnak csokornyakkendőre emlékeztető, két lapos szárnyból összetett alakja van,

– a csavarfej (11) a menetes csavarszárral (13) ellentett oldalán a csavar (1) hossz tengelyével koaxiális medencében végződik. A medence egyenes körhenger alakú lapos üreg, amelynek a csavar (1) hossz tengelyére merőleges, centrális szimmetrikus, egyetlen összefüggő, sík felületű fenéke (12a), a medence belsejéből nézve konkáv hengerpalást alakú oldalfala (12b) és a medencét lefedő sapkaja (12c) van. A sapka (12c) külső felülete (12d) a kezelőszerszám homlokkulcsával affin alakú két szárnyú kulcsnyílással (12e) rendelkezik, a sapka (12c) belső felülete pedig a medence fenekével (12a) általában párhuzamos síkú.

F – SEKCIÓ MECHANIKA, VILÁGÍTÁS, FŰTÉS

- (51) **F02M 27/04** (2006.01) (13) **A1**
B01D 35/06 (2006.01) (22) **2004.11.03.**
F02B 51/04 (2006.01)
 (21) **P 04 02221**
 (71) (72) Szalai Tamás, Pécs (HU)
 (54) **Mágneses kezelőegység folyékony és légnemű anyagokhoz**
 (74) Király György, JUREX Iparjogvédelmi Iroda, Budapest
 (57) A találmány tárgya folyékony és légnemű halmazállapotú anyagokhoz való mágneses kezelőegység (1), amely házból (2), és a házból (2) elrendezett állandó mágnesekkel (6) határolt áramlási térből (3) áll. A ház (2) mágnesezhető anyagból, előnyösen lágyvasból van kialakítva,

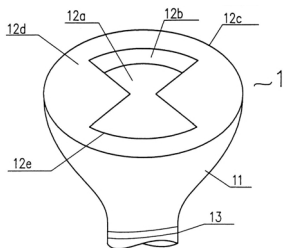

1. ábra

(51) F16B 37/04 (2006.01)**(21) P 06 00157**

(71) A. Raymond & Cie, Grenoble (FR)

(72) Hullmann, Klaus, Lörrach (DE);

de Jong, Michael, Binzen (DE);

Karg, Horst, Wolfsburg (DE);

Maas, Aschwin, Overdinkel (NL);

Habrom, Martin, Wolfsburg (DE)

(54) Rögzítőkapocs egy építő résznek egy tartólap egy lyukában történő horgonyzására

(30) 101 42 528.7 2001.08.30. DE

(86) PCT/EP 02/08856 (87) WO 03/021112

(74) Weichinger András, DANUBIA Szabadalmi és Védjegy

Iroda Kft., Budapest

(57) A találmány rögzítőkapocs egy építőrésznek egy tartólap (12) egy lyukában (10) történő horgonyzására, amely egy, a lyukba (10) bedugható horgonyzó résszel (1) rendelkezik, amelynek derékszögben kiálló felfekvő csíkja (4) van, továbbá egy menetes lappal (5) összekötött, egymással szemben fekvő feszítő hevederekkel (6) rendelkezik, melyek egy, az építőrész tartólapjára (14) felfekvő csavarnak (17) a menetes lapba (5) történő behajtásával oly mértékben kifelé szétfeszülnek, hogy a hevederek (6) a lyukszél (20) hátoldalára feltámaszkodnak, míg a menetes lap (5) mint külön rész van kialakítva, és a horgonyzó rész (1) oldalfalai (2) között mintegy kosárban van ágyazva és eltolhatóan vezetve, és a feszítő hevederek (6) a horgonyzó rész (1) oldalfalaiból (2) vannak kistancolva.

A találmány lényege, hogy a feszítő hevederek (6) a horgonyzó rész (1) oldalfalaiból (2) a felfekvő csíkokba (4) való átmenetelnél az utóbbiak felhajlíthatóan vannak összekötve, és szabad végeiken egy-egy szélcsík (7) mint felfekvő csík (4) számára a kosárterében hajlítva van és a felfekvő csík (4) felé irányítva úgy, hogy a szélcsíkok (7) az előreszerelt csavar (17) meghúzásakor a lefelé mozgó menetes lap (5) oldaléleitől (19) oldalt kifelé vannak nyomva, és a feszítő hevederek (6) ezáltal a lyukszélén (20) szilárd támaszkodásra vannak nyomva.

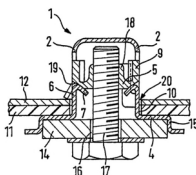

5. ábra

(51) F16H 7/12 (2006.01)**(21) P 06 00106**

(71) The Gates Corporation, Denver, Colorado (US)

(72) Liu, Keming, Sterling Height, Michigan (US)

(54) Ékszíjhajtásos rendszer és eljárás abban rezgés szabályozására

(30) 10/074,374 2002.02.11. US

(86) PCT/US 03/04325 (87) WO 03/069188

(74) dr. Köteles Zoltán, S.B.G. & K. Szabadalmi Ügyvivői Iroda,

Budapest

(57) A találmány ékszíjhajtásos rendszere magában foglal egy meghajtott tárcsát, egy meghajtott tárcsát, és egy közöttük vezetett ékszíjat (B), egy első ékszíjfeszítőt (10) az ékszíjnak (B) a meghajtott tárcsához viszonyított laza oldalához való érintkezésre, és második ékszíjfeszítőt (20) az ékszíjnak (B) a meghajtott tárcsához viszonyított feszes oldalához való

érintkezésre. Az első ékszíjfeszítő (10) körülbelül 20% és 40% közötti tartományba eső csillapítási tényezővel rendelkezik, a második ékszíjfeszítő (20) körülbelül 20% és 70% közötti tartományba eső csillapítási tényezővel rendelkezik.

Az eljárásban az első ékszíjfeszítőt (10) érintkeztetik az ékszíj (B) laza oldalával; a második ékszíjfeszítőt (20) érintkeztetik az ékszíj (B) feszes oldalával. A találmány szerint szabályozzák a második ékszíjfeszítőt (20) úgy, hogy előre meghatározott motorsebességi tartományon kívül az ékszíj (B) dinamikus feszessége kisebb legyen, mint a második ékszíjfeszítő (20) súrlódási csillapítása, oly módon, hogy a második ékszíjfeszítő (20) lényegileg mozdulatlan, valamint szabályozzák a második ékszíjfeszítőt (20) úgy, hogy az előre meghatározott motorsebességi tartományon belül az ékszíj (B) dinamikus feszessége nagyobb legyen, mint a második ékszíjfeszítő (20) súrlódási csillapítása, oly módon, hogy a második ékszíjfeszítő (20) az ékszíjhajtásos rendszer rezgését csökkentő módon mozgatható.

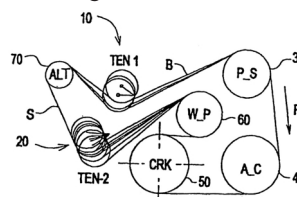

1. ábra

(51) F16H 7/12 (2006.01)**(21) P 06 00107**

(71) The Gates Corporation, Denver, Colorado (US)

(72) Liu, Keming, Sterling Height, Michigan (US);

Serkh, Alexander, Troy, Michigan (US)

(54) Hajtórendszer segédberendezések hajtására, valamint az ebben alkalmazott szíjfeszítő és csillapító mechanizmus

(30) 09/864,536 2001.05.24. US

(86) PCT/US 02/16495 (87) WO 02/095262

(74) Mészárosné Dónusz Katalin, S.B.G. & K. Szabadalmi Ügyvivői Iroda, Budapest

(57) A találmány tárgya hajtórendszer segédberendezések hajtására, valamint az ebben alkalmazott szíjfeszítő és csillapító mechanizmus. A találmány szerinti aszimmetrikus feszítős szíjvel ellátott rendszerben egy szíj (16) van egy főengelyen lévő hajtott szíjkerék (18) és bármilyen számú hajtott szíjkerék közé kötve. Mindegyik hajtott szíjkerék egy segédberendezéshez, így egy generátorhoz, szervokormány szivattyújához, kompresszorhoz vagy hasonlóhoz van kötve. A feszítő (10) a szíj (16) mozgási irányában a jelentős effektív tehetetlenséggel rendelkező alkotóelem előtt bárhol van elhelyezve. A feszítőben (10) lévő előfeszítő tag rendelkezése a feszesség fenntartása a szíjban (16). A feszítő (10) tartalmaz továbbá egy csillapító mechanizmust (34) a motor működése által okozott szíjrezgések csillapítására. A feszítő (10) csillapító súrlódása a feszítőkar (52) mozgási irányától függően egyenlőtlen vagy aszimmetrikus. A feszítő (10) csillapító súrlódása gyorsításkor a terhelési irányban jóval kisebb, mint az ellenkező vagy terhelési irányban például lassításkor fennálló csillapító súrlódás. A gyorsulás közbeni kisebb csillapító súrlódás lehetővé teszi, hogy a feszítőkar (52) a szíj hosszának a gyorsulás által előidézett növekedéséhez gyorsan hozzáigazodjon. A lassulás közbeni nagyobb csillapító súrlódás megakadályozza, hogy a feszítőkar (52) terhelési irányban túl messze eltávolodjon, ami csúszást és zajt okozna. Az aszimmetrikus csillapítás emellett jelentősen csökkenti az általános rezgést a szíjban (16) a működés minden fázisában.

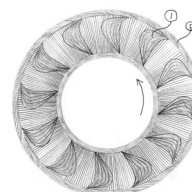

1. ábra

- (51) **F27B 7/18** (2006.01)
F27B 7/08 (2006.01) (13) A1
 (21) **P 06 00104** (22) 2001.12.17.
 (71) Sea Marconi Technologies di Wander Tumiatti S.A.S.,
 Torino (IT)
 (72) Hornung, Andreas, Karlsruhe (DE);
 Bockhorn, Henning, Pfintzal (DE);
 néhai Appenzeller, Karl, (AT);
 Roggero, Carlo Maria, Torino (IT);
 Tumiatti, Wander, Rosta (IT)

(54) **Berendezés anyagok hőkezelésére és eljárás a berendezés működtetésére**

- (30) 00830831.4 2000.12.19. EP
 (86) PCT/EP 01/14870 (87) WO 02/50484
 (74) Sipos József, DANUBIA Szabadalmi és Védjegy Iroda Kft.,
 Budapest
 (57) A találmány tárgya berendezés anyagok, főként hulladékok hőkezelésére, valamint eljárás a berendezés működtetésére.

A találmány lényege az, hogy a berendezés legalább egy reakciónát (10, 10a, 10b, 10c) tartalmaz egy forgó kemencén (12) belül, amely kemence (12) hossz tengelye egy $0^\circ \pm 45^\circ$ szögtartományba eső szögben van megdöntve egy vízszintes síkhoz képest, és amely első fűtőeszközöket (14), valamint második fűtőeszközökkel (18) rendelkező legalább egy szállítócsigát (16) tartalmaz, ahol a csigatengely (20) üreges, és legalább adott helyeken gáznak a reakciónátba (10, 10a, 10b, 10c) való beáramlását vagy onnan való kilépését megengedő nyílásokkal van ellátva, ahol emellett számos hővezető részecske van mozgathatóan elrendezve a reakciónátban (10, 10a, 10b, 10c).

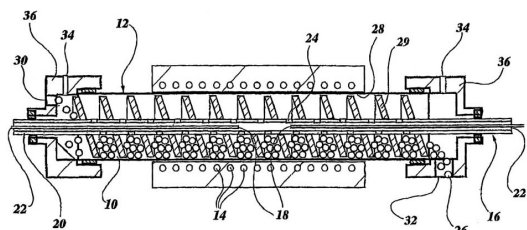

1. ábra

G – SZEKCIÓ
 FIZIKA

- (51) **G01K 5/08** (2006.01)
G01K 11/16 (2006.01)
G01K 13/00 (2006.01) (13) A1
 (21) **P 04 02284** (22) 2004.11.05.
 (71) LOMBIK Hőmérő és Üvegipari Műszergyártó Kft.,
 Budapest (HU)
 (72) dr. Országh István, Debrecen (HU);
 Juhász Lajos, Budapest (HU)
 (54) **Környezetbarát folyadéktöltetű és rádiófrekvenciás elektromágneses térben használható kapilláriscsöves hőmérő**

(74) Ravadits Imre, DANUBIA Szabadalmi és Védjegy Iroda Kft.,
 Budapest
 (57) A találmány tárgyat a háztartásokban – így például a háztartási mikrohullámú sütőkben, valamint az iparban – így például (élelmiszer)ipari mikrohullámú hőkeltő berendezésekben, mikrohullámú reaktorokban – széleskörűen felhasználható, hőmérsékletmérésre rádiófrekvenciás elektromágneses (ezen belül elsősorban mikrohullámú) térben is alkalmas, higanymentes, egyszerű, széles hőmérséklettartományban felhasználható és környezetbarát folyadéktöltetű kapilláriscsöves hőmérő képezi.

Részletesebben, a találmány tárgya rádiófrekvenciás, illetve mikrohullámú térben is alkalmazható kapilláriscsöves hőmérő, amely környezetbarát, a rádiófrekvenciás elektromágneses térben nem veszteséges töltőfolyadékot és színezéket tartalmaz.



1. ábra

- (51) **G01N 3/28** (2006.01) (13) A1
 (21) **P 04 01969** (22) 2004.09.30.

(71) (72) Hantz Péter 75%, Budapest (HU);
 dr. Rusz András 25%, Budakalász (HU)
 (54) **Tárgyak rugalmassági paramétereinek megállapítására szolgáló mérőegység**

(57) Egy tárgy rugalmas tulajdonságainak hagyományos úton történő megállapításához a tárgyra ható erő és az általa okozott deformáció mérésére, valamint megfelelő peremfeltételek biztosítására van szükség. A találmányban olyan, a helyi rugalmas tulajdonságok mérésére alkalmas eszközt vázolnak fel, amely azokban az esetekben is alkalmazható, mikor a vizsgált tárgy nem rögzített, tehát a tárgyra ható erő a tárgy deformációját és elmozdulás gyaránt előidézhetheti.

A találmány alapja egy olyan mérőegység (1), mely kiugró és bemélyedő részekből tevődik össze [vagy használat során kiugró (4) és bemélyedő (1) részek jennek meg rajta]. Mechanikai (erő és/vagy nyomásmérő) érzékelők mind a kiugró (4) mind pedig a bemélyedő (5) tartományokban található. Ha egy ilyen mérőegységgel (1) egy puha tárgy gyakorolnak nyomást, a tárgy betüremkedik a mérőegység mélyebben fekvő tartományába is, és az ott található mechanikai érzékelők jelentős mértékű erőhatást fognak jelezni. Keményebb tárgy esetén a mélyebben fekvő érzékelők gyengébb erőhatást jeleznek.

Ismerve a mintához nyomott mérőegység (1) vagy mérőegységek (4) alakját (és a folyamat során bekövetkező szabályozott vagy spontán alakváltozását), valamint a mélyebben és a magasabban fekvő érzékelők által jelzett erők/nyomásértékek nagyságát és arányát, lehetőség nyílik a minta rugalmassági paramétereinek a körülményektől függően pontos vagy közelítő meghatározására.

Amennyiben a vizsgált tárgy annyira kemény hogy nem lép érintkezésbe a mélyebben fekvő érzékelőkkel, a mélyebben fekvő tartományokban elhelyezett távolságmérő szenzorokkal feltérképezhető a tárgy helyi deformációja. A kiugró tartományokban levő mechanikai érzékelők által mutatott értékekből és a vizsgált tárgy helyi deformációjának nagyságából szintén lehet következtetni a tárgy rugalmassági jellemzőire.

A mért erő és deformáció időbeni változásából a minta viszkoelastikus tulajdonságaira is következtetni lehet.

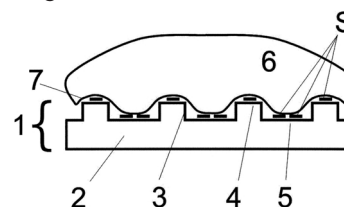

1. ábra

- (51) **G01R 31/06** (2006.01) (13) A1
 (21) **P 04 02120** (22) 2004.10.19.

(71) (72) dr. Köhalmi Aladár, Budapest (HU)
 (54) **Eljárás és mérőműszer transzformátorok lököfeszültséggel történő vizsgálatára száloptikai leválasztást használva**

(57) A találmány szerinti eljárás során a transzformátor (7) mérendő pontjaihoz egy feszültségosztón (5) keresztül egy digitalizáló mérőfejet (1) kapcsolnak, amely száloptikán (2) keresztül csatlakozik egy számítógéphez (3).

A transzformátorra (7) lökfeszültséget adnak. A feszültségosztó (2) kimenetén megjelenő jelet a mérőfej (1) digitalizálja és száloptikán (2) keresztül a számítógépbe (3) küldi, ami azt vizuálisan megjeleníti.

A digitalizáló mérőfejet (1) akkumulátor vagy szigetelt tápegység látja el.

A találmány szerinti megoldással pontos és biztonságos vizsgálatot végezhetnek. A mérőpontok és a számítógép (3) közötti galvanikus kapcsolat kizárása révén megszüntetik a nagyfeszültség és a gyors áramváltozás miatt a földvezetéken indukálódó feszültségnek a mérés pontosságát befolyásoló, és a balesetveszélyes hatását.

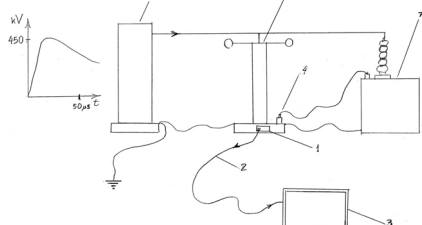

2. ábra

(51) **G02B 6/44** (2006.01)
H04Q 1/14 (2006.01)
H05K 7/18 (2006.01)

(13) A1

(21) **P 06 00022**

(22) 2002.11.07.

(71) ADC Telecommunications, Inc., Eden Prairie, Minnesota (US)

(72) Solheid, James J., Lakeville, Minnesota (US);
Holmberg, Matthew J., Minneapolis, Minnesota (US)(54) **Jelátvivő kábelrendező rendszer**

(30) 09/991,271 2001.11.16. US

(86) PCT/US 02/35909 (87) WO 03/045071

(74) Kacsuk Zsófia, DANUBIA Szabadalmi és Védjegy Iroda Kft.,
Budapest

(57) A találmány tárgya jelátvivő kábelrendező rendszer, amely tartalmaz: rögzítőszerkezetet; és a rögzítőszerkezethez erősített modulokat, amely modulok mindegyike egy elmozdulási vonal mentén van mozgathatóan a rögzítőszerkezethez erősítve, mindegyik modul száloptikai csatlakozó tartására szolgáló adaptereket tartalmaz, az adaptereknek száloptikai kábelcsatlakozóval összekapcsolható ellentétes végei vannak, mindegyik adapter valamelyik modullal együttmozgatható az elmozdulási vonal mentén, az adapterek minden modul esetén lineárisan vannak elrendezve a mozgási irány mentén, mindegyik adapter meghatároz egy hosszanti csatlakozási tengelyt, a csatlakozási tengelyek egymással párhuzamosan helyezkednek el, és az egyes modulok mozgási iránya a csatlakozási tengelyekkel merőlegestől különböző szöveget zár be.

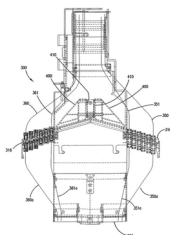

17. ábra

(51) **G03B 27/00** (2006.01)
G03B 41/00 (2006.01)
G03C 7/22 (2006.01)
G11B 20/10 (2006.01)

(13) A1

(21) **P 04 02212**

(22) 2004.10.29.

(71) MTA Számítástechnikai és Automatizálási Kutató Intézet,
Budapest (HU)

(72) Palotási András 20%, Budapest (HU);
Kas Iván 15%, Budapest (HU);
Manno Sándor 15%, Budapest (HU);
Tőkés Szabolcs 15%, Budapest (HU);
Zalán Frigyes 15%, Budapest (HU);

Zsebők János 15%, Budapest (HU);

Kovács György 5%, Budapest (HU)

(54) **Eljárás és berendezés digitálisan tárolt mozgókép-információból mozifilm képkockák előállítására**(74) dr. Gedeon Sándor, Pintz és Társai Szabadalmi és Védjegy
Iroda 1. sz. aliroda, Budapest

(57) A találmány digitálisan tárolt mozgókép-információból mozifilmképkockák előállítására vonatkozik, amely során a levilágítatlan filmet (1) állító állapotban, egy lézerezőforrás fényét közvetítő, a filmre (1) merőleges síkban forgó optikával levilágítva digitálisan tárolt mozgókép-információt visznek fel. A találmány szerint egyidejűleg több képkockát állítanak elő oly módon, hogy levilágítást a film mozgási irányával párhuzamosan, soronként és a filmre merőleges síkban végeznek úgy, hogy a forgó optikát (11) közben egy finom mozgatószerkezettel a film (1) haladási irányára merőleges irányba mozgatják a forgóoptika (11) egy fordulata alatt egy képpontnyit a filmkocka oszlopírányú szélességének mértékéig.

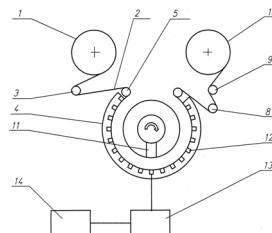

1. ábra

(51) **G06K 19/06** (2006.01)
B42D 15/00 (2006.01)
G07D 7/00 (2006.01)

(13) A1

(21) **P 04 02195**

(22) 2004.10.28.

(71) (72) Wachslerné Szabó Judit, Budapest (HU)

(54) **Eljárás és rendszer a pénzzárlító autók elleni rablások és más dolog elleni bűncselekmények esélyének csökkentésére**

(57) A kiadandó bankjegyek előzetesen meghatározott pontjára egy, az UV lámpa fényére erősen felfénylő, egyébként akár láthatatlanul is szerepeltetett vonalkódot kell a pénzjegynyomdában felvinni. A vonalkód tartalmazza a bankjegy sorozat- és sorszámát.

(51) **G08B 25/00** (2006.01)
B60R 25/10 (2006.01)
H04M 11/04 (2006.01)

(13) A1

(21) **P 04 01979**

(22) 2004.10.01.

(71) (72) Kozma Károly, Budapest (HU)

(54) **Mobiltelefonon jelző elektronikus autólópás- és lakásbetörés-jelző készülék**

(57) A mobiltelefonon jelző elektronikus autólópás- és lakásbetörés-jelző készülék alkalmazási területe az autók, lakások, páncélszekrények, nagy értékeket és titkos anyagokat őrző, nyílászáróval zárható objektumok, helységek védelme.

Az elektronikus jelzőkészülék illesztőegységül szolgálva szinkronban működik a mindenkori autó, lakás vagy a megvédendő objektum, érték tulajdonosának mobiltelefonjával.

A találmány szerinti illesztőegység egy 100 mm hosszú, 20 mm széles, 40 mm mély, 5 mm falvastagságú, fém vagy műanyag doboz (8), amely az alsó- és felső végén szerelhető. A készülék legalján van az akkumulátor vagy a lakás hálózati feszültségét 3–6 Voltra redukáló trafó (4).

Amikor az autó, lakás, páncélszekrény, objektum ajtaját, ablakát illetéktelen behatoló kinyitja, a behatoló számára láthatatlanul, hangtalanul és megakadályozhatatlanul a trafó (4) feletti rúdcsapos árammegszakító (6) rúdcsapját a spirálrugó (3) előrenyomja, és a végén lévő érintkezőkkel (7) az áramkört zárva a tápfeszültség a föléje szerelt mobiltelefonból átvett elektronikába (1) jut, és a tulajdonos mobilját felhívja az előzőleg betáplált hívószám alapján, értesítve a jogtalan behatolást.

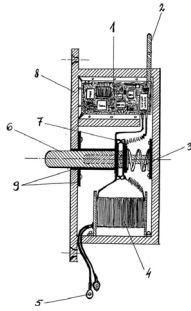

1. ábra

(51) **G09B 19/06** (2006.01)
G09B 5/06 (2006.01)

(13) A1

(21) **P 04 02347**

(22) 2004.11.11.

(71) (72) dr. Baranyi Olga, Budapest (HU)

(54) **Hordozható digitális elektronikus készülék egyéni tanuláshoz**

(57) A találmány hordozható digitális elektronikus készülék (1) egyéni tanuláshoz, elsősorban az idegnyelvtanulás terén. Egy házat (6), a házban (6) audio- és audiovizuális információ közül legalább az egyik lejátszására kialakított lejátszó egységet, kezelőgombokat és digitális tárolóegységet tartalmaz. A tárolóegység az audio- és audiovizuális adatblokkok közül legalább az egyik tárolására van kialakítva. A kezelőgombok között van olyan, amely a lejátszóegység indítására, és van olyan, amely az adatblokkok kiválasztására van kialakítva. Legalább két, A és B sorozat adatblokk van a tárolóegységben tárolva, amelyek közül az A sorozat egyes adatblokkjai hozzá vannak rendelve a B sorozat egyes adatblokkjaihoz. A készüléknek van egy, az adatblokkok lejátszása és megjelenítési sorrendjét tároló egysége; és legalább egy kezelőgomb van kialakítva az egyes B sorozatba tartozó adatblokkoknak a lejátszóegységgel való megjelenítésére vagy lejátszására, a hozzájuk rendelt, A sorozatba tartozó adatblokk megjelenítésének vagy lejátszásának legalább a megkezdése után.

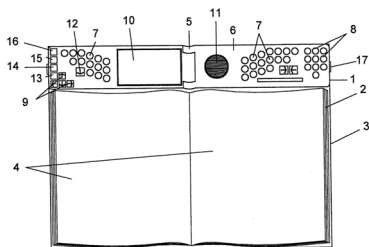

1. ábra

(51) **G09F 21/04** (2006.01)
G09F 27/00 (2006.01)

(13) A1

(21) **P 04 01710**

(22) 2004.08.19.

(71) (72) Lakatos Zsolt, Budapest (HU);
Németh Tamás, Budapest (HU)(54) **Video képmegjelenítővel ellátott mobil reklámberendezés**

(74) Varga Tamás Péter szabadalmi ügyvivő, Budapest

(57) A találmány tárgya video képmegjelenítővel ellátott mobil reklámberendezés, amely a különböző közterületeken, magánterületeken, illetve kiállításokon, vásárokon, rendezvényeken reklámcélú és szórakoztatási célú képanyagok bemutatására, továbbá különleges vizuális hatások, effektek bemutatására, megjelenítésére alkalmas.

A találmány szerinti mobil reklámberendezésnek egy mobil eszközbe épített, álló és mozgóképek megjelenítésére alkalmas video képmegjelenítő eszközei (2) vannak. Jellemzője, hogy a mobil eszköz egy célirányosan átalakított gépjármű (1), amelynek oldalain és hátsó falán egymással jelmegejelítés szempontjából összekapcsolt és egymással szinkronban vezérelt video képmegjelenítő eszközök (2) vannak elhelyezve.

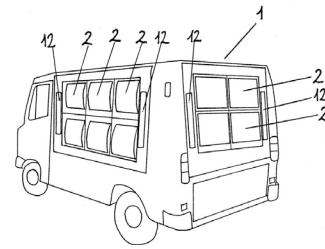

1. ábra

H – SZEKCIÓ
VILLAMOSSÁG

(51) **H01B 1/02** (2006.01)
H01B 5/00 (2006.01)

(13) A1

(21) **P 04 01506**

(22) 2004.07.27.

(71) (72) Baranyi Gábor 45%, Budapest (HU);
Kozma Elemér 45%, Budapest (HU);
dr. Czugler Péter 10%, Budapest (HU)

(54) **Berendezés vagy kábel, elektromos energia vagy elektromos jelek átvitelére, alacsony torzítást, illetve, szélesebb frekvenciaspektrumú átvitelt biztosító módon, speciálisan kezelt az elektromos vezető komponensek aszimmetriájára, és az elosztott paraméterű kábelmodell, parciális induktivitásának, illetve ellenállásának optimális beállításával, az elektromágneses térrel való kölcsönhatás hasznosítása révén**

(74) dr. Czugler Péter, Dr. Czugler Péter Ügyvédi Iroda, Budapest
(57) A találmány az elektromágneses térrel való kölcsönhatást a berendezésnek vagy kábelnek, az elektromos a vezetésben közreműködő – szakaszoltan, vagy kizárólagosan alkalmazott – komponenseinek, anyagaként, speciálisan kezelt, egészben, vagy részben ferromágneses anyagú, avagy ferromágneses anyagot is tartalmazó kompozit szerkezetű anyagú komponensek, felhasználásával, akként valósítja meg, hogy a speciálisan kezelt anyagnak, a többi komponenshez viszonyítottan eltérő átmérője, vagy eltérő alakja, vagy eltérő tömege, olyan geometrikus aszimmetria hatást, az eltérő elektromos tulajdonságú anyagok esetében ebből eredő aszimmetria hatást eredményez, amely az elektromágneses térrel való kölcsönhatást erősíti. Ezáltal, bármely analóg, vagy digitális, hangfrekvenciás jelek feldolgozását végző elektronikus készülék(ek)be, vagy hangosító rendszerekbe, az elektronikus készülékek) jeladó és jel-fogadó pontjai, között, vagy elektronikus készülékek rendszerében (hálózatában), a rendszer (hálózat) elemei között, az analóg vagy digitális jelek, vagy elektromos energia bevitelére, vagy továbbítására szolgáló berendezésekben, vagy rendszerekben, szélesebb frekvenciaspektrumú, egyenletes amplitúdójú (alacsonyabb torzítású), a teljes hangfrekvencia tartományban megvalósuló átvitelt teszi lehetővé.

Az aszimmetria mértékének minimuma az az eltérés, mely a találmány alkalmazásával elérhető hatást már biztosítja, az aszimmetria mértékének maximuma, – a használati jellemzők korlátai között – természetesen, a változtatható, figyelembe véve azt, hogy a találmány alkalmazásával elérhető hatás annál nagyobb, minél nagyobb a létrehozott aszimmetria.

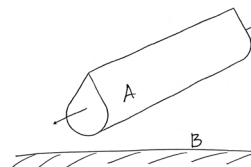

2. ábra

(51) **H01H 19/04** (2006.01)

(13) A1

(21) **P 04 02188**

(22) 2004.10.27.

(71) (72) Sándor László, Gyöngyös (HU)

(54) **Tapétavédő eszközök elektromos szerelvényekhez**

(57) A találmány tárgya: eszköz falba süllyesztett és külső részt is tartalmazó elektromos szerelvényekhez, a szerelvényt körülvevő, – adott esetben tapétával borított falfelület – szennyezéssel szembeni védelmére és/vagy díszítésére. Az eszköz a szerelvényt (3) körülvevő falfelületet

lefedő takaróelemet (1) tartalmaz, amelynek a külső rész és a falfelület közé illeszkedő tartóelem (4) van. A tartóelemnek a szerelvény külső kerületén kívül a falfelületre fektetett része van, továbbá ehhez a külső kerületen kívüli résznek a falfelülettel átellenes oldalához és/vagy a falfelületnek a tartóelemet környező részéhez takaróelem van rögzítve.

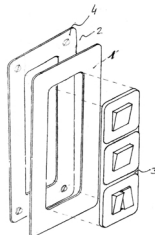

1. ábra

- (51) **H01L 31/042** (2006.01) (13) **A1**
 (21) **P 04 02170** (22) **2004.10.25.**
 (71) (72) Csefkó Pál Tamás, Pilisvörösvár (HU)
 (54) **TRIALSUN hibrid napelemes rendszer, melynek teljesítménye modulszerűen bővíthető**

(57) A csatlakozó pontokon (CS) keresztül, mely a hagyományos rendszereknek a továbbfejlesztett változata, és a mindennapokban, bárhol alkalmazható, a telepítés és alkalmazás egyszerű. Tartalmaz napelemet (N), akkumulátort (A), áramátalakító konvertert (C), így egy komplex egybe integrált energiaellátó rendszert alkot, mely modulárisan csatlakoztatható egymáshoz teljesítménynövelés céljából.

A berendezés a napenergiájából kívánt, váltakozó feszültséget, állít elő, oly módon, hogy a beérkező napsugár a napcellákon keresztül egyenfeszültség formájában a napelem hátoldalára integrált akkumulátorokban (A) raktározódik egyenfeszültség formájában, és a keretszerkezetben vagy a napelem (N) hátoldalán elhelyezkedő konverter (C) alakítja át 230 V, illetve a kívánt váltakozó feszültségé, amely egyaránt alkalmas ohmos, kapacitív és induktív fogyasztók együttes üzemeltetésére. A berendezések darabszáma, tetszőleges számig növelhető, illetve csökkenthető anélkül, hogy kikapcsolnánk a berendezést, ezzel az új megoldással a rendszerek telepítése és alkalmazása is leegyszerűsödik. A C.S.P. Gyűrűs konverternek (C) köszönhetően, az akkumulátorok (A) is hosszabb élettartamúak, mivel minden egyes ciklusban visszatöltés és regenerálás történik az akkumulátorok celláiban, az egységek önmagukban is működőképesek, kódtáblán (K) állítható be a működési funkció.

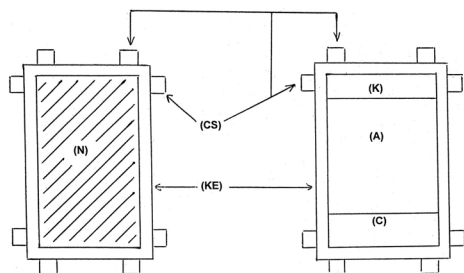

1a. ábra

1b. ábra

- (51) **H01M 8/02** (2006.01) (13) **A1**
C25B 9/02 (2006.01)
C25B 9/08 (2006.01)
C25B 11/03 (2006.01)
H01M 4/86 (2006.01)
 (21) **P 05 01191** (22) **2002.10.16.**

(71) Bayer MaterialScience AG, Leverkusen (DE)
 (72) Weuta, Peter, Leverkusen (DE);
 Gestermann, Fritz, Leverkusen (DE);
 Pinter, Hans-Dieter, Wermelskirchen (DE);
 Klesper, Walter, Bergisch Gladbach (DE)

- (54) **Tartószerkezet gázdifúziós elektródához**
 (30) 101 52 792.6 2001.10.25. DE
 (86) PCT/EP 02/11555 (87) WO 03/036284

- (74) Weichinger András, DANUBIA Szabadalmi és Védjegy Iroda Kft., Budapest

(57) A találmány tartószerkezet gázdifúziós elektródához elektronikai berendezésben, amelynek egy alapszerkezete és az alapszerkezet által hordozott gázdifúziós elektródája van.

A találmány lényege, hogy az alapszerkezet és a gázdifúziós elektróda között egy villamosan vezető összekötő elem (12) van elrendezve. Előnyösen az összekötő elem (12) a gázdifúziós elektróda egy széltartományát körüljárja.

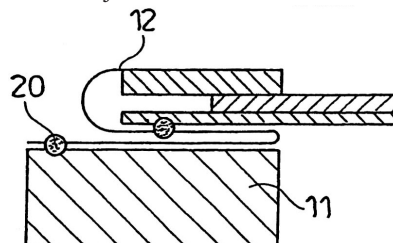

6. ábra

- (51) **H02J 3/26** (2006.01) (13) **A1**
 (21) **P 04 02201** (22) **2004.10.28.**
 (71) (72) Földes Gábor, Érd (HU)
 (54) **Intelligens elektromos terheléselosztó**

(74) Varga Tamás Péter szabadalmi ügyvivő, Budapest

(57) A találmány tárgya intelligens elektromosterhelés-elosztó, amely a fogyasztókat folyamatosan figyeli és a fázisokat azonos terhelési szinten tartja azok folyamatos igény szerinti átcsoportosításával.

A találmány szerinti intelligens elektromosterhelés-elosztónak a villamos hálózat fázisaihoz csatlakozó érzékelői és a fogyasztókhoz csatlakozó kapcsolói vannak. Jellemzője, hogy a villamos hálózat fázisaihoz (F1, F2, F3) csatlakozó terhelésérzékelők (S1, S2, S3) kimenete egy mikroprocesszoros jelfeldolgozó egység (MP) bemenetére van kapcsolva, továbbá az egyes fázisok (F1, F2, F3) a fogyasztókhoz (L1, L2, L3, L4, L5, LN) a vezérelhető kapcsolókon (K1, K2, K3, K4, K5, KN) keresztül csatlakoznak, amely kapcsolókhoz (K1, K2, K3, K4, K5, KN) mindegyik fázis (F1, F2, F3) oda van vezetve, továbbá a kapcsolók (K1, K2, K3, K4, K5, KN) vezérlő bemenetére a mikroprocesszoros jelfeldolgozó egység (MP) vezérlőjel kimenete van kapcsolva.

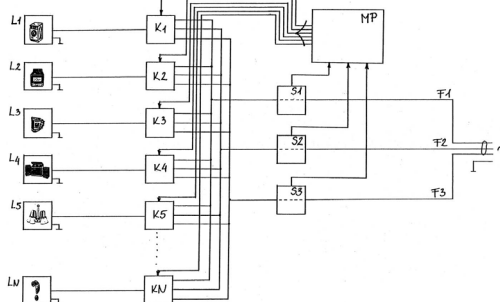

1. ábra

- (51) **H02K 23/40** (2006.01) (13) **A1**
 (21) **P 04 01550** (22) **2004.08.05.**
 (71) (72) Boza Zoltán, Solymár (HU)
 (54) **Légrésfelezésen alapuló egyenáramú és egyenirányú, de időben változó mágneses térrel rendelkező elektromotor**

(57) Ha a nagy légréseket sorba kapcsolják, akkor a légrés mérete megduplázódik, a felület nem változik, az ellenállás megduplázódik. Ha a nagy légréseket (I_{02}) párhuzamosan kapcsolják, akkor a légrés mérete nem változik, a felület megduplázódik, az ellenállás megfeleződik.

A találmánynál egy nagy és egy kis légrés van sorba kapcsolva. A mágneses indukciós vonalak radiálisan kötik össze a két vasgyűrűt (19, 20), és a vashengert (6, 7) a kis légrésten (I_{01}) keresztül, ezért nincs forgatónyomatéka a forgó- és az állórész közti erőnek. A nagy légrés (I_{02}), ami állórész pólusait és a téglatest (5) forgórész között van, közelítőleg tangenciális erő hatására nagy forgatónyomaték keletkezik. A párhuzamosan kapcsolt nagy légrések (I_{02}) miatt a mágneses ellenállás lecsök-

ken, a forgatónyomaték megnövekszik. A találmánynál nem változik a tér iránya, csak az intenzitása.

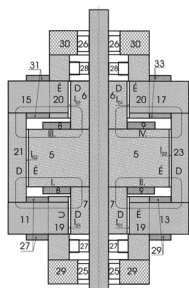

7. ábra

(51) **H02P 7/29** (2006.01) (13) **A1**
 (21) **P 06 00026** (22) **2002.06.19.**

(71) Alcoa Fujikura Gesellschaft mit beschränkter Haftung,
 Frickenhausen (DE)
 (72) Herke, Dirk, Nürtingen (DE)

(54) Vezérlőkészülék egyenáramú motorokhoz

(30) 101 32 909.1 2001.06.26. DE
 (86) PCT/EP 02/06768 (87) WO 03/003556
 (74) Kis-Kovács Ferencné, DANUBIA Szabadalmi és Védjegy
 Iroda Kft., Budapest

(57) A találmány tárgya vezérlőkészülék egyenáramú motorokhoz, amelyek egy, legalább négy csúszóérintkezőt (21, 22, 23, 24) tartalmazó, motortekercselések (M1, M2, M3, M4) táplálására szolgáló kommutátorral (16) vannak ellátva, amely vezérlőkészülék legalább egy, a motor fordulatszámát lényegesen meghaladó ütemfrekvenciájú impulzusszélesség-modulált vezérlőjelet (S1A, S2A) előállító modulációs fokozattal (MS) és egy, a legalább egy vezérlőjelen keresztül vezérelt vezérlő áramkörrel (10) van ellátva. A vezérlő áramkör (10) legalább egy, a kommutátort (16) tápláló és egy, az impulzusszélesség-modulált vezérlőjellel (S1A, S2A) vezérelt elektronikus kapcsolót (S1, S2) tartalmazó terhelő ággal (20, 50) van ellátva. A vezérlőkészülék költségkímélő kialakítása érdekében a csúszóérintkezők (21, 22, 23, 24) legalább két vezérlőcsoportra vannak összefogva, ahol minden egyes vezérlőcsoporton belül a csúszóérintkezők (21, 22, 23, 24) párhuzamosan táplált csúszóérintkező párokká (18a, 18b, 18c, 18d) vannak összefogva, és minden egyes vezérlőcsoporthoz egy-egy terhelő ág (20, 50) van hozzárendelve.

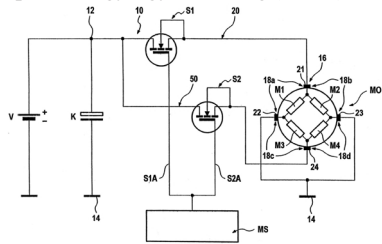

1. ábra

(51) **H03K 3/02** (2006.01) (13) **A1**
H03B 5/26 (2006.01) (22) **2004.09.28.**
H03K 3/30 (2006.01)
 (21) **P 04 01944**

(71) (72) Csefkó Pál Tamás, Pilisvörösvár (HU)

(54) Gyűrűs teljesítményoszillátor

(57) Jelen találmány tárgya olyan oszcillátor, amely többfázisú jelek előállítására és ezen oszcillátorok moduláris összekapcsolhatóságának biztosítására szolgál.

A találmány lényegéhez tartozik, hogy ez az oszcillátor egyedi induktivitásokkal (H...L4) is működik, de transzformátoros kivitele bármilyen jellegű terhelésre dolgozhat.

Jelen találmány szerint a csatolás mindig egy következő fokozathoz érkezik, ezáltal 2...n egységből álló többfázisú oszcillátor alakítható ki. Erre azért van szükség, mert egyes villamos eszközök (pl. a többfázisú villamos motorok) igénylik. Jelen találmány ezt az igényt – leggyorsabb esetben – rendkívül eszköztakarékosan és jó hatásfokkal képes megoldani.

A találmány szerinti módon kialakított többfázisú rendszerek – azonos elemszám esetén – minden további nélkül párhuzamosan is kapcsolhatók, úgy a kapcsolóelemeket, mint a kapcsolt induktivitásokat (transzformátorokat) illetően is, ezáltal tetszőleges teljesítményű rendszer kiépítését teszik lehetővé, ahol az automatikusan beálló szinkronizmus is biztosított úgy a rendszer egységei, mint a rendszer és a külső villamos hálózat között.

A találmány szerinti megoldásnak az is különlegessége, hogy már rendkívül alacsony tápfeszültségnél (FUT) (kb. 200 mV) is működőképes, természetesen a kimenőfeszültség is ezzel arányos.

A találmány szerinti megoldásnak további különlegessége, hogy a tápfeszültség-forrás egyen-, lüktető egyen-, vagy váltakozó feszültséget is szolgáltathat, a berendezés működőképes marad.

A találmány szerinti megoldás kíméletesen bánik az akkumulátorokkal, minden ütemben valamelyest visszatölti ezeket, sőt regenerálódásukat is elősegíti.

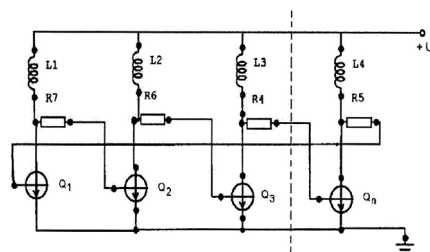

3. ábra

(51) **H04L 12/22** (2006.01) (13) **A1**
H04N 7/173 (2006.01) (22) **2004.07.30.**

(21) **P 04 01539**
 (71) (72) Kovács Attila, Kecskemét (HU);
 Kovács György, Budapest (HU)

(54) Multimédia képeslap és eljárás annak előállítására és továbbítására

(74) dr. Köteles Zoltán, S.B.G. & K., Szabadalmi Ügyvivői Iroda,
 Budapest

(57) Multimédia képeslap, amely egy feladóhoz kötődő, adott helyszínen rögzített képfelvételt és egy azzal kombinált tároltkép-felvételt tartalmaz, és interneten keresztül továbbítják, egy vagy több címzett általi megtekintésre. Mind az adott helyszínen rögzített kép-felvétel, mind a tároltkép-felvétel elektronikus mozgókép-felvétel, amelyek digitális képfeldolgozási eljárások alkalmazásával vannak egymással kombinálva, és az ebből álló multimédia képeslap egy bázispontonról indítva olyan internetes hálózati tárhelyen van tárolva, amelyhez legalább a feladónak és egy vagy több címzettnek van engedélyezett hozzáférése.

Az előállítási és továbbítási eljárásban egy bázisponton az adott helyszínen mozgóképként rögzített elektronikus kép-felvételt a bázisponton kiválasztott mozgóképként tárolt kép felvétellel digitális képfeldolgozási eljárások alkalmazásával kombinálják, és az így létrehozott multimédia képeslapot egy meghatározott internet hálózati tárhelyen tárolják, és ehhez legalább a feladó és egy vagy több címzett számára hozzáférést engedélyeznek.

A rovatban meghirdetett teljes vizsgálatú bejelentések száma: 57 db.

Külön tájékoztatás újdonságkutatásról

A – SZEKCIÓ KÖZSZÜKSÉGLETI CIKKEK			
(51)	<i>A23K 1/16</i> (2006.01) <i>A23K 1/18</i> (2006.01)	(13)	A3
(21)	P 05 01051		
(71)	CAN Technologies, Inc., Minnetonka, Minnesota (US)		
(54)	Zsírban/rostban gazdag, folyóképes kompozíciók és takarmányok, valamint előállításukra alkalmas eljárások		
(51)	<i>A61K 9/14</i> (2006.01) <i>A61K 31/275</i> (2006.01) <i>A61P 35/00</i> (2006.01)	(13)	A3
(21)	P 04 01369		
(71)	AstraZeneca UK Limited, London (GB)		
(54)	(R)-bikalutamidot tartalmazó gyógyászati készítmény, eljárás az előállítására és alkalmazása		
(51)	<i>A61K 31/00</i> (2006.01) <i>A61K 31/40</i> (2006.01) <i>A61P 35/00</i> (2006.01) <i>G01N 33/53</i> (2006.01)	(13)	A3
(21)	P 03 03172		
(71)	Bristol-Myers Squibb Co., Princeton, New Jersey (US)		
(54)	Szelektív androgén receptor modulátorok és eljárások azonosításukra, tervezésükre és alkalmazásukra		
(51)	<i>A61K 31/445</i> (2006.01) <i>A61P 25/24</i> (2006.01)	(13)	A3
(21)	P 03 03136		
(71)	Novartis AG., Bazel (CH)		
(54)	Iloperidon új felhasználási módja és ezt tartalmazó gyógyszerkészítmény		
(51)	<i>A61K 31/505</i> (2006.01) <i>A61K 9/48</i> (2006.01)	(13)	A3
(21)	P 03 03141		
(71)	Merck Patent GmbH, Darmstadt (DE)		
(54)	Gyógyszerkészítmények és eljárás az előállításukra		
(51)	<i>A61K 31/522</i> (2006.01) <i>A61P 3/04</i> (2006.01) <i>A61P 3/10</i> (2006.01) <i>C07D 473/04</i> (2006.01) <i>C07D 473/06</i> (2006.01) <i>C07D 473/08</i> (2006.01)	(13)	A3
(21)	P 03 01622		
(71)	Novo Nordisk A/S, Bagsvaerd (DK)		
(54)	A dipeptidil-peptidáz (DPP-IV) enzimet gátló purinszármazékok és az ezeket tartalmazó gyógyszerkészítmények		
(51)	<i>A61K 31/53</i> (2006.01) <i>A61P 29/00</i> (2006.01) <i>A61P 35/00</i> (2006.01) <i>A61P 37/02</i> (2006.01) <i>C07D 487/04</i> (2006.01)	(13)	A3
(21)	P 03 01005		
(71)	Bristol-Myers Squibb Company, Princeton, New Jersey (US)		
(54)	Pirrolotriazin kináz inhibitorok, ezeket tartalmazó gyógyszerkészítmények és alkalmazásuk		
(51)	<i>A61K 31/554</i> (2006.01) <i>A61K 31/662</i> (2006.01) <i>A61K 31/7052</i> (2006.01) <i>A61P 9/10</i> (2006.01)	(13)	A3
(21)	P 05 00009		
(71)	AstraZeneca AB, Södertälje (SE)		
(54)	Csípőbélbeni epesav-transzportot gátló benzotiazepinszármazékok felhasználása kolesterolemia csökkentésére		
(51)	<i>A61K 31/57</i> (2006.01) <i>A61K 9/00</i> (2006.01) <i>A61K 47/14</i> (2006.01) <i>A61P 15/12</i> (2006.01)	(13)	A3
(21)	P 03 00750		
(71)	Dr. Kade Pharmazeutische Fabrik GmbH., Berlin (DE)		
(54)	Gesztagéneken alapuló gyógyszerkészítmények dermális alkalmazáshoz		
(51)	<i>A61K 45/06</i> (2006.01)	(13)	A3
(21)	P 03 00642		
(71)	Bristol-Myers Squibb Co., Princeton, New Jersey (US)		
(54)	Antidiabetikus készítmény és alkalmazása		
B – SZEKCIÓ IPARI MŰVELETEK ÁLTALÁBAN ÉS SZÁLLÍTÁS			
(51)	<i>B01D 65/02</i> (2006.01) <i>B01D 63/02</i> (2006.01) <i>B01D 65/06</i> (2006.01) <i>C02F 3/06</i> (2006.01) <i>B01D 63/04</i> (2006.01)	(13)	A3
(21)	P 01 05236		
(71)	Zenon Environmental Inc., Oakville, Ontario (CA)		
(54)	Eljárások víz szűrésére, valamint szűrőberendezés		
(51)	<i>B60K 28/10</i> (2006.01)	(13)	A3
(21)	P 02 01107		
(71)	Zöller-Kipper GmbH, Mainz (DE)		
(54)	Terhelésellenőrző készülék fellépőlap részére		
C – SZEKCIÓ VEGYÉSZET ÉS KOHÁSZAT			
(51)	<i>C02F 11/12</i> (2006.01) <i>C02F 11/14</i> (2006.01)	(13)	A3
(21)	P 01 05045		
(71)	Stockhausen GmbH & Co. KG, Krefeld (DE)		
(54)	Eljárás szennyvíztisztításból származó iszap víztelenítésére szűrőpréssel		
(51)	<i>C07C 311/29</i> (2006.01) <i>A61K 31/18</i> (2006.01) <i>A61P 19/02</i> (2006.01) <i>C07C 303/40</i> (2006.01)		

- C07D 241/04* (2006.01)
C07D 295/08 (2006.01)
C07D 295/13 (2006.01)
C07D 279/10 (2006.01)
C07D 213/42 (2006.01)
C07C 309/29 (2006.01)
C07C 309/87 (2006.01) (13) A3
- (21) P 04 02263
(71) Wyeth Holdings Corporation, Madison, New Jersey (US)
- (54) Acetilénkötést tartalmazó alfa-aminosav-alapú szulfonamid-hidroxámsav TACE-gátlók, eljárás előállításukra és az ezeket tartalmazó gyógyszerkészítmények
-
- (51) *C07D 257/04* (2006.01)
A61K 31/41 (2006.01)
A61P 9/12 (2006.01) (13) A3
- (21) P 03 00731
(71) NOVARTIS AG., Bazel (CH)
- (54) Valzartansók, eljárás előállításukra és az azokat tartalmazó gyógyszerkészítmények
-
- (51) *C07D 277/66* (2006.01)
A61K 31/428 (2006.01)
A61K 49/00 (2006.01)
A61K 51/04 (2006.01)
A61P 25/28 (2006.01)
C07D 277/64 (2006.01) (13) A3
- (21) P 03 02956
(71) University of Pittsburgh, Pittsburgh, Pennsylvania (US)
- (54) Tioflavinszármazékok az Alzheimer-kór antemortem diagnózisában történő alkalmazásra, eljárás a vegyületek előállítására és ezeket tartalmazó gyógyszerkészítmények
-
- (51) *C07D 333/20* (2006.01)
A61K 31/381 (2006.01)
A61P 37/06 (2006.01)
C07D 333/32 (2006.01)
C12P 13/00 (2006.01)
C07D 333/22 (2006.01)
C07C 271/16 (2006.01) (13) A3
- (21) P 03 01688
(71) Sankyo Company, Limited, Tokió (JP)
- (54) Aminoalkoholszármazékok, eljárás az előállításukra és ezeket tartalmazó gyógyszerkészítmények
-
- (51) *C07D 451/10* (2006.01)
A61K 31/46 (2006.01)
A61P 11/00 (2006.01)
A61P 11/06 (2006.01) (13) A3
- (21) P 03 01203
(71) Boehringer Ingelheim Pharma GmbH & Co. KG, Ingelheim/Rhein (DE)
- (54) Szkopin- és tropenolszármazékok, alkalmazásuk, az ezeket tartalmazó gyógyszerkészítmények, eljárás előállításukra
-
- (51) *C07D 451/10* (2006.01) (13) A3
- (21) P 03 01457
(71) Boehringer Ingelheim Pharma GmbH & Co. KG, Ingelheim/Rhein (DE)
- (54) Eljárás tiotropium-bromid előállítására
-
- (51) *C07D 457/06* (2006.01) (13) A3
- (21) P 04 00517
(71) Richter Gedeon Vegyészeti Gyár Rt., Budapest (HU)
- (54) Eljárás cabergolin előállítására
-
- (51) *C07D 471/04* (2006.01)
A61K 31/437 (2006.01)
- A61K 31/519* (2006.01)
A61P 1/00 (2006.01)
A61P 3/04 (2006.01)
A61P 3/08 (2006.01)
A61P 5/14 (2006.01)
C07D 491/147 (2006.01)
C07D 495/14 (2006.01)
C07D 487/04 (2006.01)
A61P 9/00 (2006.01)
A61P 11/06 (2006.01)
A61P 17/06 (2006.01)
A61P 19/02 (2006.01)
A61P 25/00 (2006.01) (13) A3
- (21) P 03 03653
(71) Ono Pharmaceutical Co., Ltd., Osaka (JP)
- (54) Tri-heterociklusos származékok és hatóanyagként ezeket tartalmazó gyógyszerkészítmények
-
- (51) *C07D 471/18* (2006.01)
A61K 31/439 (2006.01)
A61P 35/00 (2006.01)
C07D 487/08 (2006.01)
A61P 37/02 (2006.01)
C07D 207/08 (2006.01) (13) A3
- (21) P 03 03165
(71) Bristol-Myers Squibb Co., Princeton, New Jersey (US)
- (54) Kondenzált gyűrűs vegyületek mint nukleáris hormon receptor funkció modulátorai, eljárás az előállításukra és ezeket tartalmazó gyógyszerkészítmények
-
- (51) *C07D 473/18* (2006.01) (13) A3
- (21) P 05 00753
(71) Teva Pharmaceutical Industries Ltd., Petah Tiqva (IL)
- (54) A valacyclovir-hidroklorid kristályos formái
-
- (51) *C07D 487/00* (2006.01)
C07D 453/06 (2006.01) (13) A3
- (21) P 04 02672
(71) Bristol-Myers Squibb Co., Princeton, New Jersey (US)
- (54) A nukleáris hormon receptor funkció kondenzált ciklikus modulátorai
-
- (51) *C07D 487/04* (2006.01)
A61K 31/40 (2006.01)
A61K 31/407 (2006.01)
A61P 9/06 (2006.01) (13) A3
- (21) P 03 02538
(71) AstraZeneca AB, Södertälje (SE)
- (54) 3,7-diaza-biciklo[3.3.0]oktán-vegyületek, eljárás az előállításukra, ezeket tartalmazó gyógyszerkészítmények és felhasználásuk szívritmuszavarok kezelésére
-
- (51) *C07D 487/04* (2006.01)
A61K 31/4188 (2006.01)
A61P 29/00 (2006.01) (13) A3
- (21) P 04 00531
(71) Bristol-Myers Squibb Co., Princeton, New Jersey (US); CEREP SA, Rueil-Malmaison (FR)
- (54) Gyulladásgátló szerekként alkalmazható hidantoinvegyületek és ezeket tartalmazó gyógyszerkészítmények
-
- (51) *C07D 495/04* (2006.01)
A61K 31/4365 (2006.01)
A61P 7/02 (2006.01)
A61P 9/10 (2006.01) (13) A3
- (21) P 03 01645
(71) Sankyo Company, Limited, Tokió (JP); UBE Industries, Ltd., Yamaguchi (JP)

-
- (54) **Hidropiridinszármazékok savaddíciós sói, eljárás az előállításukra, ezeket tartalmazó gyógyszerkészítmények és alkalmazásuk**
-
- (51) *C07D 515/22* (2006.01)
C07D 471/18 (2006.01)
C07D 491/22 (2006.01) (13) A3
- (21) **P 03 00648**
(71) Pharma Mar, S.A., Madrid (ES)
- (54) **Szintetikus eljárás ekteinaszcidin-vegyületek előállítására**
-
- (51) *C07D 515/22* (2006.01)
A61K 35/00 (2006.01)
A61P 35/00 (2006.01)
C07D 471/18 (2006.01)
C07D 491/22 (2006.01) (13) A3
- (21) **P 03 02327**
(71) Pharma Mar, S.A., Madrid (ES)
- (54) **Ekteinaszcidinszármazékok, alkalmazásuk, az ezeket tartalmazó gyógyszerkészítmények**
-
- (51) *C07D 519/00* (2006.01)
A61K 31/429 (2006.01)
A61P 35/00 (2006.01) (13) A3
- (21) **P 03 02905**
(71) Gesellschaft für Biotechnologische Forschung mbH. (GBF), Braunschweig (DE)
- (54) **Triazolo-epotilon-analógok, eljárás az előállításukra és ezeket tartalmazó gyógyszerkészítmények**
-
- (51) *C12N 15/57* (2006.01)
C07K 14/47 (2006.01)
C07K 16/18 (2006.01)
C07K 19/00 (2006.01)
C12N 1/21 (2006.01)
C12N 15/85 (2006.01)
G01N 33/68 (2006.01)
C12Q 1/37 (2006.01)
C12N 15/62 (2006.01)
C12N 5/10 (2006.01)
C12N 9/64 (2006.01)
C12N 15/12 (2006.01) (13) A3
- (21) **P 01 03838**
(71) Pharmacia & Upjohn Co., Kalamazoo, Michigan (US)
- (54) **Az Alzheimer-betegséggel összefüggő szekretáz**
-
- G – SZEKCIÓ
FIZIKA
-
- (51) *G01N 33/543* (2006.01)
C07K 14/18 (2006.01)
G01N 33/573 (2006.01)
G01N 33/576 (2006.01)
C12Q 1/70 (2006.01) (13) A3
- (21) **P 01 01719**
(71) INNOGENETICS N.V., Ghent (BE)
- (54) **Javított immundiagnosztikai vizsgálati eljárások redukáló ágensek alkalmazásával**
-

A rovat 32 db közlést tartalmaz.

Megadott szabadalmak

A – SZEKCIÓ KÖZSZÜKSÉGLETI CIKKEK			
(51) <i>A01G 31/00</i> (2006.01)	(13) B1	<i>C11C 3/10</i> (2006.01)	
(11) 225.001	2006.04.10.	<i>A23D 7/02</i> (2006.01)	(13) B1
(21) P 03 00103 (22) 2003.01.13.		(11) 225.065	
(40) 2004.11.29.		(21) P 96 00637 (22) 1994.09.08.	
(73) (72) Szakács László 30%, Soltvadkert (HU); Smuldersné dr. Szalay, Erzsébet 30%, Amszterdam (NL); Kovács Tibor 30%, Kecel (HU); Knolmár Tibor 10%, Budapest (HU)		(65) T/74 249 (40) 1996.11.28.	
(54) Eljárás kőzetgyapot-termesztő közeg levegőzöttségének meg- őrzésére, valamint algák, patogén baktériumok, gombák és ál- lati kártevők azon való megtelepedésének és szaporodásának megelőzésére		(73) UNILEVER N.V., Rotterdam (NL)	
(74) Szakács László, Soltvadkert		(72) Sassen, Carlo L., Schiedam (NL); Schijf, Robert, Vlaardingen (NL); Juriaanse, Adriaan Cornelis, Rodenrijs (NL)	
		(54) Természetes trigliceridzsír és alkalmazása	
(51) <i>A01N 47/24</i> (2006.01)	(13) B1	(30) 93307251.4 1993.09.14. EP	
<i>A01N 37/52</i> (2006.01)	2006.03.27.	93202942.4 1993.10.20. EP	
(11) 225.014		(86) PCT/EP 94/03002 (87) WO 95/07620	
(21) P 00 02075 (22) 1998.05.15.		(74) Válas Györgyné, DANUBIA Szabadalmi és Védjegy Iroda Kft., Budapest	
(40) 2000.10.30.			
(73) BASF Aktiengesellschaft, Ludwigshafen/Rhein (DE)		(51) <i>A23L 2/52</i> (2006.01)	
(72) dr. Müller, Bernd, Frankenthal (DE); dr. Sauter, Hubert, Mannheim (DE); dr. Lorenz, Gisela, Neustadt (DE); dr. Leyendecker, Joachim, Ladenburg (DE); dr. Ammermann, Eberhard, Heppenheim (DE); Schelberger, Klaus, Gönheim (DE); Saur, Reinhold, Böhl-Iggelheim (DE); Strathmann, Siegfried, Limburgerhof (DE); Scherer, Maria, Landau (DE); Birner, Erich, Altleiningen (DE)		<i>A23L 1/304</i> (2006.01)	
(54) Fungicid keverékek		<i>A23L 2/68</i> (2006.01)	(13) B1
(30) 197 22 223.4 1997.05.28. DE		<i>A61K 33/06</i> (2006.01)	2006.03.30.
(86) PCT/EP 98/02875 (87) WO 98/53689		(11) 225.033	
(74) dr. Bódizs Árpád, S.B.G. & K. Szabadalmi Ügyvivői Iroda, Budapest		(21) P 99 00998 (22) 1997.02.12.	
		(40) 1999.07.28.	
		(73) SmithKline Beecham Plc., Brentford, Middlesex (GB)	
(51) <i>A01N 63/02</i> (2006.01)	(13) B1	(72) Parker, David Myatt, Coleford, Gloucestershire (GB)	
<i>A01N 37/46</i> (2006.01)	2006.03.27.	(54) Kalciumvegyületet és savanyítószeret tartalmazó, folyékony, orális készítmények	
(11) 225.029		(30) 9603518.3 1996.02.20. GB	
(21) P 99 01082 (22) 1996.06.07.		(86) PCT/EP 97/00646 (87) WO 97/30601	
(40) 1999.07.28.		(74) Baranyi Éva, DANUBIA Szabadalmi és Védjegy Iroda Kft., Budapest	
(73) AMBI Inc., Purchase, New York (US)			
(72) Blackburn, Peter, New York, New York (US); De La Harpe, Jon, New York, New York (US)		(51) <i>A47C 17/62</i> (2006.01)	
(54) Bakteriocint tartalmazó nedvesített fertőtlenítőkendő, előállítá- sása és alkalmazása		<i>A47C 17/52</i> (2006.01)	
(30) 08/479,280 1995.06.07. US		<i>A47C 19/20</i> (2006.01)	(13) B1
(86) PCT/US 96/09763 (87) WO 96/39842		(11) 225.003	2006.03.28.
(74) dr. Palágyi Tivadar, DANUBIA Szabadalmi és Védjegy Iroda Kft., Budapest		(21) P 04 01839 (22) 2002.10.10.	
		(40) 2004.12.28.	
		(73) (72) Müller, Bernhard C., München (DE)	
(51) <i>A23D 9/00</i> (2006.01)	(13) B1	(54) Többcélú bútor	
<i>A23D 7/00</i> (2006.01)	2006.04.10.	(30) 101 50 162.5 2001.10.11. DE	
<i>C11B 7/00</i> (2006.01)		(86) PCT/EP 02/11381 (87) WO 03/032781	
		(74) Weichinger András, DANUBIA Szabadalmi és Védjegy Iroda Kft., Budapest	
		(51) <i>A61F 5/451</i> (2006.01)	
		<i>A61F 5/44</i> (2006.01)	(13) B1
		(11) 225.066	2006.04.10.
		(21) P 03 03384 (22) 2003.10.10.	
		(40) 2005.09.28.	
		(73) (72) Semler Sándorné Ágnes, Natanya (IL)	
		(54) Eszköz az emberi test által kiválasztott vizelet felfogásához és gyűjtéséhez	
		(74) Tóth-Szabó István szabadalmi ügyvivő, Budapest	

-
- (51) *A61F 7/08* (2006.01) (13) **B1**
 (11) **225.005** 2006.03.28. (54) **Térhálós, magas amilóztartalmú, funkcionális csoportokkal rendelkező keményítő, mint gyógyszer-hatóanyagok lassú kibocsátását biztosító mátrix**
 (21) **P 04 01000** (22) 2002.01.16. (30) 09/028,385 1998.02.24. US
 (40) 2004.08.30. (86) PCT/CA 99/00169 (87) WO 99/43305
 (73) (72) Gluderer, Lothar Erich, Schwaz (AT) (74) Somlai Mária, S.B.G. & K. Budapesti Nemzetközi Szabadalmi Iroda, Budapest
-
- (51) *A61F 15/00* (2006.01) (13) **B1**
 (11) **225.061** 2006.04.03. (54) **Polioltartalmú készítmény és eljárás előállítására**
 (21) **P 01 05394** (22) 2000.01.26. (30) 196 15 418.9 1996.04.22. DE
 (40) 2002.04.29. (86) PCT/EP 97/01787 (87) WO 97/39739
 (73) ARK Therapeutics Limited, London (GB) (74) dr. Fehérvári Flóra, DANUBIA Szabadalmi és Védjegy Iroda Kft., Budapest
 (72) Barker, Stephen George Edward, London (GB)
-
- (51) *A61K 9/14* (2006.01) (13) **B1**
 (11) **224.988** 2006.03.13. (54) **Eljárás por alakú tüdőfelület-aktív készítmények előállítására**
 (21) **P 99 00954** (22) 1997.01.18. (30) 196 02 332.7 1996.01.24. DE
 (40) 1999.08.30. (86) PCT/EP 97/00230 (87) WO 97/26863
 (73) ALTANA Pharma AG, Konstanz (DE) (74) dr. Jalsovszky Györgyné és dr. Miskolczi Mária, Budapest
 (72) dr. Eistetter, Klaus, Konstanz (DE)
-
- (51) *A61K 9/19* (2006.01) (13) **B1**
 (11) **224.987** 2006.03.13. (54) **Stabil liofilizált gyógyszerkészítmény**
 (21) **P 99 00016** (22) 1996.10.30. (30) 95/13022 1995.11.03. FR
 (40) 1999.06.28. (86) PCT/FR 96/01706 (87) WO 97/17064
 (73) Sanofi-Aventis, Párizs (FR) (74) Baranyi Éva, DANUBIA Szabadalmi és Védjegy Iroda Kft., Budapest
 (72) Bouloumie, Colette, Montpellier (FR);
 Breul, Thierry, Montpellier (FR);
 Colliere, Laurence, Montbartier (FR);
 Faure, Philippe, Maurin (FR)
-
- (51) *A61K 9/20* (2006.01) (13) **B1**
 (11) **225.045** 2006.04.05. (54) **Trimegeszton transzdermális adagolására szolgáló eszköz, és eljárás előállítására**
 (21) **P 01 00818** (22) 1999.02.24. (30) 08/739,539 1996.10.30. US
 (40) 2001.08.28. (86) PCT/CA 97/00792 (87) WO 98/18451
 (73) (72) Lenaerts, Vincent, Westmount, Quebec (CA);
 Chouinard, Francois, Lorraine, Quebec (CA);
 Mateescu, Mircea A., Montreal, Quebec (CA);
 Ispas-Szabó, Pompilia, Montreal, Quebec (CA)
-
- (51) *A61K 9/22* (2006.01) (13) **B1**
 (11) **224.983** 2006.03.13. (54) **Helyettesített amilózt tartalmazó, tartós hatóanyag-leadású gyógyászati tablettá**
 (21) **P 00 01501** (22) 1998.02.27. (30) 9704524.9 1997.03.05. GB
 (40) 2000.09.28. (86) PCT/EP 98/01284 (87) WO 98/38983
 (73) SmithKline Beecham p.l.c., Brentford, Middlesex (GB) (74) Ravadits Imre, DANUBIA Szabadalmi és Védjegy Iroda Kft., Budapest
 (72) Grattan, Timothy James, Weybridge, Surrey (GB)
-
- (51) *A61K 9/24* (2006.01) (13) **B1**
 (11) **225.037** 2006.03.30. (54) **Eljárás por alakú tüdőfelület-aktív készítmények előállítására**
 (21) **P 00 00256** (22) 1997.10.22. (30) 08/739,539 1996.10.30. US
 (40) 2000.06.28. (86) PCT/CA 97/00792 (87) WO 98/18451
 (73) Université de Montréal, Montreal, Quebec (CA) (74) Olchváry Gézané, DANUBIA Szabadalmi és Védjegy Iroda Kft., Budapest
 (72) Moussa, Iskandar, Montreal, Quebec (CA);
 Chabli, Chafic, Dollard des Ormeaux, Quebec (CA);
 Buczkowski, Stéphane, Montreal, Quebec (CA);
 Cartilier, Louis, Beaconsfield, Quebec (CA)
-
- (51) *A61K 9/20* (2006.01) (13) **B1**
 (11) **225.034** 2006.03.30. (54) **Trimegeszton transzdermális adagolására szolgáló eszköz, és eljárás előállítására**
 (21) **P 99 03340** (22) 1997.06.10. (30) 08/739,539 1996.10.30. US
 (40) 2000.03.28. (86) PCT/CA 97/00792 (87) WO 98/18451
 (73) Aventis Pharma S.A., Antony (FR) (74) Olchváry Gézané, DANUBIA Szabadalmi és Védjegy Iroda Kft., Budapest
 (72) Dubois, Jean-Luc, Párizs (FR)

- (30) 96 07208 1996.06.11. FR
(86) PCT/FR 97/01023 (87) WO 97/47333
(74) Olchváry Gézánc, DANUBIA Szabadalmi és Védjegy Iroda Kft., Budapest
-
- (51) **A61K 31/045** (2006.01)
A61P 7/02 (2006.01) (13) B1
(11) **225.050** 2006.04.12.
(21) **P 94 01938** (22) 1993.02.25.
(65) T/67 607 (40) 1995.04.28.
(73) Laboratorios Dalmer S.A., Havanna (CU);
ADANIFER S.A., Fribourg (CH)
(72) Laguna Granja, Abilio, Havanna (CU);
Magraner Hernandez, Juan, Havanna (CU);
Carbajal Quintana, Daisy, Havanna (CU);
Arruzazabala Valmana, Lourdes, Havanna (CU);
Mas Ferreiro, Rosa, Havanna (CU);
Garcia Mesa, Milagros, Havanna (CU)
- (54) **Nagyobb szénatomszámú, cukornádból kinyerhető, primer alifás alkoholok elegyét tartalmazó, szinergetikus gyógyászati készítmény**
(23) 1994.07.01.
(30) 107/92 1992.09.29. CU
(86) PCT/EP 93/00007 (87) WO 94/07830
(74) ifj. Szentpéteri Ádám, S.B.G. & K. Szabadalmi Ügyvivői Iroda, Budapest
-
- (51) **A61K 31/05** (2006.01)
A61K 9/107 (2006.01) (13) B1
(11) **225.046** 2006.04.05.
(21) **P 99 02553** (22) 1997.03.17.
(40) 2000.10.30.
(73) RTP Pharma Corporation, Durham, North Carolina (US)
(72) Haynes, Duncan H., Miami, Florida (US)
- (54) **Mikrocseppekből álló propofolkészítmények**
(30) 08/616,511 1996.03.19. US
(86) PCT/US 97/04168 (87) WO 97/34588
(74) ifj. Szentpéteri Ádám, S.B.G. & K. Budapesti Nemzetközi Szabadalmi Iroda, Budapest
-
- (51) **A61K 31/13** (2006.01)
A61P 37/00 (2006.01) (13) B1
(11) **224.984** 2006.03.13.
(21) **P 98 02696** (22) 1996.08.21.
(40) 1999.06.28.
(73) Merz Pharma GmbH & Co. KGaA, Frankfurt/Main (DE)
(72) dr. Elstner, Erich F., Gröbenzell (DE)
- (54) **Amino-adamantán-származékok alkalmazása immunregulátorként**
(30) 195 31 342.9 1995.08.25. DE
(86) PCT/EP 96/03678 (87) WO 97/07791
(74) dr. Fehérvári Flóra, DANUBIA Szabadalmi és Védjegy Iroda Kft., Budapest
-
- (51) **A61K 31/18** (2006.01)
A61K 9/127 (2006.01)
A61K 47/10 (2006.01)
A61K 47/14 (2006.01) (13) B1
(11) **225.044** 2006.04.05.
(21) **P 01 03202** (22) 1999.08.12.
(40) 2002.05.28.
(73) Edko Trading and Representation Company Limited, Istanbul (TR)
(72) Embil, Koral, Istanbul (TR);
Figuroa, Ray, Medley, Florida (US)
- (54) **Nimeszulidot tartalmazó topikális gyógyászati készítmények és eljárás az előállításukra**
(30) 9817573.0 1998.08.12. GB
(86) PCT/IB 99/01460 (87) WO 00/09117
(74) Kmety Boglárka, DANUBIA Szabadalmi és Védjegy Iroda Kft., Budapest
-
- (51) **A61K 31/357** (2006.01)
A61P 25/02 (2006.01) (13) B1
(11) **225.031** 2006.03.30.
(21) **P 99 04294** (22) 1997.07.16.
(40) 2001.04.28.
(73) Ortho-McNeil Pharmaceutical, Inc., Raritan, New Jersey (US)
(72) Shank, Richard P., Blue Bell, Pennsylvania (US);
Wild, Kenneth, Pipersville, Pennsylvania (US)
- (54) **Topiramátszármazékok és alkalmazásuk neuropátiás fájdalom kezelésére alkalmas gyógyszer előállítására**
(30) 60/027,687 1996.10.08. US
(86) PCT/US 97/12350 (87) WO 98/15270
(74) Kerény Judit, DANUBIA Szabadalmi és Védjegy Iroda Kft., Budapest
-
- (51) **A61K 31/365** (2006.01)
A61K 9/16 (2006.01)
A61K 47/38 (2006.01)
A61P 3/04 (2006.01) (13) B1
(11) **225.035** 2006.03.30.
(21) **P 00 01468** (22) 1998.01.24.
(40) 2000.09.28.
(73) F. Hoffmann-La Roche AG, Bazel (CH)
(72) Shah, Navnit Hargovindas, Clifton, New Jersey (US);
Zeller, Max, Kaiseraugst (CH)
- (54) **Tetrahidrolipsztatint tartalmazó készítmények**
(30) 60/037,384 1997.02.05. US
09/003,137 1998.01.06. US
(86) PCT/EP 98/00395 (87) WO 98/34607
(74) dr. Tóth-Urbán László és dr. Jalsovszky Györgyné ügyvédek, Budapest
-
- (51) **A61K 31/40** (2006.01)
A61K 9/20 (2006.01)
A61P 25/18 (2006.01) (13) B1
(11) **225.051** 2006.04.06.
(21) **P 96 02383** (22) 1995.03.01.
(65) T/76 319 (40) 1997.08.28.
(73) Organon (Ireland) Ltd., Pfäffikon (CH)
(72) Delbressine, Leonardus Petrus Carla, Nijmegen (NL);
Wieringa, Johannes Hubertus, Heesch (NL)
- (54) **Transz-5-klór-2-metil-2,3,3a,12b-tetrahidro-1H-dibenz[2,3:6,7]oxepino[4,5-c]pirrol tartalmazó szublingvális vagy bukkális gyógyászati készítmények**
(30) 94200521.6 1994.03.02. EP
(86) PCT/EP 95/00765 (87) WO 95/23600
(74) dr. Török Ferenc, DANUBIA Szabadalmi és Védjegy Iroda Kft., Budapest
-
- (51) **A61K 31/445** (2006.01)
A61K 31/192 (2006.01)
A61P 29/00 (2006.01) (13) B1
(11) **225.043** 2006.04.05.
(21) **P 00 01104** (22) 1998.02.03.
(40) 2000.08.28.
(73) The Boots Company PLC, Nottingham, Nottinghamshire (GB)

- (72) Pankhania, Mahendra Govind, Nottingham, Nottinghamshire (GB);
Yurdakul, Saruhan, Nottingham, Nottinghamshire (GB)
- (54) Ibuprofent és domperidont tartalmazó gyógyszerkészítmények migrén kezelésére**
- (30) 9702392.3 1997.02.06. GB
(86) PCT/EP 98/00648 (87) WO 98/34612
(74) dr. Bódizs Árpád S.B.G. & K. Szabadalmi Ügyvivői Iroda, Budapest
-
- (51) A61K 31/573 (2006.01)**
A61K 9/10 (2006.01)
A61P 5/44 (2006.01) **(13) B1**
(11) 224.986 2006.03.13.
(21) P 00 03796 (22) 1998.10.05.
(40) 2001.04.28.
(73) Dr. Gerhard Mann Chem.-Pharm. Fabrik GmbH, Berlin (DE)
(72) Bellmann, Günther, Berlin (DE);
Claus-Herz, Gudrun, Berlin (DE);
Kessler, Christoph, Berlin (DE)
- (54) Dexametazon gél**
- (30) 197 44 113.0 1997.10.06. DE
(86) PCT/EP 98/06339 (87) WO 99/17780
(74) dr. Gárdonyi Zoltánné, DANUBIA Szabadalmi és Védjegy Iroda Kft., Budapest
-
- (51) A61K 31/60**
A61P 7/02 (2006.01) **(13) B1**
(11) 225.036 2006.03.30.
(21) P 99 01144 (22) 1997.02.17.
(40) 1999.09.28.
(73) Sanofi-Aventis, Párizs (FR)
(72) Bernat, André, Cugnaux (FR); Herbert, Jean-Marc, Tournefeuille (FR); Savi, Pierre, Muret (FR)
- (54) Hatóanyagként klopidogrel és egy antitrombotikum új kombinációját tartalmazó gyógyszerkészítmények**
- (30) 96/02027 1996.02.19. FR
(86) PCT/FR 97/00296 (87) WO 97/29753
(74) Olchváry Gézánné, DANUBIA Szabadalmi és Védjegy Iroda Kft., Budapest
-
- (51) A61K 33/00 (2006.01)**
A61K 9/08 (2006.01)
A61K 47/02 (2006.01)
A61P 23/00 (2006.01)
A61K 9/107 (2006.01) **(13) B1**
(11) 224.985 2006.03.13.
(21) P 00 01510 (22) 1998.03.06.
(40) 2000.09.28.
(73) (72) Georgieff, Michael, Ulm/Ermingen (DE)
- (54) Lipofil inert gázt tartalmazó gyógyászati készítmény**
- (30) 197 09 704.9 1997.03.10. DE
97113757.5 1997.08.08. EP
(86) PCT/EP 98/01304 (87) WO 98/40083
(74) Mészáros Enikő, Gödölle, Kékes, Mészáros & Szabó Szabadalmi és Védjegy Iroda, Budapest
-
- (51) A61K 36/00 (2006.01)**
A23L 2/38 (2006.01)
A61K 36/47 (2006.01)
A61K 36/66 (2006.01) **(13) B1**
(11) 225.064 2006.04.10.
(21) P 00 04004 (22) 2000.10.13.
(40) 2002.09.30.
(73) (72) Panajotisz Marku, Beloianisz (HU);
Márkus Tamás, Beloianisz (HU)
- (54) Gyógynövény-keveréket tartalmazó készítmény és teakeverék, eljárás az előállítására, valamint alkalmazása**
- (74) ifj. Szentpéteri Ádám, S.B.G. & K. Budapesti Nemzetközi Szabadalmi Iroda, Budapest
-
- (51) A61K 38/28 (2006.01)**
A61K 9/16 (2006.01)
A61K 9/50 (2006.01) **(13) B1**
(11) 225.054 2006.04.06.
(21) P 93 01050 (22) 1991.10.10.
(65) T/64 235 (40) 1993.12.28.
(73) AUTOIMMUNE Inc., Pasadena, California (US)
(72) Weiner, Howard L., Brooklin, Massachusetts (US);
Eisenbarth, George, Wellesley, Massachusetts (US);
Hafler, David Allen, West Newton, Massachusetts (US);
Zhang, Zhengri, Needham, Massachusetts (US)
- (54) Eljárás a hasnyálmirigy működőképességének megőrzésére alkalmas gyógyszerkészítmény előállítására**
- (30) 07/595,468 1990.10.10. US
(86) PCT/US 91/07475 (87) WO 92/06704
(74) dr. Pethő Árpád, DANUBIA Szabadalmi és Védjegy Iroda Kft., Budapest
-
- (51) A61M 5/46 (2006.01)** **(13) B1**
(11) 224.991 2006.03.22.
(21) P 00 04832 (22) 1998.08.06.
(40) 2001.05.28.
(73) PHARMACIA & UPJOHN AB, Stockholm (SE)
(72) Lippe, Barbara, Los Angeles, Kalifornia (US);
Holte, Anders, Täby (SE);
Himbert, Hans, Bromma (SE);
Hjertman, Birger, Vällingby (SE);
Pavlu, Bohdan, Nacka (SE);
Westermarck, Magnus, Sollentuna (SE);
Bosse, Rainer, Kirchberg (CH);
Adam, Markus, Signau (CH)
- (54) Automatizált adagolóeszköz és eljárás annak működtetésére**
- (30) 9702872-4 1997.08.06. SE
(86) PCT/SE 98/01440 (87) WO 99/07425
(74) Sipos József, DANUBIA Szabadalmi és Védjegy Iroda Kft., Budapest
-
- (51) A61M 15/00 (2006.01)** **(13) B1**
(11) 225.057 2006.04.03.
(21) P 01 03805 (22) 1999.10.07.
(40) 2002.02.28.
(73) Nektar Therapeutics, San Carlos, California (US)
(72) Clark, Andrew, Half Moon Bay, California (US);
Schuler, Carlos, Cupertino, California (US);
Paboojian, Steve, Menlo Park, California (US)
- (54) Készülék és eljárás aeroszolizált hatóanyagok áramlási ellenállás-modulált adagolásához**
- (30) 60/103,702 1998.10.09. US

(86) PCT/US 99/23698	(87) WO 00/21594	(73) AFA Polytek B.V., Helmond (NL)	
(74) Somlai Mária, S.B.G. & K. Budapesti Nemzetközi Szabadalmi Iroda, Budapest		(72) Maas, Wilhelmus Johannes Joseph, Someren (NL); Hurkmans, Petrus Lambertus Wilhelmus, Someren (NL)	
<hr/>			
B – SZEKCIÓ IPARI MŰVELETEK ÁLTALÁBAN ÉS SZÁLLÍTÁS			
(51) B01J 31/18 (2006.01)		(54) Elősűrítő rendszer, ilyen rendszert tartalmazó szórófej és szórókészülék	
(86) C07F 13/00 (2006.01)		(30) 1010778 1998.12.10. NL	
(11) 225.021	(13) B1	1011964 1999.05.05. NL	
(21) P 00 01906 (22) 1998.03.06.	2006.03.27.	(86) PCT/NL 99/00761 (87) WO 00/33970	
(40) 2000.10.30.		(74) Mészárosné Dónusz Katalin S.B.G. & K. Budapesti Nemzetközi Szabadalmi Iroda, Budapest	
(73) The Procter & Gamble Co., Cincinnati, Ohio (US)		<hr/>	
(72) Busch, Daryle Hadley, Lawrence, Kansas (US); Collinson, Simon Robert, Fleetwood, Lancashire (GB); Hubin, Timothy Jay, Eudora, Kansas (US)		(51) B05C 1/12 (2006.01)	
(54) Fémkomplexek és katalitikus rendszerek anyagok oxidálására		B05C 1/16 (2006.01)	(13) B1
(30) 60/040,629 1997.03.07. US		(11) 225.009	2006.03.28.
(86) PCT/IB 98/00302 (87) WO 98/39098		(21) P 01 01896 (22) 1999.04.07.	
(74) Ráthonyi Zoltán, S.B.G. & K. Szabadalmi Ügyvivői Iroda, Budapest		(40) 2001.09.28.	
<hr/>			
(51) B01J 31/24 (2006.01)		(73) Ulmadan ApS, Odense S (DK)	
B01J 31/16 (2006.01)		(72) Laursen, Uffe Norskov, Kerteminde (DK)	
C07D 213/00 (2006.01)		(54) Eljárás és rendszer lakk felhordására	
C07D 213/81 (2006.01)		(30) 0498/98 1998.04.07. DK	
C07D 213/82 (2006.01)		PA 1998 01218 1998.09.25. DK	
C07D 239/00 (2006.01)		(86) PCT/DK 99/00203 (87) WO 99/51361	
C07D 239/42 (2006.01)		(74) Kovári György, ADVOPATENT Szabadalmi és Védjegy Iroda, Budapest	
C07D 241/00 (2006.01)		<hr/>	
C07D 241/24 (2006.01)	(13) B1	(51) B62D 31/02 (2006.01)	
(11) 225.024	2006.03.27.	B62D 29/00 (2006.01)	
(21) P 97 00666 (22) 1997.03.27.		B62D 33/04 (2006.01)	(13) B1
(40) 1997.12.29.		(11) 225.011	2006.03.22.
(73) LONZA AG., Gampel/Wallis (CH)		(21) P 02 00352 (22) 2000.03.07.	
(72) dr. Roduit, Jean-Paul, Grone (CH); Kalbermatten, Georges, Ausserberg (CH)		(40) 2002.05.28.	
(54) Eljárás heteroaromás karbonsavak arilamidjainak előállítására		(73) Siemens Transportation Systems GmbH & Co KG, Wien (AT)	
(30) 0806/96 1996.03.28. CH		(72) Sklenar, Peter, Bécs (AT)	
(74) Molnár Imre, DANUBIA Szabadalmi és Védjegy Iroda Kft., Budapest		(54) Lemez alakú extrudált szelvény	
<hr/>			
(51) B01L 3/14 (2006.01)		(30) A 503/99 1999.03.19. AT	
B65D 51/28 (2006.01)	(13) B1	(86) PCT/AT 00/00057 (87) WO 00/56589	
(11) 225.030	2006.03.27.	(74) dr. Jakab Judit szabadalmi ügyvivő S.B.G.& K., Budapest	
(21) P 99 01456 (22) 1997.06.18.		<hr/>	
(40) 1999.08.30.		C – SZEKCIÓ VEGYÉSZET ÉS KOHÁSZAT	
(73) Orion Diagnostica Oy, Espoo (FI)		(51) C01F 7/47 (2006.01)	(13) B1
(72) Backman, Henry, Espoo (FI); Hellman, Tapani, Espoo (FI); Kahma, Jukolanahde, Espoo (FI); Kahma, Kauko, Espoo (FI); Kaplas, Antti, Kerava (FI); Luotola, Juhani, Espoo (FI)		(11) 225.042	2006.04.03.
(54) Reagensok befogadására alkalmas üreggel rendelkező záróeszköz és mérőmódszer a záróeszköz alkalmazásával		(21) P 96 02275 (22) 1995.12.20.	
(30) 962542 1996.06.19. FI		(65) T/76 868 (40) 1997.12.29.	
(86) PCT/FI 97/00388 (87) WO 97/48492		(73) Aluminium Pechiney, Courbevoie (FR)	
(74) Kovári György, ADVOPATENT Szabadalmi Iroda, Budapest		(72) Lamerant, Jean-Michel, Bouc Bel Air (FR); Deville, Jean, Aix-en-Provence (FR)	
<hr/>			
(51) B05B 11/00 (2006.01)	(13) B1	(54) Eljárás vas eltávolítására alumínium-oxid-monohidrátot tartalmazó, bauxit lúgos feltárása során kapott nátrium-aluminát-lúgból	
(11) 225.004	2006.03.28.	(30) 94/15727 1994.12.22. FR	
(21) P 01 04627 (22) 1999.12.10.		(86) PCT/FR 95/01703 (87) WO 96/19410	
(40) 2002.03.28.		(74) dr. Vitális László, DANUBIA Szabadalmi és Védjegy Iroda Kft., Budapest	
<hr/>			
(51) C04B 28/02 (2006.01)		(51) C04B 16/06 (2006.01)	(13) B1
(11) 225.006		(11) 225.006	2006.03.28.
(21) P 03 03088 (22) 2001.02.08.		(21) P 03 03088 (22) 2001.02.08.	
(40) 2004.07.28.		(40) 2004.07.28.	
(73) Rhodia Chimie, Boulogne Billancourt (FR); Bouygues Travaux Publics, Saint Quentin Yvelines (FR); Lafarge, Párizs (FR)		<hr/>	

- (72) Orange, Gilles, Soisy/Montmorency (FR);
Prat, Evelyne, Pantin (FR);
Casanova, André, Lyon (FR);
Behloul, Mouloud, Párizs (FR)
- (54) Tűzzel szemben ellenálló ultraerős betonösszetétel**
- (30) 00/01742 2000.02.11. FR
(86) PCT/FR 01/00369 (87) WO 01/58826
(74) Szentpéteri Zsolt, S.B.G. & K. Szabadalmi és Ügyvédi Iroda,
Budapest
-
- (51) C07C 45/45 (2006.01)**
C07C 319/20 (2006.01)
C07C 323/22 (2006.01) **(13) B1**
(11) 225.020 2006.03.27.
(21) P 00 03452 (22) 1998.07.03.
(40) 2001.02.28.
(73) Rhone-Poulenc Agro, Lyon (FR)
(72) Bernard, Didier, Lyon (FR);
Casado, Michel, St. Symphorien d'Ozon (FR);
Pevere, Virginie, Lyon (FR);
Truchon, Alain, Sathonay Camp (FR)
- (54) Eljárás 1-aril-3-ciklopropil-1,3-propándion-származékok előállítására**
- (30) 9714305.1 1997.07.07. GB
(86) PCT/EP 98/04947 (87) WO 99/02476
(74) Molnár Imre, DANUBIA Szabadalmi és Védjegy Iroda Kft.,
Budapest
-
- (51) C07C 209/36 (2006.01)**
C07C 221/00 (2006.01)
C07C 227/04 (2006.01) **(13) B1**
(11) 225.027 2006.03.27.
(21) P 99 04136 (22) 1997.09.19.
(40) 2000.04.28.
(73) Syngenta Participations AG, Bázél (CH)
(72) Baumeister, Peter, Flüh (CH);
Siegrist, Urs, Eiken (CH);
Studer, Martin, Bázél (CH)
- (54) Eljárás helyettesített aromás aminovegyületek előállítására**
- (30) 2323/96 1996.09.23. CH
(86) PCT/EP 97/05151 (87) WO 98/13331
(74) Parragh Gáborné dr., S.B.G. & K. Budapesti Nemzetközi
Szabadalmi Iroda, Budapest
-
- (51) C07C 213/02 (2006.01)**
C07C 217/74 (2006.01) **(13) B1**
(11) 225.019 2006.03.27.
(21) P 03 02594 (22) 2001.12.12.
(40) 2003.11.28.
(73) Ciba Specialty Chemicals Holding Inc., Bázél (CH)
(72) Paingankar, Niranján, Mumbai (IN);
Mumbaikar, Vilas N., Mumbai (IN);
Ekkundi, Vadiraj S., Mumbai (IN);
Jalett, Hans-Peter, Dornach (CH);
Siegrist, Urs, Eiken (CH);
van der Schaaf, Paul Adriaan, Allschwil (CH);
Bienewald, Frank, Hegenheim (FR);
Studer, Martin, Bázél (CH);
Burkhardt, Stefan, Gelterkinden (CH)
- (54) Eljárás fenetil-amin-származékok előállítására**
- (30) 1101/MAS/00 2000.12.20. IN
390/MAS/01 2001.05.14. IN
- (86) PCT/EP 01/14604 (87) WO 02/50017
(74) ifj. Szentpéteri Ádám, S.B.G. & K. Szabadalmi Ügyvivői Iroda,
Budapest
-
- (51) C07C 231/06 (2006.01)**
C07C 67/22 (2006.01)
C07D 213/803 (2006.01)
C07D 213/82 (2006.01) **(13) B1**
(11) 225.063 2006.04.11.
(21) P 98 01403 (22) 1996.05.07.
(40) 1998.09.28.
(73) BASF Aktiengesellschaft, Ludwigshafen/Rhein (DE)
(72) Fuchs, Eberhard, Frankenthal (DE)
- (54) Eljárás karbonsavszármazékok előállítására**
- (30) 195 18 474.2 1995.05.19. DE
(86) PCT/EP 96/01890 (87) WO 96/36592
(74) dr. Láng Tivadarné, S.B.G. & K. Szabadalmi Ügyvivői Iroda,
Budapest
-
- (51) C07D 209/86 (2006.01)**
A61K 31/404 (2006.01)
A61P 9/00 (2006.01) **(13) B1**
(11) 225.052 2006.04.05.
(21) P 95 02891 (22) 1995.10.03.
(65) T/73 240 (40) 1996.07.29.
(73) BAYER AG, Leverkusen (DE)
(72) dr. Goldmann, Siegfried, Wuppertal (DE);
dr. Bischoff, Hilmar, Wuppertal (DE);
dr. Beuck, Martin, Nilford, Connecticut (US);
dr. Wohlfeil, Stefan, Hilden (DE);
dr. Domdey-Bette, Anke, Hückeswagen (DE);
dr. Grützmann, Rudi, Solingen (DE);
dr. Müller, Ulrich, Wuppertal (DE);
dr. Denzer, Dirk, Wuppertal (DE);
dr. Connell, Richard, Trumbull, Connecticut (US)
- (54) Cikloalkano-indol- és -azaindol-származékok, eljárás előállításukra és ezeket hatóanyagként tartalmazó gyógyszerkészítmények**
- (30) P 44 35 477 1994.10.04. DE
(74) dr. Kiss Ildikó, DANUBIA Szabadalmi és Védjegy Iroda Kft.,
Budapest
-
- (51) C07D 211/32 (2006.01)**
A61K 31/445 (2006.01)
A61K 31/495 (2006.01)
C07D 401/06 (2006.01)
C07D 413/14 (2006.01)
C07D 498/04 (2006.01)
C07D 417/06 (2006.01)
C07D 413/06 (2006.01)
C07D 261/20 (2006.01)
A61P 25/28 (2006.01) **(13) B1**
(11) 225.047 2006.04.05.
(21) P 93 02733 (22) 1992.03.09.
(65) T/68 357 (40) 1995.06.28.
(73) Eisai Co. Ltd., Tokió (JP)
(72) Chen, Yuhpyng Liang, Waterford, Connecticut (US);
Villalobos, Anabella, Niantic, Connecticut (US);
Nagel, Arthur Adam, Gales Ferry, Connecticut (US)
- (54) Heterociklusos piperidinszármazékok, az ezeket tartalmazó gyógyszerkészítmények, és eljárás azok előállítására**
- (23) 1994.07.01.
(30) 07/676,918 1991.03.28. US

- (86) PCT/US 92/01605 (87) WO 92/17475
(74) dr. Molnár István, DANUBIA Szabadalmi és Védjegy Iroda Kft., Budapest
-
- (51) *C07D 231/08* (2006.01)
C07B 39/00 (2006.01) (13) B1
(11) **225.017** 2006.03.27.
(21) **P 00 02808** (22) 1998.07.20.
(40) 2001.01.29.
(73) BASF AG, Ludwigshafen/Rhein (DE)
(72) dr. Wingert, Horst, Mannheim (DE);
dr. Götz, Norbert, Worms (DE);
dr. Keil, Michael, Freinsheim (DE);
Klintz, Ralf, Grünstadt (DE);
dr. Vogelbacher, Uwe Josef, Ludwigshafen/Rhein (DE);
Wahl, Josef, Schifferstadt (DE)
- (54) **Eljárás 2-[(3-pirazolil-oxi)-metil]-nitro-benzolok előállítására**
(30) 197 32 692.7 1997.07.30. DE
(86) PCT/EP 98/04490 (87) WO 99/06373
(74) dr. Bódizs Árpád, S.B.G. & K. Szabadalmi Ügyvivői Iroda, Budapest
-
- (51) *C07D 231/12* (2006.01) (13) B1
(11) **225.018** 2006.03.27.
(21) **P 00 02748** (22) 1998.06.22.
(40) 2000.12.28.
(73) BASF AG, Ludwigshafen/Rhein (DE)
(72) dr. Merkle, Hans Rupert, Ludwigshafen/Rhein (DE);
Fretschner, Erich, Neckarsteinach (DE)
- (54) **Eljárás szubsztituált pirazolok előállítására**
(30) 197 26 573.1 1997.06.23. DE
(86) PCT/EP 98/03814 (87) WO 98/58914
(74) dr. Bódizs Árpád, S.B.G. & K. Szabadalmi Ügyvivői Iroda, Budapest
-
- (51) *C07D 239/28* (2006.01)
A61K 31/506 (2006.01)
A61P 25/28 (2006.01)
C07D 239/42 (2006.01)
C07D 239/48 (2006.01)
C07D 239/46 (2006.01)
C07D 239/34 (2006.01)
A61P 29/00 (2006.01) (13) B1
(11) **225.016** 2006.03.29.
(21) **P 02 01527** (22) 2000.05.24.
(40) 2002.08.28.
(73) F. Hoffmann-La Roche AG, Bazel (CH)
(72) Bös, Michael, Montreal, Quebec (CA);
Galley, Guido, Rheinfelden (DE);
Godel, Thierry, Bazel (CH);
Hoffmann, Torsten, Birsfelden (CH);
Hunkeler, Walter, Magden (CH);
Schnider, Patrick, Oberwil (CH);
dr. Stadler, Heinz, Rheinfelden (DE)
- (54) **5-Fenil-pirimidinszármazékok**
(30) 99110482.9 1999.05.31. EP
(86) PCT/EP 00/04702 (87) WO 00/73278
(74) dr. Jalsovszky Györgyné ügyvéd, Budapest
-
- (51) *C07D 273/08* (2006.01)
A61K 31/395 (2006.01)
A61P 35/00 (2006.01)
C07D 413/14 (2006.01)
C07K 5/03 (2006.01)
- C07D 413/06* (2006.01)
C07D 273/00 (2006.01) (13) B1
(11) **225.041** 2006.03.30.
(21) **P 98 01880** (22) 1996.03.07.
(40) 1998.11.30.
(73) University of Hawaii, Honolulu, Hawaii (US);
Wayne State University, Detroit, Michigan (US)
(72) Barrow, Russell A. 1/8%, Honolulu, Hawaii (US);
Corbett, Thomas H. 1/8%, Grosse Point, Michigan (US);
Golakoti, Trimurtulu 1/8%, Honolulu, Hawaii (US);
Hemscheidt, Thomas K. 1/8%, Honolulu, Hawaii (US);
Liang, Jian 1/8%, Honolulu, Hawaii (US);
Moore, Richard E. 1/8%, Honolulu, Hawaii (US);
Tius, Marcus A. 1/8%, Kailua, Hawaii (US);
Valeriotte, Frederick A. 1/8%, Shelby Township, Michigan (US)
- (54) **Új kriptoficinek, alkalmazásuk és az ezeket tartalmazó gyógyszerkészítmények**
(30) 08/482,141 1995.06.07. US
08/400,057 1995.03.07. US
(86) PCT/US 96/03246 (87) WO 96/40184
(74) Olchváry Gézáné, DANUBIA Szabadalmi és Védjegy Iroda Kft., Budapest
-
- (51) *C07D 277/34* (2006.01)
A61K 31/426 (2006.01)
A61K 31/427 (2006.01)
C07D 417/12 (2006.01)
A61P 3/10 (2006.01) (13) B1
(11) **225.039** 2006.03.30.
(21) **P 98 02565** (22) 1996.05.30.
(40) 1999.04.28.
(73) Kyorin Pharmaceutical Co., Ltd., Tokió (JP)
(72) Awano, Katsuya, Tochigi (JP);
Maeda, Toshio, Tochigi (JP);
Nomura, Masahiro, Tochigi (JP);
Kinoshita, Susumu, Saitama (JP);
Satoh, Hiroya, Tochigi (JP);
Murakami, Koji, Tochigi (JP);
Tsunoda, Masaki, Tochigi (JP)
- (54) **N-Benzil-(dioxo-tiazolidinil-metil)-benzamid-származékok, az ezeket tartalmazó gyógyszerkészítmények és eljárás a vegyületek előállítására**
(30) 7/159781 1995.06.02. JP
8/153139 1996.05.24. JP
(86) PCT/JP 96/01459 (87) WO 96/38428
(74) Kerény Judit, DANUBIA Szabadalmi és Védjegy Iroda Kft., Budapest
-
- (51) *C07D 305/14* (2006.01)
A61K 31/337 (2006.01)
A61P 35/00 (2006.01)
C07D 493/08 (2006.01)
C07D 407/12 (2006.01)
A61P 35/02 (2006.01) (13) B1
(11) **225.032** 2006.03.30.
(21) **P 99 04046** (22) 1996.12.19.
(40) 2001.04.28.
(73) Aventis Pharma S.A., Antony (FR)
(72) Commercon, Alain, Vitry/Seine (FR);
Bouchard, Hervé, Thiais (FR)
- (54) **Új taxoidok, eljárás előállításukra és ezeket tartalmazó gyógyszerkészítmények**
(30) 95/15379 1995.12.22. FR
(86) PCT/FR 96/02031 (87) WO 97/23473
(74) dr. Láng Tivadarné, S.B.G. & K. Szabadalmi Ügyvivői Iroda, Budapest

- (51) *C07D 403/06* (2006.01)
A61K 31/40 (2006.01)
C07D 401/06 (2006.01) (13) B1
 2006.04.06.
- (11) **225.055**
- (21) **P 93 01098** (22) 1991.10.08.
 (65) T/64 326 (40) 1993.12.28.
 (73) Pfizer Inc., New York, New York (US)
 (72) dr. Wythes, Martin James, Dover, Kent (GB);
 Macor, John Eugene, Mystic, Connecticut (US)
- (54) **Indolszármazékok, intermedierjeik, eljárás előállításukra és a vegyületeket tartalmazó gyógyászati készítmények**
- (23) 1994.07.01.
 (30) 07/597,928 1990.10.15. US
 (86) PCT/US 91/07194 (87) WO 92/06973
 (74) Olchváry Gézáné, DANUBIA Szabadalmi és Védjegy Iroda Kft., Budapest
-
- (51) *C07D 405/14* (2006.01)
A61K 31/495 (2006.01)
A61K 31/66 (2006.01)
C07F 9/6558 (2006.01)
A61P 31/10 (2006.01) (13) B1
 2006.04.05.
- (11) **225.062**
- (21) **P 96 01709** (22) 1994.12.20.
 (65) T/75 879 (40) 1997.05.28.
 (73) Schering Corporation, Kenilworth, New Jersey (US)
 (72) Liu, Yi-Tsung, Morris Township, New Jersey (US);
 Saksena, Anil K., Upper Montclair, New Jersey (US);
 Girijavallabhan, Viyyoor M., Parsippany, New Jersey (US);
 Lovey, Raymond G., West Caldwell, New Jersey (US);
 Ganguly, Ashit K., Upper Montclair, New Jersey (US);
 Wang, Haiyan, Dayton, New Jersey (US);
 Pike, Russell E., Stanhope, New Jersey (US);
 Bennett, Frank, Piscataway, New Jersey (US)
- (54) **Gombaellenes hatású tetrahidrofuránszármazékok, az ezeket tartalmazó gyógyszerkészítmények és eljárás előállításukra**
- (30) 08/171 083 1993.12.21. US
 (86) PCT/US 94/14236 (87) WO 95/17407
 (74) dr. Láng Tivadarné, S.B.G. & K. Szabadalmi Ügyvivői Iroda, Budapest
-
- (51) *C07D 409/06* (2006.01)
A61K 31/415 (2006.01) (13) B1
 2006.04.06.
- (11) **225.048**
- (21) **P 94 00413** (22) 1992.08.12.
 (65) T/70 157 (40) 1995.09.28.
 (73) Smithkline Beecham Corp., Philadelphia, Pennsylvania (US)
 (72) Weinstock, Joseph, Phoenixville, Pennsylvania (US);
 Keenan, Richard McCulloch, Malvern, Pennsylvania (US)
- (54) **Imidazol-propénsav-származék metánszulfonát sója, hatóanyagként ezen vegyületet tartalmazó gyógyászati készítmények és eljárás előállításukra**
- (23) 1994.07.01.
 (30) 07/746,262 1991.08.14. US
 (86) PCT/US 92/06734 (87) WO 93/03722
 (74) Szimonné Backhausz Beáta, DANUBIA Szabadalmi és Védjegy Iroda, Budapest
-
- (51) *C07D 409/10* (2006.01)
A01N 43/56 (2006.01)
C07D 413/10 (2006.01)
C07D 417/10 (2006.01) (13) B1
 2006.03.27.
- (11) **225.015**
- (21) **P 98 00725** (22) 1996.02.14.
 (40) 1998.07.28.
 (73) BASF AG., Ludwigshafen/Rhein (DE)
- (72) Walter, Helmut, Obrigheim (DE);
 Misslitz, Ulf, Neustadt (DE);
 Kardorff, Uwe, Mannheim (DE);
 Westphalen, Karl-Otto, Speyer (DE);
 Harreus, Albrecht, Ludwigshafen/Rhein (DE);
 Rang, Harald, Altrip (DE);
 Hill, Regina Luise, Speyer (DE);
 Engel, Stefan, Idstein/Taunus (DE);
 Otten, Martina, Ludwigshafen/Rhein (DE);
 Vossen, Marcus, Mannheim (DE);
 König, Hartmann, Heidelberg (DE);
 von Deyn, Wolfgang, Neustadt (DE);
 Plath, Peter, Frankenthal (DE)
- (54) **4-Benzoil-pirazol-származékok és eljárás előállításukra és alkalmazásukra**
- (30) 195 06 572.7 1995.02.24. DE
 (86) PCT/EP 96/00635 (87) WO 96/26206
 (74) dr. Bódizs Árpád, S.B.G. & K. Szabadalmi Ügyvivői Iroda, Budapest
-
- (51) *C07D 417/06* (2006.01)
A61K 31/4523 (2006.01)
A61P 25/28 (2006.01)
C07D 417/14 (2006.01)
C07D 277/64 (2006.01) (13) B1
 2006.04.05.
- (11) **225.049**
- (21) **P 94 00952** (22) 1992.08.31.
 (65) T/70 544 (40) 1995.10.30.
 (73) Eisai Co. Ltd., Tokió (JP)
 (72) Chen, Yuhpyng L., Waterford, Connecticut (US);
 Nagel, Arthur A., Gales Ferry, Connecticut (US)
- (54) **Acetilcolin-észteráz-gátló hatású heteroaril-aminok, ezeket tartalmazó gyógyszerkészítmények és eljárás előállításukra**
- (23) 1994.07.01.
 (30) 07/771,283 1991.10.03. US
 (86) PCT/US 92/07230 (87) WO 93/07140
 (74) dr. Kiss Ildikó, DANUBIA Szabadalmi és Védjegy Iroda Kft., Budapest
-
- (51) *C07D 473/06* (2006.01)
A61K 31/522 (2006.01)
A61P 9/10 (2006.01)
A61P 43/00 (2006.01) (13) B1
 2006.03.30.
- (11) **225.040**
- (21) **P 97 01016** (22) 1997.06.06.
 (40) 1998.12.28.
 (73) HOECHST Aktiengesellschaft, Frankfurt/Main (DE)
 (72) dr. Wolf, Erhard, Hofheim/Taunus (DE);
 dr. Defossa, Elisabeth, Idstein/Taunus (DE);
 dr. Rudolphi, Karl, Mainz (DE);
 dr. Grome, John J., Wiesbaden (DE);
 Anagnostopoulos, Hirsto, Wiesbaden (DE);
 dr. Gebert, Ulrich, Glashütten (DE);
 dr. Heinelt, Uwe, Wiesbaden (DE)
- (54) **Új xantinszármazékok, eljárás előállításukra és az ezeket tartalmazó gyógyszerkészítmények**
- (30) 196 22 737.2 1996.06.07. DE
 196 29 815.6 1996.07.24. DE
 (74) dr. Gárdonyi Zoltánné, DANUBIA Szabadalmi és Védjegy Iroda Kft., Budapest

(51) <i>C07D 487/04</i> (2006.01) <i>C07D 207/337</i> (2006.01)	(13) B1	(11) 225.067	(13) B1
(11) 225.053	2006.04.05.	(21) P 99 00651	2006.04.10.
(21) P 01 03927 (22) 1993.12.09.		(22) 1996.04.30.	
(65) T/70 505 (40) 1995.10.30.		(40) 1999.06.28.	
(73) Pfizer Inc., New York, New York (US)		(73) Kenrich Petrochemicals, Inc., Bayonne, New Jersey (US)	
(72) Chen, Yuhpyng Lang, Waterford, Connecticut (US)		(72) Monte, Salvatore J., Staten Island, New York (US)	
(54) Pirroló[2,3-d]pirimidin-származékok intermedierjei		(54) Hőstabil antisztatizáló szer és ezt tartalmazó antisztatikus készítmény	
(23) 1994.07.01.		(30) 08/455,272 1995.05.31. US	
(62) P9303515 1993.12.09. HU		(86) PCT/US 96/07831 (87) WO 96/38500	
(30) 07/991,764 1992.12.17. US		(74) Török Ferenc, DANUBIA Szabadalmi és Védjegy Iroda Kft., Budapest	
(74) Kerény Judit, DANUBIA Szabadalmi és Védjegy Iroda Kft., Budapest			
(51) <i>C07D 489/02</i> (2006.01)	(13) B1	(51) <i>C08L 23/10</i> (2006.01)	
(11) 225.038	2006.03.30.	(51) <i>C08F 2/12</i> (2006.01)	
(21) P 02 03978 (22) 2002.11.15.		<i>C08F 10/00</i> (2006.01)	(13) B1
(40) 2004.07.28.		(11) 225.023	2006.03.27.
(73) (72) Sella Sándor 30%, Tiszavasvári (HU); Szabó Mátyás 30%, Tiszavasvári (HU); Palincza János 15%, Tiszavasvári (HU); Imre Lászné 10%, Tiszavasvári (HU); Cselenyák Zoltán 10%, Tiszavasvári (HU); dr. Tompa József 5%, Tiszavasvári (HU)		(21) P 97 00935 (22) 1997.05.22.	
(54) Eljárás ópium alkaloidok elválasztására		(40) 1998.06.29.	
		(73) Basell Poliolefine Italia s.r.l., Milano (IT)	
		(72) dr. Dolle, Volker, Bensheim (DE); dr. Böhm, Thomas, Darmstadt (DE)	
		(54) Eljárás nagymolekulájú reaktorkeverék előállítására etilén-propilén kopolimerből és polipropilénből	
		(30) 196 21 022.4 1996.05.24. DE	
		(74) Karácsonyi Béla, ADVOPATENT Szabadalmi és Védjegy Iroda, Budapest	
(51) <i>C07D 495/04</i> (2006.01)	(13) B1	(51) <i>C09C 1/56</i> (2006.01)	
<i>A61K 31/5513</i> (2006.01)	2006.03.13.	<i>C08K 9/04</i> (2006.01)	
(11) 224.989		<i>C09C 1/58</i> (2006.01)	
(21) P 98 02824 (22) 1996.03.22.		<i>C09C 3/08</i> (2006.01)	
(40) 1999.06.28.		<i>D01F 11/14</i> (2006.01)	
(73) Lilly Industries Ltd., Basingstoke, Hampshire (GB); Eli Lilly & Company, Indianapolis, Indiana (US)		<i>D21H 17/67</i> (2006.01)	(13) B1
(72) Bunnell, Charles Arthur, Lafayette, Indiana (US); Hendriksen, Barry Arnold, Guildford, Surrey (GB); Larsen, Samuel Dean, Lafayette, Indiana (US)		(11) 225.022	2006.03.27.
(54) A 2-metil-4-(4-metil-1-piperazinil)-10H-tieno[2,3-b][1,5]-benzodiazepin új kristályformája és eljárás előállítására		(21) P 97 01806 (22) 1995.12.14.	
(30) 08/409,566 1995.03.24. US		(65) T/76 985 (40) 1998.01.28.	
(86) PCT/US 96/03917 (87) WO 96/30375		(73) CABOT Corporation, Boston, Massachusetts (US)	
(74) ifj. Szentpéteri Ádám, S.B.G. & K. Szabadalmi Ügyvivői Iroda, Budapest		(72) Belmont, James A., Acton, Massachusetts (US); Amici, Robert M., Berlin, Massachusetts (US); Galloway, Collin P., Chelmsford, Massachusetts (US)	
		(54) Diazóniumsókkal reagáltatott kormok és e kormokat tartalmazó készítmények	
		(30) 08/356,660 1994.12.15. US	
		(86) PCT/US 95/16194 (87) WO 96/18688	
		(74) Derzsi Katalin, S.B.G. & K. Budapesti Nemzetközi Szabadalmi Iroda, Budapest	
(51) <i>C07K 14/18</i> (2006.01)	(13) B1	(51) <i>C09J 7/02</i> (2006.01)	
<i>C07K 16/10</i> (2006.01)	2006.04.20.	<i>A47G 27/04</i> (2006.01)	
<i>C12Q 1/68</i> (2006.01)		<i>B32B 27/12</i> (2006.01)	(13) B1
<i>C12Q 1/70</i> (2006.01)		(11) 225.007	2006.03.28.
(11) 225.068		(21) P 03 03759 (22) 2001.07.18.	
(21) 2814/90 (22) 1990.03.15.		(40) 2004.07.28.	
(65) T/54 896 (40) 1991.04.28.		(73) Uzin Tyro AG, Buochs (CH)	
(73) Chiron Corp., Emeryville, Kalifornia (US)		(72) Sieber, Reto, Sigigen (CH); Sieber, Marco, Horw (CH)	
(72) Choo, Qui-Lim, El Cerrito, Kalifornia (US); Houghton, Michael, Danville, Kalifornia (US); Kuo, George, San Francisco, Kalifornia (US)		(54) Öntapadó fólia	
(54) Eljárás NANBH vírus diagnosztikum és vakcina előállítására		(30) 100 40 966.0 2000.08.22. DE	
(30) 325 338 1989.03.17. US		(86) PCT/EP 01/08314 (87) WO 02/16523	
341 334 1989.04.20. US		(74) Sikos Róbert, DANUBIA Szabadalmi és Védjegy Iroda Kft., Budapest	
355 002 1989.05.18. US			
(86) PCT/US 90/01348 (87) WO 90/11089			
(74) S.B.G. & K. Budapesti Nemzetközi Szabadalmi Iroda, Budapest			
(51) <i>C08K 5/16</i> (2006.01)			
<i>C08K 5/41</i> (2006.01)			
<i>C08K 5/524</i> (2006.01)			

(51) <i>C12N 15/82</i> (2006.01)	(74) Fáber Enikő, ADVOPATENT Szabadalmi és Védjegy Iroda, Budapest
<i>A01H 5/00</i> (2006.01)	
<i>C07K 14/34</i> (2006.01)	
<i>C12N 9/00</i> (2006.01)	
<i>C12Q 1/68</i> (2006.01)	
<i>C12N 9/10</i> (2006.01)	
<i>C12N 9/24</i> (2006.01)	
<i>C12N 15/29</i> (2006.01)	
(11) 225.002	(13) B1 2006.03.30.
(21) P 00 02578 (22) 1998.06.19.	
(40) 2000.12.28.	
(73) Pioneer Hi-Bred International, Inc., Des Moines, Iowa (US)	
(72) Albertsen, Marc C., Des Moines, Iowa (US); Fox, Timothy W., Des Moines, Iowa (US); Garnaat, Carl W., Ankeny, Iowa (US); Huffman, Gary A., Des Moines, Iowa (US); Kendall, Timmy L., Earlham, Iowa (US)	
(54) Hímszövet-specifikus szabályzó régió és alkalmazására szolgáló eljárás	
(30) 08/880,499 1997.06.23. US	
(86) PCT/US 98/12895 (87) WO 98/59061	
(74) dr. Pethő Árpád, DANUBIA Szabadalmi és Védjegy Iroda Kft., Budapest	
(51) <i>C23F 11/167</i> (2006.01)	(13) B1 2006.03.27.
(11) 225.028	
(21) P 99 04489 (22) 1999.12.07.	
(40) 2003.06.30.	
(73) (72) dr. Sugár László, Budapest (HU)	
(54) Rozsdaoldó és korróziógátló tisztítószer előállítására szolgáló keverék	
(74) Derzsi Katalin, S.B.G. & K. Budapesti Nemzetközi Szabadalmi Iroda, Budapest	
D – SZEKCIÓ TEXTIL, PAPIR	
(51) <i>D04H 3/02</i> (2006.01)	(13) B1 2006.04.03.
<i>A61F 13/15</i> (2006.01)	
<i>D04H 1/46</i> (2006.01)	
(11) 225.060	
(21) P 01 04008 (22) 1999.08.23.	
(40) 2002.03.28.	
(73) Carl Freudenberg, Weinheim (DE)	
(72) Groitzsch, Dieter, Hirschberg (DE); Schaut, Gerhard, Hemsbach (DE); Klein, Bernhard, Birkenau (DE)	
(54) Perforált fátjolbunda-anyag és eljárás előállítására	
(30) 198 46 857.1 1998.10.12. DE	
(86) PCT/EP 99/06144 (87) WO 00/22218	
(74) Mészárosné Dónusz Katalin S.B.G. & K. Budapesti Nemzetközi Szabadalmi Iroda, Budapest	
E – SZEKCIÓ HELYHEZ KÖTÖTT LÉTESÍTMÉNYEK	
(51) <i>E04G 1/28</i> (2006.01)	(13) B1 2006.04.03.
<i>E04G 5/00</i> (2006.01)	
(11) 225.058	
(21) P 01 01163 (22) 2001.03.22.	
(40) 2002.11.28.	
(73) (72) Melis Zoltán, Orosháza (HU)	
(54) Szerelőállvány	
(51) <i>E05D 7/04</i> (2006.01)	(13) B1 2006.04.03.
(11) 225.056	
(21) P 03 03441 (22) 2002.04.24.	
(40) 2004.01.28.	
(73) SFS Intec Holding AG, Heerbrugg (CH)	
(72) Österle, Helmut, Feldkirch (AT)	
(54) Sarokpánt ablakhoz vagy ajtóhoz	
(30) 101 20 260.1-23 2001.04.25. DE	
(86) PCT/EP 02/04469 (87) WO 02/086263	
(74) Weichinger András, DANUBIA Szabadalmi és Védjegy Iroda Kft., Budapest	
F – SZEKCIÓ MECHANIKA, VILÁGÍTÁS, FŰTÉS	
(51) <i>F15B 1/04</i> (2006.01)	(13) B1 2006.03.22.
<i>F15B 1/16</i> (2006.01)	
(11) 225.012	
(21) P 02 02510 (22) 2002.07.26.	
(40) 2003.01.28.	
(73) ContiTech Luftfedersysteme GmbH, Hannover (DE)	
(72) Thurow, Gerhard, Garbsen (DE); Bank, Christoph, Lehrte (DE); Cerny, Paul, Wennigsen (DE)	
(54) Hidraulikus és/vagy pneumatikus nyomástároló	
(30) 101 36 674.4 2001.07.27. DE	
(74) dr. Jakab Judit, S.B.G. & K. Szabadalmi Ügyvivői Iroda, Budapest	
(51) <i>F16D 43/00</i> (2006.01)	(13) B1 2006.03.22.
<i>B60D 1/06</i> (2006.01)	
(11) 225.013	
(21) P 99 04480 (22) 1999.12.06.	
(40) 2001.03.28.	
(73) Firma Albert Berndes, Lübbecke (DE)	
(72) Berndes, Albert, Lübbecke (DE)	
(54) Biztosítóberendezés	
(30) 298 21 750.3 1998.12.07. DE	
(74) Weichinger András, DANUBIA Szabadalmi és Védjegy Iroda Kft., Budapest	
(51) <i>F16L 9/133</i> (2006.01)	(13) B1 2006.03.27.
<i>F16L 9/00</i> (2006.01)	
(11) 225.025	
(21) P 99 02598 (22) 1997.02.24.	
(40) 1999.12.28.	
(73) Borealis A/S, Lyngby (DK)	
(72) Ek, Carl-Gustaf, Västra Frölunda (SE); Lindström, Helge, Hamari (FI); Sandberg, Hans, Rönnäng (SE)	
(54) Többrétegű cső	
(30) 9600826-3 1996.03.04. SE	
(86) PCT/SE 97/00302 (87) WO 97/33116	
(74) Sipos József, DANUBIA Szabadalmi és Védjegy Iroda Kft., Budapest	
(51) <i>F16L 11/08</i> (2006.01)	(13) B1 2006.04.03.
(11) 225.059	
(21) P 99 00764 (22) 1999.03.25.	
(40) 2003.03.28.	
(73) The Goodyear Tire & Rubber Company, Akron, Ohio (US)	

(72) Brown, Thomas Alan, Sun Prairie, Wisconsin (US); Nadkarni, Pradeep Dattatraya, DeForest, Wisconsin (US); Thomas, John Patrick, Bath, Ohio (US)	(51) G11B 20/00 (2006.01) G11B 7/007 (2006.01) G11B 20/12 (2006.01)	(13) B1 2006.03.22.
(54) Tömlő klímaberendezésekhez	(11) 225.000	
(30) 09/048,482 1998.03.26. US	(21) P 01 00222 (22) 1999.09.14.	
(74) Mészárosné Dónusz Katalin, S.B.G. & K. Budapesti Nemzetközi Szabadalmi Iroda, Budapest	(40) 2001.05.28.	
<hr/>		
G – SZEKCIÓ FIZIKA		
(51) G01N 27/00 (2006.01) G01T 1/167 (2006.01)	(13) B1 2006.03.22.	
(11) 224.992		
(21) P 03 01284 (22) 2003.05.12.		
(40) 2004.10.28.		
(73) (72) Földi Tivadar, Budapest (HU)		
(54) Légnemű közegek vegyi és radioaktív szennyezőanyag-tartalmát, különösen aeroszol, valamint gáztartalom mérő és -regisztráló készülék		
(74) dr. Gedeon Sándor, Pintz és Társai Szabadalmi és Védjegy Iroda 1. sz. aliroda, Budapest		
<hr/>		
(51) G01N 33/52 (2006.01) C09J 4/06 (2006.01)	(13) B1 2006.03.28.	
(11) 225.008		
(21) P 00 01175 (22) 2000.03.17.		
(40) 2001.12.28.		
(73) Roche Diagnostics GmbH, Mannheim (DE)		
(72) dr. Braun, Hans-Peter, Weinheim (DE); Zimmer, Volker, Dossenheim (DE)		
(54) Többrétegű analitikai szerkezet		
(30) 199 12 365.9 1999.03.19. DE		
(74) dr. Bokor Tamás, S.B.G. & K. Budapesti Nemzetközi Szabadalmi Iroda, Budapest		
<hr/>		
(51) G03B 13/36 (2006.01)	(13) B1 2006.03.22.	
(11) 224.995		
(21) P 01 02849 (22) 2001.07.09.		
(40) 2003.04.28.		
(73) (72) Gyarmati László, Budapest (HU)		
(54) Távműködtetésű, optimális beállítású fényképezőrendszer idegenforgalmi és turisztikai nevezetességekhez		
<hr/>		
(51) G11B 19/04 (2006.01) G11B 7/013 (2006.01) G11B 19/12 (2006.01) G11B 27/19 (2006.01) G11B 27/30 (2006.01) G11B 27/36 (2006.01)	(13) B1 2006.03.22.	
(11) 224.999		
(21) P 01 05061 (22) 2000.09.29.		
(40) 2002.04.29.		
(73) Koninklijke Philips Electronics N.V., Eindhoven (NL)		
(72) Nijboer, Jakob G., Eindhoven (NL); Heemskerck, Jacobus P. J., Eindhoven (NL)		
(54) Eljárás korong alakú, újírható optikai adathordozó területeinek eltakarására, adathordozó és felvevő berendezés		
(30) 99203332.4 1999.10.13. EP 99204120.2 1999.12.03. EP		
(86) PCT/EP 00/09642 (87) WO 01/27922		
(74) dr. Köteles Zoltán, S.B.G. & K. Budapesti Nemzetközi Szabadalmi Iroda, Budapest		
<hr/>		
H – SZEKCIÓ VILLAMOSSÁG		
(51) H01J 9/395 (2006.01) H01J 61/24 (2006.01)	(13) B1 2006.03.22.	
(11) 225.010		
(21) P 99 01253 (22) 1996.05.28.		
(40) 1999.07.28.		
(73) Patent-Treuhand-Gesellschaft für elektrische Glühlampen mbH, München (DE)		
(72) Weinhardt, Erolf, Diedorf (DE)		
(54) Eljárás sapkaszalag, illetve a sapkaszalagot tartalmazó ki-sülőlámpa előállítására		
(30) 195 21 972.4 1995.06.16. DE		
(86) PCT/DE 96/00924 (87) WO 97/00532		
(74) Mák András, S.B.G. & K. Budapesti Nemzetközi Szabadalmi Iroda, Budapest		
<hr/>		
(51) H01R 9/00 (2006.01)	(13) B1 2006.03.22.	
(11) 224.993		
(21) P 00 00285 (22) 2000.01.25.		
(40) 2000.09.28.		
(73) FCI, Versailles (FR)		
(72) Weaver, John H., Marietta, Pennsylvania (US); Billman, Timothy B., Dover, Pennsylvania (US)		
(54) Csatlakozórendszer és villamos csatlakozó		
(30) 60/117,957 1999.01.28. US		
(74) Kereszty Marcell, Gödölle, Kékes, Mészáros & Szabó Szabadalmi és Védjegy Iroda, Budapest		
<hr/>		
(51) H01R 12/16 (2006.01)	(13) B1 2006.03.22.	
(11) 224.994		
(21) P 00 01706 (22) 2000.05.02.		
(40) 2000.12.28.		
(73) FCI, Versailles (FR)		
(72) Ortega, Jose L., Camp Hill, Pennsylvania (US); Raistrick, Alan, Rockville, Maryland (US); Stoner, Stuart C., Lewisberry, Pennsylvania (US)		
(54) Villamos csatlakozórendszer		
(30) 09/302,027 1999.04.29. US		
(74) dr. Kereszty Marcell szabadalmi ügyvivő, Gödölle, Kékes, Mészáros & Szabó Szabadalmi és Védjegy Iroda, Budapest		
<hr/>		
(51) H04L 25/06 (2006.01) H04L 25/03 (2006.01)	(13) B1 2006.03.22.	
(11) 224.996		
(21) P 01 01516 (22) 1999.04.07.		
(40) 2001.09.28.		
(73) Robert Bosch GmbH., Stuttgart (DE)		

-
- | | |
|--|--|
| (72) Cinkler, Kalman, Bremen (DE);
Kammeyer, Karl-Dirk, Buchholz (DE) | (73) Koninklijke Philips Electronics N.V., Eindhoven (NL) |
| (54) Eljárás digitális szimbólumsorozattal modulált vivőhullám demodulálására | (72) Gschwantner, Günter, Eindhoven (NL);
Römisch, Ewald, Eindhoven (NL) |
| (30) 198 15 701.0 1998.04.08. DE | (54) Teletext vevőkészülék, megfelelő karakterkészlet önműködő felismerésére szolgáló eszközzel |
| (86) PCT/DE 99/01041 (87) WO 99/53659 | (30) 99890123.5 1999.04.14. EP |
| (74) Mák András, S.B.G. & K. Budapesti Nemzetközi Szabadalmi Iroda, Budapest | (86) PCT/EP 00/03040 (87) WO 00/64162 |
| | (74) dr. Köteles Zoltán, S.B.G. & K. Budapesti Nemzetközi Szabadalmi Iroda, Budapest |
-
- | | | | |
|--|--|----------------|--|
| (51) H04N 5/85 (2006.01) | | | |
| H04N 9/804 (2006.01) | | (13) B1 | |
| (11) 224.998 | | 2006.03.22. | |
| (21) P 01 03952 (22) 2000.06.23. | | | |
| (40) 2002.03.28. | | | |
| (73) Koninklijke Philips Electronics N.V., Eindhoven (NL) | | | |
| (72) de Haan, Wiebe, Eindhoven (NL) | | | |
| (54) Eljárás és rögzítőberendezés kódolt bit-adatfolyam rögzítésére | | | |
| (30) 99202060.2 1999.06.25. EP | | | |
| (86) PCT/EP 00/05888 (87) WO 01/01681 | | | |
| (74) dr. Köteles Zoltán, S.B.G. & K. Budapesti Nemzetközi Szabadalmi Iroda, Budapest | | | |
-
- | | | | |
|---|--|----------------|--|
| (51) H04N 7/088 (2006.01) | | (13) B1 | |
| (11) 224.997 | | 2006.03.22. | |
| (21) P 01 02716 (22) 2000.04.05. | | | |
| (40) 2001.11.28. | | | |
-
- | | | | |
|--|--|----------------|--|
| (51) H04Q 7/00 (2006.01) | | (13) B1 | |
| (11) 224.990 | | 2006.03.22. | |
| (21) P 00 02429 (22) 1999.05.25. | | | |
| (40) 2000.11.28. | | | |
| (73) DeTeMobil Deutsche Telekom MobilNet GmbH., Bonn (DE) | | | |
| (72) Dupre, Michael, Sankt Augustin (DE) | | | |
| (54) Előfizetői azonosító modul, valamint eljárás annak vezérlésére | | | |
| (30) 198 23 532.1 1998.05.26. DE | | | |
| (86) PCT/DE 99/01531 (87) WO 99/62275 | | | |
| (74) Mák András, S.B.G. & K. Budapesti Nemzetközi Szabadalmi Iroda, Budapest | | | |
-

A rovatban meghirdetett szabadalmak száma: 86 db.

Nyomtatásban megjelent szabadalmi leírások

- | | |
|---|---|
| (11) 224.694
(54) Immunológiailag kötődő molekulák, amelyek gátolják a trofoblaszt sejtek szinciciális fúzióját | (11) 224.710
(54) Eljárás alfa, alfa-difluor-béta-szilil-oxi-1,3-dioxolán-4-propán-sav-észterek előállítására |
| (11) 224.695
(54) Eljárás mész kezelésére | (11) 224.711
(54) Sibutraminanalógok alkalmazása lipidszintek csökkentésére szolgáló gyógyszerkészítmények előállítására |
| (11) 224.696
(54) Javított interferon-polimer konjugátumok | (11) 224.712
(54) Eljárás Bayer-eljárás kikeverőrendszerében a részecskeméret szabályozására |
| (11) 224.697
(54) Fotókezelt, térhálósított hialuronsavgél és előállítási eljárása | (11) 224.713
(54) Eljárás rekombináns vírusok előállítására |
| (11) 224.698
(54) Eljárás aromás aminok előállítására gázfázisú hidrogénezéssel | (11) 224.714
(54) Konjugált dién- és dienofil komponens alapú polimer |
| (11) 224.699
(54) Gombaellenes hatású triazolszármazékok, az ezeket tartalmazó gyógyászati készítmények, és alkalmazásuk gyógyszerek előállítására | (11) 224.715
(54) Többszörösen elágazó peptidkonstrukciókat tartalmazó liposzómák és alkalmazásuk humán immundeficiencia vírus ellen |
| (11) 224.700
(54) Új eljárás 1-(3-klór-fenil)-2-bróm-propán-1-on előállítására | (11) 224.716
(54) Platinakomplex, a komplex előállítása és gyógyászati alkalmazása |
| (11) 224.701
(54) Orálisan beadható rapamicintartalmú készítmények, és eljárás előállításukra | (11) 224.717
(54) Csigatészta előállítására alkalmas matrica, extrudálóberendezéssel ellátott téstgyártó gépekhez |
| (11) 224.702
(54) (Omega-amino)-hidroxi-alkinil-oldalláncot tartalmazó xantinszármazékok és az ezeket tartalmazó gyógyászati készítmények | (11) 224.718
(54) Naposszárnyas-szállító felépítmény, és eljárás a felépítményben a naposszárnyas megfelelő hőmérsékleten tartására és friss levegővel való ellátására |
| (11) 224.703
(54) 2-[3,5-bisz-(Trifluor-metil)-fenil]-N-metil-N-(6-morfolin-4-il-4-o-tolil-piridin-3-il)-izobutiramid, eljárás előállítására és az ezt tartalmazó gyógyászati készítmények | (11) 224.719
(54) 3-(1-/2-Hidroxi-fenil/-1-alkoximino-metil)-dioxazin-származékok új intermedierei és eljárások ezek előállítására |
| (11) 224.704
(54) Eljárás konjugált linolénsav előállítására | (11) 224.720
(54) Gyógyszerhatóanyagként alkalmazható új helyettesített ciklusos aminosavszármazékok |
| (11) 224.705
(54) Eljárás kétszikű magvak raktározott tartalékainak átalakítására egy vagy több génterméket tartalmazó kompozícióvá, továbbá magból származtatott kompozíció | (11) 224.721
(54) Eljárás 1-helyzetben szubsztituált 5- és/vagy 3-hidroxi-pirazolok előállítására |
| (11) 224.706
(54) Hímsterilitás új alkalmazásai növényekben | (11) 224.722
(54) Fotoszintetizáló anyag alkalmazása gyógyszerkészítmény előállítására |
| (11) 224.707
(54) Nagy fényáteresztő képességű polimerkompozíciók | (11) 224.723
(54) Masszírozóemulzió |
| (11) 224.708
(54) Eljárás és berendezés elektrokardiológiai önvizsgálat végzésére | (11) 224.724
(54) Eljárás dohány nyújtására |
| (11) 224.709
(54) Bolygó mozgású örlőberendezés | |

(11) 224.725 (54) Tömítőelemes zárókupak	(11) 224.743 (54) LIMBC4 fajtanevű, beltenyészett kukoricavonal (<i>Zea mays</i> L.)
(11) 224.726 (54) Csomag dohányárúkhhoz	(11) 224.744 (54) LIMTMJ16 fajtanevű, beltenyészett kukoricavonal (<i>Zea mays</i> L.)
(11) 224.727 (54) Betakarítógép, különösen önjáró silókombájn	(11) 224.745 (54) LIMTCJ12 fajtanevű, beltenyészett kukoricavonal (<i>Zea mays</i> L.)
(11) 224.728 (54) S-metolaklórt tartalmazó szinergetikus herbicid készítmény és alkalmazása	(11) 224.748 (54) Eljárás és berendezés üveggyártásra alkalmas keverékanyagok készítésére, valamint ezek alkalmazása
(11) 224.729 (54) Stabilan tárolható N-fenil-3,4,5,6-tetrahidroftálimid-származék-alapú vizes készítmény	(11) 224.749 (54) Eljárás üveglap gyártására, alakítóeszköz és üveglap
(11) 224.730 (54) Eljárások (2-aril-vinil)-alkil-éterek és 1,4-diaril-2-fluor-2-butén-származékok előállítására	(11) 224.750 (54) Eljárás szabályszerű távolságok ideiglenes elhatárolására sportpályákon habzó vizes készítmény alkalmazásával
(11) 224.731 (54) Pirimidinilszármazékok mint interleukin-inhibitorok, és ezeket tartalmazó gyógyszerkészítmények	(11) 224.751 (54) Eljárás vinil-klorid-polimer-alapú termékek újrafeldolgozására
(11) 224.732 (54) Kompozíciós felépítésű féktuskó vasúti járművekhez	(11) 224.752 (54) Eljárás cementklinker gyártására szolgáló nyersliszt folyamatos előállítására és adagolására, valamint nyersliszt cementklinker gyártására
(11) 224.733 (54) Eljárás adattároló merevlemezegységekben használatos fém emelőnyelv felületének simítására, emelőnyelv, csuklósféj-összeállítás, valamint adattároló eszköz	(11) 224.753 (54) Angóbhelyettesítő betét
(11) 224.734 (54) Dugaszolójázat	(11) 224.754 (54) Markerrel ellátott, expandálható polisztirol részecskék, azok előállítása és polisztirol habtest
(11) 224.735 (54) Vonóhorog-felfüggesztés gépjárművekhez	(11) 224.755 (54) Árnyékolószerkezet
(11) 224.736 (54) Eljárás axiális áramlási gépek romboid alakú lapátjának előállítására	(11) 224.756 (54) Működtetőadapter egyszer használatos gáztöltetű patronnal működtetett paintballfegyverekhez
(11) 224.737 (54) Központosított kardáncsuklópár	(11) 224.757 (54) Ajtócsukó szerkezet
(11) 224.738 (54) Eljárás kerécsapágy szerelésére, és kerécsapágyazás gépjárművekhez	(11) 224.758 (54) Korlátozott, maximum 40 joule, előnyösen 30-35 joule csőtorkolati energiájú, peremgyújtású, rugalmas lövedékes marokfegyver
(11) 224.739 (54) Szerkezet mozgásátadásra, valamint szíjhajtás főleg gépjárművekhez	(11) 224.759 (54) Kitémasztószerkezet ajtó, ablak vagy hasonló bukószárnyához, kiváltképp nyíló-bukó szárnyához, ablakelrendezés és eljárás motoros és kézi buktatáshoz
(11) 224.740 (54) Lemezváltó készülék adathordozó lemezekhez	(11) 224.760 (54) Eljárás termikusan dúsított széntartalmú anyag stabilizálására
(11) 224.741 (54) LIMMC129 fajtanevű, beltenyészett kukoricavonal (<i>Zea mays</i> L.)	(11) 224.761 (54) Eljárás folyékony szennyeződés eltávolítására a talaj szennyezett rétegéből
(11) 224.742 (54) LIMMC128 fajtanevű, beltenyészett kukoricavonal (<i>Zea mays</i> L.)	(11) 224.762 (54) Eljárás fáradt olaj feldolgozására és újrahasznosítására

(11) 224.763

(54) Eljárás és elrendezés hűtőtornyok belső bélésfelületeinek védelmére, különösen füstgáz-kéntelenítő berendezés gázai által megtámadott hűtőtornyok erősen savas csapadékok lecsapódásainak behatását megelőző védelmére

(11) 224.764

(54) Eljárás és berendezés nyersanyagok visszanyerésére hulladék anyagokból és maradék anyagokból

A rovat 69 db közlést tartalmaz.

Szabadalmi oltalom megszűnése és újra érvénybe helyezése

<p>Ideiglenes szabadalmi oltalom megszűnése elutasítás miatt FC4A</p>	<p>(21) P 00 03238 (54) Eljárás csirkék fertőző bursitisa (gumboroi betegség) elleni korai védekezésre alkalmas vakcina előállítására</p>
<p>(21) P 00 03497 (54) Eljárás szubsztituált 2-nitro-guanidin-származékok és intermedierek előállítására</p>	<p>(21) P 00 03277 (54) Lézerrezonátor gyógyászati célokra</p>
<p>(21) P 01 05484 (54) Elektronikus kereskedelmi szerződéseket közvetítő módszer és mobil hírközlési hálózat</p>	<p>(21) P 00 03279 (54) Eljárás metabolikus termékek fermentációs úton való előállítására, valamint a sod-gént kódoló nukleotid-szekvencia előállítására</p>
<p>(21) P 02 02819 (54) Eljárás tiazolszármazékok előállítására és az új intermedierek</p>	<p>(21) P 00 03313 (54) Forgó fekhely vajúdáshoz</p>
<p>(21) P 03 03585 (54) Eljárás reklámhordozó síkban és/vagy térben való mozgatással történő reklámcélú bemutatására, valamint az eljárás foganatosítására szolgáló reklámberendezés</p>	<p>(21) P 00 03389 (54) Belső korrózióvédelemmel ellátott tartály, főként tűzoltó készüléktartály, valamint eljárás az előállítására</p>
<p>A rovat 4 db közlést tartalmaz.</p>	
<p>Ideiglenes szabadalmi oltalom megszűnése díjfizetés hiányában FD9A</p>	<p>(21) P 00 03632 (54) Eljárás szubsztituált 2-nitro-guanidin-származékok és intermedierek előállítására</p>
<p>(11) T/74 946 (21) P 95 02500 (54) Ortoszubsztituált benzoészármazékok, ezeket tartalmazó gyógyszerkészítmények, eljárás a vegyületek előállítására, és alkalmazásuk</p>	<p>(21) P 00 04301 (54) Indolszármazékok alkalmazása MCP-1 által közvetített betegségek kezelésére alkalmas gyógyászati készítmények előállítására</p>
<p>(11) T/76 808 (21) P 97 01255 (54) Tirilazadot tartalmazó segédoldószeres parenterális készítmények</p>	<p>(21) P 00 04442 (54) Legalább egy poliuretán és/vagy polikarbamid egységet magába foglaló polikondenzátumot és legalább egy karbonsavcsoportot hordozó szilikont tartalmazó hajápoló készítmény</p>
<p>(11) T/77 354 (21) P 97 02037 (54) 2,7-Szubsztituált oktahidro-1H-pirido[1,2-a]pirazin-származékok, ezeket tartalmazó gyógyszerkészítmények és intermedierek</p>	<p>(21) P 00 04445 (54) Legalább egy poliuretán és/vagy polikarbamid egységet, valamint egy poliolt magába foglaló polikondenzátumot tartalmazó hajápoló készítmény</p>
<p>(21) P 00 00882 (54) NMDA (N-metil-D-aszpartát) antagonistá hatású indolszármazékok, valamint a vegyületeket tartalmazó gyógyszerkészítmények</p>	<p>(21) P 00 04835 (54) Legalább egy poliuretán és/vagy polikarbamid egységet magába foglaló polikondenzátumot tartalmazó aeroszolozó készülék</p>
<p>(21) P 00 01274 (54) Elektronikus rendszer és eljárás kiegészítő, ösztönző játék működtetésére</p>	<p>(21) P 01 00086 (54) Optikai diszk és berendezés az optikai diszk felvételére és leolvasására</p>
<p>(21) P 00 02806 (54) Funkcionális hatóanyagokat tartalmazó, módosított ízű, kemény édesárú készítmények</p>	<p>(21) P 01 03113 (54) NOS inhibitorokat tartalmazó gyógyászati készítmények</p>
<p>(21) P 00 03149 (54) Eljárás, rendszer és számítógépi programtermék személyes adatkezelésre, és az adatok továbbítására</p>	<p>(21) P 01 03165 (54) Tiazolinszármazékok, a vegyületeket tartalmazó gyógyászati készítmények és alkalmazásuk</p>
<p>(21) P 00 03213 (54) Hajtogatott csomagolódoboz</p>	<p>(21) P 01 03214 (54) DNS-vakcinák</p>

(21) P 01 03249 (54) Szabályozott átfolyáskorlátozó berendezés	(21) P 02 02720 (54) Gáztűzhely garantált helyességu égőfejhelyezet-beállítással
(21) P 01 03262 (54) Platina-komplex-vegyületeket tartalmazó gyógyszer, valamint alkalmazása	(21) P 02 02801 (54) Vágánypálya kötöttpályás járműhöz, főleg mágnespárnás vasúthoz
(21) P 01 03348 (54) Eljárás és szerkezet víz alatti alaptest és ahhoz csatlakozó felmenő szerkezet, különösen hídpillér-alaptest építésére	(21) P 02 03406 (54) Piperidin alkoholok, eljárás az előállításukra és ezeket tartalmazó gyógyszerkészítmények
(21) P 01 03388 (54) Orális, folyékony mukoadhezív készítmények	(21) P 02 03667 (54) Készítmény mésztartalmú szövetekben bekövetkezett károsodások gyógyítására, eljárás az előállítására és alkalmazása
(21) P 01 03420 (54) Berendezés kép- és hanginformációk sugárzására	(21) P 03 00015 (54) Kapcsolási elrendezés vízijárművek légmotoros hajtására és energiaellátására
(21) P 01 03440 (54) Eljárás baktériumok megtelepedését gátló készítmények tesztelésére	(21) P 03 00033 (54) Menekítő rendszer magas épületekhez
(21) P 01 03494 (54) Növekedési hormon szekretagógjának alkalmazása szakaszosan beadandó gyógyászati készítmény előállítására és a készítményt tartalmazó reagenskészlet	(21) P 03 00228 (54) Megoldás fűnyíró légmotoros működtetésére
(21) P 01 03891 (54) Cikloalkánkarbonsavamidok, ezeket tartalmazó fungicid készítmények és alkalmazásuk	(21) P 03 00229 (54) Megoldás kerékpárok légmotoros hajtására
(21) P 01 04181 (54) Eljárás és szerkezet nyomdai termékek továbbítására	(21) P 03 00669 (54) Készítmény jódhiány megelőzésére
(21) P 01 04766 (54) A sejtadhézió gátlását moduláló aza-biciklusos vegyületek és ezeket tartalmazó gyógyszerkészítmények	(21) P 03 00725 (54) Az inzulinrezisztencia-szindróma kezelése CGMP PDE5 inhibitorokkal
(21) P 02 02501 (54) Pirimidin-2,4,6-trion metalloproteináz inhibitorok, ezeket tartalmazó gyógyszerkészítmények és alkalmazásuk	(21) P 03 00727 (54) Nukleinsav-konstrukciók, ezekkel transzformált vaszkuláris sejtek, ezeket a konstrukciókat hasznosító gyógyászati kompozíciók, és eljárások angiogenezis indukálásához
(21) P 02 02521 (54) Eljárás szerves vegyületek katalizált körülmények között végzett oxidációjára	(21) P 03 00753 (54) Sztteroid hormonokat mint transzfer anyagokat tartalmazó gyógyszerkészítmények
(21) P 02 02524 (54) Enzimmel kezelt fermentált termék és előállítási eljárása	(21) P 03 00972 (54) Gatifloxacin-pentahidrát
(21) P 02 02555 (54) Eljárás idegenizmentes élelmiszer-sűrítő rostok és késztermékek előállítására	(21) P 03 01206 (54) Fokozott védelmet biztosító tampon és eljárás előállítására
(21) P 02 02557 (54) Eljárás epoxidok előállítására alkénekből	(21) P 03 01470 (54) Hűtött kokilla fémek folyamatos öntésére
(21) P 02 02624 (54) Pirazolo[4,3-d]pirimidin-származékok, eljárás előállításukra, ezeket tartalmazó gyógyszerkészítmények és alkalmazásuk	(21) P 03 01492 (54) Eljárás pályaösszekötési hely létrehozására
(21) P 02 02677 (54) Thoraco-lumbalis és lumbo-sacralis gerincszakasz arthrodiesiset biztosító háromdimenziós implantátum	(21) P 03 01554 (54) Eljárás és berendezés egy előre gyártott betonlemezekből álló lemezszerkezet helyzetének korrekciójára
	(21) P 03 01840 (54) Cigarettapapír-hüvelybe illeszthető dohánypatron cigaretta háziagos előállításához és töltőeszköz dohányadagnak dohánypatronból cigarettapapír-hüvelybe történő betöltésére, valamint eljárás

rás dohánypatron és dohánypatronnal töltött cigarettapapír-hüvely gyártására	(21) P 03 03763 (54) A trombinnal aktiválható fibrinolízist gátló (TAFIa-gátló) szubsztituált imidazolok, eljárás az előállításukra és ezeket tartalmazó gyógyszerkészítmények
(21) P 03 02067 (54) Guanidinobenzamidszármazékok, ezeket tartalmazó gyógyszerkészítmények és alkalmazásuk	(21) P 03 03963 (54) Figyelemhiányban/hiperaktivitásban szenvedő gyermekek tanulási rendellenességeinek megelőzésére vagy kezelésére szolgáló kompozíció
(21) P 03 02179 (54) Többfunkciós zárókupak	(21) P 03 04005 (54) Többszintű kódolt rádiófrekvenciás elsőbbbségi áthaladást biztosító rendszer
(21) P 03 02590 (54) Eljárás és rendszer hamisítás elleni termék hitelesítésére	(21) P 03 04015 (54) Pénzbedobós, mobilinformáció-eladó automata
(21) P 03 02597 (54) Antiszimmetrikus-szimmetrikus összetevőkre bontáson alapuló képelemző eljárás	(21) P 03 04072 (54) Eljárás és rendszer tömegkommunikációs médium közönségelési határfokának vizsgálatára
(21) P 03 02653 (54) Eljárás növénybetegségek kezelésére pszeudomicinek alkalmazásával	(21) P 04 00499 (54) T-sejt-receptor Vbéta-Dbéta-Jbéta-szekvenciája és eljárások detektálására
(21) P 03 02669 (54) Pirazolszármazékok és ezeket tartalmazó gyógyszerkészítmények abnormális sejtnövekedés és központi idegrendszeri betegségek kezelésére	(21) P 04 00962 (54) Eljárás erőátviteli szíj előállítására
(21) P 03 02674 (54) Új, béta-interferon-szerű molekulák	(21) P 04 01202 (54) Rugózó elem cipőtálpakhoz, cipő, valamint cipőtálp
(21) P 03 02700 (54) Metformint tartalmazó folyékony kompozíció és alkalmazása	(21) P 04 01279 (54) Poliuretán elasztomerek, eljárás előállításukra és alkalmazásuk
(21) P 03 03029 (54) CGMP-5 PDE inhibitorokat tartalmazó gyógyszerkészítmények alkalmazása sebek kezelésére	(21) P 04 01502 (54) Peszticid hatású 4,,-dezoxi-4,,-(S)-amino avermektinszármazékok, előállításuk és alkalmazásuk
(21) P 03 03355 (54) Stabil pergolid mezilát és eljárás előállítására	(21) P 04 01624 (54) Kettős fém-cianid (DMC) katalizátor poliéter-poliolok előállításához és eljárás előállítására
(21) P 03 03497 (54) Sztatinok és szorbit dehidrogenáz inhibitorok kombinációját tartalmazó gyógyszerkészítmények	(21) P 04 01640 (54) Antrokinonok alkalmazása vesebetegségek kezelésére alkalmas gyógyszerkészítmények előállítására
(21) P 03 03582 (54) Többfunkciós humán egészségügyi berendezés	(21) P 04 01744 (54) Kettős fém-cianid (DMC) katalizátor poliéter-poliolok előállításához és eljárás ennek előállítására
(21) P 03 03677 (54) Tieno-pirimidinek, eljárás az előállításukra és ezeket tartalmazó gyógyszerkészítmények	(21) P 04 02341 (54) Szubsztituált tiazol-2-ilaminokat tartalmazó készítmények rák kezelésére
(21) P 03 03694 (54) Aza-aminosav-származékok és ezeket tartalmazó gyógyszerkészítmények	(21) P 04 02407 (54) Kapcsolószervezet csövek, különösen védőcsövek csatlakoztatására
(21) P 03 03713 (54) Eljárás és berendezés rendkívül finom aktív-szén-részecskék vizes diszperziójának előállítására	(21) P 05 00350 (54) Pszichiátriai és neurológiai rendellenességek kezelésére alkalmas 3-indol-származékok
(21) P 03 03755 (54) Szalmeterol és flutikazon-propionát kombináció alkalmazása és ezt tartalmazó gyógyszerkészítmény	(21) P 05 00458 (54) Mosószerkészítmény és eljárás alkalmazására

(21) P 05 00472 (54) Szepszis kezelése kis dóziszú szöveti faktor bioszintézis inhibitor (TFPI) beadásával	(21) P 01 01746 (54) Dopamin receptorhoz kötődni képes fenilszulfonamid-feniletilamin-származékok és ezek alkalmazása
(21) P 05 00497 (54) Fenoxi-piperidin-származékok, ezeket hatóanyagként tartalmazó gyógyszerkészítmények és eljárás előállításukra	(21) P 01 02029 (54) Forgórész vasmag, forgórész és lépcsősen ferde hornyú váltóáramú villamos motor
(21) P 96 02223 (54) Biotinszármazékok és ilyen vegyületeket tartalmazó gyógyászati készítmények	(21) P 02 03352 (54) Eljárás torna peroxidáz enzim előállítására
(21) P 96 02324 (54) Piperidinil-metil-oxazolidinon-származékok, az ezeket tartalmazó gyógyszerkészítmények, eljárás a vegyületek előállítására és alkalmazásuk	(21) P 02 04125 (54) Égéggátolt, nagy rugalmasságú (HR), hidegen keményedő formázott hab csökkentett füsttűrősséggel és mérgező hatással
(21) P 98 01889 (54) Új karbamidszármazékok	(21) P 02 04175 (54) Többszínű festékkészítmény
(21) P 98 02455 (54) Piperidinvegyületek alkalmazása polipropilén előállítására	(21) P 02 04238 (54) Műanyag kapocs borítólapnak tartórészhez történő oldható kapcsolásához
(21) P 99 02700 (54) Hidroxámsavszármazékok, eljárás előállításukra és az ezeket tartalmazó gyógyszerkészítmények	(21) P 03 00985 (54) Megnövelt hatásszélességű gyógyászati készítmény
(21) P 99 02775 (54) Eljárás szelektív ioncserélők előállítására	(21) P 03 01588 (54) Rotációs kasza és szárzúzógép tengelyen billenő vágószerkezettel
(21) P 99 03168 (54) Kondenzált piridazinszármazékokat tartalmazó, merevedési rendellenességek kezelésére alkalmas gyógyszerek	(21) P 03 01900 (54) Eljárás allergének ellen védő kenőcs előállítására, valamint az eljárással előállított kenőcs
(21) P 99 03957 (54) Eljárás polimerolvadék szabályozatlan áramlásának csökkentésére fröccsöntési folyamat töltési és hűlési fázisában, valamint az így előállított előforma és palack	(21) P 04 00244 (54) Univerzális erősáramú műanyag szerelvénydoboz szigetelt és burkolt falak szerelvényezéséhez, csavaros felerősítésű, süllyesztett szerelvényekhez
(21) P 99 03968 (54) Nem-peptid bombezin receptor antagonisták és alkalmazásuk	(21) P 04 00488 (54) Rendszer és eljárás felmérések kezelésére
(21) P 99 04694 (54) Spiro-pirrolidin-származékok, alkalmazásuk és az ezeket tartalmazó gyógyszerkészítmények	(21) P 04 00561 (54) 3-Aroilindol-származékok és a vegyületek CB2 receptor agonistaként való alkalmazása, eljárás az előállításukra és ezeket tartalmazó gyógyszerkészítmények
(21) P 04 01359 (54) A kávénövények érését szabályozó tisztított fehérjék, rekombináns DNS-szekvenciák és eljárások	(21) P 04 00571 (54) Bónuszautomata áruvásárlásnál, különösen üzemenyagtöltő állomásokhoz
	(21) P 04 00592 (54) Ionszelektív mérőrendszer humán célra

A rovat 103 db közlést tartalmaz.

Ideiglenes szabadalmi oltalom megszűnése lemondás vagy lemondottnak tekintés miatt	FA9A
(21) P 00 00021 (54) Multifunkciós, gyors erőfejlesztő és nyújtó sporteszköz	
(21) P 01 01576 (54) Berendezés aszinkron műholdakat alkalmazó kommunikációs rendszerben jelek adására és/vagy vételére	

A rovat 16 db közlést tartalmaz.

Végleges szabadalmi oltalom megszűnése díjfizetés hiányában	MM4A
(11) 196.798 (54) Eljárás kinazoli- és piridopirimidin-dionok előállítására	(21) 3731/87
(11) 198.566 (54) Eljárás és berendezés áramló közeg tömegáramának mérésére	(21) 3307/86

(11) 198.667 (54) Eljárás a háziléggyre (<i>Musca domestica</i> , L.) csalogató hatású (Z), 9-trikozén és (Z), 9-henejkozén előállítására	(21) 3760/87	(11) 210.749 (54) Poli(vinil-klorid)-alapú, lágyítómentes alapanyag, valamint eljárás annak előállítására és alkalmazására	(21) 5039/90
(11) 198.983 (54) Szerkezet axiális irányban mozgó elem, pl. szelepszár tömítésére	(21) 3740/87	(11) 212.182 (54) Haj vagy bőr kezelésére alkalmas stabilizált készítmények	(21) 2718/91
(11) 200.938 (54) Eljárás növényi kivonatok olajban való oldására	(21) 4133/88	(11) 212.265 (54) Eljárás 9-[(szubsztituált glicil)-amido]-6-demetil-6-dezoxi-tetraciklinek, és e vegyületeket tartalmazó gyógyszerkészítmények előállítására	(21) P 93 02335
(11) 202.757 (54) Eljárás új bőrregeneráló, bőrápoló hatóanyagok, illetve azokat tartalmazó készítmények előállítására	(21) 4494/88	(11) 212.325 (54) Kiskun 68 fajtanevű, beltenyésztett kukoricavonal (<i>Zea mays</i> L.)	(21) P 95 02478
(11) 203.348 (54) Eljárás aza-biciklo-oktil-éterszármazékok és hatóanyagként e vegyületeket tartalmazó gyógyszerkészítmények előállítására	(21) 4077/88	(11) 212.326 (54) Kiskun 69 fajtanevű, beltenyésztett kukoricavonal (<i>Zea mays</i> L.)	(21) P 95 02477
(11) 203.662 (54) Eljárás növekedési hormont tartalmazó mikrogömb-készítmények és parenterálisan adagolható növekedési hormon készítmények előállítására az állatok tejhozamának, tömeggyarapodásának és a növekedési hormonok vérbeni koncentrációjának a növelésére	(21) 3619/87	(11) 212.328 (54) ERIKA (Kiskun SC 4458) fajtanevű hibrid kukorica (<i>Zea mays</i> L.)	(21) P 95 02473
(11) 205.792 (54) Belső égésű motor	(21) 3667/87	(11) 212.366 (54) TORNADO fajtanevű hibrid kukorica (<i>Zea mays</i> L.)	(21) P 95 02470
(11) 208.607 (54) Kiskun TC 351 fajtajelű hibrid kukorica	(21) P 92 02599	(11) 212.368 (54) GYSZ 141 fajtanevű, beltenyésztett kukoricavonal (<i>Zea mays</i> L.)	(21) P 95 02475
(11) 208.608 (54) Kiskun SC 297 fajtajelű hibrid kukorica	(21) P 92 02600	(11) 212.465 (54) Eljárás és berendezés 1,2-diklór-etán előállítására hőhasznosítással	(21) 2749/91
(11) 208.609 (54) Kiskun SC 398 fajtajelű hibrid kukorica	(21) P 92 02601	(11) 212.635 (54) Eljárás kétszeresen helyettesített benzolizomerek elválasztására	(21) 2733/91
(11) 208.786 (54) Tetraciklin-típusú antibiotikummal bevont implantátum és eljárás annak előállítására	(21) 4492/88	(11) 212.768 (54) Egymásra helyezhető hajtogatott tárolórekesz	(21) 2631/91
(11) 209.316 (54) Meghatározott geometriájú koordinációs fémkomplex polimerizációs katalizátor, és eljárás polimerek előállítására	(21) 5704/90	(11) 212.816 (54) Zár	(21) P 95 00670
(11) 209.419 (54) Tűzálló lemezrendszer három lemezből álló tolozárhoz	(21) 4506/89	(11) 212.878 (54) Eljárás (szubsztituált fenil)-glicin és származékai előállítására	(21) P 92 02621
(11) 209.740 (54) Eljárás szilárd polimerreszecskek elválasztására polimerizációs úton nyert iszapból	(21) 5705/90	(11) 213.474 (54) Eljárás szertralint tartalmazó, korai magömlés kezelésére alkalmas gyógyszerkészítmény előállítására	(21) 5682/90
(11) 209.842 (54) Eljárás L-lizin és L-treonin aminosavak előállítására	(21) 2566/91	(11) 214.169 (54) Véghelyzet-reteszeléssel ellátott pneumatikus henger, különösen füstelvezető csappantyúk működtetéséhez	(21) 4103/89
(11) 209.941 (54) Eljárás béta-laktám antibiotikumok fokozott termelésére alkalmas bioszintetikus vagy szabályozó gének azonosítására, vektorba építésére, és gomba gazdasejtek transzformálására	(21) 4105/89	(11) 214.351 (54) Berendezés járművek parkolóházon belüli automatikus szállítására	(21) P 96 03077
(11) 210.299 (54) Eljárás 2-hidroxi-(adott esetben szubsztituált)-fenil-aldehidek előállítására	(21) P 92 02661	(11) 214.790 (54) Szálerősítésű szilárd formatestek	(21) P 92 02517
		(11) 214.848 (54) Fólia tartóegységen elhelyezett áruk csomagolásához, valamint ilyen fóliával készült csomagolás	(21) P 95 00852

(11) 215.143 (54) Eljárás és berendezés áramló közeg tömegáramának mérésére	(21) P 93 02236	(11) 222.563 (54) Poli(hidroxi-alkanoát)-ok oldószeres extrakciója biomasszából egy, PHA részére határeseti oldószer alkalmazásával	(21) P 99 01587
(11) 215.445 (54) 9-Subsztituált-6-demetil-6-dezoxi-tetraciklinek és ilyen vegyületeket tartalmazó gyógyszerkészítmények, és eljárás ezek előállítására	(21) P 94 01974	(11) 222.661 (54) Erőátviteli szerkezet különösen járművekhez és a hozzá kapcsolódó vezérlő eljárás	(21) P 97 01768
(11) 216.077 (54) Mesterkeverék-készítmény, és azt tartalmazó műanyag készítmény	(21) P 97 01258	(11) 222.686 (54) Tartószerkezet szigetelőüveghez	(21) P 01 03900
(11) 216.526 (54) Kormánymű láncfalpas járószerkezetekhez	(21) P 94 02257	(11) 222.794 (54) Eljárás sebességváltás vezérlésére és erőátviteli szerkezet annak végrehajtására	(21) P 99 01386
(11) 216.618 (54) Szilárd anyagok szuszpendálására alkalmas, önthető készítmény	(21) P 92 02781	(11) 223.091 (54) Javított tárolhatóságú és megnövelt hatékonyságú, kontakt hatású szerves fungicid készítmény	(21) P 99 02801
(11) 216.833 (54) Aril-benzoil-guanidin-származékok, eljárás előállításukra, ilyen vegyületeket tartalmazó gyógyszerkészítmények és a vegyületek alkalmazása	(21) P 95 02516	(11) 223.092 (54) Javított tárolhatóságú és megnövelt hatékonyságú, kontakt hatású szerves fungicid készítmény	(21) P 98 01921
(11) 217.422 (54) Eljárás és reakcióelegy szilil-cianhidrinek előállítására	(21) P 96 02277	(11) 223.162 (54) Egy irányba hajlítható védőburkolat	(21) P 01 03298
(11) 217.933 (54) Eljárás és berendezés gépjárműbe beépített lengéscsillapítók jellemzőinek megállapítására	(21) P 96 02871	(11) 223.456 (54) Eljárás többsodratú fonal, valamint a belőle készült belsőleg kötött varrócérna előállítására	(21) P 94 00311
(11) 218.715 (54) Fungicid hatású karbamoil-karbonsavamid-származékok, előállításuk és alkalmazásuk	(21) P 98 02332	(11) 223.458 (54) Homokfogó berendezés	(21) P 01 03156
(11) 219.872 (54) Hangnyelő	(21) P 97 02011	(11) 223.498 (54) Labirinttömítés, különösen teherkocsik tolófalaihoz	(21) P 01 03300
(11) 220.789 (54) Eljárás és berendezés, főként húsok gyors pácolására	(21) P 98 01842	(11) 223.501 (54) Többcélú abszorbens és védő lapanyagok	(21) P 00 03530
(11) 221.079 (54) Berendezés moduláris felépítésű házegység földelésére	(21) P 96 02315	(11) 223.702 (54) Változtatható állapotú kijelzőelem, továbbá kijelzőelem-mátrix, valamint eljárás a kijelzőelem működtetésére	(21) P 01 03527
(11) 221.138 (54) Kondenzált izoxazolil-oxi- és -tio-alkil-amin-származékok, eljárás előállításukra és az ezeket tartalmazó gyógyszerkészítmények	(21) P 97 01740	(11) 223.844 (54) 2-Oxazolidinonszármazékok, eljárás előállításukra és az ezeket tartalmazó gyógyszerkészítmények	(21) P 95 02431
(11) 221.434 (54) Szubsztituált piperidinek, e vegyületeket tartalmazó gyógyászati készítmények és alkalmazásuk	(21) P 97 01257	(11) 223.967 (54) Átfolyó öntözési rendszerű hidropon berendezés	(21) P 00 03444
(11) 221.458 (54) Gép kukorica és hasonló betakarítandó száras termény sorfügetlen aratására és szecskázására	(21) P 97 01422	(11) 224.434 (54) Selegilint tartalmazó transzdermális gyógyszerkészítmények és eljárás előállításukra	(21) P 94 03074
(11) 221.636 (54) Szelektív eljárás acilezett vegyületek dezacilezésére	(21) P 97 02444	A rovat 70 db közlést tartalmaz.	
(11) 221.749 (54) Poli(hidroxi-alkanoát)-ok oldószeres extrakciója biomasszából	(21) P 98 02486	Szabadalmi oltalom újra érvénybe helyezése NF4A	
(11) 222.038 (54) Eljárás norbenzomorfan-származékok előállítására	(21) P 99 00360	(11) 216.978 (54) Osztott tömítőgyűrű tetszőleges dugattyúrendszerekhez	(21) P 96 01514
		(11) 216.979 (54) Támasztóbetétes dugattyú	(21) P 96 01515

- (21) P 01 02952
(54) Száraztisztító eljárás és módosított oldószer
-
- (21) P 01 03633
(54) Szubsztituált 3-cianokinolinok mint protein tirozin kinázok inhibitorai, eljárás a vegyületek előállítására és a vegyületeket tartalmazó gyógyászati készítmények
-

- (21) P 03 01976
(54) Eljárás és berendezés termények, különösen gyümölcsök feldolgozására, valamint napkollektor, előszárító berendezés, őrlő- és utószárító berendezés és klimatizáló berendezés
-
- ((21) P 04 00144
(54) Felügyelő berendezés
-

A rovat 6 db közlést tartalmaz.

Vegyes szabadalmi közlemények

Jogutódlás	GB9A
(11) 197.008 (21) 4918/87 (73) Aventis Inc., Bridgewater, New Jersey (US) (74) ifj. Szentpéteri Ádám, S.B.G. & K. Szabadalmi Ügyvivői Iroda, Budapest	(74) DANUBIA Szabadalmi és Védjegy Iroda Kft., Budapest
(11) 209.243 (21) P 92 01719 (73) ALIZYME THERAPEUTICS LIMITED, Cambridgeshire (GB) (74) S.B.G. & K. Szabadalmi Ügyvivői Iroda, Ráthonyi Zoltán, Budapest	(11) 224.486 (21) P 97 00782 (73) özv. dr. Töröcsik Mihályné 37,5%, Tószeg (HU); Dr. Töröcsik Mária 37,5%, Budapest (HU); Fabó István 25%, Békésszentandrás (HU) (74) Várnai Anikó, INTERINNO Szabadalmi Iroda, Budapest
(11) 214.720 (21) P 96 02597 (73) Pfizer Ireland Pharmaceuticals, County Dublin (IE) (74) DANUBIA Szabadalmi és Védjegy Iroda Kft., Budapest	(11) 224.498 (21) P 98 01981 (73) Mitsubishi Denki Kabushiki Kaisha, Tokyo (JP) (74) dr. Bogsch és Társai Ügyvédi Iroda, Budapest
(11) 215.084 (21) P 96 01093 (73) BASELL POLYOLEFINE GmbH, Wesseling (DE) (74) ADVOPATENT Szabadalmi és Védjegy Iroda, Karácsonyi Béla szabadalmi ügyvivő, Budapest	(11) 224.988 (21) P 99 00954 (73) ALTANA Pharma AG, Konstanz (DE) (74) dr. Jalsovszky Györgyné és dr. Miskolczi Mária, Budapest
(11) 216.376 (21) P 93 01702 (73) ALTANA Pharma AG, Konstanz (DE) (74) dr. Jalsovszky Györgyné és dr. Miskolczi Mária, Budapest	(11) T/77 931 (21) P 98 01664 (71) ALTANA Pharma AG, Konstanz (DE) (74) dr. Jalsovszky Györgyné ügyvéd, Budapest
(11) 218.856 (21) P 97 00490 (73) BASELL POLYOLEFINE GmbH, Wesseling (DE) (74) Advopatent Szabadalmi és Védjegy Iroda (Karácsonyi Béla), Budapest	(21) P 00 00426 (21) P 00 01043 (21) P 00 01541 (21) P 00 01555 (21) P 00 02510 (21) P 00 03311 (71) ALTANA Pharma AG, Konstanz (DE) (74) dr. Tóth-Urbán László és dr. Jalsovszky Györgyné ügyvédek, Budapest
(11) 219.247 (21) P 93 03584 (11) 220.191 (21) P 96 03249 (11) 220.763 (21) P 93 01703 (11) 220.868 (21) P 95 02819 (11) 221.380 (21) P 99 00666 (11) 221.504 (21) P 97 00022 (73) ALTANA Pharma AG, Konstanz (DE) (74) dr. Jalsovszky Györgyné és dr. Miskolczi Mária, Budapest	(21) P 00 04132 (71) Dainippon Sumitomo Pharma Co., Ltd., Osaka-fu (JP) (74) Kerény Judit, DANUBIA Szabadalmi és Védjegy Iroda Kft., Budapest
(11) 222.394 (21) P 00 04172 (73) Ener-G Plc, Manchester (UK) (74) Kékes László, GÖDÖLLE, KÉKES, MÉSZÁROS & SZABÓ Szabadalmi és Védjegy Iroda, Budapest	(21) P 00 04561 (21) P 01 00043 (21) P 01 00065 (71) ALTANA Pharma AG, Konstanz (DE) (74) dr. Tóth-Urbán László és dr. Jalsovszky Györgyné ügyvédek, Budapest
(11) 224.114 (21) P 01 02917 (73) ContribSystems Vertriebs GmbH, Baden/Wien (AT) (74) dr. Emri Józsefné, EMRI-PATENT Iparjogvédelmi Kft., Debrecen	(21) P 01 01005 (71) Medical Discoveries Inc., Salt Lake City;Utah (US)
(11) 224.216 (21) P 00 02147 (73) Csapláros László 80%, Szekszárd (HU); özv. dr. Töröcsik Mihályné 10%, Tószeg (HU); dr. Töröcsik Mária 10%, Budapest (HU) (74) Várnai Anikó, INTERINNO Szabadalmi Iroda, Budapest	(21) P 01 01237 (71) Astellas Pharma Inc., Chuo-ku, Tokyo (JP) (74) ifj. Szentpéteri Ádám, S.B.G. & K. Budapesti Nemzetközi Szabadalmi Iroda, Budapest
(11) 224.339 (21) P 98 02766 (73) Pfizer Ireland Pharmaceuticals, County Dublin (IE)	(21) P 01 01678 (71) ALTANA Pharma AG, Konstanz (DE) (74) dr. Tóth-Urbán László és dr. Jalsovszky Györgyné ügyvédek, Budapest
	(21) P 01 02303 (71) Total Petrochemicals France, Puteaux (FR)

(74) dr. Valyon Józsefné, DANUBIA Szabadalmi és Védjegy Iroda Kft., Budapest

(21) P 01 03793

(71) Dompé pha.r.ma s.p.a., L'Aquila (IT)

(74) dr. Valyon Józsefné, DANUBIA Szabadalmi és Védjegy Iroda Kft., Budapest

(21) P 01 04720

(71) JODIS NTFKK Nemzetközi Tudományos Fejlesztési és Kereskedelmi Központ Kft., Debrecen (HU)

(74) Somlai Mária, S.B.G. & K. Budapesti Nemzetközi Szabadalmi Iroda, Budapest

(21) P 01 05001

(71) ALTANA Pharma AG, Konstanz (DE)

(74) dr. Jalsovszky Györgyné és dr. Tóth-Urbán László ügyvédek, Budapest

(21) P 02 00666

(71) Solvay Industrial Foils Management and Research SA, Brüsszel (BE)

(74) Ravadits Imre, DANUBIA Szabadalmi és Védjegy Iroda Kft., Budapest

(21) P 02 01637

(71) ALTANA Pharma AG, Konstanz (DE)

(74) dr. Jalsovszky Györgyné és dr. Tóth-Urbán László ügyvédek, Budapest

(21) P 02 03098

(21) P 02 03339

(21) P 02 03487

(21) P 02 03756

(71) ALTANA Pharma AG, Konstanz (DE)

(74) dr. Jalsovszky Györgyné ügyvéd, Budapest

(21) P 02 04036

(71) SAGEM Communication, Paris (FR)

(74) Sipos József, DANUBIA Szabadalmi és Védjegy Iroda Kft., Budapest

(21) P 03 01480

(71) Gedas Deutschland GmbH, Berlin (DE)

(74) Kereszty Marcell, Gödölle, Kékes, Mészáros & Szabó Szabadalmi és Védjegy Iroda, Budapest

(21) P 99 03667

(71) Biovet JSC, Peshtera (BG)

(74) dr. Palágyi Tivadar, DANUBIA Szabadalmi és Védjegy Iroda Kft., Budapest

A rovat 48 db közlést tartalmaz.

Képviselési megbízás

FH9A

(21) P 01 01163

(73) (72) Melis Zoltán, Orosháza (HU)

(74) Fáber Enikő, ADVOPATENT Szabadalmi és Védjegy Iroda, Budapest

(21) P 98 01403

(73) BASF Aktiengesellschaft, Ludwigshafen/Rhein (DE)

(74) dr. Láng Tivadarné, S.B.G. & K. Szabadalmi Ügyvivői Iroda, Budapest

(21) P 00 00180

(73) The Boots Co. Plc., Nottingham, Nottinghamshire (GB)

(74) dr. Láng Tivadarné, S.B.G. & K. Szabadalmi Ügyvivői Iroda, Budapest

(21) P 02 04065

(71) dr. Horváth István, Budapest (HU)

(74) Borbélyné Csiszér Andrea Eszter, Budapest

(21) P 03 00571

(71) Seller Sándor 30%, Tiszavasvári (HU); Szabó Mátyás 30%, Tiszavasvári (HU); Palincza János 15%, Tiszavasvári (HU); Tilki Györgyné 11%, Tiszavasvári (HU); Mándoki Istvánné 5%, Tiszavasvári (HU); Kató Attiláné 5%, Tiszavasvári (HU); Filep Judit 3%, Miskolc (HU); Dombrádi István 1%, Tiszavasvári (HU)

(74) Seller Sándor, Tiszavasvári

(21) P 03 01102

(73) Schering Corp., Kenilworth, New Jersey (US)

(74) Ráthonyi Zoltán, S.B.G. & K. Szabadalmi Ügyvivői Iroda, Budapest

(21) P 04 02405

(71) dr. Brezovits László, Budapest (HU)

(74) dr. Kereszty Marcell szabadalmi ügyvivő, Gödölle, Kékes, Mészáros & Szabó Szabadalmi és Védjegy Iroda, Budapest

A rovat 7 db közlést tartalmaz.

Képviselés megszűnése

FH9A

(21) P 01 00455

(73) (72) Tóth György 55%, Székesfehérvár (HU); Pekár Gyula 15%, Székesfehérvár (HU); Spránitz Ferenc 15%, Székesfehérvár (HU); Szabó József 15%, Székesfehérvár (HU)

(74) Varga Tamás Péter, Budapest

(21) P 00 02881

(73) (72) dr. Szabó István, Budapest (HU)

(74) Varga Tamás Péter, Budapest

(21) P 02 02756

(73) (72) ifj. Rigó Mihály, Budapest (HU); dr. Hetényi Géza, Budapest (HU)

(74) Varga Tamás Péter szabadalmi ügyvivő, Budapest

(21) P 98 01927

(73) (72) Rigó Mihály, Budapest (HU)

(74) Varga Tamás Péter szabadalmi ügyvivő, Budapest

(21) P 02 02217

(73) (72) Serf Lajos, Budapest (HU); Némedy Emilné, Budapest (HU)

(74) Varga Tamás Péter szabadalmi ügyvivő, Budapest

(21) P 98 01403

(73) BASF Aktiengesellschaft, Ludwigshafen/Rhein (DE)

(74) S.B.G. & K. Budapesti Nemzetközi Szabadalmi Iroda, Budapest

(21) P 00 00180

(73) The Boots Co. Plc., Nottingham, Nottinghamshire (GB)

(74) Beliczay László, S.B.G. & K. Budapesti Nemzetközi Szabadalmi Iroda, Budapest

- (21) P 02 04065
 (71) dr. Horváth István, Budapest (HU)
 (74) Varga Tamás Péter szabadalmi ügyvivő, Budapest

- (21) P 03 01102
 (73) Schering Corp., Kenilworth, New Jersey (US)
 (74) Beliczay László, S.B.G. & K. Szabadalmi Ügyvivői Iroda, Budapest

- (21) P 03 03807
 (71) Sipos József, Nagykanizsa (HU)
 (74) Sipos József, DANUBIA Szabadalmi és Védjegy Iroda Kft., Budapest

A rovat 10 db közlést tartalmaz.

Név-, illetve címváltozás

HC9A

- (11) 212.553 (21) P 94 00411
 (54) Eljárás és elrendezés, valamint kiértékelőegység fénysorompóval ellátott vasúti átjárók biztonságosabbá tételére
 (73) G4S Biztonságtechnikai Zrt., Budapest (HU)

- (11) 213.669 (21) P 92 00977
 (54) Szilárd lipidrészecskék szuszpenzióját tartalmazó, helyi alkalmazásra alkalmas készítmény, eljárás előállítására, valamint testfelület kezelésére alkalmas gyógyszerkészítmények előállítására

- (73) Astellas Pharma Europe B.V., Leiderdorp (NL)

- (11) 217.869 (21) P 95 03721
 (54) Helyileg alkalmazható, stabil, vizes retinoid készítmények
 (73) Astellas Pharma Europe B.V., Leiderdorp (NL)

- (21) P 01 02303
 (54) Vinilaromás monomerből stabil szabad gyök és polimerizációs iniciátor jelenlétében polimerizációval előállított ütésálló vinilaromás polimer
 (73) Total Petrochemicals France, Puteaux (FR)

- (21) P 02 00706
 (54) Agrokémiai kompozíció
 (73) Syngenta Limited, Guildford, Surrey (GB)

- (21) P 04 01454
 (54) Eljárás tárolt adatokat tartalmazó azonosítóeszköz többcélú felhasználására
 (73) Magyar Telekom Távközlési Nyilvánosan Működő Részvénytársaság, Budapest (HU)

A rovat 6 db közlést tartalmaz.

EURÓPAI SZABADALMI KÖZLEMÉNYEK

Európai szabadalmi bejelentések igénypont fordításának közzététele

- | | |
|--|--|
| (21) E 04 758696 | (21) E 04 716438 |
| (96) EP 20040758696 2004.04.01. | (96) EP 20040716438 2004.03.02. |
| (97) EP 1585717 A1 2004.10.21. | (97) EP 1599490 A1 2004.09.16. |
| (71) PLUS CHEMICALS, B.V., Mijdrecht (NL) | (71) Ortho-McNeil Pharmaceutical, Inc., Raritan, New Jersey (US) |
| (72) Kórodi Ferenc, Debrecen (HU);
Fehér Erika, Debrecen (HU);
Szabó Csaba, Debrecen (HU);
Bódi István, Balmazújváros (HU);
Kovácsné Mezei Adrienne, Debrecen (HU) | (72) Berkner, Joachim Ernst, Suwanee, New Hampshire (US);
Duncan, Scott, Madison, Wisconsin (US);
Mills, John, Hatfield, Pennsylvania (US) |
| (74) Parragh Gáborné dr., S.B.G. & K. Szabadalmi Ügyvivői Iroda,
Budapest | (74) Kerény Judit, DANUBIA Szabadalmi és Védjegy Iroda Kft.,
Budapest |
| (54) Amorf szimvasztatin kalcium és eljárások ennek előállítására | (54) Eljárás görcsoldó topiramátszarmazékok előállítására |
| (51) C07C 69/30 (2006.01)
C07D 309/30 (2006.01) | (51) C07H 9/04 (2006.01) |
| (30) 20030459352 2003.04.01. US | (30) 20030451863 2003.03.04. US |
-

A rovat 2 db közlést tartalmaz.

Európai szabadalmak szövege fordításának benyújtása

-
- (11) **E000324**
(21) **E 03 725134**
(96) **EP 20030725134** 2003.05.02.
(97) **EP 1506345 A1** 2003.11.20.
EP 1506345 B1 2005.11.30.
(73) ThyssenKrupp Automotive AG., Bochum (DE)
(72) Naumann, Herbert
(74) Weichinger András, DANUBIA Szabadalmi és Védjegy Iroda Kft., Budapest
(54) **Hajtó- és állítórendszer mechanikusan változtatható szelepvezérlésekhez**
(51) **F01L 13/00** (2006.01)
F01L 1/04 (2006.01)
(30) 20021021133 2002.05.13. DE
-
- (11) **E000296**
(21) **E 03 011425**
(96) **EP 20030011425** 2003.05.20.
(97) **EP 1364605 A1** 2003.11.26.
EP 1364605 B1 2005.11.30.
(73) Sagliaschi, Marco, Novara (IT);
Macchi, Guglielmo, Ossona (IT)
(72) Tonon, Sergio
(74) Szuhai Elemér, DANUBIA Szabadalmi és Védjegy Iroda Kft., Budapest
(54) **Betét, italkészítő eszköz és eljárás**
(51) **A47J 31/06** (2006.01)
A47J 31/40 (2006.01)
(30) 2002MI01087 2002.05.21. IT
-
- (11) **E000335**
(21) **E 04 450124**
(96) **EP 20040450124** 2004.06.09.
(97) **EP 1486278 A1** 2004.12.15.
EP 1486278 B1 2006.01.11.
(73) Fill Gesellschaft m.b.H., Gurten (AT)
(72) Gamsch, Matthias
(74) Mester Tamás, SWORKS Nemzetközi Szabadalmi Ügyvivői Iroda Kft., Budapest
(54) **Manipulátor öntözőberendezés öntőkanalához**
(51) **B22D 41/05** (2006.01)
B22D 17/30 (2006.01)
B22D 39/02 (2006.01)
(30) 20030000931 2003.06.13. AT
-
- (11) **E000299**
(21) **E 03 022122**
(96) **EP 20030022122** 2003.09.30.
(97) **EP 1424681 A1** 2004.06.02.
EP 1424681 B1 2005.04.06.
(73) J. Meinschmidt GmbH., Geretsried (DE)
(72) Patermann, Josef
(74) dr. Krajnyák András, dr. Asbóth, dr. Krajnyák & Társa Ügyvédi és Szabadalmi Iroda, Budapest
(54) **Fúvós hangszer és forgószelep fúvós hangszerekhez**
-
- (51) **G10D 9/04** (2006.01)
(30) 20022018484U 2002.11.28. DE
-
- (11) **E000331**
(21) **E 03 018446**
(96) **EP 20030018446** 2003.08.14.
(97) **EP 1404008 A2** 2004.03.31.
EP 1404008 B1 2005.11.23.
(73) ebm-papst Mulfingen GmbH & Co. KG, Mulfingen (DE)
(72) Streng, Gunter;
Müller, Rainer;
Gelbing, Markus;
Freudenberg, Jürgen;
Häfner, Jochen
(74) Faber Miklós, ADVOPATENT Szabadalmi és Védjegy Iroda, Budapest
(54) **Villamosmotor csavarmentes, dugaszoló szereléssel**
(51) **H02K 5/24** (2006.01)
F04D 29/66 (2006.01)
H02K 11/04 (2006.01)
H02K 5/173 (2006.01)
(30) 20021045971 2002.09.30. DE
-
- (11) **E000292**
(21) **E 03 752693**
(96) **EP 20030752693** 2003.03.31.
(97) **EP 1506531 A2** 2003.11.27.
EP 1506531 B1 2005.11.16.
(73) Siemens Aktiengesellschaft, München (DE)
(72) Hartig, Michael; Wendler, Mirko
(74) Mák András, S.B.G. & K. Szabadalmi Ügyvivői Iroda, Budapest
(54) **Parkolásszervező rendszer járműparkoló létesítményhez**
(51) **G07B 15/00** (2006.01)
(30) 20021022396 2002.05.21. DE
-
- (11) **E000288**
(21) **E 03 711299**
(96) **EP 20030711299** 2003.02.25.
(97) **EP 1478876 A1** 2003.09.04.
EP 1478876 B1 2005.09.21.
(73) Steris Inc., Temecula, California (US);
Ondal Industrietechnik GmbH, Hunfeld (DE)
(72) Brahler, Manfred;
Steger, Klaus;
Hlebovy, James C.
(74) Mészáros Katalin, BUDAPATENT Szabadalmi és Védjegy Iroda Kft., Budapest
(54) **Sebészeti felfüggesztő rendszer**
(51) **F21S 8/00** (2006.01)
E04B 9/00 (2006.01)
F21V 21/03 (2006.01)
F16M 11/06 (2006.01)
(30) 20020359518 2002.02.25. US
-

- (11) **E000328**
(21) **E 03 748212**
(96) **EP 20030748212** 2003.07.16.
(97) **EP 1523264 A2** 2004.02.05.
EP 1523264 B1 2005.11.16.
(73) SEB SA, Ecully (FR)
(72) Lorthioir, Christophe;
Montgelard, Michel
(74) Sipos József, DANUBIA Szabadalmi és Védjegy Iroda Kft.,
Budapest
(54) **A fogás változtatását nem igénylő, levehető megfogó szerkezet**
(51) *A47J 45/10* (2006.01)
(30) 20020009383 2002.07.24. FR
-
- (11) **E000285**
(21) **E 03 006027**
(96) **EP 20030006027** 2003.03.19.
(97) **EP 1347305 A2** 2003.09.24.
EP 1347305 B1 2005.10.26.
(73) (72) Pöllet, Wilfried, Schwanstetten (DE)
(74) Mák András, S.B.G. & K. Szabadalmi Ügyvivői Iroda,
Budapest
(54) **Berendezés mobil tárgyak, különösen leállított gépjárművek
helyének megkeresésére**
(51) *G01S 5/14* (2006.01)
B60R 25/00 (2006.01)
G08G 1/123 (2006.01)
(30) 20021013367 2002.03.21. DE
20031001992 2003.01.15. DE
-
- (11) **E000326**
(21) **E 03 450035**
(96) **EP 20030450035** 2003.02.05.
(97) **EP 1362586 A1** 2003.11.19.
EP 1362586 B1 2005.09.07.
(73) dr. Groke, Ilse, Eggersdorf (AT);
Groke, Veronika, St. Andrews, Scotland (GB);
Groke, Paul, Eggersdorf (AT);
Kager, Ernst, Unterprenstätten (AT);
Bücherl, Christian, Lieboch (AT)
(72) Groke, Karl;
Kager, Ernst;
Bücherl, Christian
(74) Karácsonyi Béla, ADVOPATENT Szabadalmi és Védjegy
Iroda, Budapest
(54) **A dohányzásról vagy az alkoholfogyasztásról leszoktató szer**
(51) *A61K 31/194* (2006.01)
A61K 31/11 (2006.01)
A61K 31/34 (2006.01)
A61P 25/32 (2006.01)
A61P 25/34 (2006.01)
C12P 13/14 (2006.01)
(30) 20020000764 2002.05.17. AT
-
- (11) **E000301**
(21) **E 03 740388**
(96) **EP 20030740388** 2003.06.30.
(97) **EP 1485250 A1** 2004.03.04.
EP 1485250 B1 2005.12.14.
(73) Röhm GmbH & Co. KG, Darmstadt (DE)
(72) Schöla, Egbert;
Molnar, Gerald;
Hampl, Gerd;
Seelmann, Peter;
Ruzicka, Mojmir
(74) Szentpéteri Zsolt, S.B.G. & K. Szabadalmi Ügyvivői Iroda,
Budapest
(54) **Akrilüvegből készült zajvédő lemez**
(51) *B32B 17/10* (2006.01)
C08F 20/12 (2006.01)
C08F 20/14 (2006.01)
(30) 20021038992 2002.08.20. DE
-
- (11) **E000293**
(21) **E 03 743823**
(96) **EP 20030743823** 2003.02.27.
(97) **EP 1483893 A1** 2003.09.18.
EP 1483893 B1 2005.11.30.
(73) Telefonaktiebolaget LM Ericsson (publ), Stockholm (SE)
(72) Hundscheidt, Frank;
Lohmar, Thorsten;
Keller, Ralf
(74) dr. Köteles Zoltán, S.B.G. & K. Szabadalmi Ügyvivői Iroda,
Budapest
(54) **Eljárás és rendszer egy ponttól több végpontig (point-to-
multipoint) szolgáltatás lebonyolításához és elszámolásához**
(51) *H04M 15/00* (2006.01)
H04L 12/14 (2006.01)
(30) 20020005872 2002.03.14. EP
-
- (11) **E000305**
(21) **E 03 013699**
(96) **EP 20030013699** 2003.06.17.
(97) **EP 1377091 A1** 2004.01.02.
EP 1377091 B1 2005.12.21.
(73) E-Plus Mobilfunk GmbH & Co. KG, Düsseldorf (DE)
(72) Witt, Christof;
Renner, Christoph
(74) dr. Antalffy-Zsiros András, DANUBIA Szabadalmi és Védjegy
Iroda Kft., Budapest
(54) **Hozzáférés vezérlés egy mikroprocesszor kártyán található
alkalmazásokhoz távközlési hálózatban**
(51) *H04Q 7/32* (2006.01)
G07F 7/10 (2006.01)
(30) 20021027091 2002.06.18. DE
-
- (11) **E000295**
(21) **E 03 737299**
(96) **EP 20030737299** 2003.01.31.
(97) **EP 1472027 A1** 2003.08.14.
EP 1472027 B1 2005.12.28.
(73) ESJOTECH s.r.l., Torino (IT)
(72) Frulla, Claudio
(74) Pintz György, Pintz és Társai Szabadalmi és Védjegy Iroda,
Budapest
(54) **Berendezés alumíniumötvözetekből és könnyűfém ötvözetek-
ből készült tételek gyártására**
(51) *B22D 18/02* (2006.01)
B22D 18/08 (2006.01)
(30) 2002MI00223 2002.02.07. IT
-
- (11) **E000289**
(21) **E 03 784405**
(96) **EP 20030784405** 2003.08.05.
(97) **EP 1527053 A1** 2004.02.19.
EP 1527053 B1 2005.12.07.
(73) INKE, S.A., Castellbisbal (Barcelona) (ES)
(72) Dalmases Barjoan, Pere;
Armengol Asparo, Montserrat

(74) dr. Valyon Józsefné, DANUBIA Szabadalmi és Védjegy Iroda Kft., Budapest

(54) Eljárás rizatriptán előállítására

(51) *C07D 249/08* (2006.01)

C07D 403/06 (2006.01)

C07D 405/12 (2006.01)

C07D 491/052 (2006.01)

(30) 20020001874 2002.08.07. ES

(11) **E000291**

(21) **E 03 011775**

(96) **EP 20030011775** 2003.05.24.

(97) **EP 1415789 A1** 2004.05.06.

EP 1415789 B1 2005.12.07.

(73) KVT Bielefeld GmbH, Bielefeld (DE)

(72) Schulz, Hans Georg

(74) dr. Kereszty Marcell, Gödölle, Kékes, Mészáros & Szabó Szabadalmi és Védjegy Iroda, Budapest

(54) Eljárás és szerszám műanyag tárgyak hegesztésére, különösen műanyag tárgyak varratvonal menti csatlakoztatására

(51) *B29C 65/72* (2006.01)

B29C 65/10 (2006.01)

B29C 65/14 (2006.01)

(30) 20021050751 2002.10.31. DE

(11) **E000337**

(21) **E 03 755105**

(96) **EP 20030755105** 2003.05.19.

(97) **EP 1513826 A1** 2003.12.04.

EP 1513826 B1 2006.01.25.

(73) Almirall Prodesfarma S.A., Barcelona (ES)

(72) Fonquerna Pou, Silvia;
Pages Santacana, Luis Miguel

(74) Pintz György, Pintz és Társai Szabadalmi és Védjegy Iroda, Budapest

(54) Új indolil-piperidin-származékok mint hatásos antihisztamin és antiallergén szerek

(51) *C07D 401/04* (2006.01)

A61K 31/445 (2006.01)

A61P 43/00 (2006.01)

(30) 20020001226 2002.05.29. ES

(11) **E000286**

(21) **E 03 380135**

(96) **EP 20030380135** 2003.06.05.

(97) **EP 1484214 A1** 2004.12.08.

EP 1484214 B1 2005.12.07.

(73) Metro de Madrid S.A., Madrid (ES)

(72) Melis Maynar, Manuel;
De Matias Jiménez, Ildefonso;
González Fernández, Francisco Javier;
Vadillo Vallejo, Jesus;
Royuela Modron, Rafael;
Centellas Garcia, Isaac;
Blanquer Jaraiz, Jorge Francisco;
Vera Alvarez, Carlos Jesus;
Suárez Esteban, Berta;
Paulín, Jennifer;
Rodríguez Miranda, Pablo

(74) Mészárosné Dónusz Katalin, S.B.G. & K. Szabadalmi Ügyvivői Iroda, Budapest

(54) Profil vasúti villamos felsővezeték munkavezetékének tartására

(51) **B60M 1/30** (2006.01)

(11) **E000336**

(21) **E 03 029897**

(96) **EP 20030029897** 2003.12.29.

(97) **EP 1550439 A1** 2005.07.06.

EP 1550439 B1 2006.03.08.

(73) Ferring BV, Hoofddorp (NL)

(72) Wannerberger, Kristin;

dr. Lindner, Hans;

Olsson, Lars-Erik;

Svensson, Ann Elisabeth

(74) dr. Pethő Árpád, DANUBIA Szabadalmi és Védjegy Iroda Kft., Budapest

(54) Eljárás szilárd adagolási formájú dezmpresszin előállítására

(51) *A61K 9/16* (2006.01)

A61K 9/20 (2006.01)

A61K 38/11 (2006.01)

(11) **E000303**

(21) **E 03 776900**

(96) **EP 20030776900** 2003.11.12.

(97) **EP 1561197 A1** 2004.05.27.

EP 1561197 B1 2006.03.08.

(73) Hauni Maschinenbau AG, Hamburg (DE)

(72) Gosebruch, Harald;

Overath, Matthias

(74) Kis-Kovács Annemarie, DANUBIA Szabadalmi és Védjegy Iroda Kft., Budapest

(54) Eljárás és berendezés termékek jelölésére és eredetiségének ellenőrzésére

(51) *G09F 3/02* (2006.01)

(30) 20020090376 2002.11.12. EP

(11) **E000294**

(21) **E 04 014549**

(96) **EP 20040014549** 2004.06.22.

(97) **EP 1491102 A1** 2004.12.29.

EP 1491102 B1 2006.03.08.

(73) COMAS S.p.A., Silea (Treviso) (IT)

(72) Martin, Mario

(74) Farkas Tamás, DANUBIA Szabadalmi és Védjegy Iroda Kft., Budapest

(54) Dohányaprító gép

(51) *A24B 7/12* (2006.01)

(30) 2003TO00481 2003.06.25. IT

(11) **E000309**

(21) **E 04 012154**

(96) **EP 20040012154** 2004.05.21.

(97) **EP 1479586 A1** 2004.11.24.

EP 1479586 B1 2005.12.21.

(73) Bombardier Transportation GmbH, Berlin (DE)

(72) Mannsbarth, Heiko;

Gier, Paul

(74) Kereszty Marcell, Gödölle, Kékes, Mészáros & Szabó Szabadalmi és Védjegy Iroda, Budapest

(54) Csuklós csatoló eszköz csuklós kötöttpályás járműhöz

(51) *B61G 5/02* (2006.01)

B61F 3/12 (2006.01)

(30) 20030011831 2003.05.23. GB

-
- (11) **E000332**
(21) **E 03 756919**
(96) **EP 20030756919** 2003.06.03.
(97) **EP 1513633 A1** 2003.12.18.
EP 1513633 B1 2005.12.21.
(73) Vesuvius Crucible Company, Wilmington, Delaware (US)
(72) Willoughby, Craig;
Millward, Cavan
(74) Mészárosné Dónusz Katalin, S.B.G. & K. Szabadalmi Ügyvivői Iroda, Budapest
(54) **Injektáló berendezés és annak alkalmazása**
(51) **B22D 1/00** (2006.01)
(30) 20020447113 2002.06.07. EP
-
- (11) **E000322**
(21) **E 03 807842**
(96) **EP 20030807842** 2003.10.06.
(97) **EP 1549650 A1** 2004.04.22.
EP 1549650 B1 2006.03.22.
(73) Grünenthal GmbH, Aachen (DE)
(72) Hennies, Hagen-Heinrich;
Sundermann, Corinna;
Sundermann, Bernd;
Oberbörsch, Stefan
(74) dr. Jalsovszky Györgyné ügyvéd, Budapest
(54) **Helyettesített C-imidazo[1,2-a]piridin-3-il-metil-aminok**
(51) **C07D 471/04** (2006.01)
A61K 31/437 (2006.01)
A61P 25/00 (2006.01)
A61P 35/00 (2006.01)
(30) 20021046890 2002.10.08. DE
-
- (11) **E000315**
(21) **E 03 730169**
(96) **EP 20030730169** 2003.03.31.
(97) **EP 1494703 A1** 2003.10.16.
EP 1494703 B1 2006.03.08.
(73) Applied Research Systems ARS Holding N.V., Curacao (AN)
(72) Proudfoot, Amanda;
Kosco-Vilbois, Marie;
Wells, Timothy
(74) dr. Svingor Ádám, DANUBIA Szabadalmi és Védjegy Iroda Kft., Budapest
(54) **Orális beadás során javított biológiai hozzáférhetőségű kemokinmutánsok**
(51) **A61K 38/19** (2006.01)
A61P 29/00 (2006.01)
A61P 31/00 (2006.01)
A61P 37/00 (2006.01)
(30) 20020100339 2002.04.04. EP
-
- (11) **E000329**
(21) **E 03 752741**
(96) **EP 20030752741** 2003.05.14.
(97) **EP 1407033 A1** 2003.11.27.
EP 1407033 B1 2006.01.11.
(73) Bavarian Nordic A/S, Kvistgaard (DK)
(72) Howley, Paul;
Leyrer, Sonja
(74) ifj. Szentpéteri Ádám, S.B.G. & K. Szabadalmi Ügyvivői Iroda, Budapest
(54) **Intergenikus régiók, mint inszerciós pontok Módosított Vakcina Vírus Ankara (MVA) genomjában**
-
- (51) **C12N 15/863** (2006.01)
A61K 31/70 (2006.01)
C07K 14/07 (2006.01)
C07K 14/16 (2006.01)
C07K 14/18 (2006.01)
(30) 20020000752 2002.05.16. DK
20020000753 2002.05.16. DK
-
- (11) **E000319**
(21) **E 04 090274**
(96) **EP 20040090274** 2004.07.09.
(97) **EP 1495685 A1** 2005.01.12.
EP 1495685 B1 2006.03.22.
(73) Hauni Maschinenbau AG, Hamburg (DE)
(72) Dombek, Manfred;
Grothaus, Frank;
Pawelko, Karl-Heinz;
Folger, Manfred;
Brinkmann, Bernhard;
Rottmann, Franz;
Plähn, Dieter;
Krause, Lothar
(74) Sikos Róbert, DANUBIA Szabadalmi és Védjegy Iroda Kft., Budapest
(54) **Készülék rúd alakú szűrővel ellátott dohánytermékek, különként szűrős cigaretták előállítására**
(51) **A24C 5/47** (2006.01)
A24C 5/32 (2006.01)
(30) 20030090209 2003.07.10. EP
-
- (11) **E000321**
(21) **E 04 003732**
(96) **EP 20040003732** 2004.02.19.
(97) **EP 1462280 A1** 2004.09.29.
EP 1462280 B1 2006.02.08.
(73) Schmitz Gotha Fahrzeugwerke GmbH, Gotha (DE)
(72) Koch, Josef;
Gortan, Björn
(74) Mészárosné Dónusz Katalin, S.B.G. & K. Szabadalmi Ügyvivői Iroda, Budapest
(54) **Változatható hosszúságú vonórúdelrendezés**
(51) **B60D 1/155** (2006.01)
B60D 1/44 (2006.01)
(30) 20031014239 2003.03.29. DE
-
- (11) **E000333**
(21) **E 03 017727**
(96) **EP 20030017727** 2003.08.04.
(97) **EP 1389559 A2** 2004.02.18.
EP 1389559 B1 2006.01.04.
(73) Brose Fahrzeugteile GmbH & Co. KG, Coburg (DE)
(72) Beloch, Klaus;
Woller, Alexander;
Carl, Ingo;
Forkel, Michael
(74) dr. Kereszty Marcell, Gödölle, Kékes, Mészáros & Szabó Szabadalmi és Védjegy Iroda, Budapest
(54) **Gépjárműülés-rendszer, vezérlőberendezés, működtető berendezés és eljárás gépjármű ülés lordózistámasz-beállító berendezések vezérléséhez**
(51) **B60N 2/66** (2006.01)
B60N 2/02 (2006.01)
(30) 20022012142 2002.08.07. DE
-

-
- (11) **E000334**
(21) **E 03 761563**
(96) **EP 20030761563** 2003.06.30.
(97) **EP 1521536 A1** 2004.01.08.
EP 1521536 B1 2006.04.05.
- (73) Reemtsma Cigarettenfabriken GmbH., Hamburg (DE)
(72) Fleischhauer, Holger;
Klischat, Jürgen;
Pienemann, Thomas;
Skupin, Peter;
Ziehn, Claus-Dieter
- (74) Sikos Róbert, DANUBIA Szabadalmi és Védjegy Iroda Kft., Budapest
- (54) **Eljárás sajtolt dohány tölthetőségének javítására**
(51) **A24B 3/18** (2006.01)
(30) 20021029451 2002.07.01. DE
-
- (11) **E000302**
(21) **E 03 732369**
(96) **EP 20030732369** 2003.05.14.
(97) **EP 1404852 A1** 2003.11.27.
EP 1404852 B1 2005.12.21.
- (73) Bavarian Nordic A/S, Kvistgaard (DK)
(72) Howley, Paul;
Leyrer, Sonja
- (74) Szentpéteri Zsolt, S.B.G. & K. Szabadalmi Ügyvivői Iroda, Budapest
- (54) **Gének expressziója Módosított Vakcinia Vírus Ankarában a tehénhimlő ATI promoteréről**
(51) **C12N 15/86** (2006.01)
(30) 20020000754 2002.05.16. DK
20020001813 2002.11.25. DK
-
- (11) **E000300**
(21) **E 03 405643**
(96) **EP 20030405643** 2003.09.03.
(97) **EP 1502765 A1** 2005.02.02.
EP 1502765 B1 2005.12.28.
- (73) Trüb AG, Aarau (CH)
(72) Egli, Stefan;
Stutz, Christof;
Frankhauser, Oliver;
Hofstetter, Stephan;
Christen, Paul
- (74) Mészárosné Dónusz Katalin, S.B.G. & K. Szabadalmi Ügyvivői Iroda, Budapest
- (54) **Eljárás a könyvecske előállítására, valamint az eljárással előállított könyvecske**
(51) **B42D 1/04** (2006.01)
B42D 1/00 (2006.01)
B42D 15/10 (2006.01)
(30) 20030001328 2003.07.30. CH
-
- (11) **E000304**
(21) **E 03 745310**
(96) **EP 20030745310** 2003.03.26.
(97) **EP 1535646 A1** 2005.06.01.
EP 1535646 B1 2005.12.21.
- (73) Aerospace Consulting Corporation Spain, S.L., Barcelona (EP)
(72) Remy, Roger
- (74) Szabó Zsolt, DANUBIA Szabadalmi és Védjegy Iroda Kft., Budapest
- (54) **Erősen toxikus biokémiai hulladék közömbösítése önszabályozó plazma segítségével hordozható eszközt használva, valamint erre szolgáló eljárás**
- (51) **A62D 3/00** (2006.01)
B01J 19/12 (2006.01)
B09B 3/00 (2006.01)
(30) 20020115813 2002.03.28. US
-
- (11) **E000312**
(21) **E 03 013085**
(96) **EP 20030013085** 2003.06.11.
(97) **EP 1394226 A1** 2004.03.03.
EP 1394226 B1 2006.01.11.
- (73) Degussa AG, Düsseldorf (DE)
(72) dr. Zoch, Heinz;
Kalbitz, Werner;
Lüdtke, Stephan;
dr. Lüthge, Thomas;
Tauber, Gerd
- (74) Parragh Gáborné dr., S.B.G. & K. Szabadalmi Ügyvivői Iroda, Budapest
- (54) **Vizes, kolloid, fagyálló és a tárolás során stabil gázkorom-szuszenzió**
(51) **C09D 11/00** (2006.01)
(30) 20021035027 2002.07.31. DE
-
- (11) **E000313**
(21) **E 03 725947**
(96) **EP 20030725947** 2003.05.07.
(97) **EP 1499708 A1** 2003.11.20.
EP 1499708 B1 2006.01.04.
- (73) Forskarpatent i Syd AB, Lund (SE)
(72) Boles, Eckhard;
Becker, Jessica
- (74) dr. Gárdonyi Zoltánné, DANUBIA Szabadalmi és Védjegy Iroda Kft., Budapest
- (54) **L-arabinózt hasznosító módosított élesztő**
(51) **C12N 1/19** (2006.01)
C12P 7/06 (2006.01)
(30) 20020001428 2002.05.08. SE
20020002090 2002.07.04. SE
-
- (11) **E000316**
(21) **E 03 291763**
(96) **EP 20030291763** 2003.07.16.
(97) **EP 1386916 A1** 2004.02.04.
EP 1386916 B1 2006.01.18.
- (73) ISOICHEM, Paris (FR)
(72) Borredon, Elisabeth;
Chabaud, Bernard;
Gaset, Antoine;
Ouk, Samedy;
Thiebaud-Roux, Sophie
- (74) Baranyi Éva, DANUBIA Szabadalmi és Védjegy Iroda Kft., Budapest
- (54) **Eljárás nitrogéntartalmú heterociklusos vegyületek monoetilézésére**
(51) **C07D 233/58** (2006.01)
C07D 231/12 (2006.01)
C07D 295/02 (2006.01)
(30) 20020009820 2002.08.01. FR
-
- (11) **E000314**
(21) **E 03 025769**
(96) **EP 20030025769** 2003.11.11.
(97) **EP 1530965 A1** 2005.05.18.
EP 1530965 B1 2006.03.08.
- (73) Mattern, Udo, Stans (CH)

-
- (72) Mattern, Claudia
(74) dr. Valyon Józsefné, DANUBIA Szabadalmi és Védjegy Iroda Kft., Budapest
- (54) Nemi hormonok szabályozott felszabadulását biztosító nazális alkalmazásra szánt rendszer**
- (51) A61K 9/107 (2006.01)**
A61K 31/568 (2006.01)
-
- (11) E000317**
(21) E 03 712152
(96) EP 20030712152 2003.04.09.
(97) EP 1500654 A1 2005.01.26.
EP 1500654 B1 2006.02.01.
- (73) Laboratorios Del Dr. Esteve, S.A., Barcelona (ES)
(72) Torrens-Jover, Antonio;
Castrillo-Perez, José Aurelio;
Frigola-Constansa, Jordi
- (74) dr. Gárdonyi Zoltánné, DANUBIA Szabadalmi és Védjegy Iroda Kft., Budapest
- (54) Benzoxazinon-származékok, eljárás előállításukra és alkalmazásuk gyógyszerekként**
- (51) C07D 265/18 (2006.01)**
A61K 31/536 (2006.01)
A61P 25/00 (2006.01)
- (30) 20020000813 2002.04.09. ES
-
- (11) E000318**
(21) E 04 290935
(96) EP 20040290935 2004.04.08.
(97) EP 1468993 A1 2004.10.20.
EP 1468993 B1 2005.12.21.
- (73) ISOICHEM, Paris (FR)
(72) Lhermitter, Hervé;
Vincent, Charles-Henri;
Picherit, Christian
- (74) Baranyi Éva, DANUBIA Szabadalmi és Védjegy Iroda Kft., Budapest
- (54) Eljárás hexahidropiridazin-3-karbonsav-származékok előállítására**
- (51) C07D 231/04 (2006.01)**
- (30) 20030004763 2003.04.16. FR
-
- (11) E000298**
(21) E 03 017040
(96) EP 20030017040 2003.07.28.
(97) EP 1503032 A1 2005.02.02.
EP 1503032 B1 2005.12.28.
- (73) Herrenknecht Aktiengesellschaft, Schwanau (DE);
VMT GmbH, Bruchsal (DE)
- (72) Burger, Werner;
Messing, Manfred;
Ihle, Bernhard;
Köbele, Thorsten
- (74) Mészáros Katalin, BUDAPATENT Szabadalmi és Védjegy Iroda Kft., Budapest
- (54) Pajzsos vágathajtó gép vágógörgőinek forgásállapotát érzékelő szerkezet**
- (51) E21D 9/087 (2006.01)**
-
- (11) E000290**
(21) E 03 752710
(96) EP 20030752710 2003.04.22.
(97) EP 1496917 A1 2003.11.27.
EP 1496917 B1 2005.12.07.
- (73) Astion Development A/S, Copenhagen (DK)
- (72) Weidner, Morten Sloth
(74) Karácsonyi Béla, ADVOPATENT Szabadalmi és Védjegy Iroda, Budapest
- (54) Béta-2 adrenoreceptor agonisták és aminocukrok kombinációi és azok alkalmazása immunmodulátoros rendellenességek kezelésére**
- (51) A61K 31/7008 (2006.01)**
A61K 31/133 (2006.01)
A61K 45/06 (2006.01)
A61P 29/00 (2006.01)
A61P 37/02 (2006.01)
- (30) 20020000586 2002.04.19. DK
20020373615P 2002.04.19. US
-
- (11) E000297**
(21) E 03 768044
(96) EP 20030768044 2003.12.22.
(97) EP 1467927 A1 2004.07.08.
EP 1467927 B1 2005.12.07.
- (73) Tama Plastic Industry, Mishmar-Ha'Emek (IL)
(72) Mass, Nissim;
Lior, Tsafir;
Efrati, Yair;
Asis, Ilan;
Paz, Hagai
- (74) dr. Gödölle István, Gödölle, Kékes, Mészáros & Szabó Szabadalmi és Védjegy Iroda, Budapest
- (54) Csomagolóanyag Z alakú összeerősítő rendszerrel és eljárás annak előállítására és használatára**
- (51) B65D 65/14 (2006.01)**
B65H 18/28 (2006.01)
- (30) 20020326418 2002.12.23. US
-
- (11) E000287**
(21) E 03 004663
(96) EP 20030004663 2003.03.03.
(97) EP 1454856 A1 2004.09.08.
EP 1454856 B1 2005.12.14.
- (73) Siemens Aktiengesellschaft, München (DE)
(72) Affaticati, Artemio G.;
Mignano, Paolo
- (74) Mák András, S.B.G. & K. Szabadalmi Ügyvivői Iroda, Budapest
- (54) Billenőtálcás, elosztó szállítógép**
- (51) B65G 47/96 (2006.01)**
-
- (11) E000327**
(21) E 03 787894
(96) EP 20030787894 2003.08.14.
(97) EP 1537132 A1 2004.02.26.
EP 1537132 B1 2006.01.04.
- (73) CeNes Limited, Cambridge, Cambridgeshire (GB)
(72) Graham, John Aitken;
Franzmair, Rudolf
- (74) Parragh Gáborné dr., S.B.G. & K. Szabadalmi Ügyvivői Iroda, Budapest
- (54) Morfin-6-glükuronid só**
- (51) C07H 17/00 (2006.01)**
A61K 31/70 (2006.01)
- (30) 20020018811 2002.08.14. GB
-

-
- (11) **E000306**
 (21) **E 04 797798**
 (96) **EP 20040797798** 2004.11.11.
 (97) **EP 1567418 A1** 2005.05.26.
EP 1567418 B1 2006.03.22.
- (73) Poly-clip System GmbH & Co. KG, Frankfurt am Main (DE)
 (72) Schleucher, Heiko
 (74) Kis-Kovács Annemarie, DANUBIA Szabadalmi és Védjegy Iroda Kft., Budapest
- (54) **Tekercs kiemelkedő részeket tartalmazó fémszalagból**
 (51) **B65B 51/04** (2006.01)
B21C 47/00 (2006.01)
B65D 85/04 (2006.01)
F16B 45/00 (2006.01)
 (30) 20032017391U 2003.11.12. DE
-
- (11) **E000311**
 (21) **E 03 725196**
 (96) **EP 20030725196** 2003.05.20.
 (97) **EP 1509565 A1** 2003.12.11.
EP 1509565 B1 2006.03.01.
- (73) Röhm GmbH & Co. KG, Darmstadt (DE)
 (72) Hasskerl, Thomas;
 Neeb, Rolf;
 Seyoum, Ghirmay
 (74) Derzsi Katalin, S.B.G. & K. Szabadalmi Ügyvivői Iroda, Budapest
- (54) **Öntisztító műanyagtestek és eljárás ezek előállítására**
 (51) **C08J 7/04** (2006.01)
C09D 7/12 (2006.01)
 (30) 20021024895 2002.06.04. DE
-
- (11) **E000310**
 (21) **E 03 747807**
 (96) **EP 20030747807** 2003.08.20.
 (97) **EP 1560689 A1** 2004.04.29.
EP 1560689 B1 2006.03.22.
- (73) Federal-Mogul Sealing Systems Bretten GmbH, Bretten (DE)
 (72) Walz, Timo;
 Salameh, Ralf
 (74) dr. Jalsovszky Györgyné ügyvéd, Budapest
- (54) **Segédeszköz szállításhoz és szereléshez**
 (51) **B29C 45/14** (2006.01)
B25B 27/00 (2006.01)
F16J 15/32 (2006.01)
 (30) 20021047726 2002.10.12. DE
-
- (11) **E000323**
 (21) **E 03 024319**
 (96) **EP 20030024319** 2003.10.24.
 (97) **EP 1428697 A1** 2004.06.16.
EP 1428697 B1 2006.01.11.
- (73) Westfalia Automotive GmbH & Co. KG, Rheda-Wiedenbrück (DE)
 (72) Aufderheide, Reinhold;
 Domke, Friedrich;
 Giesbrecht, Alexander;
 Hermbuch, Gerhard;
 Mersch, Andreas;
 Peitz, Jürgen;
 Vahle, Dirk;
 Weniger, Burkhard;
 Wyrwich, Martin
 (74) Kovács Gábor, DANUBIA Szabadalmi és Védjegy Iroda Kft., Budapest
-
- (54) **Vonóhorog gépjárművekhez**
 (51) **B60D 1/54** (2006.01)
 (30) 20021052722 2002.11.13. DE
-
- (11) **E000308**
 (21) **E 03 005943**
 (96) **EP 20030005943** 2003.03.17.
 (97) **EP 1460798 A1** 2004.09.22.
EP 1460798 B1 2005.12.21.
- (73) Siemens Aktiengesellschaft, München (DE)
 (72) Hirsch, Lucian
 (74) Mák András, S.B.G. & K. Szabadalmi Ügyvivői Iroda, Budapest
- (54) **Eljárás kezelőműveletek megszakítására kezelőhálózatokban és kommunikációs rendszer**
 (51) **H04L 12/24** (2006.01)
-
- (11) **E000320**
 (21) **E 03 761436**
 (96) **EP 20030761436** 2003.06.26.
 (97) **EP 1518426 A1** 2004.01.08.
EP 1518426 B1 2005.12.21.
- (73) T-Mobile Deutschland GmbH, Bonn (DE)
 (72) Klockner, Hanns-Peter
 (74) dr. Köteles Zoltán, S.B.G. & K. Szabadalmi Ügyvivői Iroda, Budapest
- (54) **Eljárás és elrendezés rövid üzenetek kezelésére a hívószám hordozhatósága esetén mobil távközlési rendszerekben**
 (51) **H04Q 7/22** (2006.01)
 (30) 20031003161 2003.01.27. DE
 20021029208 2002.06.28. DE
-
- (11) **E000307**
 (21) **E 04 714048**
 (96) **EP 20040714048** 2004.02.24.
 (97) **EP 1507669 A1** 2004.09.02.
EP 1507669 B1 2005.12.28.
- (73) SDU Identification B.V., Haarlem (NL)
 (72) Buursma, Cornelis;
 Wesselink, Wilhelmus Johannes;
 van den Berg, Jan
 (74) Sári Tamás Gusztáv, DANUBIA Szabadalmi és Védjegy Iroda Kft., Budapest
- (54) **Azonosítókártya és útiokmány**
 (51) **B42D 15/10** (2006.01)
 (30) 20031022766 2003.02.24. NL
-
- (11) **E000325**
 (21) **E 03 027057**
 (96) **EP 20030027057** 2003.11.25.
 (97) **EP 1423998 A1** 2004.06.02.
EP 1423998 B1 2006.01.18.
- (73) Amazonen-Werke H. Dreyer GmbH & Co. KG, Hasbergen (DE)
 (72) Reinke, Wilfried
 (74) Erdély Péter, DANUBIA Szabadalmi és Védjegy Iroda Kft., Budapest
- (54) **Hengerborona**
 (51) **A01B 29/04** (2006.01)
 (30) 20021056061 2002.11.30. DE
-

A rovat 52 db közlést tartalmaz.

HASZNÁLATI MINTA KÖZLEMÉNYEK

Adatközlés használati mintaoltalmi bejelentésekről

A – SZEKCIÓ KÖZSZÜKSÉGLETI CIKKEK

- (21) **U 06 00075** (22) **2006.03.24.**
(71) Gyolcsos István, Üllő, 2225 Árvácska u. 25. (HU)
(54) **Kézi ültető eszköz mezőgazdasági, kertészeti magvak ültetéséhez**
-

- (21) **U 06 00090** (22) **2006.04.05.**
(71) Kindl György 30%, Keszthely, 8360 Toldi M. u. 40. (HU);
Sűrű Béla 30%, Hévíz, 8380 Zrínyi út 19/a (HU);
Kindl Dávid 30%, Keszthely, 8360 Tapolcai út 22. (HU);
dr. Imre Miklós 4%, Budapest, 1038 Zápor u. 26. (HU);
Bálint András 3%, Budapest, 1104 Mádi u. 125/c (HU);
Bezerics Dániel 3%, Keszthely, 8360 Bakacs u. 12. (HU)
(54) **Siküveg alapanyagból készített siremlék**
-

- (21) **U 06 00095** (22) **2006.04.12.**
(71) Kusztor Éva 34%, Várpalota, 8100 Bakony u. 15. I/5. (HU);
Kusztor Szilveszter 33%, Várpalota, 8100
Bakony u. 15. I/5. (HU);
Viga Éva 33%, Várpalota, 8100 Bakony u. 15. I/5. (HU)
(54) **Zenélő, illatos és írásra is alkalmas ciroksöprűk**
-

- (21) **U 06 00068** (22) **2006.03.20.**
(71) Vagyóczky Tamás, Bugyi, 2347 Teleki u. 86. (HU);
Lázár János, Budapest, 1064 Szondi u. 37/b (HU)
(54) **Papírzsebkendő védőcsomagolásának reklámcélú felhasználása**
-

- (21) **U 06 00070** (22) **2006.03.23.**
(71) Pinke László, Budapest, 1106 Borsika u. 8. (HU)
(54) **Kézi kerek gereblye**
(74) Várnai Anikó, INTERINNO Szabadalmi Iroda, Budapest
-

- (21) **U 06 00073** (22) **2006.03.23.**
(71) Pinke László, Budapest, 1106 Borsika u. 8. (HU)
(54) **Több célra használható kézi kerek gereblye**
(74) Várnai Anikó, INTERINNO Szabadalmi Iroda, Budapest
-

B – SZEKCIÓ IPARI MŰVELETEK ÁLTALÁBAN ÉS SZÁLLÍTÁS

- (21) **U 06 00089** (22) **2006.04.04.**
(71) Albuplast Műanyag-feldolgozó Rt., Budapest, 1097
Vágóhid u. 14–18. (HU)
(54) **Műanyag láda, élelmiszer-ipari termékek szállítására és tárolására**
(74) Derzsi Katalin, S.B.G. & K. Szabadalmi Ügyvivői Iroda,
Budapest
-

- (21) **U 06 00093** (22) **2006.04.11.**
(71) Hegedűs Erzsébet, Alsó-Göd, 2131 Vasvári Pál u. 7/a (HU)
(54) **Üvegfoto**
-

- (21) **U 06 00074** (22) **2006.03.24.**
(71) dr. Hetényi Géza, Budapest, 1137 Szent István krt. 4. (HU)
(54) **Gélkinyomó tubus**
(74) Varga Tamás Péter szabadalmi ügyvivő, Budapest
-

- (21) **U 06 00087** (22) **2006.04.04.**
(71) Kovács Tamás, Budapest, 1162 Etelka u. 6–8. (HU)
(54) **Digitális adathordozót magába foglaló képeslap**
(74) Kormos Ágnes egyéni szabadalmi ügyvivő, Budapest
-

- (21) **U 06 00080** (22) **2006.03.28.**
(71) Perneky Antal, Nagykőrös, 2750 Gárdonyi u. 5. (HU)
(54) **Gáztisztító rendszerrel ellátott kazánelrendezés**
-

- (21) **U 06 00071** (22) **2006.03.23.**
(71) Plast 97 Bt., Hidas, 7696 Dózsa György u. 5. (HU)
(54) **Higiénikus zárast biztosító zárókupak szódaipari palackokhoz**
(74) Kormos Ágnes egyéni szabadalmi ügyvivő, Budapest
-

- (21) **U 06 00072** (22) **2006.03.23.**
(71) Páli Barna, Gyenesdiás, 8315 Csokonai u. 47. (HU)
(54) **Eszköz a HUNOR eszterga és CNC gépek program-utasítás-készletének kibővítésére**
-

- (21) **U 06 00076** (22) **2006.03.24.**
(71) Róka János 40%, Budapest, 1194 Hamu u. 42. (HU);
Szilágyi Antal 40%, Budapest, 1181 Baross u. 8. (HU);
Szilágyi Antal 20%, Budapest, 1184 Építő u. 8/a III/14. (HU)
(54) **Univerzális asztalosipari tájoló- és rögzítőszerkezet elsődlegesen nyílászárók tokszerkezetének falnyílásba történő helyzetbe állítására és ideiglenes rögzítésére**
(74) Szilágyi Antal, Budapest
-

- (21) **U 06 00069** (22) **2006.03.21.**
(71) Salca János, Budapest, 1014 Uri u. 18. (HU)
(54) **Világító jelzőbója**
-

- (21) **U 06 00096** (22) **2006.04.13.**
(71) Sashegyi Sándor, Budapest, 1077 Király u. 89. (HU);
Zala Tamás, Budapest, 1112 Neszmélyi út 10. (HU)
(54) **Csomagszállító fogantyú**
-

- (21) **U 06 00092** (22) **2006.04.07.**
(71) Szerémi Zoltán Zsolt, Simontornya, 7081 Széchenyi u. 13. (HU)
(54) **Altató párna**
-

- (21) **U 06 00086** (22) **2001.01.09.**
(71) Uhde GmbH, Dortmund, 44141 Friedrich-Uhde-Strasse 15 (DE)
(54) **Berendezés NO_x és NO₂ eltávolítására**
(86) PCT/EP 01/00156 (87) WO 01/51181
(74) Schläfer László, DANUBIA Szabadalmi és Védjegy Iroda Kft.,
Budapest
-

E – SZEKCIÓ
HELYHEZ KÖTÖTT LÉTESÍTMÉNYEK

(21) U 06 00100 (22) 2006.04.19.

(71) Cobiax Technologies AG, Zug, CH-6301
Oberallmendstrasse 20a (CH)

(54) Modul betonelemek előállításához

(30) 202006002540.5 2006.02.17. DE

(74) dr. Jakab Judit, S.B.G. & K. Szabadalmi Ügyvivői Iroda,
Budapest

(21) U 06 00077 (22) 2006.03.27.

(71) Fábriánfy Kálmán, Szentendre, 2000 Damjanich u. 12/d (HU)

(54) Fedezék katonai létesítményekhez

(74) Kovári György, ADVOPATENT Szabadalmi és Védjegy Iroda,
Budapest

(21) U 06 00078 (22) 2006.03.27.

(71) Fábriánfy Kálmán, Szentendre, 2000 Damjanich u. 12/d (HU)

(54) Tüzelőállás katonai létesítményekhez

(74) Kovári György, ADVOPATENT Szabadalmi és Védjegy Iroda,
Budapest

(21) U 06 00085 (22) 2006.03.31.

(71) KABA ELZETT Zrt., Budapest, 1138 Váci út 117–119. (HU)

(54) Hengerzárbetét-megerősítés, elsősorban a mechanikus igény-
bevételekkel szembeni ellenállás növelésére

(21) U 06 00084 (22) 2006.03.31.

(71) Mediterrán Magyarország Betoncserep Gyártó Kft., Bóly,
7754 Tompa Mihály u. 10. (HU)

(54) Hódfarkú tetőcserep

(21) U 06 00097 (22) 2006.04.13.

(71) Mednyánszky Miklós, Budapest, 1014 Bécsi kapu tér 6. (HU)

(54) Szellőztető rendszer vályog- és földfalak nedvesedésének, va-
lamint a talajból származó radonáramlás megakadályozására

(74) Erdély Péter, DANUBIA Szabadalmi és Védjegy Iroda Kft.,
Budapest

(21) U 06 00067 (22) 2006.03.20.

(71) Róka János 40%, Budapest, 1194 Hamu u. 42. (HU);
Szilágyi Antal 40%, Budapest, 1181 Baross u. 8. (HU);
Szilágyi Antal 20%, Budapest, 1184 Építő u. 8/a III/14. (HU)

(54) Állítható vastagságú alátétszerkezet elsődlegesen nyílászárók
tokszerkezetének helyzetbe állítására

(74) Szilágyi Antal, Budapest

(21) U 06 00088 (22) 2006.04.04.

(71) Sörös Béla, Érd, 2030 Nefelejcs u. 2. (HU)

(54) Eszköz kúpcserépek oldható kötéssel rögzítésére tetőszerke-
zetekhez

F – SZEKCIÓ

MECHANIKA, VILÁGÍTÁS, FŰTÉS

(21) U 06 00091 (22) 2006.04.05.

(71) Tóth László, Győr, 9028 Szent Imre u. 204. (HU)

(54) Kishatású CO₂ palackos ismétlő légpisztoly

(21) U 06 00098 (22) 2006.04.14.

(71) Unde GmbH, Dortmund, 44141 FRiedrich-Uhde-Strasse 15 (DE)

(54) Adagolóeszköz füstgáztisztító berendezésekhez

(30) 20 2006 005 249 2006.03.30. DE

(74) Mészárosné Dónusz Katalin, S.B.G. & K. Szabadalmi Ügyvivői
Iroda, Budapest

G – SZEKCIÓ

FIZIKA

(21) U 06 00094 (22) 2006.04.12.

(71) Ignác Zsolt, Miskolc, 3535 Kuruc u. 55. (HU);

Bolobás Imre, Onga, 3562 Rákóczi u. 54. (HU)

(54) Szerkezeti elrendezés hang- és képinformációk megjelenítésé-
re kiemelten tömeg- és személyszállító járművekben

(74) Pap Béla szabadalmi ügyvivő, Miskolc

(21) U 06 00081 (22) 2006.03.29.

(71) dr. Farkas Gábor, Esztergom, 2500 Aranyhegyi út 16. (HU);

Mayer Richard, Visegrád, 2025 Széchenyi út 5. (HU)

(54) Árukiadó automata dobozolt vagy dobozserű termékek szá-
mára, különösen óvszerek árusítására

(74) Székely Éva egyéni szabadalmi ügyvivő, Budapest

(21) U 06 00082 (22) 2006.03.30.

(71) Hungaro-Trafik-Lánc Kft., Budapest, 1155 Rákos út 231. (HU)

(54) Takaróeszköz

(74) dr. Váczy Kristóf szabadalmi ügyvivő, Budapest

A rovat 31 db közlést tartalmaz.

Megadott használati mintaoltalmak

A – SZEKCIÓ
KÖZSZÜKSÉGLETI CIKKEK

- (51) **A01B 13/08** (2006.01)
 (11) **003104** 2006.04.10.
 (21) **U 05 00223** (22) **2005.10.20.**
 (73) SASFORM Mérnöki és Kereskedelmi Kft., Kecskemét (HU)
 (72) Saskói Gábor, Kecskemét (HU)
 (54) **Középmélyművelő berendezés mezőgazdasági talajművelésre**
 (74) Király György, JUREX Iparjogvédelmi Iroda, Budapest

(57) Középmélyművelő berendezés (1) mezőgazdasági talajművelésre, amely berendezés (1) vázat (2) és a vázra (2) felszerelt legalább egy művelő eszközt (3) tartalmaz, a váz (2) például hárompont felfüggesztés útján vontató erőgéphez csatlakoztathatóan van kialakítva, továbbá a vázra (2) a talajmegmunkálás mélységének szabályozására alkalmas mélységállító kerék (4) van felszerelve, a művelő eszköz (3) gerinclemezre (5) rögzített lazító orral (6) van ellátva, azzal jellemezve, hogy a művelő eszköz (3) alsó ikerszárnyas lazító kapatestként (7) van kiképezve oly módon, hogy a gerinclemez (5) oldalához legalább két vágókéspár van egymással szemben felszerelve, az egyik vágókéspár (8) a gerinclemez (5) alsó felületének síkjával 5–25°-ot bezáró egyik szögben (9), a másik vágókéspár (10) a gerinclemez (5) alsó felületének síkjával 5–45°-ot bezáró másik szögben (11) van a gerinclemezre (5) rögzítve, miközben a vágókéspárok (8, 10) vágó élei (12) egymással 30–150°-os harmadik szöget (13) bezáróan vannak beállítva, valamint az egyik vágókéspár (8) a gerinclemez (5) alsó felületének síkjától távolabb, a másik vágókéspár (10) a gerinclemez (5) alsó felületének síkjához közelebb és – a vontatási irányt tekintve – az egyik vágókéspárnál (8) hátrább van a gerinclemezhez (5) rögzítve.

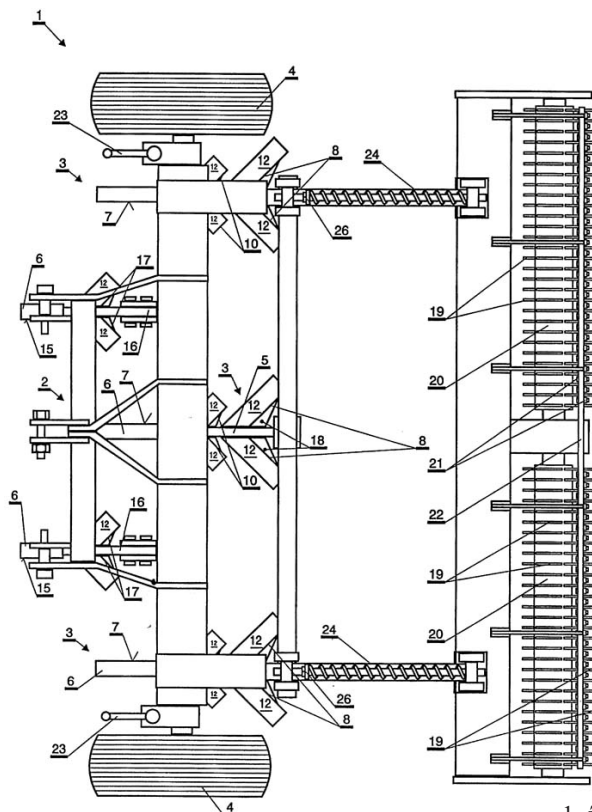

1. ábra

- (51) **A23G 3/00** (2006.01)
A21D 13/00 (2006.01)
A63F 9/10 (2006.01)
B42D 15/02 (2006.01)
H04L 12/00 (2006.01)
 (11) **003100** 2006.04.10.
 (21) **U 05 00159** (22) **2005.07.11.**
 (73) (72) Karancsi Károly, Debrecen (HU)
 (54) **Mágneses puzzle képeslap**
 (74) dr. Fekete Zsuzsa, Dr. Fekete Zsuzsa Ügyvédi Iroda, Debrecen
 (57) Mágneses puzzle képeslap, amely bélyeg, címzés és szöveges üzenet elhelyezésére alkalmas lapból és azon elhelyezett képből vagy ábrából áll, azzal jellemezve, hogy a képeslap egyik oldalát, képet vagy ábrát rögzítő mágnes fólia kirakó elemek (1) takarják, melyek a borítással (2) rendelkező mágnesezhető fémlapozathoz (3) közvetlenül csatlakoznak.

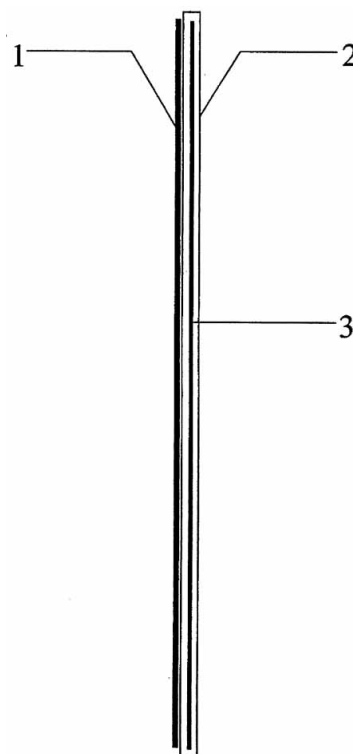

3. ábra

- (51) **A44B 15/00** (2006.01)
E05B 19/26 (2006.01)
 (11) **003105** 2006.04.10.
 (21) **U 05 00225** (22) **2005.10.25.**
 (73) (72) Kondász Róbert, Budapest (HU)
 (54) **Információhordozó kulcstartó**
 (74) Kormos Ágnes egyéni szabadalmi ügyvivő, Budapest
 (57) Információhordozó kulcstartó, amelynek legalább egy kulcs vagy egyéb kiegészítő felfűzésére szolgáló befűzőnyílással (11) rendelkező tartógyűrűje (1), arra közvetlenül vagy külön a tartógyűrűn (1) kiképzett nyíláson át, egyik végével felfűzhető összekötő elem (2) van, azzal jellemezve, hogy hátlappal (3a) rendelkező (3) tartókeret (3) belső felületére illesztett információhordozó táblája (4) van, az összekötő elem (2) másik vége pedig, a tartókerethez (3) oldható kötással van csatlakoztatva.

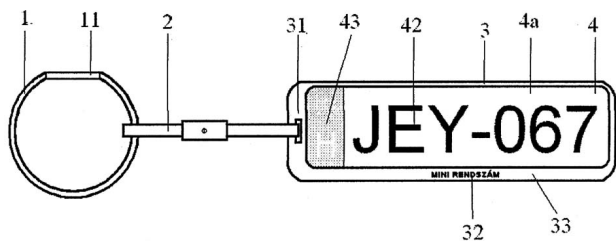

1. ábra

(51) *A47B 43/00* (2006.01)
B65D 85/08 (2006.01)

(11) 003103 2006.04.10.

(21) U 05 00143 (22) 2005.06.22.

(73) (72) Szita Péter, Érd (HU); Piller Ferenc, Érd (HU)

(54) **Kereskedelmi kínálóeszköz cigarettadobozokhoz**

(74) dr. Köteles Zoltán, S.B.G. & K. Szabadalmi Ügyvivői Iroda, Budapest

(57) Kereskedelmi kínálóeszköz cigarettadobozokhoz, amely tartalmaz egy megjelenítő táblát, egy a megjelenítő táblát vagy annak közvetlen környezetét megvilágító fényforrást, és egy a fényforrást meghajtó olyan autonóm tápegységet, amely elemről vagy akkumulátorról van villamos energiával ellátva, és legalább egy cigarettás dobozok befogására alkalmas tárolóelemet, amely egy alulról, és két oldalról lényegében zárt, sín funkciójú tárolóelem, azzal jellemezve, hogy a fényforrás LED-eket (11) és azokkal ében megvilágított műanyag lemezt, mint megjelenítő táblát (9) tartalmaz, amely előtt egy cserélhető reklám-kártyahely (15) van kiképezve; a fényforrás LED-jei (11) periodikusan felvillanó módon vannak a tápegységről (6) meghajtva.

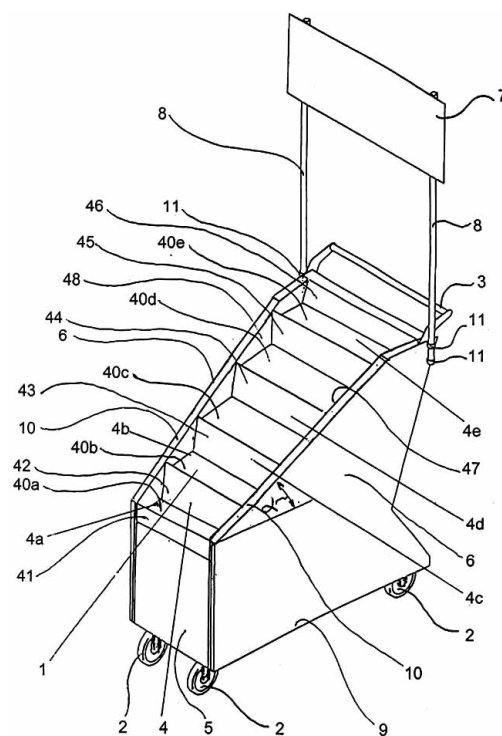

1. ábra

(51) *A61B 17/34* (2006.01)

(11) 003114 2006.04.10.

(21) U 05 00176 (22) 2005.08.03.

(73) Endoszkóp Műszer Debrecen Kft., Debrecen (HU)

(72) Ujvári Gyula, Debrecen (HU)

(54) **Trokár**

(57) Trokár, amely tubussal (1), ehhez rögzített testtel (11), a testhez (11) csatlakozó nyomóelemmel rendelkezik és a testhez (11) bontható kötéssel zárókúp (15) csatlakozik, amely zárókúp (15) szeleppel, bevezető hüvellyel (19) és tömítőkupakkal (10) ellátott, azzal jellemezve, hogy a szelep szeleprugóval (3) előfeszített pillangószelep (12), amely nyomóelem (5) megnyomásával a testen (11) kívülről nyitható és zárt állapotban tömítőbetétre (14) felfekvő.

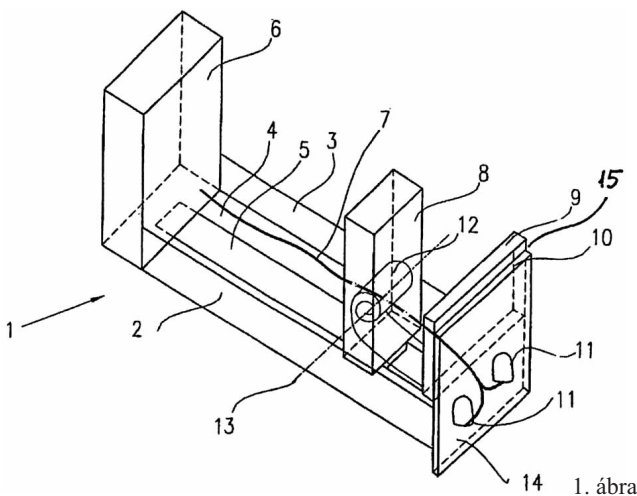

1. ábra

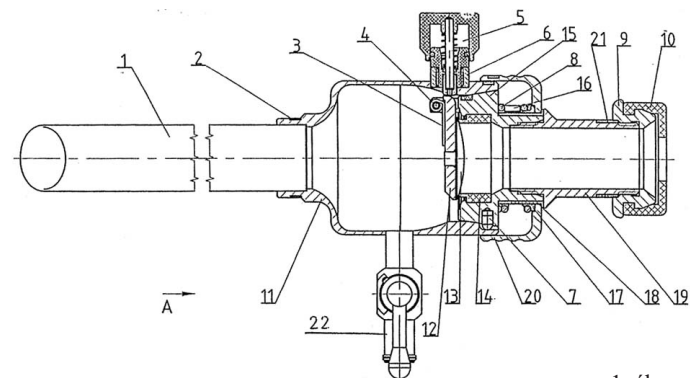

1. ábra

(51) *A47F 3/00* (2006.01)
A47F 5/00 (2006.01)

(11) 003095 2006.04.10.

(21) U 05 00167 (22) 2005.07.19.

(73) Henkel Magyarország Kft., Budapest (HU)

(72) Juhász Gabriella, Veresegyház (HU)

(54) **Áruginálós eszköz**

(74) Mészáros Katalin, BUDAPATENT Szabadalmi és Védjegy Iroda Kft., Budapest

(57) Áruginálós eszköz, különösen bevásárlócsarnokok számára, amely áll árut befogadó, lábakon álló tárolórészből (1), ahol egy vagy több, előnyösen mind a négy lábat könnyű mozgató biztosító kerekek (2) alkotják, áll továbbá az áruginálós eszköz megfogását biztosító fogantyú részből (3), ahol a tárolórész (1) közvetlenül vagy alsó vázszerkezeten (9) keresztül van a keréktengely(ek)en levő csapágy(ak)hoz rögzítve azzal jellemezve, hogy a kínálásra elhelyezett áruk láthatóságának biztosítására a tárolórészben (1) olyan rekeszek (4a, 4b, 4c, 4d, 4e) vannak kialakítva, amelyek egymáshoz képest lépcsősen emelkedő magasságban vannak elhelyezve.

(51) *A61C 17/00* (2006.01)

(11) 003112 2006.04.10.

(21) U 05 00200 (22) 2005.09.27.

(73) (72) Choma Béla Kelemen, Zalaegerszeg (HU)

(54) **Fogkefe-konstrukció**

(74) Várnai Anikó, INTERINNO Szabadalmi Iroda, Budapest

(57) Fogkefe-konstrukció, amelynek szára és a szár végén kialakított fejrész van, a fejrész furataiba sörtesorok vannak beültetve, azzal jellemezve, hogy a fejrész (1) homloklapján és az azzal ellentétes oldalán is furatok (3) vannak kialakítva, amelyekbe oldhatatlan kötéssel sörtesorok (4) vannak rögzítve.

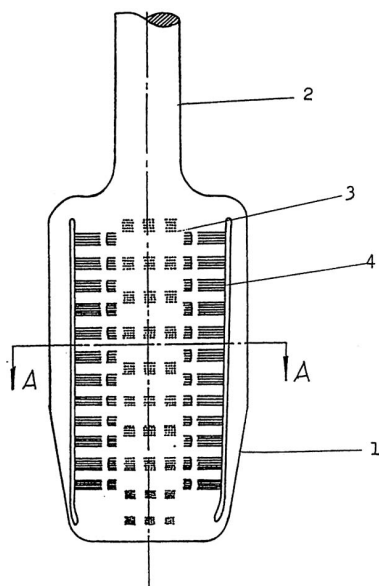

1. ábra

- (51) *A61M 3/04* (2006.01)
A61K 31/00 (2006.01)
A61M 31/00 (2006.01)

(11) 003111 2006.04.10.
 (21) U 05 00190 (22) 2005.09.06.
 (73) (72) Némethy Jenő, Budapest (HU)
 (54) **Irrigátor kezelőfej négygyászati és higiéniai eszközökhöz**
 (74) Varga Tamás Péter szabadalmi ügyvivő, Budapest

(57) Irrigátor kezelőfej négygyászati és higiéniai eszközökhöz, amely kezelőfejnek folyadék átáramoltatására szolgáló átömlő csatornái és kiömlő nyílásai vannak, azzal jellemezve, hogy a hosszúság, enyhén íves, hajlított alakban kiképzett kezelőfej (1) egyik végén csatlakozó rész (2), másik végén gömbölyített alakú csúcs (4) van kiképezve, és a kezelőfejnek (1) a csatlakozó rész (2) csatlakozó üregéhez (3) kapcsolódó, hosszanti irányban kiképzett külső átömlőcsatornái (5) vannak, és szintén a csatlakozó üreghez (3) kapcsolódó belső átömlőcsatornája (6) van, amely átömlőcsatornákhöz (5, 6) a kezelőfej (1) külső felületén kiképzett kiömlőnyílások (12, 13) csatlakoznak, továbbá a kezelőfej (1) aljában visszaömlő csatorna (7) van kiképezve.

FFU

- (51) *A61F 11/00* (2006.01)
A61F 11/08 (2006.01)

(11) 003108 2006.04.10.
 (21) U 05 00227 (22) 2005.10.25.
 (73) Herb-pharma AG, Lüchingen (CH)
 (72) Michlo, Ondrej, Velké Ludince (SK)
 (54) **Védőbetét fülgyertyákhoz**
 (74) Szabó Zoltán, Gödölle, Kékes, Mészáros és Szabó Szabadalmi és Védjegy Iroda, Budapest

(57) Védőbetét viasszal és adott esetben különböző gyógynövénykivonatokkal is átítatott, természetes anyagú kelméből vagy papíryanagból előállított, egyik végükön nagyobb átmérőjű nyitott, kisebb átmérőjű másik végükkel a fülcsatornába bevezethető méretre szűkített, kúpos, csőalakú fülgyertyákhoz, azzal jellemezve, hogy a védőbetét (1) egy műanyagból álló, egyik végén (2) zárt és külső palástfelületén lépcsős vállak (4) közötti kúposan bővülő, a fülgyertyába behelyezett védőbetét (1) és a fülgyertya belső felülete között tömített kapcsolódást adó legalább egy palástrésszel rendelkező csőelemként (3) van kialakítva, amelynek a zárt véghez (2) közeli palásttartományán a fülgyertya fülbe behelyezett használati állapotában a fülcsatorna, valamint a fülgyertya kúpos belső tere között a fülgyertyába behelyezett védőbetét (1) keresztül közegáramlás fenntartására alkalmas legalább egy közlekedőnyílás (5) van kiképezve.

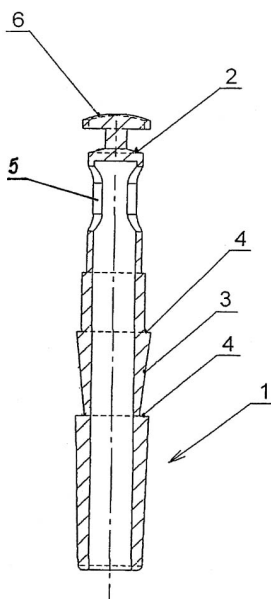

1b ábra

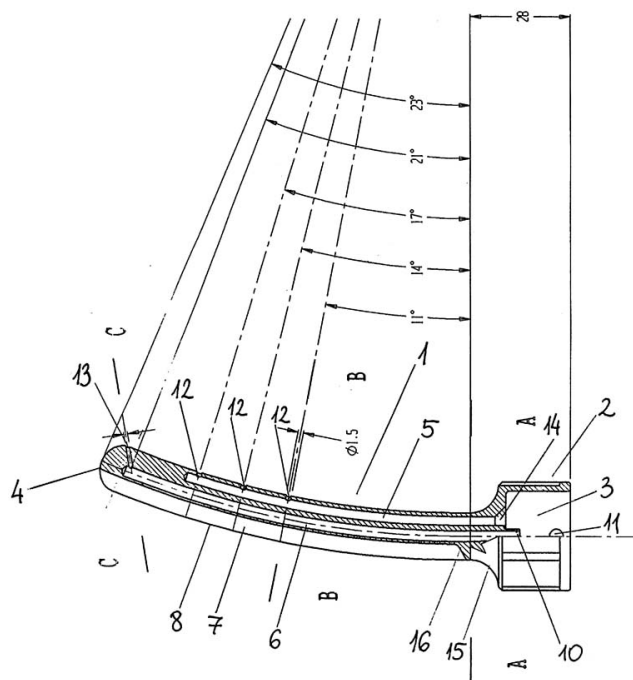

1. ábra

B – SEKCIÓ
 IPARI MŰVELETEK ÁLTALÁBAN ÉS SZÁLLÍTÁS

- (51) *B30B 9/00* (2006.01)

(11) 003102 2006.04.10.
 (21) U 05 00119 (22) 2005.06.06.
 (73) (72) Bangha Tibor, Budapest (HU);
 Theobald János, Budapest (HU)

(54) **Berendezés hulladék üreges göngyöleg térfogatának csökkentésére, darabolására és szelektív gyűjtésére**

(66) U0400196 2004.08.18. HU
 (74) Mák András, S.B.G. & K. Szabadalmi Ügyvivői Iroda, Budapest

(57) Berendezés hulladék üreges göngyöleg térfogatának csökkentésére, darabolására és szelektív gyűjtésére, azzal jellemezve, hogy a berendezésnek a hulladék üreges göngyöleget (6) hosszirányban befogadó nyílása és a nyílás mögött elrendezett, a hosszirányra merőleges irányban tömörítő présszerszáma (4) van.

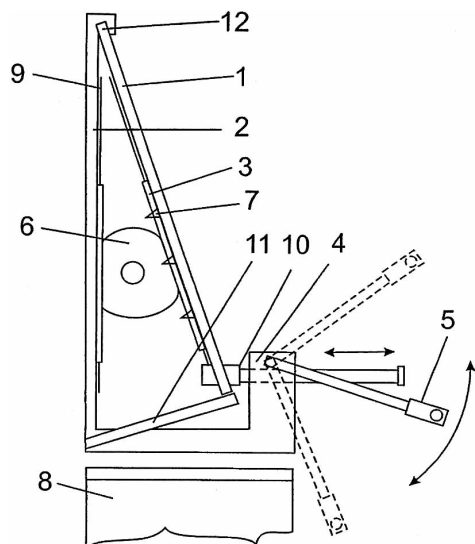

1. ábra

(57) Matracvédő szerkezet, amely vízhatlan anyagú síklapból és rögzítőeszközből áll, azzal jellemezve, hogy matrachoz való feszes rögzítést lehetővé tevő rugalmas szegéllyel (3) körülírt síklap (2).

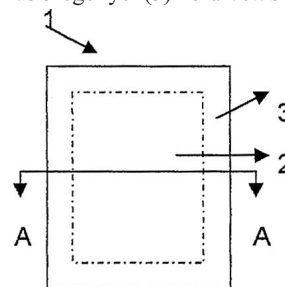

1. ábra

C – SEKCIÓ
VEGYÉSZET ÉS KOHÁSZAT

- (51) **B65D 1/00** (2006.01)
B60J 7/06 (2006.01)
C22C 21/12 (2006.01)
(11) **003110** 2006.04.10.
(21) **U 05 00177** (22) **2005.08.03.**
(73) (72) Konkoly Gyula, Keszü (HU)
(54) **Italkiöntő dobozos italokhoz**
(74) dr. Köteles Zoltán, S.B.G. & K. Szabadalmi Ügyvivői Iroda, Budapest

(57) Italkiöntő dobozos italokhoz, amely téglalatest alakú dobozos csomagolású italokhoz illeszkedik, ahol a téglalatest alakú doboz az egyik oldalán záró varrattal van lezárva, és a záró varrat két vége a csomagolás-kor a téglalatest két szemközti oldalára vissza van hajtva; az italkiöntőnek négy függőleges oldalfala (1), egy vízszintes felső lapja (2) van, amely felső lapból (2) két csőcsont (3, 4) áll ki lefelé, az első csőcsont (3) egy a felső lapban levő, peremmel (5) ellátott kiöntő nyílásba (6) vezet, a dobozban levő ital kiöntésére, a második csőcsont (4) egy a felső lapban (2) levő levegőző nyílásba (7) vezet, a kiöntött ital helyére levegő beengedésére; az italkiöntő fogantyúval (8) van ellátva, a dobozra rögzített italkiöntő dobozzal együtt való megemelésére, azzal jellemezve, hogy az italkiöntőnek a doboz visszahajtott záró varratával illeszkedő oldalfalán, annak belső oldalán olyan szakáll (9) van kialakítva, amelynek megakasztó pereme (10) a vízszintes felső lap (2) felé van.

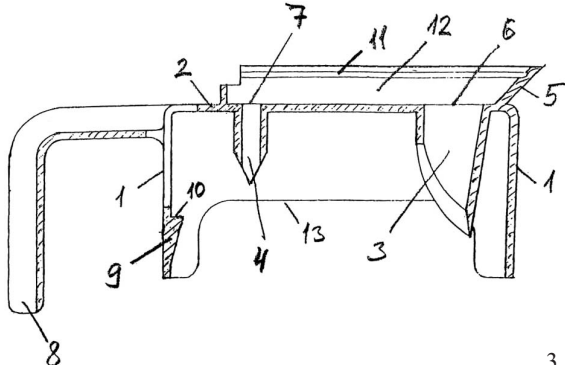

3. ábra

- (51) **B68G 9/00** (2006.01)
A47C 27/14 (2006.01)
A47G 9/00 (2006.01)
A61G 7/00 (2006.01)
B68G 7/02 (2006.01)
(11) **003094** 2006.04.10.
(21) **U 05 00175** (22) **2005.08.02.**
(73) (72) dr. Makara Mihályné, Biatorbágy (HU)
(54) **Matracvédő szerkezet**
(74) dr. Kriston Pál szabadalmi ügyvivő, Budapest

- (51) **C02F 11/00** (2006.01)
(11) **003092** 2006.04.10.
(21) **U 05 00102** (22) **1999.06.14.**
(67) P9901949 1999.06.14. HU
(73) (72) dr. Herédy Sándor, Budapest (HU);
Karácsony István, Budaörs (HU)
(54) **Szerkezeti elrendezés kommunális és mezőgazdasági hulladékok komplex feldolgozására és hasznosítására**
(74) Kormos Ágnes egyéni szabadalmi ügyvivő, Budapest
(57) Szerkezeti elrendezés kommunális és mezőgazdasági hulladékok komplex feldolgozására és hasznosítására, biogáz- és biotrágya-előállítás céljából, amelynek erjesztőtartálya, ahhoz vezetékkel csatlakoztatott gáztartálya, gázfáklyája, fermentlé gyűjtője van, azzal jellemezve, hogy az erjesztőtartálynak (1) légmentesen záródó töltőnyílása (12), hőszigeteléssel (11) ellátott fala, víz és légzáró mintavevő nyílása (13), valamint a biotrágya kitermelésére szolgáló kitermelő nyílása (15) van, az erjesztőtartályhoz (1), az egyik vezeték (9) leágazásán keresztül gázmotor (5), a gázmotorhoz (5), valamint az erjesztőtartályhoz (1) hűtőkörrel (6) ellátott generátor (7) csatlakozik.

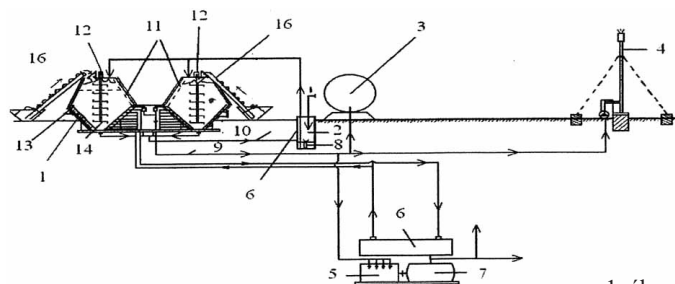

1. ábra

D – SEKCIÓ
TEXTIL, PAPÍR

- (51) **D06F 58/14** (2006.01)
F24H 3/02 (2006.01)
F26B 20/00 (2006.01)
(11) **003106** 2006.04.10.
(21) **U 05 00172** (22) **2005.07.29.**
(73) Veltek Europe, S.L., Barcelona (ES)
(72) Pradas, Jorge, Barcelona (ES);
Canut Cristobal, Miguel, Barcelona (ES)
(54) **Képszárító berendezés**
(30) U200401898 2004.08.03. ES
U200402353 2004.10.18. ES
U200500359 2005.02.16. ES
U200501353 2005.06.13. ES
(74) Pintz György, Pintz és Társai Szabadalmi és Védjegy Iroda, Budapest

(57) Kézszáritó berendezés, amely a levegőnek nyílásokon való kiáramoltatására alkalmas eszközt tartalmazó házzal rendelkezik, azzal jellemezve, hogy

– a házban (1) elhelyezkedő szárítókamrával (14) rendelkezik, a szárítókamra (14) a ház (1) felső része felé függőleges irányban és oldalirányban nyitott és felülről nézve „V” alakú, a „V” alak csúcsa, illetve középső éle a ház (1) hátsó középső része felé mutat,

– a házban (1) elhelyezett, levegőt 30 m/s feletti sebességgel hajtani képes nagysebességű légmozgató eszközt alkotó turbina motort (21, 22, 23) tartalmaz,

– a szárítókamra (14) első és hátsó oldalán kialakított, a turbina motorhoz (21, 22, 23) kapcsolódó két csoport kivezető nyílást tartalmaz, továbbá

– a szárítókamra (14) falán elhelyezett, kézzelenlét észlelésére alkalmas közelség érzékelőkkel (11) rendelkezik, a közelség érzékelők (11) a turbina motorok (21, 22, 23) kapcsolását szabályozó elektronikus vezérlőkártyához (12) kapcsolódnak.

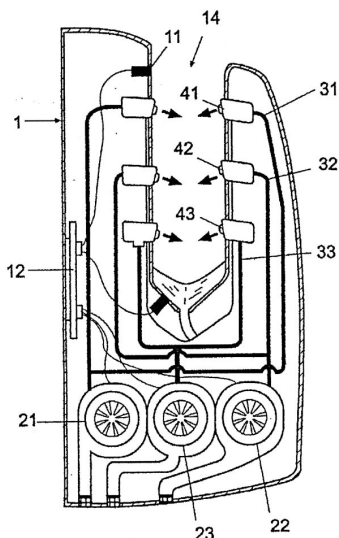

6. ábra

E – SEKCIÓ HELYHEZ KÖTÖTT LÉTESÍTMÉNYEK

(51) *E01C 11/00* (2006.01)
E01C 5/00 (2006.01)

(11) 003097 2006.04.10.

(21) U 05 00164 (22) 2005.07.14.

(73) (72) Pávics Miklós, Pécs (HU)

(54) **Vízáteresztő burkolat kialakításához alkalmas járólaptartóelem**

(57) Vízáteresztő burkolat kialakításához alkalmas járólaptartóelem amely rugalmas anyagból van kialakítva, járólaptartó és a burkolólapok elválasztásához elválasztó elemekkel rendelkezik azzal jellemezve, hogy vízszintes felületű szintező és egyben járólaptartóelemből (1) valamint a járólaptartókat elválasztó elemből (2) áll, amely elválasztó elem (2) a vízszintes felületű szintező és egyben járólaptartóelemen (2) átlósan van kialakítva és középen a teljes keresztmetszetben egy kivágással (3) van ellátva, a vízszintes felületű szintező és egyben járólaptartóelem (1) talajjal érintkező felülete sík.

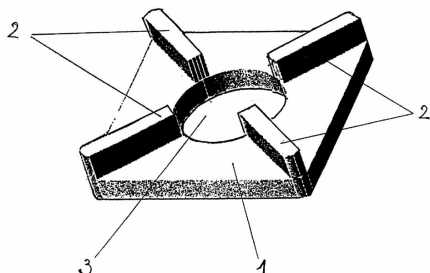

1. ábra

(51) *E01F 15/00* (2006.01)
E01F 15/14 (2006.01)

(11) 003101 2006.04.10.

(21) U 05 00232 (22) 2005.11.02.

(73) (72) Csepreghy István, Budapest (HU);
Csepreghy Zoltán, Budapest (HU)

(54) **Biztonsági oszlop meghatározott helyeken a járműforgalom megnehezítésére vagy kizárására**

(74) Szabó Zoltán, Gödölle, Kékes, Mészáros & Szabó Szabadalmi és Védjegy Iroda, Budapest

(57) Biztonsági oszlop, főként épületek, építmények gépjárművekkel való megközelítésének megakadályozására, továbbá ilyenek környezetében, azaz meghatározott helyeken, így köz- és magánterületeken a járműforgalom megnehezítésére vagy kizárására, amely biztonsági oszlopnak egy az úttest vagy gyalogos járda meghatározott kijelölt telepítési helyein a járószintből meghatározott magasságig kiállóan és egyedi- leg vagy csoportokba foglaltan a járószint alatti betontömb(ök)be ágyazva lehorgonyzott csököpénye, valamint a csököpény belső terét a járószintből kiálló szabad végen felülről lezáró fedele vagy más végdarabja van, azzal jellemezve, hogy a csököpény (10) belső terébe egy szilárdságnövelő, célszerűen acélangyú merevítő betét (11) van behelyezve, és a csököpény (10) ezen merevítő betétet (11) tartalmazó belső tere kikeményedve megszilárduló anyaggal, előnyösen betonnal (12) van kitöltve.

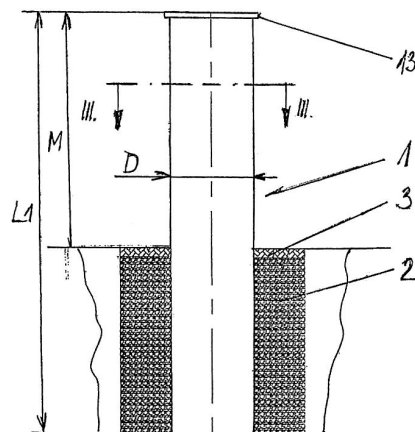

1. ábra

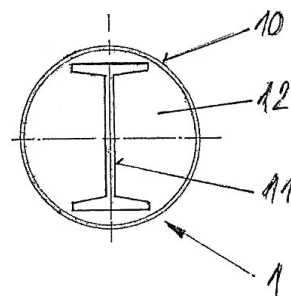

3. ábra

(51) *E05B 15/00* (2006.01)

(11) 003093 2006.04.10.

(21) U 05 00220 (22) 2005.10.14.

(73) Euro-Elzett Zárgyártó és Kereskedelmi Kft., Sopron (HU)

(72) Horváth András, Sopron (HU)

(54) **Főzáregység kilincsműködtetésű többpontos zárszerkezetekhez**
(74) Faber Miklós, ADVOPATENT Szabadalmi és Védjegy Iroda, Budapest

(57) Főzáregység kilincsműködtetésű többpontos zárszerkezetekhez, főleg nagy magasságú egy-, vagy többszárnyú ajtókhöz, amelyeknél a zárszerkezet a lezárandó nyílászáró lengő szárnyába van beépítve, a főzáregység a záró és nyitó művelet manuális végrehajtására alkalmas beavatkozó szervet, pl. kulcsos hengerzárbetétet (21), alaphelyzetéből felfelé és lefelé elfordítható, kezelő kilincset, továbbá a műveleteket a többpontos zárszerkezetnek a főzáregységen kívüli többi zárási pontjához mechanikus úton továbbító és a nyitó-záró tevékenységet a többi

zárás ponton egymással, valamint a főzáregységgel szinkronizált végrehajtására készített erőátviteli szerveket, célszerűen rudazatot tartalmaz, a rudazatnak legalább egy-egy a nyílászáró függőleges síkú rendeltetési helyzetében a főzáregységtől fölfelé kiinduló felső rúdja (14) és a főzáregységtől lefelé kiinduló alsó rúdja (15) van, a főzáregység fedlappal (2) rendelkező zárszekrénybe (1) van belefoglalva, a zárszekrénynek (1) beépített állapotában a nyílászáró lengő szárnyának síkjára merőleges helyzetű előlapja (19), az előlapnak (19) felső kibontása (19f) és alsó kibontása (19a), a zárszekrény (1) belsejében elhelyezkedő és onnan az előlap (19) felső kibontásán (19f) át részben kitolható csapdája (6), valamint az előlap (19) alsó kibontásán (19a) át ugyancsak részben kitolható retesze (5), továbbá a két irányban elfordítható kezelő kilincs elfordító tuskójának befogására alkalmas ablakkal (22) rendelkező és diórúgóval (16) ellátott, a kezelő kilincs elfordításához igazodó mértékű elfordulásra képes zárdiója (7) van, az előlap (19) felső kibontása (19f) által megvezetett csapda (6) pedig a zárdióval (7) működtető kapcsolatban van, azzal jellemezve, hogy a zárszekrénynek (1) a zárdió (7) elfordulási tengelyét (7a) és a hengerzárbetét (21) elfordulási tengelyét (21a) összekötő hossz tengelye (1h) mentén két további elfordulási tengely, nevezetesen egy a zárdió (7) fogaiba (7d) kapaszkodó fogakkal (8b) bíró fogazott kerék (8) elfordulási tengelye (8a), valamint a retesszel (5) kapcsolatban lévő billenő idom, (13) elfordulási tengelye (13a) van elhelyezve, a fogazott kerék (8) vele koncentrikus fogas ívbe (9) van beültetve, a fogazott kerék (8) és a fogas ív (9) között azok egymáshoz viszonyított relatív elfordulását meggátoló kényszerkapcsolat van, a fogas ív (9) fogai (9b) a felső rúddal (14) és az alsó rúddal (15) összeerősített, valamint a billenő idommal (13) is összeköttetésben álló mozgástovábbító fogas léccel (10) fogaiba (10d) kapcsolódnak, a reteshez (5) a zárszerkezet zárt állapotának fenntartására alkalmas biztosító lemez (11) van hozzárendelve, a biztosító lemez (11) pedig, a hengerzárbetétnek (21) a hozzá tartozó kulccsal mozgatható működtető nyúlványát (21b) közrefogó orrpárral (11a, 11b) van ellátva.

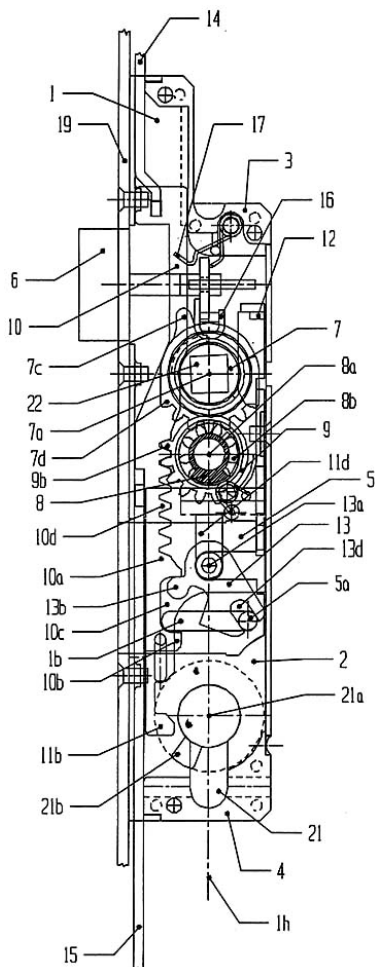

1. ábra

(51) E06B 9/56 (2006.01)

(11) 003096

2006.04.10.

(21) U 05 00170

(22) 2005.07.27.

(73) (72) Biswurm Roland, Szigetvár (HU)

(54) Billenthető tetőablakokra építhető árnyékoló szerkezet

(57) Billenthető tetőablakokra építhető árnyékolószerkezet, amelynek árnyékoló anyaga hagyományos redőny, amely redőny az ablaktok vízszintes felső részén elrendezett hengerre van feltekercselve és a két szélső oldali vezetősínekben van megvezetve, a redőny oldalsó vezetősínjei a billenthető tetőablak forgástengelyétől felfelé az ablaktok két szélső részén, a forgástengelytől lefelé pedig az ablakkeret oldali részein helyezkednek el és a billenthető ablak alsó keret részén van a vízszintes elrendezett rugós feszítő rudazat, amely a redőny mozgását végző zsinóron keresztül összeköttetésben van a redőnyt mozgó hajtóegységgel, ill. személyel, azzal jellemezve, hogy a redőny (2) legfelső eleme (5) az ablaktok (8) vízszintes felső részén elrendezett hengerre (9) rugós rögzítőelemekkel (6) kapcsolódik, a szélső oldalakon elrendezett vezetősínek (3,4) a billenthető tetőablak (1) vízszintes forgástengelyében osztoztak és az egymással szemben lévő végeik (14) ívesen vagy szögben letörtek, a redőny (2) mozgását végző zsinór (10) a redőnyszerény (7) és az ablaktokon (8) kialakított tömítéssel ellátott átmenő furaton (13) van átvezetve.

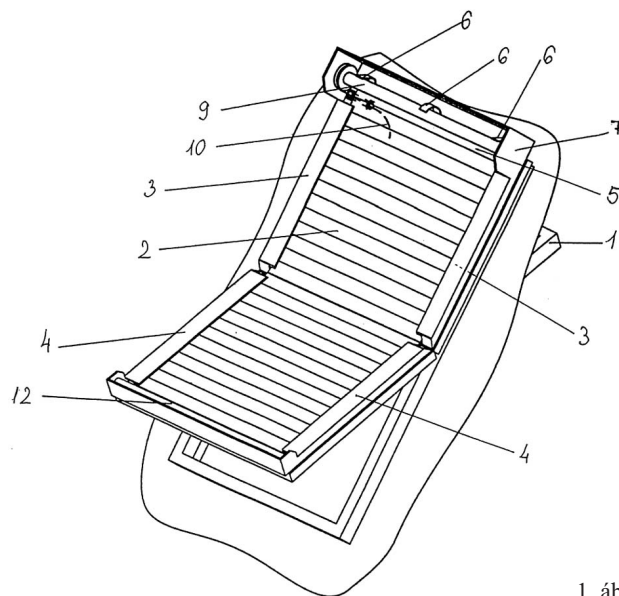

1. ábra

F – SEKCIÓ MECHANIKA, VILÁGÍTÁS, FŰTÉS

(51) F02B 75/32 (2006.01)

F02B 75/38 (2006.01)

2006.04.10.

(11) 003107

(21) U 05 00228

(22) 2005.10.28.

(73) (72) dr. Nádas Béla, Budapest (HU)

(54) Hajtáselrendezés több dugattyús gépekhez

(57) Hajtáselrendezés több dugattyús gépekhez, amelynek fogadóházban elrendezett, legalább két darab egymással szemben mozgó dugattyúja van, ahol a dugattyúk mindegyike hajtókarhoz van csatlakoztatva, a hajtókarok pedig, áthajtó egység segítségével elforgathatóan ágyazott, nyomatékátadó tengellyel vannak összekapcsolva, azzal jellemezve, hogy az áthajtó egységnek (30) a nyomatékátadó tengelyhez (20) csatlakoztatott egyik ferdekaros hajtó részegysége (40), az egyes hajtókarokhoz (11a, 12a) csatlakoztatott másik ferdekaros hajtó részegységei (50), valamint az egyik ferdekaros hajtó részegységet (40) a másik ferdekaros hajtó részegységekkel (50) összekapcsoló, legalább egy darab oszttengelye (60) van, az egyik ferdekaros hajtó részegységnek (40) egyik összekötő szerve (41) és egyik ferde tengelye (42) van, ahol az egyik ferde tengely (42) egyik vége (42a) egy szabadságfokú külső csuklóstag (43) közbeiktatásával, az oszttengely (60) főtenge-

lyének (61) és a nyomatékátadó tengely (20) hossz tengelyének (21) metszéspontjában elhelyezkedő, külső csatlakozó pontjához (62) van hozzákapcsolva, míg az egyik ferde tengely (42) másik vége (42b) a nyomatékátadó tengelyhez (20) hozzáerősített egyik összekötő szervbe (41) van elforgathatóan csapágyazva, továbbá az osztótengely (60) fő-tengelye (61) és az egyik ferde tengely (42) geometriai tengelye (42c) egymással hegyesszögű hajlásszöget (α) zárnak be, ezen túlmenően a másik ferdekaros hajtó részegységnek (50) másik összekötő szerve (51) és másik ferde tengelye (52) van, ahol a másik ferde tengely (52) kapcsolópontja (52a) egy szabadságfokú belső csuklóstag (53) közbeiktatásával az osztótengely (60) belső csatlakozó pontjához (63) van hozzákapcsolva, míg a másik ferde tengely (52) egyik vége (52b) a másik összekötő szervbe (51) van elforgathatóan csapágyazva, valamint az osztótengely (60) fő-tengelye (61) és a másik ferde tengely (52) geometriai tengelye (52c) egymással hegyesszögű dőlésszöget (β) zár be, az osztótengely (60) belső csatlakozó pontján (63) átmenő és a nyomatékátadó tengely (20) hossz tengelyével (21) párhuzamos síkban álló forgástengelynek (64) a másik összekötő szervvel (51) közös forgáspontja (54) van, és a másik összekötő szerv (51) a forgásponttól (54) eltérő csatlakozó pontban (55) van az adott dugattyú (11, 12) hajtókarjához (11a, 12a) elforgathatóan hozzákapcsolva, az egyik ferdekaros hajtó részegységhez (40) tartozó hajlásszög (α) értéke és a másik ferdekaros hajtó részegységhez (50) tartozó dőlésszög (β) értéke egymástól eltérő, az osztótengely (60) pedig, saját fő-tengelye (61) körül elforgathatóan van csapágyazva.

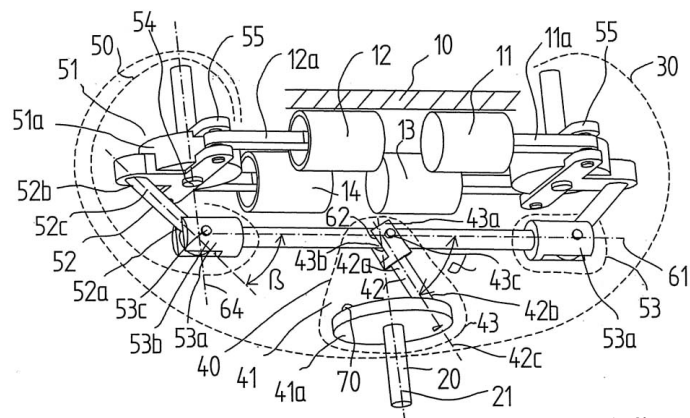

1. ábra

G – SZEKCIÓ
FIZIKA

- (51) **G01K 17/00** (2006.01)
G01K 17/06 (2006.01)
- (11) **003109** 2006.04.10.
(21) **U 05 00233** (22) **2005.11.02.**
- (73) Angyalföldi Lakásépítő, Beruházó és Ingatlanfejlesztő Rt., Budapest (HU);
Kulcsár András, Budapest (HU)
- (72) Kulcsár András, Budapest (HU)
- (54) **Mérő- és leolvasóhely helyiségek vízfelhasználásának és hőmennyiség felhasználásának ellenőrzésére**
- (74) dr. Jakab Judit, S.B.G. & K. Szabadalmi Ügyvivői Iroda, Budapest
- (57) Mérő- és leolvasóhely helyiségek vízfelhasználásának és hőmennyiség-felhasználásának ellenőrzésére, amely a helyiség hidegvíz-becsatlakozó vezetékbe és melegvíz-becsatlakozó vezetékbe beépített vízórát, és a helyiség fűtési melegvízrendszerébe beépített, hőmennyiségmérőt és szabályozószepet tartalmaz, azzal jellemezve, hogy a mérő- és leolvasóhely használatkész mérőszekrényként (1) van kialakítva, amely a hozzávezető csőszakasszal (6) és elvezető csőszakasszal (7) szerelt vízórákat (2, 3) és a hozzávezető csőszakasszal (6) és elvezető csőszakasszal (7) szerelt hőmennyiségmérőt (4) és a hozzávezető csőszakasszal (6) és elvezető csőszakasszal (7) szerelt szabályozószepet (5) előszerelten tartalmazza.

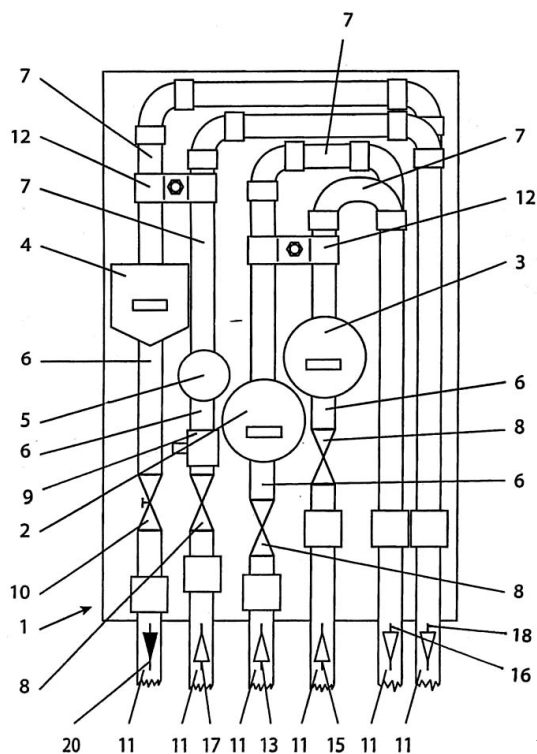

1. ábra

- (51) **G02B 27/02** (2006.01)
G03B 25/00 (2006.01)
- (11) **003098** 2006.04.10.
(21) **U 05 00231** (22) **2005.11.02.**
- (73) (72) Kulinyi István, Budapest (HU)
- (54) **Anamorfozist alkalmazó képmegjelenítő egység**
- (74) Rónaszéki Tibor szabadalmi ügyvivő, Budapest

(57) Anamorfozist alkalmazó képmegjelenítő egység, amelynek legalább egy darab torzított képet tartalmazó hordozóteste, valamint a hordozótesthez hozzárendelt, legalább részben térgörbe formájú, fényvisszaverő burkolattal ellátott megjelenítő teste van, azzal jellemezve, hogy a hordozótestet (10) egymással legalább egy szomszédos élük (11b, 12b, 13b) legalább egy szakasza mentén, vagy az adott él (11b, 12b, 13b) környezetében, lapozhatóan összekapcsolt, legalább két darab információhordozó tag (11, 12, 13) rendezett együttese alkotja, ahol az információhordozó tagokat (11, 12, 13) magában foglaló hordozótestet (10), valamint a megjelenítő test (20), azok egymáshoz viszonyított helyzetét rögzítő kapcsolóegység (30) útján van egymással összekötve, az információhordozó tagok (11, 12, 13) legalább egy része pedig, a megjelenítő test (20) alakjához igazodó formájú és méretű, az adott információhordozó tag (11, 12) lapozhatóságából adódó, kötött mozgáspályán történő elfordítását megengedő kibontással (11c, 12c) van ellátva.

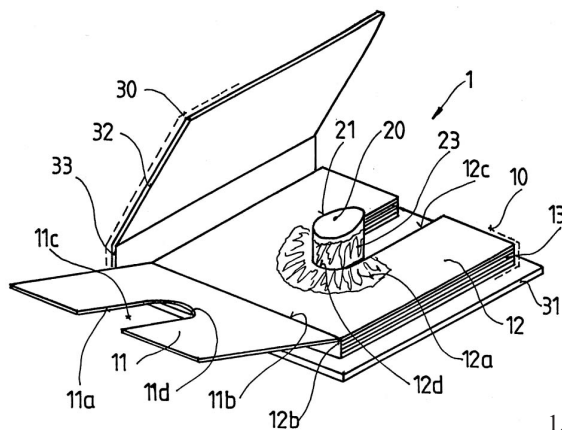

1. ábra

H – SZEKCIÓ
VILLAMOSSÁG

- (51) **H01H 9/18** (2006.01)
 (11) **003113** 2006.04.10.
 (21) **U 05 00221** (22) **2005.10.18.**
 (73) (72) Dinka Gábor, Pásztó (HU)
 (54) **Periódikusan időzített hangjelzéssel ellátott fali villanykapcsoló**
 (74) Kormos Ágnes, egyéni szabadalmi ügyvivő, Budapest
 (57) Periodikusan időzített hangjelzéssel ellátott fali villanykapcsoló, elektromos világító eszközökhöz, vagy bármilyen elektromos készülékhez az áramforrást és a fogyasztót magába foglaló áramkörbe kapcsolva, azzal jellemezve, hogy az áramforrást (7) és a fogyasztót (6) magába foglaló áramkörbe a fogyasztóval (6) párhuzamosan egyenirányító (2) és tápegység (8) van kapcsolva, melynek kimenetéhez egy időtag (3) bemenete, az időtag (3) kimenetéhez egy hangmodulátor (4) bemenete, és a hangmodulátor (4) kimenetéhez egy hangjelző (5) bemenete van kapcsolva.

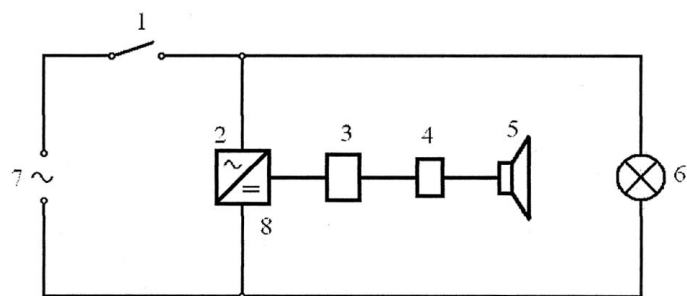

1. ábra

- (51) **H04B 7/26** (2006.01)
A45C 11/18 (2006.01)
B65D 81/00 (2006.01)
G03B 17/50 (2006.01)
G11B 23/00 (2006.01)
 (11) **003099**

2006.04.10.

- (21) **U 05 00153** (22) **2005.07.06.**
 (73) (72) Schiavoné dr. Nacsá Rita, Szeged (HU)
 (54) **Kapcsolóeszköz tárolótérrel rendelkező hordozóegységek és csatlakozó szerelvények időleges egymáshoz erősítésére**
 (74) Rónaszéki Tibor szabadalmi ügyvivő, Budapest
 (57) Kapcsolóeszköz tárolótérrel rendelkező hordozóegységek és csatlakozó szerelvények időleges egymáshoz erősítésére, különösen mobiltelefonok és cserélhető övfűggesztő kiegészítők összekapcsolására, amely a hordozóegységhez rögzíthető alaptestet, valamint a csatlakozó szerelvényhez hozzárendelt összekötő részegységet tartalmaz, ahol az összekötő részegységnek egyik kapcsolóidoma és másik kapcsolóidoma, az alaptestnek pedig az egyik kapcsolóidommal együttműködő egyik befogó tagja van, azzal jellemezve, hogy az alaptest (10) egy vagy több vezető szervvel (15), továbbá a vezető szerv (15) segítségével az alaptesthez (10) elmozdíthatóan csatlakoztatott reteszelőtaggal (20) van kiegészítve, a reteszelőtagnak (20) legalább egy mozgató nyúlványa (21), valamint az összekötő részegység (30) másik kapcsolóidomának (32) időleges rögzítésére alkalmas másik befogó tagja (22) van.

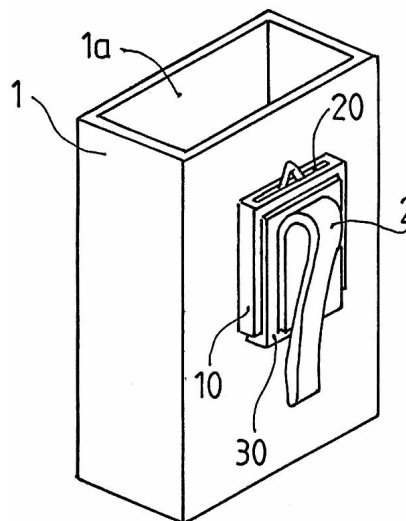

1. ábra

A rovatban meghirdetett használati mintaoltalmak száma: 23 db.

Használati mintaoltalom megszűnése és újra érvénybe helyezése

Használati mintaoltalom megszűnése díjfizetés hiányában	MM3K		
(11) 001355 (54) Térbeli logikai társasjáték	(21) U 97 00216	(11) 002684 (54) Palackprés	(21) U 03 00206
(11) 001480 (54) Könnyű láda előnyösen hullámpapír lemezből	(21) U 97 00208	(11) 002912 (54) Profillemmez épületfűtési rendszerekhez	(21) U 04 00192
(11) 001639 (54) Könnyű láda, főleg hullámpapír lemezből, sarokerősítéssel	(21) U 98 00268	(11) 002945 (54) Műanyag kiöntőnyitó és -záró elem	(21) U 04 00193
(11) 001679 (54) Belső égésű motor	(21) U 98 00218	(11) 002980 (54) Hosszabbítható fekvőfelületű mobil ágyvéges fekvőbútor	(21) U 05 00076
(11) 001860 (54) Szélturbina energiatermeléshez	(21) U 99 00200	(11) 002994 (54) Eszközcsoporthoz személyek közötti összeköttetés irányított létrehozására	(21) U 04 00254
(11) 001956 (54) Cipőre szerelhető lépésszámláló szerkezet	(21) U 00 00253	A rovat 15 db közlést tartalmaz.	
(11) 002075 (54) Megnövelt méretű ütőszeg különböző hüvelyátmérőjű peremgyújtásos 7,5 Joule csőtorkolati energiájú flóbertlőszerek egy lőfegyverben való elsütéséhez	(21) U 00 00242	Használati mintaoltalom újra érvénybe helyezése	NB3K
(11) 002076 (54) Nyári rövid szárú harisnyanadrág vastag combú nőknek	(21) U 00 00236	(11) 001357 (54) Védőeszköz bolti áruk jogosulatlan eltulajdonításának megakadályozására	(21) U 97 00210
(11) 002468 (54) Reklámeszköz	(21) U 02 00345	(11) 001675 (54) Emelt komfortfokozatú személyszállító sínjármű	(21) U 99 00165
(11) 002517 (54) Védőeszköz italos dobozokhoz	(21) U 02 00224	(11) 002106 (54) Kanalas tető	(21) U 01 00021
		(11) 002223 (54) Gúla alakú üregeket tartalmazó lemez	(21) U 00 00246
		A rovat 4 db közlést tartalmaz.	

Vegyes használati mintaoltalmi közlemények

Képviselő megszűnése	HH2K		
(11) 002990	(21) U 05 00063	(11) 003078	(21) U 05 00185
(73) NOLDEX Szervező és Szolgáltató Részvénytársaság, Budapest (HU)		(73) Szmolár Csaba, Nyíregyháza (HU); Simon Csaba, Nyíregyháza (HU)	
(74) Rónaszéki Tibor szabadalmi ügyvivő, Budapest		(74) Varga Tamás Péter szabadalmi ügyvivő, Budapest	

A rovat 2 db közlést tartalmaz.

FORMATERVEZÉSI MINTAOLTALMI KÖZLEMÉNYEK

Adatközlés formatervezési mintaoltalmi bejelentésekről

4. OSZTÁLY KEFEÁRUK	(21) D 06 00089 (22) 2006.04.05. (71) Monori József, Budapest, 1038 Ürömi út 35. (HU) (54) Gépjárműpédál-rendszer
(21) D 06 00096 (22) 2006.04.12. (71) Kusztor Éva 34%, Várpalota, 8100 Bakony u. 15. I/5. (HU); Kusztor Szilveszter 33%, Várpalota, 8100 Bakony u. 15. I/5. (HU); Viga Éva 33%, Várpalota, 8100 Bakony u. 15. I/5. (HU) (54) Ciroksöprű	19. OSZTÁLY ÍRÓSZEREK, IRODAI FELSZERELÉSEK, MŰVÉSZETI ÉS OKTATÁSI KELLÉKEK
6. OSZTÁLY BÚTORZATOK	(21) D 06 00092 (22) 2006.04.06. (71) Veszely Ferenc 66.6%, Budapest, 1118 Kelenhegyi út 12–14. (HU); N. Koltai Barnabás 33.4%, Szombathely, 9700 Szinyei-Merse Pál u. 15. (HU) (54) Gróf Batthyány Lajos pénzérme
(21) D 06 00091 (22) 2006.04.05. (71) ADA Möbelfabrik GmbH, Baierdorf bei Anger, A-8184 (AT) (54) Ülő-fekvőbútor (74) Mészárosné Dónusz Katalin, S.B.G. & K. Szabadalmi Ügyvivői Iroda, Budapest	20. OSZTÁLY ÁRUSÍTÁS ÉS REKLÁMOZÁS CÉLJÁRA SZOLGÁLÓ ESZKÖZÖK, TÁBLÁK
(21) D 06 00085 (22) 2006.03.29. (71) Bogáthy Attila, Szeged, 6726 Petrozsényi u. 19. (HU) (54) Polcos-fiókos dossziétartó szekrény	(21) D 06 00095 (22) 2006.04.07. (71) Céginfó Reklámiroda, Zirc, 8420 Pápay J. u. 3. (HU) (54) Fából készült önálló hirdetőberendezés
(21) D 06 00099 (22) 2006.04.19. (71) Szabó János, Tatabánya, 2800 Pósa u. 10. (HU) (54) Nappalibútor-család	(21) D 06 00093 (22) 2006.04.06. (71) Veszely Ferenc 66.6%, Budapest, 1118 Kelenhegyi út 12–14. (HU); N. Koltai Barnabás 33.4%, Szombathely, 9700 Szinyei-Merse Pál u. 15. (HU) (54) Gróf Batthyány Lajos plakett (porcelán és bronz)
7. OSZTÁLY HÁZTARTÁSI CIKKEK, AMELYEK NEM TARTOZNAK MÁS OSZTÁLYOKBA	(21) D 06 00094 (22) 2006.04.06. (71) Veszely Ferenc 66.6%, Budapest, 1118 Kelenhegyi út 12–14. (HU); N. Koltai Barnabás 33.4%, Szombathely, 9700 Szinyei-Merse Pál u. 15. (HU) (54) Gróf Batthyány Lajos-émlékérem
(21) D 06 00097 (22) 2006.04.12. (71) Puskásné Csizmadia Csilla, Baja, 6500 Nyírfu u. 11. (HU) (54) Bajai halászlés merőkanál	21. OSZTÁLY JÁTÉKOK, JÁTÉKSZEREK, SÁTRAK ÉS SPORTCIKKEK
9. OSZTÁLY CSOMAGOLÓESZKÖZÖK ÉS TARTÁLYOK ÁRUSZÁLLÍ- TÁS ÉS ÁRUKÉZELÉS CÉLJÁRA	(21) D 06 00088 (22) 2006.04.03. (71) Fosztó Árpád, Budapest, 1201 Torontál u. 8. (HU) (54) Sakkasztal
(21) D 06 00086 (22) 2006.03.31. (71) Papp János, Budapest, 1054 Akadémia u. 7. II/2. (HU) (54) Csomagoló táska	(21) D 06 00083 (22) 2006.03.20. (71) Horváth Anna, Szentendre, 2000 Lévay u. 6. (HU) (54) Mozgás- és készségfejlesztő játérendszer
12. OSZTÁLY SZÁLLÍTÓ- ÉS EMELŐBERENDEZÉSEK	27. OSZTÁLY DOHÁNYÁRUK ÉS CIKKEK DOHÁNYOSOK SZÁMÁRA
(21) D 06 00090 (22) 2006.04.05. (71) Bekő Ferenc, Budapest, 1015 Toldy Ferenc u. 50 (HU) (54) Lapát	(21) D 06 00087 (22) 2006.04.03. (71) Fosztó Árpád, Budapest, 1201 Torontál u. 8. (HU) (54) Csikkoltós hamutartó
(21) D 06 00084 (22) 2006.03.21. (71) Lengyel Szilárd, Nyírlövő, 4632 Kossuth út 66. (HU) (54) Elektromos kisbusz	

A rovat 16 db közlést tartalmaz.

Formatervezési mintaoltalmi bejelentések közzététele

6. OSZTÁLY BÚTORZATOK

(21) **D 05 00068** (22) **2005.03.31.**
(71) (72) Som Miklós, Budapest (HU)
(54) Szék
(55)



1. ábra

(51) 06-01

(21) **D 05 00132** (22) **2005.07.14.**
(71) ASS Berendezési Rendszerek Bt., Makó (HU)
(72) Kurusa István, Apátfalva (HU)
(54) Állítható magasságú asztal, dönthető fedlappal
(55)



1. ábra



2. ábra

(51) 06-01 06-03

(21) **D 05 00135** (22) **2005.07.18.**
(71) ASS Berendezési Rendszerek Bt., Makó (HU)
(72) Kurusa István, Apátfalva (HU)
(54) Felnnyitható kollégiumi heverő
(55)



1. ábra

(51) 06-01

(21) **D 05 00173** (22) **2005.09.08.**
(71) ASS Berendezési Rendszerek Bt., Makó (HU)
(72) Kurusa István, Apátfalva (HU)
(54) Állítható magasságú osztott palástú szék

(55)



1. ábra

(51) 06-01

(21) **D 05 00164** (22) **2005.08.26.**
(71) (72) Bogáthy Attila, Szeged (HU)
(54) Foglalkoztató trapézasztal tölgyfából, kétoldalt ülőkével
(55)



1. ábra

(51) 06-03

(21) **D 05 00235** (22) **2005.11.29.**
(71) ASS Berendezési Rendszerek Bt., Makó (HU)
(72) Kurusa István, Apátfalva (HU)
(54) Kétszemélyes tanulóasztal előlappal és polccal
(55)



1. ábra

(51) 06-03

7. OSZTÁLY HÁZTARTÁSI CIKKEK, AMELYEK NEM TARTOZNAK MÁS OSZTÁLYOKBA

(21) **D 05 00199** (22) **2005.10.11.**
(71) Top-Food Hungary Kereskedelmi és Szolgáltató Kft.,
Balástya (HU)
(72) Berki Ottó, Szeged (HU)
(74) dr. Palánki Zsolt ügyvéd, Szeged
(54) Csatos (befőttes) üveg
(55)



1. ábra

(51) 07-01

- (21) **D 05 00221** (22) **2005.11.09.**
(71) Top-Food Hungary Kereskedelmi és Szolgáltató Kft.,
Balástya (HU)
(72) Berki Ottó, Szeged (HU)
(74) dr. Palánki Zsolt ügyvéd, Szeged
(54) Csatos (befőttes) üveg (500 ml)
(55)



1. ábra

(51) 07-01

- (21) **D 05 00223** (22) **2005.11.09.**
(71) Top-Food Hungary Kereskedelmi és Szolgáltató Kft.,
Balástya (HU)
(72) Berki Ottó, Szeged (HU)
(74) dr. Palánki Zsolt ügyvéd, Szeged
(54) Csatos (befőttes) üveg (1000 ml)
(55)



1. ábra

(51) 07-01

- (21) **D 05 00224** (22) **2005.11.09.**
(71) Top-Food Hungary Kereskedelmi és Szolgáltató Kft.,
Balástya (HU)
(72) Berki Ottó, Szeged (HU)
(74) dr. Palánki Zsolt ügyvéd, Szeged
(54) Csatos (befőttes) üveg (1500 ml)
(55)



1. ábra

(51) 07-01

- (21) **D 05 00222** (22) **2005.11.09.**
(71) Top-Food Hungary Kereskedelmi és Szolgáltató Kft.,
Balástya (HU)
(72) Berki Ottó, Szeged (HU)
(74) dr. Palánki Zsolt ügyvéd, Szeged
(54) Csatos (befőttes) üveg (2500 ml)
(55)



1. ábra

(51) 07-01

- (21) **D 05 00077** (22) **2005.04.07.**
(71) (72) dr. Antal Péter, Balatonfüred (HU)
(54) Vasalódeszka vasalási felülete
(55)

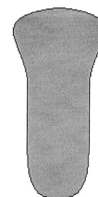

1. ábra

(51) 07-05

8. OSZTÁLY
SZERSZÁMOK, FÉMTÖMEGCIKKEK

- (21) **D 05 00133** (22) **2005.07.18.**
(71) (72) Bekő Ferenc, Budapest (HU)
(54) Lap-lapát
(55)

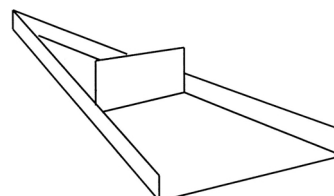

1. ábra

(51) 08-01

- (21) **D 05 00162** (22) **2005.08.25.**
(71) (72) Kuller Antal, Kunsziget (HU)
(54) Kép helyét kijelölő eszköz (falon való kijelöléshez)
(55)

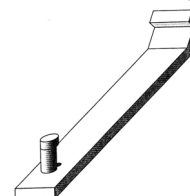

1. ábra

(51) 08-05

- (21) **D 05 00163** (22) **2005.08.25.**
(71) (72) Kuller Antal, Kunsziget (HU)
(54) Lépcsős alátét (összefogó elem faforgácslapokhoz)
(55)

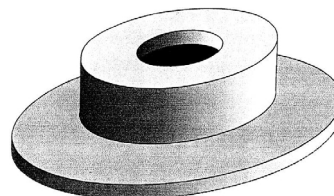

1. ábra

(51) 08-08

9. OSZTÁLY
CSOMAGOLÓESZKÖZÖK ÉS TARTÁLYOK
ÁRUSZÁLLÍTÁS ÉS ÁRUKÉZELÉS CÉLJÁRA

- (21) **D 05 00170** (22) **2005.09.06.**
(71) Roxer 2.0 Kft., Budaörs (HU)
(72) Neve feltüntetésének mellőzését kérte

(54) Folyadék tárolására szolgáló palack
 (55)



1. ábra



2. ábra

(51) 09-01

(21) **D 05 00022** (22) **2005.02.07.**

(71) Pliva Hungária Kft., Budapest (HU)
 (72) Szebenyi Csaba, Budapest (HU)
 (54) Doboz (diagnosztikai készülék csomagolására)
 (55)



1. ábra

(51) 09-03

(21) **D 05 00048** (22) **2005.03.02.**

(71) (72) Bangha Tibor, Budapest (HU);
 Theobald János, Budapest (HU)
 (54) Berendezés üreges hulladék térfogatának csökkentésére, szelek-
 tív gyűjtésére
 (55)



1. ábra

(51) 09-09

(21) **D 05 00154** (22) **2005.08.16.**

(71) (72) Dávid Zsolt, Debrecen (HU)
 (54) Hulladékgyűjtő
 (55)



1. ábra

(51) 09-09

10. OSZTÁLY
 ÓRÁK, TOVÁBBÁ EGYÉB MÉRŐ, ELLENŐRZŐ- ÉS
 JELZŐBERENDEZÉSEK

(21) **D 05 00230** (22) **2005.11.22.**

(71) Taltix Kft., Budapest (HU)
 (72) dr. Tóth József, Budapest (HU)
 (54) Lopásriasztók

(55)

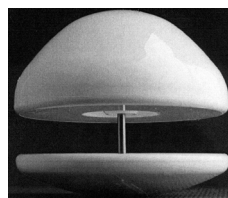

1. ábra

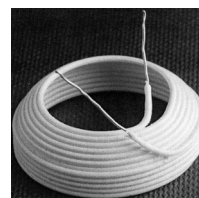

2. ábra

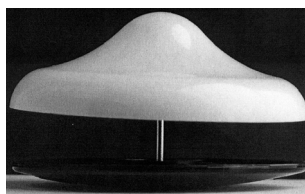

3. ábra

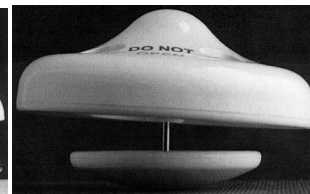

4. ábra

(51) 10-05

11. OSZTÁLY
 DÍSZTÁRGYAK

(21) **D 05 00092** (22) **2005.05.03.**

(71) Tamás András, Budapest (HU)
 (72) Hodorowicz, Jacek, Czarny Dunajec (PL)
 (74) dr. Vajk Kálmán ügyvéd, Budapest
 (54) Figurális ajándék- és dísz tárgyak
 (55)



1. ábra



2. ábra



3. ábra



4. ábra



5. ábra



6. ábra



7. ábra



8. ábra



9. ábra



10. ábra



11. ábra



12. ábra



13. ábra



14. ábra

(51) 11-02

12. OSZTÁLY
 SZÁLLÍTÓ- ÉS EMELEŐBERENDEZÉSEK

- (21) **D 05 00074** (22) **2005.04.06.**
 (71) HM ArmCom Kommunikációtechnikai Rt., Gödöllő (HU)
 (72) Majoros István, Miskolc (HU)
 (54) Mentőkocsiban használatos esetkocsi
 (55)



1. ábra

(51) 12-02

- (21) **D 05 00155** (22) **2005.08.17.**
 (71) (72) Lukács Manuéla, Szentendre (HU)
 (54) Úszósziget, egységekből összekapcsolva, tolóhajóval, szórakoztató, kulturális, sport-, oktató centrumokkal
 (55)

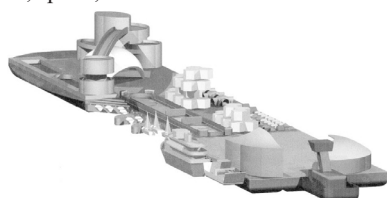

1. ábra

(51) 12-06

- (21) **D 05 00084** (22) **2005.04.21.**
 (71) (72) Monori József, Budapest (HU)
 (54) Gépjárműpédál-rendszer

(55)

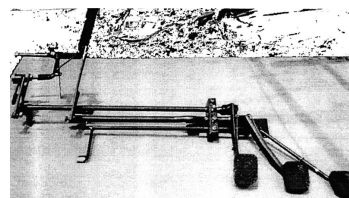

1. ábra

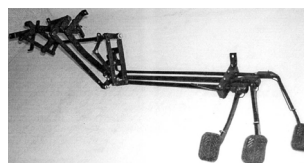

2. ábra

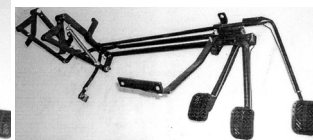

3. ábra

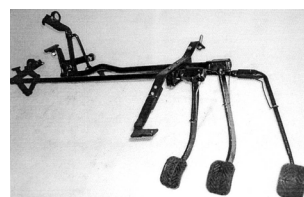

4. ábra

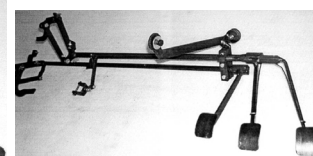

5. ábra

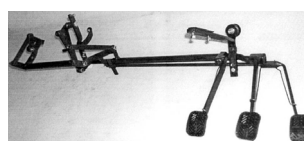

6. ábra



7. ábra

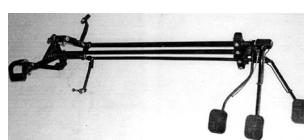

8. ábra

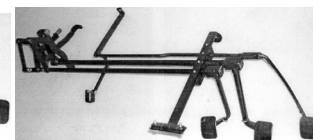

9. ábra

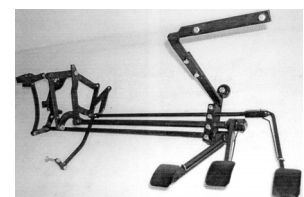

10. ábra

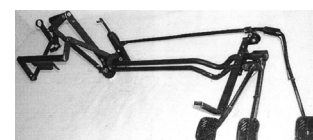

11. ábra

(51) 12-16

14. OSZTÁLY
 ADATRÖGZÍTŐ, ADATFELDOLGOZÓ, VALAMINT
 HÍRKÖZLÉS ÉS ADATÁTVITEL CÉLJÁRA SZOLGÁLÓ
 KÉSZÜLÉKEK

- (21) **D 04 00323** (22) **2004.10.26.**
 (71) HM ArmCom Kommunikációtechnikai Rt., Gödöllő (HU)
 (72) Majoros István, Miskolc (HU)
 (54) 10m-s pneumatikus árbc

(55)



1. ábra

(51) 14-03

(21) **D 04 00344** (22) **2004.11.16.**

(71) Research In Motion Limited, Waterloo, Ontario (CA)

(72) Tyneski, Frank, Kitchener, Ontario (CA);

Corley, Cortez, Waterloo, Ontario (CA)

(74) Szuhai Elemér, DANUBIA Szabadalmi és Védjegy Iroda Kft., Budapest

(30) 29/205,518 2004.05.17. US

(54) Távközlő kézieszköz - 5

(55)

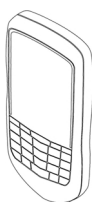

1. ábra

(51) 14-03

(21) **D 04 00347** (22) **2004.11.16.**

(71) Research In Motion Limited, Waterloo, Ontario (CA)

(72) Corley, Cortez, Waterloo, Ontario (CA);

Rak, Roman Peter, Waterloo, Ontario (CA)

(74) Szuhai Elemér, DANUBIA Szabadalmi és Védjegy Iroda Kft., Budapest

(30) 29/205,517 2004.05.17. US

(54) Távközlő kézi eszköz - 2

(55)



1. ábra

(51) 14-03

(21) **D 04 00348** (22) **2004.11.16.**

(71) Research In Motion Limited, Waterloo, Ontario (CA)

(72) Griffin, Jason T., Waterloo, Ontario (CA)

(74) Szuhai Elemér, DANUBIA Szabadalmi és Védjegy Iroda Kft., Budapest

(30) 29/205,519 2004.05.17. US

(54) Távközlő kézi eszköz - 1

(55)

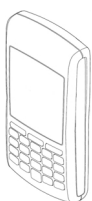

1. ábra

(51) 14-03

19. OSZTÁLY

ÍRÓSZEREK, IRODAI FELSZERELÉSEK, MŰVÉSZETI ÉS
OKTATÁSI KELLÉKEK

(21) **D 05 00063**

(22) **2005.03.21.**

(71) (72) dr. Csiák Gyula, Sárkeresztes (HU)

(54) Könyvborító

(55)



1. ábra

(51) 19-04

(21) **D 05 00026**

(22) **2005.02.11.**

(71) SCHAFF Élelmiszer-előállító és Kereskedelmi Betéti Társaság,
Vecsés (HU)

(72) Brünner Pál, Vecsés (HU)

(74) dr. Lokodi Csaba ügyvéd, Budapest

(54) Savanyított zöldségek címkéje

(55)



1. ábra

(51) 19-08

20. OSZTÁLY

ÁRUSÍTÁS ÉS REKLÁMOZÁS CÉLJÁRA SZOLGÁLÓ
ESZKÖZÖK, TÁBLÁK

(21) **D 05 00047**

(22) **2005.03.01.**

(71) (72) Kovács Krisztián, Győr (HU)

(54) Mobil reklámhordozó eszköz

(55)



1. ábra

(51) 20-03

21. OSZTÁLY

JÁTÉKOK, JÁTÉKSZEREK, SÁTRAK ÉS SPORTCIKKEK

(21) **D 05 00056**

(22) **2005.03.18.**

(71) (72) Sípos Péter, Budapest (HU)

(74) Kormos Ágnes egyéni szabadalmi ügyvivő, Budapest

(54) Játékkártya

(55)



1. ábra



2. ábra



3. ábra

(51) 21-01

22. OSZTÁLY
 FEGYVEREK, PIROTECHNIKAI CIKKEK, VADÁSZATI,
 HALÁSZATI, VALAMINT KÁRTÉKONY ÁLLATOK
 ÍRTÁSÁRA SZOLGÁLÓ TERMÉKEK

(21) **D 05 00128** (22) **2005.07.05.**

- (71) Irtó Trió Kft., Budapest (HU)
 (72) Molnár Gábor, Zalaegerszeg (HU)
 (74) dr. Kovács L. László ügyvéd, Budapest
 (54) Patkányetető láda

(55)

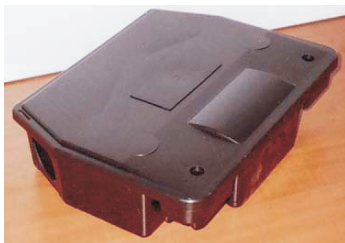

1. ábra

(51) 22-06

23. OSZTÁLY
 FOLYADÉKELOSZTÓ BERENDEZÉSEK, EGÉSZSÉG-
 ÜGYI, FŰTŐ-, SZELLŐZTETŐ, ÉS LÉGKONDITIONÁLÓ
 BERENDEZÉSEK, SZILÁRD FŰTŐANYAGOK

(21) **D 04 00367** (22) **2004.12.18.**

- (71) MOFÉM Rt., Mosonmagyaróvár (HU)
 (72) Fekete Gyula, Mosonmagyaróvár (HU)
 (74) Mészárosné Dónusz Katalin, S.B.G. & K. Szabadalmi Ügyvivői
 Iroda, Budapest
 (54) Fürdőszobai csaptelepek

(55)



1. ábra

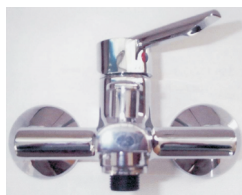

2. ábra



3. ábra



4. ábra

(51) 23-01

24. OSZTÁLY
 ORVOSI ÉS LABORATÓRIUMI FELSZERELÉSEK

(21) **D 05 00260** (22) **2005.12.30.**
 (71) General Electric Company, Schenectady, New York (US)
 (72) Lenfant, Francois B., Rocquencourt (FR);
 Wodecki, Lionel, Charenton le Pont (FR)
 (74) Sári Tamás Gusztáv, DANUBIA Szabadalmi és Védjegy
 Iroda Kft., Budapest

(30) 29/234,584 2005.07.20. US
 (54) Állvány és vizsgálóágy képkalkító rendszerhez

(55)

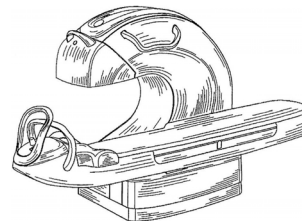

1. ábra

(51) 24-01

(21) **D 05 00262** (22) **2005.12.30.**
 (71) General Electric Company, Schenectady, New York (US)
 (72) Lenfant, Francois B., Rocquencourt (FR);
 Wodecki, Lionel, Charenton le Pont (FR)
 (74) Sári Tamás Gusztáv, DANUBIA Szabadalmi és Védjegy
 Iroda Kft., Budapest

(30) 29/234,582 2005.07.20. US
 (54) Állvány képkalkító rendszerhez

(55)

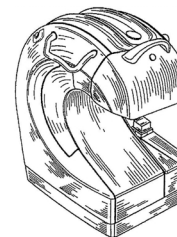

1. ábra

(51) 24-01

(21) **D 05 00261** (22) **2005.12.30.**
 (71) General Electric Company, Schenectady, New York (US)
 (72) Lenfant, Francois B., Rocquencourt (FR);
 Wodecki, Lionel, Charenton le Pont (FR)
 (74) Sári Tamás Gusztáv, DANUBIA Szabadalmi és Védjegy Iroda
 Kft., Budapest

(30) 29/234,557 2005.07.20. US
 (54) Vizsgálóágy képkalkító rendszerhez

(55)

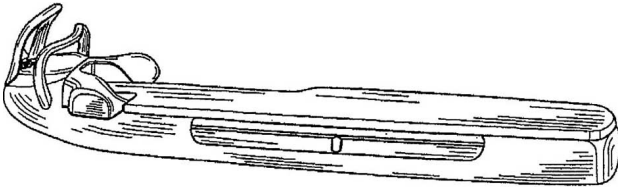

1. ábra

(51) 24-01

25. OSZTÁLY
ÉPÜLETSZERKEZETEK, ÉPÍTÉSZETI ELEMÉK

(21) D 05 00160

(22) 2005.08.23.

(71) BAUPLAST Kft., Tatabánya (HU)

(72) Ökrös Ferenc, Tatabánya (HU)

(54) Térkőszegély

(55)



1. ábra

(51) 25-02

A rovat 38 db közlést tartalmaz.

Megadott formatervezési mintaoltalmak

6. OSZTÁLY BÚTORZATOK	(51) 12-16
(11) 089975 2004.07.30. (21) D 03 00245 (22) 2003.08.12. (73) (72) Szilágyi György, Miskolc (HU) (74) Pap Béla szabadalmi ügyvivő, Miskolc (54) Fa ülőlapú négyszögletes ülőke (51) 06-01	14. OSZTÁLY ADATRÖGZÍTŐ, ADATFELDOLGOZÓ, VALAMINT HÍRKÖZLÉS ÉS ADATÁTVITEL CÉLJÁRA SZOLGÁLÓ KÉSZÜLÉKEK
(11) 090316 2005.12.02. (21) D 02 00028 (22) 2002.01.17. (73) (72) Polhammer Győző, Budapest (HU) (74) Szabó Gyula, Budakalász (54) Számítógépes asztal (51) 06-03	(11) 090317 2005.12.02. (21) D 02 00049 (22) 2002.02.05. (73) (72) Hurton Tamás, Budapest (HU) (54) Hordozható nyomtató, hordozható számítógéphez (51) 14-02
(11) 090311 2005.12.02. (21) D 02 00107 (22) 2002.02.26. (73) (72) Bedőcs László, Budapest (HU) (54) Állvány (51) 06-04	19. OSZTÁLY ÍRÓSZEREK, IRODAI FELSZERELÉSEK, MŰVÉSZETI ÉS OKTATÁSI KELLÉKEK
9. OSZTÁLY CSOMAGOLÓESZKÖZÖK ÉS TARTÁLYOK ÁRUSZÁLLÍTÁS ÉS ÁRUKÉZELÉS CÉLJÁRA	(11) 090310 2005.12.02. (21) D 04 00165 (22) 2004.05.12. (73) (72) Bosnyák Gábor, Budapest (HU) (74) Király György, JUREX Iparjogvédelmi Iroda, Budapest (54) Újságoldal (51) 19-08
(11) 090320 2005.12.21. (21) D 03 00287 (22) 2003.09.26. (73) ILZER Sörgyár Rt., Monor (HU) (54) Csatos üvegek (51) 09-01	25. OSZTÁLY ÉPÜLETSZERKEZETEK, ÉPÍTÉSZETI ELEMÉK
12. OSZTÁLY SZÁLLÍTÓ- ÉS EMELŐBERENDEZÉSEK	(11) 090315 2005.12.02. (21) D 02 00034 (22) 2002.01.25. (73) Ward Building Components Ltd., Malton, North Yorkshire (GB) (30) 2103568 2001.07.26. GB (74) dr. Markó József, DANUBIA Szabadalmi és Védjegy Iroda Kft., Budapest (54) Tetőfedő panel (51) 25-01
(11) 090318 2005.12.21. (21) D 04 00181 (22) 2004.05.20. (73) FLAME-FAN Kereskedelmi és Szolgáltató Kft., Debrecen (HU) (54) Járműfogantyú	A rovatban meghirdetett formatervezési mintaoltalmak száma: 8 db.

Formatervezési mintaoltalom megújítása

(11) 086554 (21) D 96 00140 (54) Orrinhalátor	(22) 1996.04.30.	(11) 089053 (21) D 01 00165 (54) Osztott élelmiszertartó	(22) 2001.04.03.
(11) 086731 (21) D 96 00188 (54) Szórófej	(22) 1996.06.13.	(11) 089091 (21) D 01 00205 (54) Pohár	(22) 2001.04.23.
(11) 086866 (21) D 96 00112 (54) Fagylaltkehely	(22) 1996.04.15.	(11) 089092 (21) D 01 00168 (54) Kerek élelmiszer-tároló központi zárral	(22) 2001.04.03.
(11) 086969 (21) D 96 00133 (54) Túlnyomásos edény	(22) 1996.04.23.	(11) 089093 (21) D 01 00167 (54) Fogantyú sütőformához	(22) 2001.04.03.
(11) 087003 (21) D 96 00111 (54) Desszerttartó	(22) 1996.04.15.	(11) 089108 (21) D 01 00166 (54) Élelmiszer-tároló	(22) 2001.04.03.
(11) 087711 (21) D 96 00134 (54) Fedél túlnyomásos edényhez	(22) 1996.04.23.	(11) 089113 (21) D 01 00232 (54) Fogkefe	(22) 2001.05.08.
(11) 087892 (21) D 98 00399 (54) Fedél túlnyomásos edényhez	(22) 1996.04.23.	(11) 089299 (21) D 01 00355 (54) Fogkefenyél	(22) 2000.10.24.

A rovat 14 db közlést tartalmaz.

Vegyes formatervezési mintaoltalmi közlemények

Képviselési megbízás	HH1Q
(11) 086554 (21) D 96 00140 (73) Ivax Research, Inc., Miami, Florida (US) (74) S.B.G. & K. Budapesti Nemzetközi Szabadalmi Iroda, Budapest	
(11) 090091 (21) D 03 00296 (73) Zömbik Mihály, Nemesvámos (HU) (74) JUREX Iparjogvédelmi Iroda, Király György szabadalmi ügyvivő, Budapest	
(21) D 05 00128 (73) Irtó Trió Kft., Budapest (HU)	

(74) dr. Kovács L. László ügyvéd, Budapest

A rovat 3 db közlést tartalmaz.

Képviselés megszűnése	HH2Q
(11) 086554 (21) D 96 00140 (73) Ivax Research, Inc., Miami, Florida (US) (74) DANUBIA Szabadalmi és Védjegy Iroda Kft., Budapest	
A rovat 1 db közlést tartalmaz.	

NEMZETI VÉDJEJKÖZLEMÉNYEK

Védjegyjelentések meghirdetése

(210) M 05 00231

(220) 2005.01.18.

(731) Fáy Jenő, Diósd (HU); Szücs Károly, Budapest (HU)

(740) Szilágyi Ildikó szabadalmi ügyvivőjelölt, Budapest

(546)



(511) 6 Nem nemesfémek és ezek ötvözetei; fém építőanyagok; hordozható fémszerkezetek; fémanyagok vasúti vágányokhoz; nem elektromos fémkábelek és fémvezetékek; lakatosipari termékek, fém tömegcikkok; fémcsövek és csővezetékek; páncélszekrények; egyéb fémtermékek, amelyek nem tartoznak más osztályokba; ércetek; (ezen belül különösen: fém fűtési csövek, szerelvények, berendezések és tartozékok).

11 Világító-, fűtő-, gőzfejlesztő, főző-, hűtő-, szárító-, szellőztető-, vízszolgáltató és egészségügyi berendezések.

19 Nem fém építőanyagok; nem fémből készült merev építési csövek; aszfalt, szurok és bitumen; nem fémből készült hordozható szerkezetek; emlékművek nem fémből; (ezen belül különösen: nem fém fűtési csövek, szerelvények, berendezések és tartozékok).

35 Reklámozás; kereskedelmi ügyletek; kereskedelmi adminisztráció; irodai munkák.

37 Építkezés; javítás; szerelési szolgáltatások; (ezen belül különösen: központi fűtés, padlófűtés, falfűtésszerelés, kivitelezés).

(210) M 05 00233

(220) 2005.01.18.

(731) Kobela és Társa Kft., Szolnok (HU)

(740) dr. Vincze Gyula ügyvéd, Szolnok

(546)



(511) 30 Kávé, tea, kakaó, cukor, rizs, tápióka, szágó, kávépótló szerek; lisztek és más gabonakészítmények, kenyér, péksütemények és cukrászsütemények, fagylaltok; méz, melaszszirup; élesztő, sütőporok; só, mustár; ecet, fűszeres mártások; fűszerek; jég.

(210) M 05 01904

(220) 2005.06.01.

(731) MASPEX SPÓLKA Z OGRANICZONA
ODPOWIEDZIALNOSCIA, Wadowice (PL)

(740) dr. Szigeti Éva, DANUBIA Szabadalmi és Védjegy Iroda Kft., Budapest

(541) Cascade

(511) 32 Sörök; ásványvizek, szénsavas vizek és egyéb alkoholmentes italok; gyümölcsitalok és gyümölcslevek; szörpök és más készítmények italokhoz.

(210) M 05 01906

(220) 2005.06.01.

(731) FRIESLAND Hungária Rt., Debrecen (HU)

(740) dr. Bány Tamásné, PATENDER Nemzetközi Iparjogvédelmi Képviseleti Kft., Budapest

(541) Természetes akár a gondoskodás

(511) 29 Tartósított gyümölcsök és zöldségek, szárított gyümölcsök és zöldségek, befőttek, főtt gyümölcsök és zöldségek, zöldségkonzervek, gyümölcskonzervek, savanyúságok; zselék, lekvárok; tojás; étkezési olajok és zsírok; tej és egyéb tejtermékek, tejszín, túró, sajt, vaj, joghurt, kefir s ezek ízesített változatai.

30 Kávé, kávépótló szerek, tea, kakaó, csokoládé; cukor, rizs, liszt és egyéb gabonakészítmények, kenyér, kétszersült, péksütemények és cukrászsütemények, tészták, fagylaltok, jégkrémek, pudingok; méz, só; mustár; fűszerek; ecet; élesztő; sütő- és kelesztőporok.

43 Vendéglátás, gasztronómiai rendezvények.

(210) M 05 01908

(220) 2005.06.01.

(731) Monopoly International Ingatlanközvetítő, Ingatlanforgalmazó és Szolgáltató Kft., Budapest (HU)

(740) dr. Muszka Sándor ügyvéd, Budapest

(546)



(511) 36 Biztosítás, pénzügyi ügyletek, valutaügyek, ingatlanügyletek.

(210) M 05 01911

(220) 2005.06.01.

(731) PÓDIUM ITALIA Kft., Budapest (HU)

(740) Kudlimann Jolán, Budapest

(541) TROPEA

(511) 25 Harisnyanadrág.

(210) M 05 01927

(220) 2005.06.02.

(731) Dow AgroSciences LLC (Delaware állam törvényei szerint működő vállalat), Indianapolis, Indiana (US)

(740) dr. Sasvári Gabriella, S.B.G. & K. Szabadalmi Ügyvivői Iroda, Budapest

(541) SYRALY

(511) 5 Rovarirtó szerek, feregirtó készítmények; fungicidek, herbicidek és inszekticidek.

(210) M 04 04195

(220) 2004.10.14.

(731) Ilzer Sörgyár Rt., Monor (HU)

(541) DonauBrau Duna Sör

(511) 32 Sör.

(210) M 04 04196

(731) Ilzer Sörgyár Rt., Monor (HU)

(546)**ILZER®**

(511) 32 Sör.

(220) 2004.10.14.**(210) M 05 00261**

(731) Carglass Luxembourg S.a.r.l. - Zug branch, Zug (CH)

(740) Frankné dr. Machytka Daisy, Gödölle, Kékes, Mészáros & Szabó Szabadalmi és Védjegy Iroda, Budapest

(546)**CARGLASS
BELRON**

(511) 12 Szélvédők, ablakok, naptetők, tüköruvegek, mindegyik járművekhez.

21 Üveg járműablakokhoz; feldolgozott és félig feldolgozott üveg (kivéve az épületüveget); üvegarú; üveg járműlámpákhoz; üvegszálak lemezek (nem textil), tömbök és rudak alakjában, gyártáshoz történő felhasználásra; a 21. osztályba tartozó nem elektromos eszközök és anyagok tisztítási célokra.

37 Szélvédők, üveg- és üvegezõtermékek, ablakok, karosszériaüveg, riasztók, hangrendszerek, járműalkatrészek és -szerelvények beszerelése; járművek üvegből készült részeinek karbantartása és javítása; a felsorolt szolgáltatásokkal kapcsolatos tanácsadás és konzultációs szolgáltatások.

(210) M 05 00276

(731) Smile Nyelviskola Oktató és Tanácsadó Bt., Szombathely (HU)

(546)**Smile angol nyelviskola**

(511) 41 Nevelés, szakmai képzés, kulturális tevékenység.

(220) 2005.01.20.**(210) M 05 00445**

(731) CAN Technologies, Inc. (Delaware államban bejegyzett cég), Minnetonka, Minnesota (US)

(740) dr. Takács Zoltán, DANUBIA Szabadalmi és Védjegy Iroda Kft., Budapest

(541) PRELACTINA TOPDRESS

(511) 5 Gyógytakarmányok és -tápok kocáknak.

31 Nem gyógyászati takarmányok és tápok kocáknak.

(220) 2005.01.31.**(210) M 05 00446**

(731) Dow AgroSciences LLC (Delaware állam törvényei szerint működő vállalat), Indianapolis, Indiana (US)

(740) dr. Sasvári Gabriella, S.B.G. & K. Szabadalmi Ügyvivői Iroda, Budapest

(220) 2005.01.31.**(541) DELEGATE**

(511) 5 Férgető szerek, kártékony állatok irtására szolgáló készítmények; gombaölő szerek (fungicidok), gyomirtó szerek (herbicidok) és rovarirtó szerek.

(210) M 05 00447

(731) Civil Biztonsági Szolgálat Részvénytársaság, Budapest (HU)

(740) dr. Janza Frigyesné ügyvéd, Budapest

(546)

(511) 45 Mások által egyéni igényeknek megfelelően nyújtott személyes és társadalmi jellegű szolgáltatások; biztonsági szolgáltatások személyek és vagyontárgyak védelmére.

(220) 2005.02.01.**(210) M 05 00453**

(731) Eurodoc 2000 Kft., Budapest (HU)

(541) EUROTÁR

(511) 42 Tudományos és műszaki szolgáltatások, valamint az idetartozó tervezői és kutatói tevékenység; ipari elemző és kutató szolgáltatások; számítástechnikai hardver- és szoftvertervezés és -fejlesztés; jogi szolgáltatások.

(220) 2005.02.01.**(210) M 05 00455**

(731) SANOFI-AVENTIS, Párizs (FR)

(740) Óri János, CHINOIN Rt., Budapest

(541) SertWin

(511) 5 Gyógyszerészeti, állatgyógyászati és egészségügyi termékek; orvosi használatra szolgáló diétás anyagok, csecsemőtáplálékok; tapaszok, sebkötöző anyagok; fertőtlenítõszerek, gyógyhatású készítmények.

(220) 2005.02.01.**(210) M 05 00486**

(731) Közlekedéstudományi Egyesület, Budapest (HU)

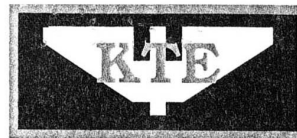
(546)

Ütügyi Napok

(511) 41 Konferenciák szervezése és lebonyolítása; kongresszusok szervezése és lebonyolítása; kulturális vagy nevelési célú bemutatók; kiállítások szervezése, oktatás; oktatási tárgyú információk, szemináriumok rendezése és vezetése; szimpóziumok szervezése és lebonyolítása, szövegek kiadása.

(210) M 05 00569

(731) MATÁV Rt., Budapest (HU)

(546)

(511) 9 Villamos, hírközlési átviteli kábelek; hangok vagy képek rögzítésére, továbbítására, másolására szolgáló készülékek; mágneses adathordozók, hanglemezek; adatfeldolgozó berendezések és számítógépek.

35 Reklámozás; kereskedelmi ügyletek; kereskedelmi adminisztráció; tájékoztatások (ügyletekkel kapcsolatos); digitális információk gyűjtése, tárolása és visszakeresése.

36 Pénzügyi ügyletek lebonyolítása, nevezetesen; közüzemi díjak elektronikus átutalása.

(220) 2005.02.10.

38 Távközlési szolgáltatások, nevezetesen; információs szolgáltatások, üzenetek és képek továbbítása számítógépek segítségével; üzenetek küldése, elektronikus levelezés, elektronikus adatátvitel.

(210) M 05 00272 (220) 2005.01.20.
(731) DUNA-HELENE Kft., Budapest (HU)
(546)



(511) 25 Ruházati cikkek, cipők, kalapárak.

(210) M 05 00402 (220) 2005.01.28.
(731) Béres Gyógyszergyár Rt., Budapest (HU)
(740) Karácsonyi Béla szabadalmi ügyvivő, ADVOPATENT Szabadalmi és Védjegy Iroda, Budapest

(541) BÉRES EGÉSZSÉGTÁR FITTFORMA

(511) 5 Gyógyszerészeti és állatgyógyászati és egészségügyi termékek; diétás anyagok gyógyászati használatra, bébiételek; tapaszok, kötszeranyagok; fogtömő anyagok és fogászati mintázóanyagok; fertőtlenítőszeres; kártékony állatok és növények irtására szolgáló készítmények; gombaölő szerek (fungicidek), gyomirtó szerek (herbicidek).

30 Kávé, tea, kakaó, cukor, rizs, tápióka, szágó, kávépótló szerek; lisztek és más gabonakészítmények, kenyér, péksütemények és cukrászsütemények, fagylaltok; méz, melaszszirup; élesztő, sütőporok; só, mustár; ecet, fűszeres mártások, fűszerek; jég.

(210) M 05 00279 (220) 2005.01.20.
(731) Szabó László, Maklár (HU)
(740) dr. Karsay Enikő, S.B.G. & K. Budapesti Ügyvédi Iroda, Budapest

(541) FruitCafé

(511) 5 Italok gyógyászati célokra.

11 Világító-, fűtő-, gőzfejlesztő, főző-, hűtő-, szárító-, szellőztető-, vízszolgáltató és egészségügyi berendezések, különösen kávéfőző (elektromos).

21 Eszközök, edények és tartályok háztartási és konyhai célokra, különösen kávéfőzők (nem elektromos), kávéskannák, nem nemesféműből (nem elektromos), kávészűrők (nem elektromos).

30 Kávé, tea, kakaó, cukor, rizs, tápióka, szágó, kávépótló szerek; lisztek és más gabonakészítmények, kenyér, péksütemények és cukrászsütemények, fagylaltok; méz, melaszszirup; élesztő, sütőporok; só, mustár; ecet, fűszeres mártások; fűszerek; jég.

32 Sörök; ásványvizek, szénsavas vizek és egyéb alkoholtmentes italok; gyümölcsitalok és gyümölcslevek; szörpök és más készítmények italokhoz.

35 Reklámozás; kereskedelmi ügyletek; kereskedelmi adminisztráció; irodai munkák.

(210) M 05 00414 (220) 2005.01.28.
(731) MOTOR TRADER Kft., Miskolc (HU)

(546)

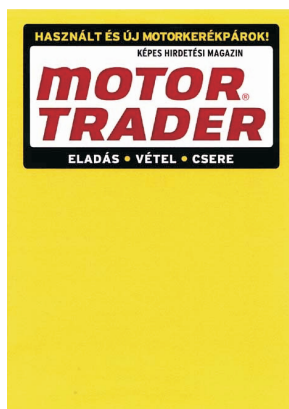

(511) 16 Újságok.
35 Reklámozás.

(210) M 05 00280 (220) 2005.01.20.
(731) Vinarium Hungaricum Kft., Budapest (HU)
(740) dr. Szamosi Katalin, S.B.G. & K. Budapesti Ügyvédi Iroda, Budapest

(541) Tállyai Pincemustra

(511) 41 Kulturális rendezvények, borfesztiválok szervezése, szórakoztatás.

(210) M 05 00574 (220) 2005.02.10.
(731) BONGRAIN S.A. (société anonyme), Viroflay (FR)
(740) dr. Vida Sándor, DANUBIA Szabadalmi és Védjegy Iroda Kft., Budapest

(546)



(511) 29 Túróval készült termékek.
30 Túróval készült termékek.

(210) M 05 00273 (220) 2005.01.20.
(731) Országos Takarékpénztár és Kereskedelmi Bank Rt., Budapest (HU)

(554)



(511) 41 Nevelés; szakmai képzés; szórakoztatás; sport- és kulturális tevékenységek.
45 Mások által egyéni igényeknek megfelelően nyújtott személyes és társadalmi jellegű szolgáltatások.

(210) M 05 00484**(220) 2005.02.04.**

(731) Ferihegy Repülőgép Emlékpark Kulturális Alapítvány, Budapest (HU)

(740) dr. Esztári Csaba ügyvéd, Esztári Ügyvédi Iroda, Budapest

(546)

(511) 16 Papír, karton és ezen anyagokból készült termékek, amelyek nem tartoznak más osztályokba; nyomdaipari termékek; könyvkötészet anyagok; fényképek; papíripari cikkek, papíripari vagy háztartási ragasztóanyagok; anyagok művészek részére; ecsetek; írógépek és irodai cikkek (bútorok kivételével); tanítási és oktatási anyagok (készülékek kivételével); csomagolásra szolgáló műanyagok (amelyek nem tartoznak más osztályokba); nyomdabetétek; klisék.

25 Ruházati cikkek, cipők, kalapárak.

35 Reklámozás; kereskedelmi ügyletek; kereskedelmi adminisztráció; irodai munkák.

39 Szállítás; áruk csomagolása és raktározása; utazásszervezés.

41 Nevelés; szakmai képzés; szórakoztatás; sport- és kulturális tevékenységek.

(210) M 05 00487**(220) 2005.02.04.**

(731) C.E.B.C. Rendezvényszervező Bt., Budapest (HU)

(740) dr. Ormós Zoltán, Ormós Ügyvédi Iroda, Budapest

(541) C.E.B.C. Vezérgazgató Találkozó

(511) 35 Reklámozás, kereskedelmi ügyletek, kereskedelmi adminisztráció, irodai munkák.

41 Nevelés, szakmai képzés, szórakoztatás, sport- és kulturális tevékenységek.

(210) M 04 04815**(220) 2004.12.01.**

(731) dr. Krepsz Edina, Budapest (HU)

(740) dr. Varga Kata, Krepsz és Varga Ügyvédi Iroda, Budapest

(541) 1st Feeling

(511) 30 Kávé, tea, kakaó, cukor, rizs, tápióka, szágó, kávépótló szerek; lisztek és más gabonakészítmények, kenyér, péksütemények és cukrászsütemények, fagyaltok; méz, melaszszirup; élesztő, sütőporok; só, mustár; ecet, fűszeres mártások; fűszerek; jég.

(210) M 04 04817**(220) 2004.12.01.**

(731) Sanoma Budapest Rt., Budapest (HU)

(740) Király György, JUREX Iparjogvédelmi Iroda, Budapest

(541) Füles a rejtvényfejtők lapja

(511) 16 Nyomdai termékek, kiadványok, újságok, folyóiratok, képeslapok, évkönyvek, könyvek.

41 Nevelés; szakmai képzés; szórakoztatás; sport- és kulturális tevékenységek.

(210) M 04 04824**(220) 2004.12.01.**

(731) Bramac Betoncserepjártó és Építőanyagipari Kft., Veszprém (HU)

(740) dr. Takács Zoltán, DANUBIA Szabadalmi és Védjegy Iroda Kft., Budapest

(541) Bramac Adria

(511) 19 Nem fém építőanyagok; nem fémből készült merev építési csövek; aszfalt, szurok és bitumen; nem fémből készült hordozható szerkezetek; emlékművek nem fémből.

(210) M 04 04825**(220) 2004.12.01.**

(731) TORREFAZIONE IONIA S.p.A., Giarre (CT) (IT)

(740) dr. Szigeti Éva, DANUBIA Szabadalmi és Védjegy Iroda Kft., Budapest

(546)

(511) 11 Kávégépek.

(210) M 04 04822**(220) 2004.12.01.**

(731) Böszörményi István Péter, Miskolc (HU);

Böszörményi István Péterné, Miskolc (HU)

(740) dr. Antalffy-Zsiros András, DANUBIA Szabadalmi és Védjegy Iroda Kft., Budapest

(541) Mázli a mobilutri, a lehetőség magas iskolája

(511) 38 Távközlés, különösen telefonszolgáltatások, egyéb vezeték és vezeték nélküli távközlési berendezésekkel végzett szolgáltatások.

41 Nevelés, oktatás, szórakoztatás, sport- és kulturális tevékenységek, különösen játékkaszinó-szolgáltatások, játéktérmi szolgáltatások, online játékok szolgáltatása, sorsjáték lebonyolítása, szerencsejátékok szervezése és lebonyolítása, szórakoztatási tárgyú információk, vetélkedők nyújtása és lebonyolítása.

(210) M 04 04823**(220) 2004.12.01.**

(731) Progen Mérnöki Fejlesztő és Szolgáltató Kft., Budapest (HU)

(740) dr. Szigeti Éva, DANUBIA Szabadalmi és Védjegy Iroda Kft., Budapest

(546)

(511) 42 Tudományos és műszaki szolgáltatások, valamint az idetartozó tervezői és kutatói tevékenység; ipari elemző és kutató szolgáltatások; számítástechnikai hardver- és szoftvertervezés és -fejlesztés; jogi szolgáltatások; számítógépprogramok adatainak és fájloknak az átalakítása; számítógépprogramok installációja; számítógépprogramok sokszorosítása; számítógépek kölcsönzése; számítógépes adatok helyreállítása; számítógépes rendszerek tervezése; számítógépes rendszerelemzés; számítógépprogramokkal kapcsolatos tanácsadás; számítógépprogramok kidolgozása; számítógépprogramok korszerűsítése; számítógépprogramok kölcsönzése; számítógép-programozás; számítógépszoftver fenntartása.

(210) M 04 04821**(220) 2004.12.01.**

(731) Böszörményi István Péter, Miskolc (HU);

Böszörményi István Péterné, Miskolc (HU)

(740) dr. Antalffy-Zsiros András, DANUBIA Szabadalmi és Védjegy Iroda Kft., Budapest

(541) MOBILUTRI

(511) 38 Távközlés, különösen telefonszolgáltatások, egyéb vezeték és vezeték nélküli távközlési berendezésekkel végzett szolgáltatások.

41 Nevelés, oktatás, szórakoztatás, sport- és kulturális tevékenységek, különösen játékkaszinó-szolgáltatások, játéktérmi szolgáltatások, játéktérmi szolgáltatások, online játékok szolgáltatása, sorsjáték lebonyolítása, szerencsejátékok szervezése és lebonyolítása, szórakoztatási tárgyú információk, vetélkedők nyújtása és lebonyolítása.

(210) M 04 04846**(220) 2004.12.03.**

(731) Lidl Stiftung & Co. KG, Neckarsulm (DE)

(740) dr. Asbóth Domokos, dr. Asbóth, dr. Biczi & Társa Ügyvédi és Szabadalmi Iroda, Budapest

(541) LA CESTERA

(511) 30 Péksütemények és cukrászsütemények.

(210) M 04 04479**(220) 2004.11.08.**

(731) Victor András, Budapest (HU)

(546)

(511) 16 Oktatási anyagok és eszközök (a készülékek kivételével), különösen természettudományi és környezetvédelmi vizsgálatokhoz.

(210) M 04 04910**(220) 2004.12.09.**

(731) Magyar RTL Televízió Rt., Budapest (HU)

(740) Várnai Anikó, INTERINNO Szabadalmi Iroda, Budapest

(546)

(511) 9 Tudományos célra szolgáló, tengerészeti, földmérő, villamos, fényképezési, mozgóképi, optikai, súlymérő, egyéb mérő-, jelző-, ellenőrző (felügyeleti), életmentő és oktatóberendezések és felszerelések; hangok vagy képek rögzítésére, továbbítására, másolására szolgáló készülékek; mágneses adathordozók, hanglemezek; automata áruelosztó berendezések és szerkezetek érmebedobással működő készülékekhez; regiszteres pénztárgépek, számológépek, adatfeldolgozó berendezések és számítógépek; tüztöltő készülékek.

16 Papír, karton és ezen anyagokból készült termékek, amelyek nem tartoznak más osztályokba; nyomdaipari termékek; könyvkötészeti anyagok; fényképek; papíripari cikkek, papíripari vagy háztartási ragasztóanyagok; anyagok művészek részére; ecsetek;

írógépek és irodai cikkek (bútorok kivételével); tanítási és oktatási anyagok (készülékek kivételével); csomagolásra szolgáló műanyagok (amelyek nem tartoznak más osztályokba); nyomdabetétek; klisék.

21 Eszközök, edények és tartályok háztartási és konyhai célokra (nem nemesfémből és nem nemesfém bevonattal); fésűk és szivacsok; kefék (az ecsetek kivételével); kefégyártáshoz használt anyagok; takarítóeszközök; vasforgács; nyers vagy félig megmunkált üveg (kivéve az építéshez használt üveget); üveg-, porcelán- és fajanszárak, amelyek nem tartoznak más osztályokba.

25 Ruházati cikkek, cipők, kalapárak.

28 Játékok, játékszerek; testnevelési és sportcikkek, amelyek nem tartoznak más osztályokba; karácsonyfadíszek.

35 Reklámozás; kereskedelmi ügyletek; kereskedelmi adminisztráció; irodai munkák.

38 Távközlés.

41 Nevelés; szakmai képzés; szórakoztatás; sport- és kulturális tevékenységek.

42 Tudományos és műszaki szolgáltatások, valamint az idetartozó tervezői és kutatói tevékenység; ipari elemző és kutató szolgáltatások; számítástechnikai hardver- és szoftvertervezés és -fejlesztés; jogi szolgáltatások.

45 Mások által egyéni igényeknek megfelelően nyújtott személyes és társadalmi jellegű szolgáltatások; biztonsági szolgáltatások személyek és vagyontárgyak védelmére.

(210) M 04 04921**(220) 2004.12.09.**

(731) TEVA Magyarország Gyógyszerforgalmazó Részvénytársaság, Budapest (HU)

(740) Ágni Zsolt, EMRI-PATENT Iparjogvédelmi Kft., Debrecen

(541) TORVALIP

(511) 5 Gyógyszerészeti, állatgyógyászati és egészségügyi termékek; diétás anyagok gyógyászati használatra, bébiételek; tapaszok, kötszeranyagok; fogtömő anyagok és fogászati mintázóanyagok; fertőtlenítőszer; kártékony állatok irtására szolgáló készítmények, gombaölő szerek (fungicidek), gyomirtó szerek (herbicidek).

(210) M 04 04865**(220) 2004.12.06.**

(731) Vertigo Publishing Kft., Budapest (HU)

(546)

(511) 35 Reklámozás; kereskedelmi ügyletek; kereskedelmi adminisztráció; irodai munkák.

41 Nevelés; szakmai képzés; szórakoztatás; sport- és kulturális tevékenységek.

(210) M 04 05046**(220) 2004.12.20.**

(731) Combat Kft., Budapest (HU)

(740) Király György, JUREX Iparjogvédelmi Iroda, Budapest

(546)

(511) 13 Lőfegyverek; lőszer és lövedékek; robbanóanyagok; tüzi-játék szerek.

25 Ruházati cikkek, cipők, kalapárak.

(210) M 04 04857**(220) 2004.12.06.**

(731) Birinyi György, Budakalász (HU)

(541) A JÓ BOR OLYAN MINT AZ IGAZ BARÁT. MINDKETTŐT NAGY BECSBEN TARTJA AZ EMBER

(511) 16 Papír, karton és ezen anyagokból készült termékek, amelyek nem tartoznak más osztályokba; nyomdaipari termékek; könyvkötészeti anyagok; fényképek; papíripari cikkek, papíripari vagy háztartási ragasztóanyagok; anyagok művészek részére; ecsetek; írógépek és irodai cikkek (bútorok kivételével); tanítási és oktatási anyagok (készülékek kivételével); csomagolásra szolgáló műanyagok (amelyek nem tartoznak más osztályokba); nyomdabetétek; klisék.

33 Alkoholtartalmú italok (a sörök kivételével).

35 Reklámozás; kereskedelmi ügyletek; kereskedelmi adminisztráció; irodai munkák.

43 Vendéglátási (élelmiszer) szolgáltatások; ideiglenes szállásadás.

(210) M 04 05024**(220) 2004.12.17.**

(731) Bácska Sütő- és Édesipari Kft., Baja (HU)

(554)

(511) 30 Sütemények, linzerek, keksz- és ostyafélék; cukor, csokoládé.

(210) M 04 04969**(220) 2004.12.14.**

(731) Mediterrán Magyarország Betoncserep Gyártó Kft., Bóly (HU)

(541) Rundo

(511) 19 Nem fém építőanyagok; nem fémből készült merev építési csövek; bitumen; nem fémből készült hordozható szerkezetek; emlékművek.

(210) M 04 04970**(220) 2004.12.14.**

(731) Magyar RTL Televízió Részvénytársaság, Budapest (HU)

(740) dr. Gyáfrás Márta, Szepesi & Társai Ügyvédi Iroda, Budapest

(541) ARANYCSIRKE

(511) 9 Tudományos célra szolgáló, tengerészeti, földmérő, villamos, fényképezési, mozgóképi, optikai, súlymérő, egyéb mérő-, jelző-, ellenőrző (felügyeleti), életmentő és oktatóberendezések és felszerelések; hangok vagy képek rögzítésére, továbbítására, másolására szolgáló készülékek; mágneses adathordozók, hanglemezek; automata áruelosztó berendezések és szerkezetek érmebedobással működő készülékekhez; regiszteres pénztárgépek, számológépek, adatfeldolgozó berendezések és számítógépek; tüzőtő készülékek.

16 Papír, karton és ezen anyagokból készült termékek, amelyek nem tartoznak más osztályokba; nyomdaipari termékek; könyvkötészeti anyagok; fényképek; papíripari cikkek, papíripari vagy háztartási ragasztóanyagok; anyagok művészek részére; ecsetek; írógépek és irodai cikkek (bútorok kivételével); tanítási és oktatási anyagok (készülékek kivételével); csomagolásra szolgáló műanyagok (amelyek nem tartoznak más osztályokba); nyomdabetétek; klisék.

21 Eszközök, edények és tartályok háztartási és konyhai célokra (nem nemesfémből és nem nemesfém bevonattal); fésűk és szivacsok; kefék (az ecsetek kivételével); kefégyártáshoz használt anyagok; takarítóeszközök; vasforgács; nyers vagy félig megmunkált üveg (kivéve az építéshez használt üveget); üveg-, porcelán- és fajanszárak, amelyek nem tartoznak más osztályokba.

25 Ruházati cikkek, cipők, kalapárak.

28 Játékok, játékszerek; testnevelési és sportcikkek, amelyek nem tartoznak más osztályokba; karácsonyfadíszek.

35 Reklámozás; kereskedelmi ügyletek; kereskedelmi adminisztráció; irodai munkák.

38 Távközlés.

41 Nevelés; szakmai képzés; szórakoztatás; sport- és kulturális tevékenységek.

42 Tudományos és műszaki szolgáltatások, valamint az idetartozó tervezői és kutatói tevékenység; ipari elemző és kutató szolgáltatások; számítástechnikai hardver- és szoftvertervezés és -fejlesztés; jogi szolgáltatások.

45 Mások által egyéni igényeknek megfelelően nyújtott személyes és társadalmi jellegű szolgáltatások; biztonsági szolgáltatások személyek és vagyontárgyak védelmére.

(210) M 04 05101**(220) 2004.12.23.**

(731) Zwack Gazdasági Tanácsadó Kft., Budapest (HU)

(740) dr. Szecskay András, Szecskay Ügyvédi Iroda, Budapest

(541) The Haute Couture Liqueur

(511) 33 Likőrök.

(210) M 04 04975**(220) 2004.12.14.**

(731) Koller Mariann, Biatorbágy (HU)

(740) Szilágyi Ildikó szabadalmi ügyvivőjelölt, Budapest

(546)*A kreatív világ mestere!*

(511) 16 Papír, karton és ezen anyagokból készült termékek, amelyek nem tartoznak más osztályokba; nyomdaipari termékek; könyvkötészeti anyagok; fényképek; papíripari cikkek, papíripari vagy háztartási ragasztóanyagok; anyagok művészek részére; ecsetek; írógépek és irodai cikkek (bútorok kivételével); tanítási és oktatási anyagok (készülékek kivételével); csomagolásra szolgáló műanyagok (amelyek nem tartoznak más osztályokba); nyomdabetétek; klisék.

35 Reklámozás; kereskedelmi ügyletek; kereskedelmi adminisztráció; irodai munkák.

(210) M 04 05039**(220) 2004.12.20.**

(731) Cobra Electronics Corporation, Chicago, Illinois (US)

(740) dr. Hegyemegi-Barakonyi Zoltán ügyvéd, Martonyi és Kajtár Baker & McKenzie Ügyvédi Iroda, Budapest

(546)

(511) 9 Rádió, CB (polgári hullámsávú) rádiók, hordozható rádiók, tengerészeti rádiók, radar/lézerdetektorok, globális helyzetmeghatározó rendszerek, mindenfajta műholdas navigációs rendszer.

(210) M 04 05040

(731) I.T.C. Kft., Mórahalom (HU)

(541) CORRECT

(511) 9 Számítógépprogramok (letölthető), számítógépprogramok (rögzített).

35 Információk számítógépes adatbázisokba való rendezése, információknak számítógépes adatbázisokba való szerkesztése, számítógépes nyilvántartások kezelése.

42 Számítógépprogramok kidolgozása.

(220) 2004.12.20.**(210) M 04 05032**

(731) BioHun Termékforgalmazó és Tanácsadó Kft., Budapest (HU)

(740) dr. Tóth Anna, Lászka Ügyvédi Iroda, Budapest

(546)

(511) 29 Hús, hal-, baromfi- és vadhús; húskivonatok; tartósított, szárított és főzött gyümölcsök és zöldségek; zselék, lekvárok (dzsemek), kompótok; tojások, tej és tejtermékek; étkezési olajok és zsírok.

30 Kávé, tea, kakaó, cukor, rizs, tapióka, szágó, kávépótló szerek; lisztek és más gabonakészítmények, kenyér, péksütemények és cukrászsütemények, fagylaltok; méz, melaszszirup; élesztő, sütőporok; só, mustár; ecet, fűszeres mártások; fűszerek; jég.

31 Mezőgazdasági, kertészeti, erdészeti termékek és magok, amelyek nem tartoznak más osztályokba; élő állatok; friss gyümölcsök és zöldségek; vetőmagok, élő növények és virágok; tápanyagok állatok számára; maláta.

32 Sörök; ásványvizek és szénsavas vizek és egyéb alkoholmentes italok; gyümölcsitalok és gyümölcslevek; szörpök és más készítmények italokhoz.

(210) M 04 04953

(731) Nagyuri Bp. Kft., Budapest (HU)

(546)

(511) 42 Tudományos és műszaki szolgáltatások, valamint az idetartozó tervezői és kutatói tevékenység; ipari elemző és kutató szolgáltatások; számítástechnikai hardver- és szoftvertervezés és -fejlesztés; jogi szolgáltatások; adatok vagy dokumentumok átalakítása fizikai médiumból elektronikus médiumba, anyagpróba, belsőépítészeti, csomagolástervezési szolgáltatások, divattervezés, felhők szétosztása, fizikai kutatások, gépjárművek műszaki vizsgálata, grafikusművészi tervezési szolgáltatások, hosting-szolgáltatások weboldalokhoz, ipari formatervezés, iparjogvédelmi figyelőszolgálat, iparjogvédelmi tanácsadás, jogi kutatás, jogi szolgáltatások, környezetvédelmi tanácsadás, kutatás és fejlesztés (mások részére), mechanikai kutatás, mértékhitelítés (mérésügy), minőség-ellenőrzés, műszaki kutatás, műszaki szakértői tevékenység, műszaki tervtanulmányok készítése, stíldíszítés (ipari formatervezés), szakvélemények adása (mérnöki munkákkal kapcsolatban), számítógépprogramok adatainak és adatoknak az átalakítása, számítógépprogramok installációja, számítógépprogramok sokszorosítása, számítógépek kölcsönzése, számítógépes adatok helyreállítása, számítógépes rendszerek tervezése, számítógépes redszerelemzés, számítógéphardverrel kapcsolatos tanácsadás, számítógépprogramok kidolgozása, számítógépprogramok korszerűsítése, számítógépprogramok kölcsönzése, számítógép-programozás, számítógépszoftver fenntartása, szellemi tulajdon licenck adása, szerzői jogok kezelése, tenger alatti kutatás, textilek tesztelése (kipróbálása), várostervezés, weboldalak alkotása és fenntartása mások számára, építéstervezés-készítés, építészeti konzultáció.

45 Mások által egyéni igényeknek megfelelően nyújtott személyes és társadalmi jellegű szolgáltatások; biztonsági szolgáltatások személyek és vagyontárgyak védelmére; betörés elleni és biztonsági riasztás figyelése, biztonsági zárok kinyitása, detektív-ügynökségek, eltűnt személyek felkutatása, szaktanácsadás biztonsági kérdésekben.

(220) 2004.12.13.**(210) M 04 05037**

(731) Napfivér Holdnővér '2004 Kft., Budapest (HU)

(740) Kovári György, ADVOPATENT Szabadalmi és Védjegy Iroda, Budapest

(546)

(511) 43 Vendéglátó-ipari szolgáltatások, különösen kávéházak, továbbá éttermek, büfék, étkezdék, bárók, bisztrók, salátabárók, sörözők, borozók, teaházak, cukrászdák; ételkészítési szolgáltatások; bankettszervezési szolgáltatások; étel- és italelviteli és -ellátási szolgáltatások.

(210) M 04 04954

(731) Lapcom Kft., Győr (HU)

(546)

LAPKIADÓ ÉS NYOMDAIPARI KFT.

(511) 35 Online hirdetői tevékenységek számítógépes hálózaton.

40 Nyomdai szolgáltatások.

41 Lapkiadói tevékenység; elektronikus könyvek, folyóiratok online kiadása.

(220) 2005.02.04.**(210) M 04 05038**

(731) Dudás József, Budapest (HU)

(546)

(511) 11 Vízszolgáltató berendezések.

- (210) **M 04 05051** (220) 2004.12.20.
 (731) MARIGOLD-HUNGARIA Kft., Szombathely (HU)
 (740) dr. Szigeti Éva, DANUBIA Szabadalmi és Védjegy Iroda Kft.,
 Budapest

(546)

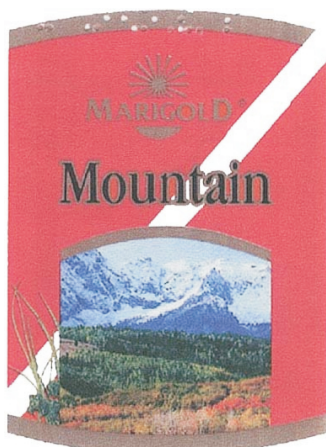

(511) 29 Ementáli típusú sajt.

- (210) **M 04 05052** (220) 2004.12.20.
 (731) MARIGOLD-HUNGARIA Kft., Szombathely (HU)
 (740) dr. Szigeti Éva, DANUBIA Szabadalmi és Védjegy Iroda Kft.,
 Budapest

(541) **MOUNTAIN**

(511) 29 Ementáli típusú sajt.

- (210) **M 04 05050** (220) 2004.12.20.
 (731) MARIGOLD-HUNGARIA Kft., Szombathely (HU)
 (740) dr. Szigeti Éva, DANUBIA Szabadalmi és Védjegy Iroda Kft.,
 Budapest

(541) **COUNTRY LIFE**

(511) 29 Ömlesztett blokk sajt.

- (210) **M 04 05053** (220) 2004.12.20.
 (731) MARIGOLD-HUNGARIA Kft., Szombathely (HU)
 (740) dr. Szigeti Éva, DANUBIA Szabadalmi és Védjegy Iroda Kft.,
 Budapest

(541) **GOODLIFE**

(511) 29 Ömlesztett blokk sajt.

- (210) **M 04 05054** (220) 2004.12.20.
 (731) MARIGOLD-HUNGARIA Kft., Szombathely (HU)
 (740) dr. Szigeti Éva, DANUBIA Szabadalmi és Védjegy Iroda Kft.,
 Budapest

(546)



(511) 29 Ömlesztett blokk sajt.

- (210) **M 04 05055** (220) 2004.12.20.
 (731) MARIGOLD-HUNGARIA Kft., Szombathely (HU)
 (740) dr. Szigeti Éva, DANUBIA Szabadalmi és Védjegy Iroda Kft.,
 Budapest

(546)

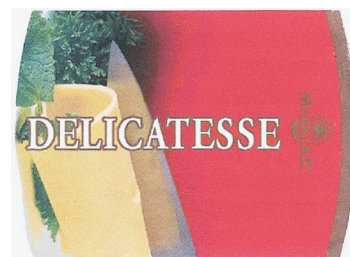

(511) 29 Ömlesztett sajt.

- (210) **M 04 05056** (220) 2004.12.20.
 (731) MERCK & Co., Inc. (New Jersey államban bejegyzett cég),
 Whitehouse Station, New Jersey (US)
 (740) dr. Szigeti Éva, DANUBIA Szabadalmi és Védjegy Iroda Kft.,
 Budapest

(541) **SYMONY**

(511) 5 Gyógyszerészeti és állatgyógyászati készítmények; egészségügyi készítmények gyógyászati használatra; diétás anyagok gyógyászati használatra, bébiételek; tapaszok, kötszeranyagok; fogtömő anyagok és fogászati mintázóanyagok; fertőtlenítőszer-
 rekek; kártékony állatok és növények irtására szolgáló készítmé-
 nyek; gombaölő szerek (fungicidek), gyomirtó szerek (herbici-
 dek).

- (210) **M 04 05115** (220) 2004.12.27.
 (731) Deutsche Telekom AG, Bonn (DE)
 (740) dr. Szigeti Éva, DANUBIA Szabadalmi és Védjegy Iroda Kft.,
 Budapest

(541) **LeasedLink**

(511) 38 Távközlés; a távközlés részére felszerelések működtetése és bérlete, különösen műsorszóráshoz és televíziók számára; adatbá-
 zis-szolgáltatások, nevezetesen hírek gyűjtése és szolgáltatása.

- (210) **M 05 00506** (220) 2005.02.07.
 (731) Érci Optika Kft., Budapest (HU)
 (740) dr. Fazekas Pál ügyvéd, Budapest

(541) **„El nino”**

(511) 9 Szemüvegek (optikai), szemüvegkeretek, szemüveglencse
 üvegei, szemüvegtokok, szemüvegzsínórok, napszemüvegek.

- (210) **M 04 04323** (220) 2004.10.25.
 (731) EGO INVEST Ingatlanfejlesztési és Szolgáltató Kft.,
 Budapest (HU)
 (740) dr. Géczi Beatrix, Géczi és Géczi Ügyvédi Iroda, Budapest

(541) **DISCOVERY MAGAZIN**

(511) 16 Papír, karton és ezen anyagokból készült termékek, amelyek
 nem tartoznak más osztályokba; nyomdaipari termékek; könyv-
 kötészeti anyagok; fényképek; papíripari cikkek, papíripari vagy
 háztartási ragasztóanyagok; anyagok művészek részére; ecsetek;
 írógépek és irodai cikkek (bútorok kivételével); tanítási és oktató-
 si anyagok (készülékek kivételével); csomagolásra szolgáló mű-
 anyagok (amelyek nem tartoznak más osztályokba); nyomdabé-
 tük; klisék.

35 Reklámozás; kereskedelmi ügyletek; kereskedelmi admin-
 isztráció; irodai munkák.

- (210) **M 05 00651** (220) 2005.02.18.
 (731) dr. Salamon Attila, Mosonmagyaróvár (HU);
 dr. Pintér Márta, Mosonmagyaróvár (HU)
 (740) dr. Winkler Gábor, Szőke és Társai Ügyvédi Iroda, Budapest

(541) **RHINODENT**

(511) 44 Orvosi szolgáltatások; állatgyógyászati szolgáltatások; hi-
 giéniai és szépségápolási szolgáltatások emberek és állatok részé-
 re; mezőgazdasági, kertészeti és erdészeti szolgáltatások.

(210) M 05 01438

(731) SzemTanú Bt., Budapest (HU)

(541) SzemTanúTV

(511) 41 Elektronikus könyvek és folyóiratok online kiadása, online elérhető elektronikus publikációk (nem letölthetők), online játékok szolgáltatása (számítógépes hálózathoz), rádió- és televízió-programok készítése, rádiós szórakoztatás, riporteri szolgáltatások, show-műsorok, televíziós szórakoztatás, videofilmgyártás, zene összeállítása, zenekarok szolgáltatásai, élő előadások bemutatása, digitális képfelvételezés, elektronikus desktop kiadói tevékenység, előadóművészek szolgáltatásai, filmgyártás, fotóriportok készítése, kulturális vagy nevelési célú kiállítások szervezése.

(220) 2005.04.21.

munkált üveg (kivéve az építéshez használt üveget); üveg-, porcelán- és fajanszárak, amelyek nem tartoznak más osztályokba.

25 Ruházati cikkek, cipők, kalapárak.

28 Játékok, játékszerek; testnevelési és sportcikkek, amelyek nem tartoznak más osztályokba; karácsonyfadíszek.

35 Reklámozás; kereskedelmi ügyletek; kereskedelmi adminisztráció; irodai munkák.

38 Távközlés.

41 Nevelés; szakmai képzés; szórakoztatás; sport- és kulturális tevékenységek.

42 Tudományos és műszaki szolgáltatások, valamint az idetartozó tervezői és kutatói tevékenység; ipari elemző és kutató szolgáltatások; számítástechnikai hardver- és szoftvertervezés és -fejlesztés; jogi szolgáltatások.

45 Mások által egyéni igényeknek megfelelően nyújtott személyes és társadalmi jellegű szolgáltatások; biztonsági szolgáltatások személyek és vagyontárgyak védelmére.

(210) M 05 01017

(731) DERMALMAX Szolgáltató és Kereskedelmi Bt., Kecskemét (HU)

(740) dr. Magyar János, Dr. Magyar János Ügyvédi Iroda, Kecskemét

(546)

(511) 44 Kozmetika, szépségápolás.

(220) 2005.03.18.**(210) M 05 01020**

(731) Deák Lajos, Budapest (HU)

(546)

(511) 33 Alkoholtartalmú italok (a sörök kivételével).

(220) 2005.03.18.**(210) M 05 01024**

(731) ASTELLAS PHARMA INC., Chuo-ku, Tokyo (JP)

(740) dr. Szigeti Éva, DANUBIA Szabadalmi és Védjegy Iroda Kft., Budapest

(546)

CHROMADAX

(511) 5 Gyógyszerészeti készítmények és anyagok.

(220) 2005.03.18.**(210) M 05 01436**

(731) Magyar RTL Televízió Rt., Budapest (HU)

(740) dr. Zsoldos J. Demeter, Zsoldos Ügyvédi Iroda, Budapest

(541) R-SPACE

(511) 9 Tudományos célra szolgáló, tengerészeti, földmérő, villamos, fényképezési, mozgóképi, optikai, súlymérő, egyéb mérő-, jelző-, ellenőrző (felügyeleti), életmentő és oktatóberendezések és felszerelések; hangok vagy képek rögzítésére, továbbítására, másolására szolgáló készülékek; mágneses adathordozók, hanglemezek; automata áruelosztó berendezések és szerkezetek érmebedobással működő készülékekhez; regiszteres pénztárgépek, számlológépek, adatfeldolgozó berendezések és számítógépek; tűzoltó készülékek.

16 Papír, karton és ezen anyagokból készült termékek, amelyek nem tartoznak más osztályokba; nyomdaipari termékek; könyvkötészeti anyagok; fényképek; papíripari cikkek, papíripari vagy háztartási ragasztóanyagok; anyagok művészek részére; ecsetek; írógépek és irodai cikkek (bútorok kivételével); tanítási és oktatási anyagok (készülékek kivételével); csomagolásra szolgáló műanyagok (amelyek nem tartoznak más osztályokba); nyomdabetétek; klisék.

21 Eszközök, edények és tartályok háztartási és konyhai célokra (nem nemesféműből és nem nemesfém bevonattal); fűsűk és szivacsok; kefék (az ecsetek kivételével); kefégyártáshoz használt anyagok; takarítóeszközök; vasforgács; nyers vagy félig meg-

(220) 2005.04.21.**(210) M 05 01437**

(731) Magyar RTL Televízió Rt., Budapest (HU)

(740) dr. Zsoldos J. Demeter, Zsoldos Ügyvédi Iroda, Budapest

(541) R-TIME & SPACE

(511) 9 Tudományos célra szolgáló, tengerészeti, földmérő, villamos, fényképezési, mozgóképi, optikai, súlymérő, egyéb mérő-, jelző-, ellenőrző (felügyeleti), életmentő és oktatóberendezések és felszerelések; hangok vagy képek rögzítésére, továbbítására, másolására szolgáló készülékek; mágneses adathordozók, hanglemezek; automata áruelosztó berendezések és szerkezetek érmebedobással működő készülékekhez; regiszteres pénztárgépek, számlológépek, adatfeldolgozó berendezések és számítógépek; tűzoltó készülékek.

16 Papír, karton és ezen anyagokból készült termékek, amelyek nem tartoznak más osztályokba; nyomdaipari termékek; könyvkötészeti anyagok; fényképek; papíripari cikkek, papíripari vagy háztartási ragasztóanyagok; anyagok művészek részére; ecsetek; írógépek és irodai cikkek (bútorok kivételével); tanítási és oktatási anyagok (készülékek kivételével); csomagolásra szolgáló műanyagok (amelyek nem tartoznak más osztályokba); nyomdabetétek; klisék.

21 Eszközök, edények és tartályok háztartási és konyhai célokra (nem nemesféműből és nem nemesfém bevonattal); fűsűk és szivacsok; kefék (az ecsetek kivételével); kefégyártáshoz használt anyagok; takarítóeszközök; vasforgács; nyers vagy félig megmunkált üveg (kivéve az építéshez használt üveget); üveg-, porcelán- és fajanszárak, amelyek nem tartoznak más osztályokba.

25 Ruházati cikkek, cipők, kalapárak.

28 Játékok, játékszerek; testnevelési és sportcikkek, amelyek nem tartoznak más osztályokba; karácsonyfadíszek.

35 Reklámozás; kereskedelmi ügyletek; kereskedelmi adminisztráció; irodai munkák.

38 Távközlés.

41 Nevelés; szakmai képzés; szórakoztatás; sport- és kulturális tevékenységek.

42 Tudományos és műszaki szolgáltatások, valamint az idetartozó tervezői és kutatói tevékenység; ipari elemző és kutató szolgáltatások; számítástechnikai hardver- és szoftvertervezés és -fejlesztés; jogi szolgáltatások.

45 Mások által egyéni igényeknek megfelelően nyújtott személyes és társadalmi jellegű szolgáltatások; biztonsági szolgáltatások személyek és vagyontárgyak védelmére.

(210) M 05 00646

(731) TELETÁL Plusz Vendéglátóipari és Szolgáltató Bt., Budapest (HU)

(740) dr. Jánosi Imre, Jánosi és Társa Ügyvédi Iroda, Budapest

(220) 2005.02.18.

(546)



(511) 43 Étel házhoz szállítása, partiszerviz, vendéglátó-ipari szolgáltatások, hideg-meleg konyhai szolgáltatások, étkeztetés.

(210) M 05 00647

(220) 2005.02.18.

(731) Pannon Food Catering Vendéglátóipari és Szolgáltató Kft., Budapest (HU)

(740) dr. Jánosi Imre, Jánosi és Társa Ügyvédi Iroda, Budapest

(546)



(511) 43 Étel házhoz szállítása, partiszerviz, vendéglátó-ipari szolgáltatások, hideg-meleg konyhai szolgáltatások, étkeztetés.

(210) M 05 01025

(220) 2005.03.18.

(731) Mónosné Siliga Éva, Siófok (HU)

(740) dr. Szigeti Éva, DANUBIA Szabadalmi és Védjegy Iroda Kft., Budapest

(546)



(511) 16 Papír, karton és ezen anyagokból készült termékek, amelyek nem tartoznak más osztályokba; nyomdaipari termékek; könyvkötészeti anyagok; fényképek; papíripari cikkek, papíripari vagy háztartási ragasztóanyagok; anyagok művészek részére; ecsetek; írógépek és irodai cikkek (bútorok kivételével); tanítási és oktatási anyagok (készülékek kivételével); csomagolásra szolgáló műanyagok (amelyek nem tartoznak más osztályokba); nyomdabetétek; klisék.

35 Reklámozás; kereskedelmi ügyletek; kereskedelmi adminisztráció; irodai munkák.

(210) M 05 00684

(220) 2005.02.22.

(731) BUDALAKK Innova Kft., Budapest (HU)

(740) Várnai Anikó, INTERINNO Szabadalmi Iroda, Budapest

(541) NOVAPRIMER

(511) 2 Festékek, kencék, lakkok, hígítóanyagok festékekhez és lakkokhoz, színezékek, színező anyagok.

(210) M 05 00656

(220) 2005.02.18.

(731) Magyar Kwizda Kereskedelmi Kft., Budapest (HU)

(740) dr. Börzsei Zsuzsanna ügyvéd, Budapest

(541) MTG

(511) 5 Gyomirtó szerek (herbicidek).

(210) M 05 00685

(220) 2005.02.22.

(731) Magyar Könyvklub Rt., Budapest (HU)

(740) dr. Gulya Zsuzsanna ügyvéd, Budapest

(541) Népszabadság Könyvklub

(511) 16 Papír, karton és ezen anyagokból készült termékek, amelyek nem tartoznak más osztályokba; nyomdaipari termékek; könyvkötészeti anyagok; fényképek; papíripari cikkek; papíripari vagy háztartási ragasztóanyagok; anyagok művészek részére; ecsetek; írógépek és irodai cikkek (bútorok kivételével); tanítási és oktatási anyagok (készülékek kivételével); csomagolásra szolgáló műanyagok (amelyek nem tartoznak más osztályokba); nyomdabetétek; klisék.

(210) M 05 00686

(220) 2005.02.22.

(731) Magyar Könyvklub Rt., Budapest (HU)

(541) Népszava Könyvklub

(511) 16 Papír, karton és ezen anyagokból készült termékek, amelyek nem tartoznak más osztályokba; nyomdaipari termékek; könyvkötészeti anyagok; fényképek; papíripari cikkek; papíripari vagy háztartási ragasztóanyagok; anyagok művészek részére; ecsetek; írógépek és irodai cikkek (bútorok kivételével); tanítási és oktatási anyagok (készülékek kivételével); csomagolásra szolgáló műanyagok (amelyek nem tartoznak más osztályokba); nyomdabetétek; klisék.

(210) M 05 00606

(220) 2005.02.14.

(731) Pécsi Tudományegyetem, Dél-Dunántúli Kooperációs Kutatási Központja, Pécs (HU)

(541) InnoPont

(511) 42 Kutatás-fejlesztés.

(210) M 05 00609

(220) 2005.02.14.

(731) AESTHETICA INTERNATIONAL PMC Egészségügyi Szolgáltató Kft., Budapest (HU)

(740) dr. Józsi István ügyvéd, Budapest

(546)



INTERNATIONAL MEDICAL CENTERS

(511) 44 Orvosi szolgáltatások; higiéniai és szépségápolási szolgáltatások emberek részére.

(210) M 05 00607

(220) 2005.02.14.

(731) GILANTRADING Kereskedelmi, Termelő és Szolgáltató Kft., Páty (HU)

(740) Takácsné dr. Kása Jolán ügyvéd, Budapest

(541) ROPP CORN

(511) 30 Pörkölt kukorica különféle ízesítéssel.

(210) M 05 00608

(220) 2005.02.14.

(731) GILANTRADING Kereskedelmi, Termelő és Szolgáltató Kft., Páty (HU)

(740) Takácsné dr. Kása Jolán ügyvéd, Budapest

(541) ROPOX

(511) 30 Pörkölt, sós mogyoró.

(210) M 05 01439 **(220) 2005.04.21.**

(731) VITAMINKOSÁR Kft., Budapest (HU)

(546)

(511) 5 Gyógyszerészeti készítmények, egészségügyi készítmények gyógyászati használatra, diétás anyagok gyógyászati használatra.

(210) M 05 01446 **(220) 2005.04.21.**

(731) Parmalat Hungaria Rt. F.a., Székesfehérvár (HU)

(546)

(511) 29 Joghurt, kefir, tejszín (tejtermék), tej, tejes italok (főként tejet tartalmazó), tejtermékek.

(210) M 05 00584 **(220) 2005.02.11.**

(731) MIKROLAB TRADING Kft., Budapest (HU)

(740) Kormos Ágnes egyéni szabadalmi ügyvivő, Budapest

(541) COMPED

(511) 8 Kompakt pedál.

(210) M 05 00657 **(220) 2005.02.18.**

(731) Magyar Kwizda Kereskedelmi Kft., Budapest (HU)

(740) dr. Börzsei Zsuzsanna ügyvéd, Budapest

(541) DIAREX

(511) 1 Mezőgazdasági vegyi termékek.

(210) M 05 00658 **(220) 2005.02.18.**

(731) Bristol-Myers Squibb Company (Delaware állam törvényei szerint működő vállalat), New York, New York (US)

(740) dr. Szamosi Katalin, S.B.G. & K. Budapesti Ügyvédi Iroda, Budapest

(541) BEPLITUDE

(511) 5 Gyógyszerészeti készítmények humán használatra.

(210) M 05 00659 **(220) 2005.02.18.**

(731) Bristol-Myers Squibb Company (Delaware állam törvényei szerint működő vállalat), New York, New York (US)

(740) dr. Szamosi Katalin, S.B.G. & K. Budapesti Ügyvédi Iroda, Budapest

(541) IXEMPRYA

(511) 5 Gyógyszerészeti készítmények humán használatra.

(210) M 05 00660 **(220) 2005.02.18.**

(731) Bristol-Myers Squibb Company (Delaware állam törvényei szerint működő vállalat), New York, New York (US)

(740) dr. Szamosi Katalin, S.B.G. & K. Budapesti Ügyvédi Iroda, Budapest

(541) IXEMPRA

(511) 5 Gyógyszerészeti készítmények humán használatra.

(210) M 04 04508 **(220) 2004.11.10.**

(731) Erfurt & Sohn KG, Wuppertal (Beyenburg) (DE)

(300) 004035069 2004.09.21. EM

(740) dr. Szamosi Katalin, S.B.G. & K. Budapesti Ügyvédi Iroda, Budapest

(541) EUGRANA

(511) 27 Tapéták, különösen fűrészpóros tapéták.

(210) M 05 01169 **(220) 2005.03.30.**

(731) FÉTIS Kereskedelmi Kft., Budapest (HU)

(740) dr. Fehér Zsolt, Dr. Fehér Ügyvédi Iroda, Budapest

(546)

FÉTIS IPAROS CENTRUM
IGÉNYES SZAKEMBEREK SZERSZÁMÁRUHÁZA

(511) 35 Reklámozás, kereskedelmi ügyletek, kereskedelmi adminisztráció, irodai munkák.

(210) M 05 01170 **(220) 2005.03.30.**

(731) FÉTIS Kereskedelmi Kft., Budapest (HU)

(740) dr. Fehér Zsolt, Dr. Fehér Ügyvédi Iroda, Budapest

(546)

(511) 35 Reklámozás, kereskedelmi ügyletek, kereskedelmi adminisztráció, irodai munkák.

(210) M 05 01172 **(220) 2005.03.30.**

(731) E-COUPON Elektronikus Értékesítő és Szolgáltató Korlátolt Felelősségű Társaság, Budapest (HU)

(740) dr. Novák Tamás, Novák és társai Ügyvédi Iroda, Budapest

(546)

(511) 38 Távközlés.

42 Számítástechnikai hardver- és szoftvertervezés és -fejlesztés.

(210) M 04 04555 **(220) 2004.11.12.**

(731) KILB Ingatlanforgalmazó és Lakásépítő Kft., Budapest (HU)

(740) dr. Almacht Katalin, Bihary, Balassa és Társai Ügyvédi Iroda, Budapest

(546)



(511) 36 Biztosítás; pénzügyi ügyletek; valutaügyletek; ingatlanügyletek.

(210) M 04 04612

(220) 2004.11.16.

(731) Szabolcs Gabona Holding Rt., Nyíregyháza (HU)

(740) dr. Molnár Lajos, Dr. Molnár Lajos Ügyvédi Iroda, Nyíregyháza

(541) Intermill

(511) 30 Rizs; lisztek és más gabonakészítmények, kenyér, péksütemények és cukrászsütemények, élesztő, sütőporok.

(210) M 04 04645

(220) 2004.11.18.

(731) SHIRAZ Kft., Budapest (HU)

(541) KUBIDE

(511) 43 Vendéglátás (élelmezés); időleges szállásadás.

(210) M 04 04643

(220) 2004.11.18.

(731) LEKKERLAND Europa Holding GmbH., Frechen (DE)

(300) 304 58 559 2004.10.13. DE

(740) dr. Gödölle Tamás, Bogsch & Partners Ügyvédi Iroda, Budapest

(546)

conway 

(511) 29 Hús, húskivonatok, húskocsonyák, húskonzervek, sózott (pácolt) húsaruk, kolbászok; hal (nem élő), sózott halárak, halfilé, halból készített ételek, halkonzervek; baromfi- és vadhús; főzött, szárított, tartósított és mélyhűtött gyümölcsök és zöldségek, gyümölcslésaláták; csemegeuborka; étkezési zselék, dzsemek, lekvárok, kompótok; tojás; tej és tejtermékek, amelyeknek fő alkotórésze a tej; vaj; joghurt; sajtok; tejszín; margarin; (zsíros) vajkrém/szendvicsszörp; étkezési olajok és zsírok.

30 Kávé, tea, kakaó, cukor, cukorkészítmények, rizs, tápióka, szágó, kávépótló szerek; étkezési lisztek, gabonakészítmények (kivéve takarmány), gabonapehely, müzli, kenyér, sütemények, cukrászsütemények, kekszek, péksütemények, kétszersültök, szendvicsek; fagyalt/jégkrém; méz, melaszszirup, élesztő, sütőporok; só, mustár, ecet; mártások; fűszerek és étkezési fűszerkészítmények.

31 Friss gyümölcsök és zöldségek, dió.

32 Sörök; ásványvizek és szénsavas vizek és egyéb alkoholmentes italok; gyümölcshitalok és gyümölcslévek; szörpök és más készítmények italokhoz.

33 Alkoholmentes italok (a sörök kivételével), bor, pezsgő, habzóbor.

35 Reklámozás, marketing, piackutatás; kereskedelmi ügyletek, üzletszervezési és üzletvezetési tanácsadás; kereskedelmi adminisztráció; irodai munkák.

36 Pénzügyi ügyletek, pénzügyi szolgáltatások, különösen pénzügyi kifizetések megvalósítása, engedélyezési szolgáltatások (faktorálási szolgáltatások), pénzügyi know-how közvetítése (franchising), vásárlói kártyák kibocsátása úgy is, mint fizetési eszközök.

38 Távközlés; internetes tartalomszolgáltatás; multimédiás marketing, eladási és terjesztési technikák közvetítése és egyéni kivitelezése, különösen teleshopping-szolgáltatás.

39 Szállítás; szállítmányozási szolgáltatások; áruk raktározása; áruk csomagolása; szemét és újrafelhasználható anyagok fuvarozása és raktározása.

40 Anyagmegmunkálás; hulladék és szemét újrafeldolgozása/hasznosítása.

41 Nevelés; továbbképzés; konferenciák szervezése és bonyolítása.

42 Tanácsadás internetes oldalak és home page-ek kialakításánál; minőség-ellenőrzés; jogi és technikai know-how közvetítése (franchising); engedélyadás; iparjogvédelmi engedélyekhez kapcsolódó szolgáltatás.

(210) M 05 00655

(220) 2005.02.18.

(731) Zwack Unicum Likőripari és Kereskedelmi Rt., Budapest (HU)

(554)



(511) 33 Pálinkák.

(210) M 05 00611

(220) 2005.02.14.

(731) Obschestvo s Ogranichennoi Otvetstvennostiu GLAVSPIRITREST (Oroszországi Korlátolt Felelősségű Társaság), Moscow (RU)

(740) Mészáros Katalin, BUDAPATENT Szabadalmi és Védjegy Iroda Kft., Budapest

(546)



(511) 32 Sörök; ásványvizek, szénsavas vizek és más alkoholmentes italok; gyümölcslévek és gyümölcslésűzok; szirupok és más készítmények italok készítésére.

33 Alkoholmentes italok (kivéve sörök), beleértve vodkát.

(210) M 05 00612

(220) 2005.02.14.

(731) Obschestvo s Ogranichennoi Otvetstvennostiu GLAVSPIRITREST (Oroszországi Korlátolt Felelősségű Társaság), Moscow (RU)

(740) Mészáros Katalin, BUDAPATENT Szabadalmi és Védjegy Iroda Kft., Budapest

(541) GREEN MARK

(511) 32 Sörök; ásványvizek, szénsavas vizek és más alkoholmentes italok; gyümölcslevek és gyümölcsdzsuszok; szirupok és más készítmények italok készítésére.

33 Alkoholmentes italok (kivéve sörök), beleértve vodkát.

(210) M 05 01447

(220) 2005.04.21.

(731) COMPAGNIE GERVAIS DANONE (Société Anonyme), Levallois-Perret (FR)

(740) dr. Szigeti Éva, DANUBIA Szabadalmi és Védjegy Iroda Kft., Budapest

(546)



(511) 29 Tej, tejpör, zselésített, ízesített és habosított tej; tejtermékek nevezetesen: tejes desszertek, joghurtok, joghurtitalok, habok, krémekek, krémdesszertek, tejszín, vaj, kenhető sajtok, sajtok, érett sajtok, penészes érett sajtok, érleletlen friss sajtok és sajtok lében, túró, folyékony vagy krém állagú friss sajtok, főleg tejből vagy tejtermékből készült natúr vagy ízesített italok, főleg tejből készült tejes italok, gyümölcsös tejes italok; natúr vagy ízesített erjesztett tejes termékek; rizspuding, tejberizs.

(210) M 05 00700

(220) 2005.02.22.

(731) Pampress Kft., Mosonmagyaróvár (HU)

(546)



(511) 25 Ruházati cikkek, cipők, kalapárak.

(210) M 05 00701

(220) 2005.02.22.

(731) Pampress Kft., Mosonmagyaróvár (HU)

(546)



(511) 25 Ruházati cikkek, cipők, kalapárak.

(210) M 05 00703

(220) 2005.02.22.

(731) Bátor Gábor, Budapest (HU)

(541) AMBU

(511) 24 Textilíák és textilárak, amelyek nem tartoznak más osztályokba, ág- és asztalneműk.

(210) M 05 00712

(220) 2005.02.23.

(731) Zwack Unicum Likőripari és Kereskedelmi Rt., Budapest (HU)

(546)

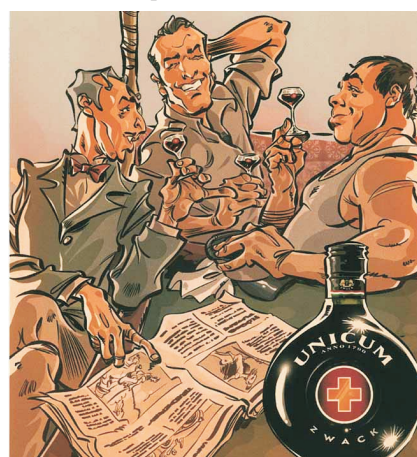

(511) 16 Papír, karton és ezen anyagokból készült termékek, amelyek nem tartoznak más osztályokba; nyomdaipari termékek; könyvkötészeti anyagok; fényképek; papíripari cikkek, játékkártyák, irodai cikkek (bútorok kivételével); tanítási, oktatási és kiállítási anyagok (készülékek kivételével); csomagolásra szolgáló műanyagok (amelyek nem tartoznak más osztályokba).

33 Alkoholmentes italok (a sörök kivételével).

35 Reklámozás, rádió- és tv-reklámok; kereskedelmi ügyletek; kereskedelmi adminisztráció; irodai munkák.

41 Nevelés; szakmai képzés; szórakoztatás; sport- és kulturális tevékenységek.

(210) M 05 00713

(220) 2005.02.23.

(731) Zwack Unicum Likőripari és Kereskedelmi Rt., Budapest (HU)

(546)



(511) 16 Papír, karton és ezen anyagokból készült termékek, amelyek nem tartoznak más osztályokba; nyomdaipari termékek; könyvkötészeti anyagok; fényképek; papíripari cikkek, játékkártyák, irodai cikkek (bútorok kivételével); tanítási és oktatási anyagok (készülékek kivételével); csomagolásra szolgáló műanyagok (amelyek nem tartoznak más osztályokba).

33 Alkoholmentes italok (a sörök kivételével).

35 Reklámozás, rádió- és tv-reklámok; kereskedelmi ügyletek; kereskedelmi adminisztráció; irodai munkák.

41 Nevelés; szakmai képzés; szórakoztatás; sport- és kulturális tevékenységek.

(210) M 05 00691

(220) 2005.02.22.

(731) Radex Communications Reklámügynökség Kft., Budapest (HU)

(740) dr. Asbóth Domokos, Dr. Asbóth, dr. Bicz & Társa Ügyvédi és Szabadalmi Iroda, Budapest

(546) FOTÓ TREND UTAZÁS ESZTÉTIKA TECHNIKA

ZOOM

FOTÓ ÉS ÉLETMÓD MAGAZIN

(511) 9 Kép- és hanghordozók, elsősorban műsoros videokazetták, videolemezek, műsoros audiokazetták, szalagok és kompaktlemezek.

16 Papír, karton és ezen anyagokból készült termékek, amelyek nem tartoznak más osztályokba; elsősorban könyvek, magazinok, képeslapok, folyóiratok.

41 Szórakoztatás; elsősorban könyvkiadás, hírlap- és folyóirat-kiadás, filmgyártás, elektronikus könyvek és folyóiratok online kiadása, videofilmgyártás, videoszalagra filmezés, rádió- és televízióprogramok készítése, rádiós szórakoztatás, televíziós szórakoztatás, show-műsorok, show-műsorok szervezése.

(210) M 05 00719 (220) 2005.02.23.

(731) LABORATOIRES CLEMENT-THEKAN, Montrouge (FR)
(740) dr. Szigeti Éva, DANUBIA Szabadalmi és Védjegy Iroda Kft., Budapest

(541) ZIRCONAL

(511) 3 Deodorok személyi használatra.

(210) M 05 00722 (220) 2005.02.23.

(731) COLAS S.A., Boulogne-Billancourt (FR)
(740) dr. Sasvári Gabriella, S.B.G. & K. Szabadalmi Ügyvivői Iroda, Budapest

(541) SAFLEX

(511) 19 Nem fém építőanyagok utépítéshez, elsősorban speciális útburkolatok.

(210) M 04 04490 (220) 2004.11.10.

(731) Kunság-Szesz Rt., Kiskőrös (HU)



(511) 32 Alkoholmentes ital.

(210) M 05 00716 (220) 2005.02.23.

(731) Alvetra u. Werfft AG, Bécs (AT)
(740) dr. Miskolczi Mária ügyvéd, Budapest

(541) TYLOWERFFT LA

(511) 5 Állatgyógyászati készítmények, tilozin-antibiotikumok.

(210) M 05 01558 (220) 2005.05.03.

(731) LINGE (HUNGARY) Nemzetközi Kereskedelmi Kft., Budapest (HU)

(740) dr. Sztrókay Zsolt ügyvéd, Budapest

(546)



(511) 25 Ruházati cikkek, cipők, kalapárak.

(210) M 05 01559

(731) EGZO Kft., Budapest (HU)

(546)



(220) 2005.05.03.

(511) 35 Reklámfelületek (cserélhető) kihelyezése különböző nyilvános kereskedelmi egységek bejárati ajtajára és a felületek bérbeadása hirdető cégeknek.

(210) M 05 01565

(731) IT-TRANS Kft., Budapest (HU)

(546)

ITmedia

(220) 2005.05.03.

(511) 9 Tudományos célra szolgáló tengerészeti, földmérő, fényképezési, mozgóképi, optikai, súlymérő, egyéb mérő-, jelző-, ellenőrző, életmentő és oktatóberendezések és felszerelések; elektromos energia vezetésére, kapcsolására, átalakítására, tárolására, szabályozására vagy ellenőrzésére szolgáló készülékek és berendezések; hangok, képek rögzítésére, továbbítására, másolására szolgáló készülékek; mágneses adathordozók; hanglemezek; automata elárúsító berendezések és szerkezetek érmebedobással működő készülékekhez; regiszteres pénztárgépek; számológépek, adatfeldolgozó berendezések és számítógépek; tűzoltó készülékek.

(210) M 04 04543

(731) QAWA Kft., Budapest (HU)

(740) Kovári György, ADVOPATENT Szabadalmi és Védjegy Iroda, Budapest

(546)



(220) 2004.11.12.

(511) 30 Kávé, kávé alapú italok, kávé tejjel, kávépótló szerek, tejeskávé, kávé tejszínnel, kávétejszín, kávé tejszínhabbal, kávébab (pörkölt), ízesítőanyaggal bevont kávébab, őrlött kávé, azonnal oldódó kávé, frappé, koffeinmentes kávé, pótkafe, jegeskávé; cukrászati készítmények; ideértve kávéval készült süteményeket, cukrászsüteményeket, péksüteményeket, aprósüteményeket, tea-süteményeket, palacsintákat, bonbonokat, gyümölcsös sütemények/torták, kekszek, kétszersütek, szendvicsek, lepények (gyümölcsös), marcipán, pralinék, pudingok, rizsből készült sütemények, tejsodó, kávéval készült bonbonok, tea, jeges tea, tea alapú italok, kakaó, kakaó alapú italok, kakaó tejes ital, kakaós termékek, csokoládé alapú italok, csokoládés tej, fagyaltok, jégkrémek.

(210) M 04 04542

(731) QAWA Kft., Budapest (HU)

(740) Kovári György, ADVOPATENT Szabadalmi és Védjegy Iroda, Budapest

(220) 2004.11.12.

(546)



(511) 30 Kávé, kávé alapú italok, kávé tejjel, kávépótló szerek, tejeskávé, kávé tejszínnel, kávétejszín, kávé tejszínhabbal, kávébab (pörkölt), ízesítőanyaggal bevont kávébab, őrölt kávé, azonnal oldódó kávé, frappé, koffeinmentes kávé, pótkávé, jegeskávé; cukrászati készítmények; ideértve kávéval készült süteményeket, cukrászsüteményeket, péksüteményeket, aprósüteményeket, tea-süteményeket, palacsintákat, bonbonokat, gyümölcsös sütemények/torták, kekszek, kétszersültek, szendvicsek, lepények (gyümölcsös), marcipán, pralinék, pudingok, rizsből készült sütemények, tejsodó, kávéval készült bonbonok, tea, jeges tea, tea alapú italok, kakaó, kakaó alapú italok, kakaó tejes ital, kakaós termékek, csokoládé, csokoládé alapú italok, csokoládés tej, fagylaltok, jégkrémek.

(210) M 04 04559

(220) 2004.11.12.

(731) ITPH Kft., Budapest (HU)

(740) Mák András, S.B.G. & K. Szabadalmi Ügyvivői Iroda, Budapest

(546)



(511) 42 Adatok vagy dokumentumok átalakítása fizikai médiumból elektronikus médiumba; számítógépprogramok adatainak és adatoknak az átalakítása; számítógép-programozás, számítógépszoftver fejlesztése, telepítése, fenntartása, frissítése, kölcsönzése; számítógépek kölcsönzése, számítógépek üzembe helyezése, karbantartása és javítása; számítógépes adatok helyreállítása, számítógépes nyilvántartások kezelése, számítógépes rendszerkezelés, számítógép hardverrel kapcsolatos tanácsadás; számítógépes rendszerek tervezése.

(210) M 05 01561

(220) 2005.05.03.

(731) MEDI-RADIOPHARMA Kft., Budapest (HU)

(740) Várnai Anikó, INTERINNO Szabadalmi Iroda, Budapest

(541) NANOVENT

(511) 5 Diagnosztikai készítmények, izotóptartalmú készítmények orvosi célra, egészségügyi készítmények gyógyászati használatra.

(210) M 05 00437

(220) 2005.01.31.

(731) Daniella Kereskedelmi Kft., Debrecen (HU)

(546)



(511) 11 Világító-, fűtő-, gőzfejlesztő, főző-, hűtő-, szárító-, szellőztető-, vízszolgáltató és egészségügyi berendezések.

(210) M 05 00315

(220) 2005.01.24.

(731) Stiebel & Szabó Kft., Budapest (HU)

(740) dr. Lehoczki Gabriella, Dr. Lehoczki Gabriella Ügyvédi Iroda, Budapest

(546)

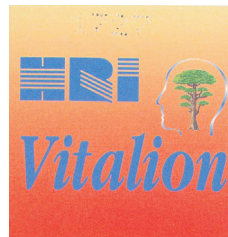

(511) 5 Gyümölcs- és gyógynövénytartalmú táplálékkiegészítő.

(210) M 05 00318

(220) 2005.01.24.

(731) Agrimill-Agrimex Gabonafeldolgozó és Gabonakereskedelmi Rt., Békéscsaba (HU)

(546)

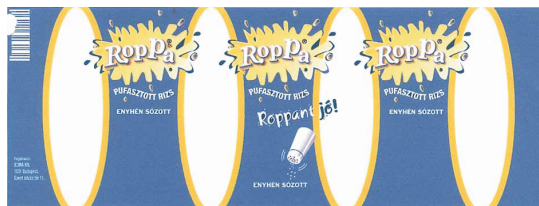

(511) 30 Roppa puffasztott rizs enyhén sózott.

(210) M 05 00319

(220) 2005.01.24.

(731) Agrimill-Agrimex Gabonafeldolgozó és Gabonakereskedelmi Rt., Békéscsaba (HU)

(546)

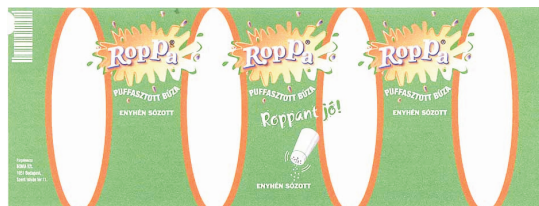

(511) 30 Roppa puffasztott búza enyhén sózott.

(210) M 05 00320

(220) 2005.01.24.

(731) Agrimill-Agrimex Gabonafeldolgozó és Gabonakereskedelmi Rt., Békéscsaba (HU)

(546)

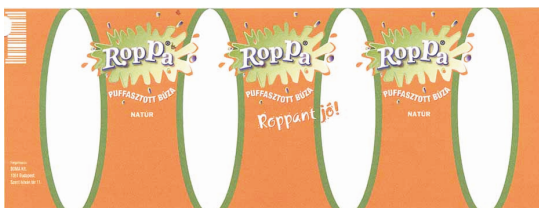

(511) 30 Roppa puffasztott búza natúr.

(210) M 05 00101

(220) 2005.01.11.

(731) „HODA” Befektető Korlátolt Felelősségű Társaság, Tata (HU)

(740) dr. Kaszás György ügyvéd, Tatabánya

(546)



(511) 17 Gumi óvszer.

(210) M 05 01569 (220) 2005.05.03.

(731) Li Li, Budapest (HU)

(541) LILIANNE

(511) 35 Ruha-, lábbeli-nagykereskedelem.

(210) M 05 01570 (220) 2005.05.03.

(731) Li Li, Budapest (HU)

(541) CLAUDEL

(511) 35 Ruha-, lábbeli-nagykereskedelem.

(210) M 05 01571 (220) 2005.05.03.

(731) CHRONOS INTERNATIONAL Tanácsadó Kft., Budapest (HU)

(740) dr. Fónagy Zoltán ügyvéd, Budapest

(546)

(511) 35 Reklámozás; kereskedelmi ügyletek; kereskedelmi adminisztráció; irodai munkák; munkaerő-toborzás.

(210) M 05 00067 (220) 2005.01.07.

(731) BIZO U.S.A. Kereskedelmi és Szolgáltató Kft., Budapest (HU)

(740) dr. Szűcs Ernő Péter, Csitáry és Szűcs Ügyvédi Iroda, Budapest

(546)

(511) 25 Ruházati cikkek, cipők, kalapárúk.

(210) M 05 01573 (220) 2005.05.03.

(731) EMFESZ Első Magyar Földgáz- és Energiakereskedelmi és Szolgáltató Kft., Budapest (HU)

(740) dr. Kelemen Kinga, S.B.G. & K. Budapesti Ügyvédi Iroda, Budapest

(546)

(511) 4 Ipari olajok és zsírok; kenőanyagok; porszívó-, nedvesítő és lekötő vegyületek; fűtőanyagok (beleértve a motorbenzineket); világítóanyagok.

(210) M 05 00309 (220) 2005.01.24.

(731) San Diago Fishmann Kft., Budapest (HU)

(740) dr. Sztrókay Zsolt ügyvéd, Budapest

(541) Vesta

(511) 24 Textil ágyneműk, lepedők, textiltakarók, pokrócok, ágyszőnyegek, párnahuzatok, plédok, paplanok, paplanhuzatok.

(210) M 05 00310 (220) 2005.01.24.

(731) San Diago Fishmann Kft., Budapest (HU)

(740) dr. Sztrókay Zsolt ügyvéd, Budapest

(541) Szegefű

(511) 24 Textil ágyneműk, lepedők, textiltakarók, pokrócok, ágyszőnyegek, párnahuzatok, plédok, paplanok, paplanhuzatok.

(210) M 05 00311 (220) 2005.01.24.

(731) Höllwarth Tamás, Budapest (HU)

(740) dr. Tass Balázs ügyvéd, Pilisszentiván

(546)

(511) 18 Bőr és bőrutánzatok, ezen anyagokból készült olyan termékek, amelyek nem tartoznak más osztályokba, állatbőrök és irhák, utazótáskák és bőröndök, esernyők és sétatálcák; ostorok, hámok, nyergék és lószerszámok.

25 Ruházati cikkek, cipők, kalapárúk.

41 Nevelés; szakmai képzés; szórakoztatás; sport- és kulturális tevékenységek.

(210) M 05 00312 (220) 2005.01.24.

(731) TÉ-TERV Település- és Épülettervezési Korlátolt Felelősségű Társaság, Budapest (HU)

(546)

(511) 35 Reklámozás; kereskedelmi ügyletek; kereskedelmi adminisztráció; irodai munkák; üzleti célú kutatás és értékelés; szövegszerkesztés és számítógépes nyilvántartások kezelése.

42 Tudományos és műszaki szolgáltatások, valamint az idetartozó tervezői és kutatói tevékenység; ipari elemző és kutató szolgáltatások; számítástechnikai hardver- és szoftvertervezés és -fejlesztés; jogi szolgáltatások.

44 Orvosi szolgáltatások; állatgyógyászati szolgáltatások; higiéniai és szépségápolási szolgáltatások emberek és állatok részére; mezőgazdasági, kertészeti és erdészeti szolgáltatások; kerttervezés.

(210) M 05 00314 (220) 2005.01.24.

(731) MTM-SBS Televízió Részvénytársaság, Budapest (HU)

(740) dr. Gedey Gábor ügyvéd, Budapest

(546)

(511) 9 Tudományos célra szolgáló, tengerészeti, földmérő, villamos, fényképezési, mozgóképi, optikai, súlymérő, egyéb mérő-, jelző-, ellenőrző (felügyeleti), életmentő és oktatóberendezések és felszerelések; hangok vagy képek rögzítésére, továbbítására, másolására szolgáló készülékek; mágneses adathordozók; hanglemezek; automata áruelosztó berendezések és szerkezetek érme-

bedobással működő készülékekhez; regiszteres pénztárgépek, számológépek, adatfeldolgozó berendezések és számítógépek; tűzoltó készülékek.

16 Papír, karton és ezen anyagokból készült termékek, amelyek nem tartoznak más osztályokba; nyomdaipari termékek; könyvkötészeti anyagok; fényképek; papíripari cikkek; papíripari vagy háztartási ragasztóanyagok; anyagok művészek részére; ecsetek; írógépek és irodai cikkek (bútorok kivételével); tanítási és oktatási anyagok (készülékek kivételével); csomagolásra szolgáló műanyagok (amelyek nem tartoznak más osztályokba); nyomdabetétek; klisék.

21 Eszközök, edények és tartályok háztartási és konyhai célokra (nem nemesfémről és nem nemesfém bevonattal); fésűk és szivacsok; kefék (az ecsetek kivételével); kefégyártáshoz használt alapanyagok; takarítóeszközök; vasforgács; nyers vagy félig megmunkált üveg (kivéve az építéshez használt üveget); üveg-, porcelán- és fajanszárak, amelyek nem tartoznak más osztályokba.

25 Ruházati cikkek, cipők, kalapárak.

28 Játékok, játékszerek; testnevelési és sportcikkek, amelyek nem tartoznak más osztályokba; karácsonyfadíszek.

35 Reklámozás; kereskedelmi ügyletek; kereskedelmi adminisztráció; irodai munkák.

38 Távközlés.

41 Nevelés; szakmai képzés; szórakoztatás; sport- és kulturális tevékenységek.

42 Tudományos és műszaki szolgáltatások, valamint az idetartozó tervezői és kutatói tevékenység; ipari elemző és kutató szolgáltatások; számítástechnikai hardver- és szoftvertervezés és -fejlesztés; jogi szolgáltatások.

(210) M 05 00424

(220) 2005.01.31.

(731) Kereskedelmi és Hitelbank Rt., Budapest (HU)

(740) dr. Sili Dóra, Sili Ügyvédi Iroda, Budapest

(541) **K&H Flotta Assistance**

(511) 35 Reklámozás; kereskedelmi ügyletek; kereskedelmi adminisztráció; irodai munkák.

36 Biztosítás; pénzügyi ügyletek; valutaügyletek; ingatlanügyletek.

39 Szállítás; áruk csomagolása és raktározása; utazásszervezés.

42 Tudományos és műszaki szolgáltatások, valamint az idetartozó tervezői és kutatói tevékenység; ipari elemző és kutató szolgáltatások; számítástechnikai hardver- és szoftvertervezés és -fejlesztés; jogi szolgáltatások.

(210) M 05 00425

(220) 2005.01.31.

(731) Kereskedelmi és Hitelbank Rt., Budapest (HU)

(740) dr. Sili Dóra, Sili Ügyvédi Iroda, Budapest

(541) **K&H m-leasing**

(511) 35 Reklámozás; kereskedelmi ügyletek; kereskedelmi adminisztráció; irodai munkák.

36 Biztosítás; pénzügyi ügyletek; valutaügyletek; ingatlanügyletek.

39 Szállítás; áruk csomagolása és raktározása; utazásszervezés.

42 Tudományos és műszaki szolgáltatások, valamint az idetartozó tervezői és kutatói tevékenység; ipari elemző és kutató szolgáltatások; számítástechnikai hardver- és szoftvertervezés és -fejlesztés; jogi szolgáltatások.

(210) M 05 00321

(220) 2005.01.24.

(731) Agrimill-Agrimpex Gabonafeldolgozó és Gabonakereskedelmi Rt., Békéscsaba (HU)



(511) 30 Roppa puffasztott rizs natúr.

(210) M 05 00322

(220) 2005.01.24.

(731) Bábolna Környezetbiológiai Központ Korlátozott Felelősségű Társaság, Budapest (HU)

(740) dr. Szigeti Éva, DANUBIA Szabadalmi és Védjegy Iroda Kft., Budapest

(546)



(511) 5 Gyógyszerészeti és állatgyógyászati készítmények; egészségügyi készítmények gyógyászati használatra; diétás anyagok gyógyászati használatra, bébiételek; tapaszok, kötszeranyagok; fogtömő anyagok és fogászati mintázóanyagok; fertőtlenítőszer; kártékony állatok és növények irtására szolgáló készítmények; gombaölő szerek (fungicidek), gyomirtó szerek (herbicidek).

(210) M 05 00426

(220) 2005.01.31.

(731) Kereskedelmi és Hitelbank Rt., Budapest (HU)

(740) dr. Sili Dóra, Sili Ügyvédi Iroda, Budapest

(546)



(511) 35 Reklámozás; kereskedelmi ügyletek; kereskedelmi adminisztráció; irodai munkák.

36 Biztosítás; pénzügyi ügyletek; valutaügyletek; ingatlanügyletek.

39 Szállítás; áruk csomagolása és raktározása; utazásszervezés.

42 Tudományos és műszaki szolgáltatások, valamint az idetartozó tervezői és kutatói tevékenység; ipari elemző és kutató szolgáltatások; számítástechnikai hardver- és szoftvertervezés és -fejlesztés; jogi szolgáltatások.

(210) M 05 00427

(220) 2005.01.31.

(731) Kereskedelmi és Hitelbank Rt., Budapest (HU)

(740) dr. Sili Dóra, Sili Ügyvédi Iroda, Budapest

(546)



(511) 35 Reklámozás; kereskedelmi ügyletek; kereskedelmi adminisztráció; irodai munkák.

36 Biztosítás; pénzügyi ügyletek; valutaügyletek; ingatlanügyletek.

39 Szállítás; áruk csomagolása és raktározása; utazásszervezés.

42 Tudományos és műszaki szolgáltatások, valamint az idetartozó tervezői és kutatói tevékenység; ipari elemző és kutató szolgáltatások; számítástechnikai hardver- és szoftvertervezés és -fejlesztés; jogi szolgáltatások.

(210) M 05 00428 (220) 2005.01.31.

(731) Kereskedelmi és Hitelbank Rt., Budapest (HU)

(740) dr. Sili Dóra, Sili Ügyvédi Iroda, Budapest

(541) K&H e-leasing

(511) 35 Reklámozás; kereskedelmi ügyletek; kereskedelmi adminisztráció; irodai munkák.

36 Biztosítás; pénzügyi ügyletek; valutaügyletek; ingatlanügyletek.

39 Szállítás; áruk csomagolása és raktározása.

42 Tudományos és műszaki szolgáltatások, valamint az idetartozó tervezői és kutatói tevékenység; ipari elemző és kutató szolgáltatások; jogi szolgáltatások.

(210) M 05 00429 (220) 2005.01.31.

(731) ERSTE BANK HUNGARY Rt., Budapest (HU)

(740) dr. Choma Helga, Berzeviczi Ügyvédi Iroda, Budapest

(541) Postabank

(511) 36 Pénzügyi ügyletek, értékpapírügyletek, ingatlanokkal kapcsolatos banki szolgáltatások.

(210) M 05 00430 (220) 2005.01.31.

(731) ERSTE BANK HUNGARY Rt., Budapest (HU)

(740) dr. Choma Helga, Berzeviczi Ügyvédi Iroda, Budapest

(541) Postabank és Takarékpénztár Rt.

(511) 36 Pénzügyi ügyletek, értékpapírügyletek, ingatlanokkal kapcsolatos banki szolgáltatások.

(210) M 05 00432 (220) 2005.01.31.

(731) Portland Közterületi Reklámügynökség Kft., Budapest (HU)

(740) dr. Járai Gábor, Dr. Balogh Péter és Társai Ügyvédi Iroda, Budapest

(541) Portland

(511) 35 Reklámozás; kereskedelmi ügyletek; kereskedelmi adminisztráció; irodai munkák.

(210) M 05 00433 (220) 2005.01.31.

(731) Mediaedge:cia Hungary Kft., Budapest (HU)

(740) dr. Járai Gábor, Dr. Balogh Péter és Társai Ügyvédi Iroda, Budapest

(541) Mediaedge:cia

(511) 35 Reklámozás; kereskedelmi ügyletek; kereskedelmi adminisztráció; irodai munkák.

41 Nevelés; szakmai képzés; szórakoztatás; sport- és kulturális tevékenységek.

(210) M 05 00269 (220) 2005.02.10.

(731) „TISZTA HANG-TISZTA SZÓ” Alapítvány, Gyula (HU)

(541) POLGÁ-ROCK

(511) 41 Zenekarok szolgáltatásai.

(210) M 05 00270 (220) 2005.01.20.

(731) Octagonal Hungária Kft., Győr (HU)

(541) JÓGAZDA-HAGYOMÁNYOS MEZŐGAZDASÁGI TERMÉKEK ÉS ÉLELMISZEREK

(511) 29 Hús, hal-, baromfi- és vadhús; húskivonatok; tartósított, szárított és főzött gyümölcsök és zöldségek; zselék, lekvárok (dzse-

mek), kompótok; tojások, tej és tejtermékek; étkezési olajok és zsírok.

30 Kávésző, tea, kakaó, cukor, rizs, tapióka, szágó, kávépótló szerek; lisztek és más gabonakészítmények, kenyér, péksütemények és cukrászsütemények, fagylaltok; méz, melaszszirup; élesztő, sütőporok; só, mustár; ecet, fűszeres mártások; fűszerek; jég.

31 Mezőgazdasági, kertészeti, erdészeti termékek és magok, amelyek nem tartoznak más osztályokba; élő állatok; friss gyümölcsök és zöldségek; vetőmagok, élő növények és virágok; tápanyagok állatok számára; maláta.

32 Sörök; ásványvizek, szénsavas vizek és egyéb alkoholmentes italok; gyümölcsitalok és gyümölcslevek; szörpök és más készítmények italokhoz.

(210) M 05 00325 (220) 2005.01.24.

(731) MTA Számítástechnikai és Automatizálási Kutató Intézet, Budapest (HU)

(740) dr. Gedeon Sándor, Pintz és Társai Szabadalmi és Védjegy Iroda 1. sz. aliroda, Budapest

(546)



(511) 41 Oktatás; oktatási tárgyú információk; videóra felvett előadások szöveggel szinkronizált bemutatása; szinkronizálás.

42 Számítástechnikai hardver- és szoftvertervezés és -fejlesztés; számítógépprogramok kidolgozása, korszerűsítése és kölcsönzése.

(210) M 05 00326 (220) 2005.01.24.

(731) Maspex Sp. z.o.o., Wadowice (PL)

(740) dr. Szigeti Éva, DANUBIA Szabadalmi és Védjegy Iroda Kft., Budapest

(541) JONNY

(511) 32 Alkoholmentes italok; instant italok, vitaminozott italok, izotóniás italok, tabletták italok készítéséhez, porok italok készítéséhez, ivólevelek, szörpök, nektárok, ásványvíz.

(210) M 05 00328 (220) 2005.01.24.

(731) CÉH Tervező, Beruházó és Fővállalkozó Részvénytársaság, Budapest (HU)

(740) dr. Szigeti Éva, DANUBIA Szabadalmi és Védjegy Iroda Kft., Budapest

(546)



CÉH

TERVEZŐ, BERUHÁZÓ
és FŐVÁLLALKOZÓ RT.

(511) 35 Létesítménygazdálkodási rendszerek kialakítása, szakmai tanácsadás gazdasági ügyekben.

36 Ingatlanvizsgálat, - értékbecslés - tanácsadás, fejlesztés, befektetés közvetítése, projektgenerálás, projekt-előkészítés, beruházás előkészítése, költségmenedzsment versenyeztetés, projektmenedzsment, pénzügyi tanácsadás, becslések kereskedelmi ügyletekben.

37 Építkezés felügyelete.

42 Magasépítési generáltervezés, komplex épülettervezés, hidak, mélyépítési műtárgyak tervezése, különleges műtárgy tervezése, műszaki szakértői tevékenység, tanácsadás, készleltéri mérnöki szolgáltatások.

(210) M 05 00329

(220) 2005.01.24.

(731) Nagy Gézáni, Budapest (HU)

(740) dr. Sályi Adrienn, S.B.G. & K. Szabadalmi és Ügyvédi Iroda, Budapest

(546)



(511) 41 Nevelés; szakmai képzés; szórakoztatás; sport- és kulturális tevékenységek.

43 Vendéglátás (élelmezés); időleges szállásadás.

(210) M 05 00417

(220) 2005.01.31.

(731) Spekker Géza József, Érd (HU)

(541) CHRONO-LOGIKA

(511) 36 Biztosítás; pénzügyi ügyletek; valutaügyletek; ingatlanügyletek.

(210) M 05 00418

(220) 2005.01.31.

(731) Kereskedelmi és Hitelbank Rt., Budapest (HU)

(740) dr. Sili Dóra, Sili Ügyvédi Iroda, Budapest

(541) K&H Lízing-Velünk biztosan vezet

(511) 35 Reklámozás; kereskedelmi ügyletek; kereskedelmi adminisztráció; irodai munkák.

36 Biztosítás; pénzügyi ügyletek; valutaügyletek; ingatlanügyletek.

39 Szállítás; áruk csomagolása és raktározása; utazásszervezés.

42 Tudományos és műszaki szolgáltatások, valamint az idetartozó tervezői és kutatói tevékenység; ipari elemző és kutató szolgáltatások; számítástechnikai hardver- és szoftvertervezés és -fejlesztés; jogi szolgáltatások.

(210) M 05 00419

(220) 2005.01.31.

(731) Kereskedelmi és Hitelbank Rt., Budapest (HU)

(740) dr. Sili Dóra, Sili Ügyvédi Iroda, Budapest

(541) K&H Lízing-Lízing Ügyek Hangbességgel

(511) 35 Reklámozás; kereskedelmi ügyletek; kereskedelmi adminisztráció; irodai munkák.

36 Biztosítás; pénzügyi ügyletek; valutaügyletek; ingatlanügyletek.

39 Szállítás; áruk csomagolása és raktározása; utazásszervezés.

42 Tudományos és műszaki szolgáltatások, valamint az idetartozó tervezői és kutatói tevékenység; ipari elemző és kutató szolgáltatások; számítástechnikai hardver- és szoftvertervezés és -fejlesztés; jogi szolgáltatások.

(210) M 05 00420

(220) 2005.01.31.

(731) Kereskedelmi és Hitelbank Rt., Budapest (HU)

(740) dr. Sili Dóra, Sili Ügyvédi Iroda, Budapest

(541) K&H Lízing-Lízing Dupla Légzsákkal

(511) 35 Reklámozás; kereskedelmi ügyletek; kereskedelmi adminisztráció; irodai munkák.

36 Biztosítás; pénzügyi ügyletek; valutaügyletek; ingatlanügyletek.

39 Szállítás; áruk csomagolása és raktározása; utazásszervezés.

42 Tudományos és műszaki szolgáltatások, valamint az idetartozó tervezői és kutatói tevékenység; ipari elemző és kutató szolgáltatások; számítástechnikai hardver- és szoftvertervezés és -fejlesztés; jogi szolgáltatások.

(210) M 05 00421

(220) 2005.01.31.

(731) Kereskedelmi és Hitelbank Rt., Budapest (HU)

(740) dr. Sili Dóra, Sili Ügyvédi Iroda, Budapest

(541) K&H Lízingsoport

(511) 35 Reklámozás; kereskedelmi ügyletek; kereskedelmi adminisztráció; irodai munkák.

36 Biztosítás; pénzügyi ügyletek; valutaügyletek; ingatlanügyletek.

39 Szállítás; áruk csomagolása és raktározása; utazásszervezés.

42 Tudományos és műszaki szolgáltatások, valamint az idetartozó tervezői és kutatói tevékenység; ipari elemző és kutató szolgáltatások; számítástechnikai hardver- és szoftvertervezés és -fejlesztés; jogi szolgáltatások.

(210) M 05 00422

(220) 2005.01.31.

(731) Kereskedelmi és Hitelbank Rt., Budapest (HU)

(740) dr. Sili Dóra, Sili Ügyvédi Iroda, Budapest

(541) K&H TeleLízing

(511) 35 Reklámozás; kereskedelmi ügyletek; kereskedelmi adminisztráció; irodai munkák.

36 Biztosítás; pénzügyi ügyletek; valutaügyletek; ingatlanügyletek.

39 Szállítás; áruk csomagolása és raktározása; utazásszervezés.

42 Tudományos és műszaki szolgáltatások, valamint az idetartozó tervezői és kutatói tevékenység; ipari elemző és kutató szolgáltatások; számítástechnikai hardver- és szoftvertervezés és -fejlesztés; jogi szolgáltatások.

(210) M 05 00423

(220) 2005.01.31.

(731) Kereskedelmi és Hitelbank Rt., Budapest (HU)

(740) dr. Sili Dóra, Sili Ügyvédi Iroda, Budapest

(541) K&H Lízing Assistance

(511) 35 Reklámozás; kereskedelmi ügyletek; kereskedelmi adminisztráció; irodai munkák.

36 Biztosítás; pénzügyi ügyletek; valutaügyletek; ingatlanügyletek.

39 Szállítás; áruk csomagolása és raktározása; utazásszervezés.

42 Tudományos és műszaki szolgáltatások, valamint az idetartozó tervezői és kutatói tevékenység; ipari elemző és kutató szolgáltatások; számítástechnikai hardver- és szoftvertervezés és -fejlesztés; jogi szolgáltatások.

(210) M 05 00043

(220) 2005.01.06.

(731) Co-op Hungary Rt., Budapest (HU)

(740) dr. Erdei József ügyvéd, Budapest

(541) Karolin

(511) 33 Alkoholtartalmú italok (a sörök kivételével).

(210) M 05 00044 (220) 2005.01.06.

(731) Co-op Hungary Rt., Budapest (HU)
(740) dr. Erdei József ügyvéd, Budapest

(541) Lotte

(511) 3 Fehéritőkészítmények és egyéb, mosásra szolgáló anyagok; tisztító-, fényesítő-, súroló- és csiszolószerek, szappanok, illatszerek, illóolajok, kozmetikai cikkek, hajmosó szerek, fogkrémek.

(210) M 05 00045 (220) 2005.01.06.

(731) Co-op Hungary Rt., Budapest (HU)
(740) dr. Erdei József ügyvéd, Budapest

(541) Cooper

(511) 3 Fehéritőkészítmények és egyéb, mosásra szolgáló anyagok; tisztító-, fényesítő-, súroló- és csiszolószerek; szappanok; illatszerek, szappanok, illóolajok, kozmetikai cikkek, hajmosó szerek; fogkrémek.

(210) M 05 00069 (220) 2005.01.07.

(731) Bálintné Tombor Viktória, Kistarcsa (HU)

(541) VILAVY

(511) 25 Ruházati termékek.

(210) M 05 00070 (220) 2005.01.07.

(731) dr. Sztrókay Eszter, Budapest (HU)

(546)



(511) 25 Ruházati cikkek, cipők, kalapárak.
35 Reklámozás, kereskedelmi ügyletek, kereskedelmi adminisztráció, irodai munkák.
41 Nevelés, szakmai képzés, szórakoztatás, sport- és kulturális tevékenységek.

(210) M 05 00072 (220) 2005.01.07.

(731) Magyar Köztársaság Ügyészsége, Budapest (HU)

(546)

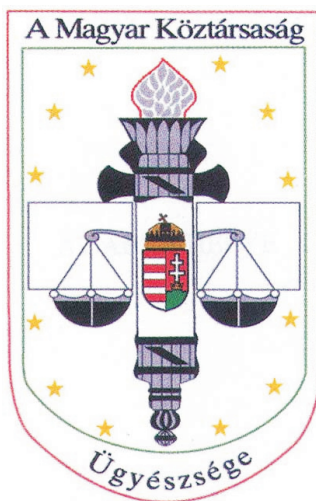

(511) 14 Nemesfémek és ötvözeteik, valamint az ilyen anyagokból készült vagy ezekkel bevont termékek, amelyek nem tartoznak más osztályokba.
16 Papír, karton és ezen anyagokból készült termékek, amelyek nem tartoznak más osztályokba; tanítási és oktatási anyagok (készülékek kivételével).

41 Szakmai képzés.

42 Jogi szolgáltatások.

45 Mások által egyéni igényeknek megfelelően nyújtott személyes és társadalmi jellegű szolgáltatások.

(210) M 05 00079 (220) 2005.01.07.

(731) CAPRI-NE Kereskedelmi és Szolgáltató Korlátolt Felelősségű Társaság, Székesfehérvár (HU)

(740) dr. Sárkány Márta ügyvéd, Székesfehérvár

(541) WENSON

(511) 12 Kerékpárok, kerékpáralkatrészek és kerékpár-felszerelések.

(210) M 05 00295 (220) 2005.01.21.

(731) Zwack Unicum Likőripari és Kereskedelmi Rt., Budapest (HU)

(546)

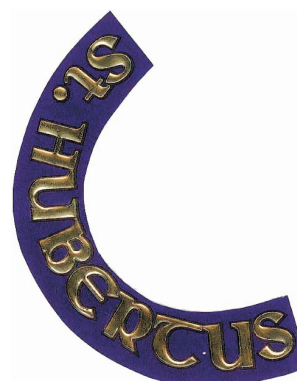

(511) 33 Borok, szeszes italok, likőrök (sörök kivételével).

(210) M 05 01641 (220) 2005.05.09.

(731) Li Li, Budapest (HU)

(541) IMTD

(511) 35 Textil-nagykereskedelem.

(210) M 05 01643 (220) 2005.05.09.

(731) Molnár Imre, Fülöpháza (HU)

(546)

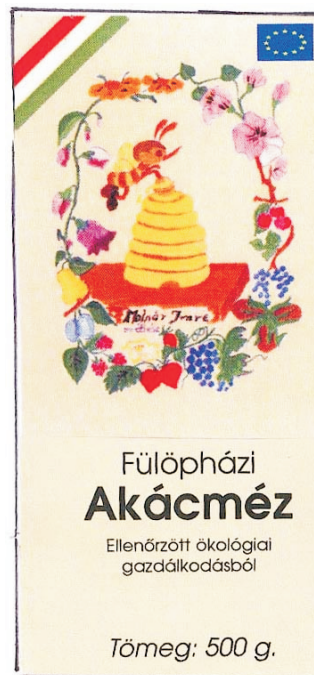

(511) 30 Akácméz.

(210) M 05 01644

(220) 2005.05.09.

(731) SAMBAT-C Ingatlanfejlesztő Kft., Budapest (HU)
 (740) dr. Balassa Tamás, Bihary, Balassa & Társai Ügyvédi Iroda, Budapest

(546)



(511) 35 Reklámozás; kereskedelmi ügyletek; kereskedelmi adminisztráció; irodai munkák.

36 Biztosítás; pénzügyi ügyletek; valutaügyletek; ingatlanügyletek.

37 Építkezés; javítás; szerelési szolgáltatások.

(210) M 05 01645

(220) 2005.05.09.

(731) Zhou Lisu, Budapest (HU)

(546)



(511) 25 Ruházati cikkek, cipők, kalapárúk.

(210) M 05 01648

(220) 2005.05.09.

(731) DrugTech Corporation (Delaware állam törvényei szerint működő vállalat), Wilmington, Delaware (US)

(300) 76/528,685 2003.07.11. US

(740) dr. Sasvári Gabriella, S.B.G. & K. Szabadalmi Ügyvivői Iroda, Budapest

(541) ClindaOne BV

(511) 5 Gombás és más fertőzések elleni készítmények, nevezetesen hüvelyi fertőzések kezelésére szolgáló készítmények.

(210) M 05 01765

(220) 2005.05.20.

(731) OZONE LABORATORIES LIMITED, Limassol (CY)

(740) Karácsonyi Béla, ADVOPATENT Szabadalmi és Védjegy Iroda, Budapest

(546)



(511) 5 Gyógyszerészeti és állatgyógyászati készítmények; egészségügyi készítmények gyógyászati használatra; diétás anyagok gyógyászati használatra, bébiételek; tapaszok, kötszeranyagok; fogtömő anyagok és fogászati mintázóanyagok; fertőtlenítőszer; kártékony állatok és növények irtására szolgáló készítmények; gombaölő szerek (fungicidok), gyomirtó szerek (herbicidek).

(210) M 05 01771

(220) 2005.05.20.

(731) INFORM MÉDIA Kft., Debrecen (HU)
 (740) dr. Szentjóni Zoltán, Dr. Szentjóni Ügyvédi Iroda, Debrecen

(546)



(511) 16 Nyomdaipari termékek.

41 Szórakoztatás, sport- és kulturális tevékenység.

(210) M 05 01646

(220) 2005.05.09.

(731) Marcia Szent-Györgyi, Falmouth (US)

(740) dr. Ruttner György, Dr. Ruttner György Ügyvédi Irodája, Budapest

(541) Szent-Györgyi Albert

(511) 5 Gyógyszerészeti és állatgyógyászati készítmények; egészségügyi készítmények gyógyászati használatra; diétás anyagok gyógyászati használatra, bébiételek; tapaszok, kötszeranyagok; fogtömő anyagok és fogászati mintázóanyagok; fertőtlenítőszer; kártékony állatok és növények irtására szolgáló készítmények; gombaölő szerek (fungicidok), gyomirtó szerek (herbicidek).

31 Mezőgazdasági, kertészeti, erdészeti termékek és magok, amelyek nem tartoznak más osztályokba; élő állatok; friss gyümölcsök és zöltségek; vetőmagok, élő növények és virágok; tápanyagok állatok számára; maláta.

42 Tudományos és műszaki szolgáltatások, valamint az idetartozó tervezői és kutatói tevékenység; ipari elemző és kutató szolgáltatások; számítástechnikai hardver- és szoftvertervezés és -fejlesztés; jogi szolgáltatások.

44 Orvosi szolgáltatások; állatgyógyászati szolgáltatások; higiéniai és szépségápolási szolgáltatások emberek és állatok részére; mezőgazdasági, kertészeti és erdészeti szolgáltatások.

(210) M 05 01647

(220) 2005.05.09.

(731) Kádár József, Érd (HU)

(740) dr. Domé Judit ügyvéd, Budapest

(546)



(511) 35 Gépjárművek, gépjárműalkatrészek, termelőgépek és -berendezések kis- és nagykereskedelme, külkereskedelem.

36 Ingatlankezelés, -forgalmazás, -közvetítés, ingatlanhasznosítás.

37 Gépkocsijavító műhely működtetése, autók karbantartása és javítása.

39 Szállítás, szállítmányozás, fuvarozás, közúti teherszállítás, rakománykezelés, egyéb szállítási tevékenység, gépjárművek berbeadása, kölcsönzése.

(210) M 05 01691

(220) 2005.05.13.

(731) Magyar Külkereskedelmi Bank Rt., Budapest (HU)

(541) MAGYAR KÜLKERESKEDELMI BANK RT

(511) 36 Biztosítás; értékpapírügyletek; pénzműveletek.

(210) M 05 01692 (220) 2005.05.13.
 (731) MTM-SBS Televízió Részvénytársaság, Budapest (HU)
 (740) dr. Gedey Gábor ügyvéd, Budapest
 (546)



(511) 35 Reklámozás; kereskedelmi ügyletek; kereskedelmi adminisztráció; irodai munkák.
 38 Távközlés.
 41 Nevelés; szakmai képzés; szórakoztatás; sport- és kulturális tevékenységek.
 42 Tudományos és műszaki szolgáltatások, valamint az idetartozó tervezői és kutatói tevékenység; ipari elemző és kutató szolgáltatások; számítástechnikai hardver- és szoftvertervezés és -fejlesztés; jogi szolgáltatások.

(210) M 05 01693 (220) 2005.05.13.
 (731) Interest Trade Korlátolt Felelősségű Társaság, Nyíregyháza (HU)
 (740) dr. Dulin Zsolt, Dulin Ügyvédi Iroda, Budapest
 (546)



(511) 5 Gyógyszerészeti és állatgyógyászati készítmények; egészségügyi készítmények gyógyászati használatra; tapaszok, kötszeranyagok.

(210) M 05 01694 (220) 2005.05.13.
 (731) Melabil Kft., Budapest (HU)
 (740) dr. Légrádi Gergely, Oppenheim és Társai Freshfields Bruckhaus Deringer, Budapest
 (546)



(511) 44 Egészségügyi szolgáltatások, orvosi szolgáltatások, kórházi szolgáltatások, személyek kezelésére vonatkozó orvosi elemzési szolgáltatások, gyógyszerészeti tanácsadás, egészségügyi berendezések kölcsönzése.

(210) M 05 01707 (220) 2005.05.13.
 (731) Németh István, Gyöngyfa (HU)
 (740) dr. Rihmer István ügyvéd, Pécs

(546)

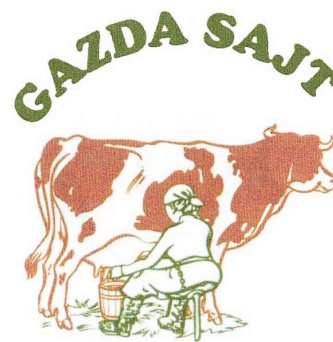

(511) 29 Sajt (tejtermék).

(210) M 05 01696 (220) 2005.05.13.
 (731) PannonPharma Gyógyszergyártó Kft., Pécsvárad (HU)

(541) DOXYPROTECT
 (511) 5 Gyógyszerek, gyógyszerkülönlegességek, gyógyszervegyészeti készítmények emberi és állatgyógyászati használatra, vegyi termékek a gyógyászat és higiénia céljaira.

(210) M 04 04668 (220) 2004.11.19.
 (731) Kaiser 2000 Kft., Érpatak (HU)
 (740) dr. Bacsa Judit, Dr. Bacsa Judit Ügyvédi Iroda, Nyíregyháza
 (554)



(511) 33 Pálinkák.

(210) M 04 04669 (220) 2004.11.19.
 (731) Soós Sándor, Vácduka (HU)
 (740) dr. Házy Dorottya, Dr. Házy Dorottya Ügyvédi Iroda, Vác
 (541) GKH Kereskedelmi és Szolgáltató Korlátolt Felelősségű Társaság
 (511) 37 Építkezés, javítás, szerelési szolgáltatások.

(210) M 05 01767 (220) 2005.05.20.
 (731) ISOGÉN HUNGARY Kft., Hódmezővásárhely (HU)
 (541) TERMUS
 (511) 11 Fűtő-, szárítóberendezések.

(210) M 05 01768 (220) 2005.05.20.
 (731) IMMOWA Kereskedelmi Kft., Budapest (HU)
 (546)



(511) 28 Horgászcsikkek, horgász felszerelések (csalétkék horgászathoz, halhorgok, hálók, horgászbotok, horgászsorsók, horgászsi-

nórok, kapásérzékelők, mesterséges csalik és egyéb nem részletezett horgászfelszerelések.

35 Sportcikk, illetve horgász- és túrafelszerelés kiskereskedelme.

(210) M 05 01770 **(220) 2005.05.20.**

(731) AGRIBRANDS Europe Hungary Takarmányipari és Kereskedelmi Részvénytársaság, Karcag (HU)

(740) dr. Szigeti Éva, DANUBIA Szabadalmi és Védjegy Iroda Kft., Budapest

(541) FiniPro

(511) 31 Takarmányok, takarmánykiegészítők.

(210) M 05 01772 **(220) 2005.05.20.**

(731) AGRIBRANDS Europe Hungary Takarmányipari és Kereskedelmi Részvénytársaság, Karcag (HU)

(740) dr. Szigeti Éva, DANUBIA Szabadalmi és Védjegy Iroda Kft., Budapest

(541) CycloPro

(511) 31 Takarmányok, takarmánykiegészítők.

(210) M 05 01773 **(220) 2005.05.20.**

(731) AGRIBRANDS Europe Hungary Takarmányipari és Kereskedelmi Részvénytársaság, Karcag (HU)

(740) dr. Szigeti Éva, DANUBIA Szabadalmi és Védjegy Iroda Kft., Budapest

(541) FertiPro

(511) 31 Takarmányok, takarmánykiegészítők.

(210) M 05 01774 **(220) 2005.05.20.**

(731) AGRIBRANDS Europe Hungary Takarmányipari és Kereskedelmi Részvénytársaság, Karcag (HU)

(740) dr. Szigeti Éva, DANUBIA Szabadalmi és Védjegy Iroda Kft., Budapest

(541) Base-Lap

(511) 31 Takarmányok, takarmánykiegészítők.

(210) M 05 01700 **(220) 2005.05.13.**

(731) BEE FLY SARL., Párizs (FR)

(740) Várnai Anikó, INTERINNO Szabadalmi Iroda, Budapest

(546)



(511) 25 Ruházati cikkek, lábbelik, fejfedők.

(210) M 05 01705 **(220) 2005.05.13.**

(731) Horváth István, Budapest (HU)

(740) Varga Tamás Péter szabadalmi ügyvivő, Budapest

(546)



(511) 19 Nem fémből készült redőnyök és redőnyszekrények.
37 Építkezés; javítás; szerelési szolgáltatások.

(210) M 05 01056

(220) 2005.03.22.

(731) TV Products Kereskedelmi Kft., Győr (HU)

(546)



(511) 9 Villamos, elektronikus, optikai, távközlési és szórakoztató elektronikai készülékek és berendezések, rádió, televízió, interaktív multimédiás készülékek és berendezések, rádiós üzenetközvetítő személyi hívó, telefon és rádiótelefon-készülékek, telefax gépek, oktatóberendezések, adat-, hang- és képrögzítők, valamint visszaadók, számítógépek, optikai lemezek, DVD ROM-ok és CD ROM-ok, digitális fényképezőgépek, videolejátszók, hangszórók.

35 Hirdetésekre, árueladásra, az üzletág típusa szerint besorolt üzletekre és az eladások volumenének alakulására vonatkozó tájékoztatás; kereskedelmi információkat nyújtó üzleti tájékoztatás; hirdetés megbízás alapján; különféle áruk és szolgáltatások összegyűjtése mások számára annak érdekében, hogy a vásárlók megtekinthessék és megvásárolhassák ezeket az árukat és szolgáltatásokat; különféle árukra vonatkozó számítógépes megrendelési szolgáltatások nyújtása megbízás alapján, telefonon és számítógép-terminálokon keresztül; hirdetési célú bemutatók irányítása; telefonüzenet-rögzítő szolgáltatások; telefonhívások fogadását végző titkársági szolgáltatások; piackutatás számítógépes adatbázis segítségével; eladásösztönzés és hirdetések tervezése; üzletvezetés; üzleti kutatás; hirdetési és promóciós szolgáltatások, valamint ezekre vonatkozó tájékoztatás; globális számítógépes és médiahálózaton keresztül történő eladások lebonyolításával kapcsolatos adminisztráció.

(210) M 05 01057

(220) 2005.03.22.

(731) TV Products Kereskedelmi Kft., Győr (HU)

(541) KING GYM

(511) 28 Sport-, torna-, testnevelési és játékszerek, játékok; eszközök, berendezések testgyakorláshoz, testépítéshez, testrészek lazításához; beleértve a kéz- és más testrész izomerejének ellenállásával működő tornaszalagokat, öveket; minden sport- és tornafelszerelés, testnevelési és sportcikk, amely nem tartozik más osztályokba.

35 Hirdetésekre, árueladásra, az üzletág típusa szerint besorolt üzletekre és az eladások volumenének alakulására vonatkozó tájékoztatás; kereskedelmi információkat nyújtó üzleti tájékoztatás; hirdetés megbízás alapján; különféle áruk és szolgáltatások összegyűjtése mások számára annak érdekében, hogy a vásárlók megtekinthessék és megvásárolhassák ezeket az árukat és szolgáltatásokat; különféle árukra vonatkozó számítógépes megrendelési szolgáltatások nyújtása megbízás alapján, telefonon és számítógép-terminálokon keresztül; hirdetési célú bemutatók irányítása; telefonüzenet-rögzítő szolgáltatások; telefonhívások fogadását végző titkársági szolgáltatások; piackutatás számítógépes adatbázis segítségével; eladásösztönzés és hirdetések tervezése; üzletvezetés; üzleti kutatás; hirdetési és promóciós szolgáltatások, valamint ezekre vonatkozó tájékoztatás; globális számítógépes és médiahálózaton keresztül történő eladások lebonyolításával kapcsolatos adminisztráció.

(210) M 05 01058

(220) 2005.03.22.

(731) TV Products Kereskedelmi Kft., Győr (HU)

(541) VITAL POWER

(511) 7 Gépek, ételek feldolgozására, nevezetesen reszelők, keverők, mixerek, dagasztók, húsdarálók, darálók és ételvágók, kávédarálók, gyümölcsprések, gyümölcs- és zöldségcentrifugák, zöldséggházók, szeletelők, zöldségvágók, elektromos kések, készülő gépek, konzervnyitó gépek, mosogatógépek, mosógépek, centrifugák.

35 Hirdetésekre, árueladásra, az üzletág típusa szerint besorolt üzletekre és az eladások volumenének alakulására vonatkozó tájékoztatás; kereskedelmi információkat nyújtó üzleti tájékoztatás; hirdetés megbízás alapján; különféle áruk és szolgáltatások összegyűjtése mások számára annak érdekében, hogy a vásárlók megtekinthessék és megvásárolhassák ezeket az árukat és szolgáltatásokat; különféle árukra vonatkozó számítógépes megrendelési szolgáltatások nyújtása megbízás alapján, telefonon és számítógép-terminálokon keresztül; hirdetési célú bemutatók irányítása; telefonüzenet-rögzítő szolgáltatások; telefonhívások fogadását végző titkársági szolgáltatások; piackutatás számítógépes adatbázis segítségével; eladásösztönzés és hirdetések tervezése; üzletvezetés; üzleti kutatás; hirdetési és promóciós szolgáltatások, valamint ezekre vonatkozó tájékoztatás; globális számítógépes és médiahálózaton keresztül történő eladások lebonyolításával kapcsolatos adminisztráció.

(210) M 05 01064 (220) 2005.03.22.

(731) Syngenta Limited, Guildford, Surrey (GB)
(740) dr. Sasvári Gabriella, S.B.G. & K. Budapesti Ügyvédi Iroda, Budapest

(541) MILAGRO

(511) 5 Kártékony állatok irtására szolgáló készítmények, gombaölő szerek (fungicidek), gyomirtó szerek (herbicidek).

(210) M 04 02027 (220) 2004.04.30.

(731) Debreceni Egyetem Agrártudományi Centrum Kutató Központ Nyíregyháza, Nyíregyháza (HU)

(541) DIANA szárazbab fajta

(511) 31 Szárazbab.

(210) M 04 02039 (220) 2004.04.30.

(731) Debreceni Egyetem Agrártudományi Centrum Kutató Központ Nyíregyháza, Nyíregyháza (HU)

(541) REBEKA étkezési burgonya fajta

(511) 31 Étkezési burgonya.

(210) M 04 04125 (220) 2004.10.11.

(731) MAGYAR AUTÓKLUB, Budapest (HU)
(740) Gyulainé dr. Tóth Zsuzsa, Tóth és Deméni Ügyvédi Iroda, Budapest

(546)



(511) 35 Reklámozás; kereskedelmi ügyletek; eszközök.

(210) M 04 04126 (220) 2004.10.11.

(731) MAGYAR AUTÓKLUB, Budapest (HU)
(740) Gyulainé dr. Tóth Zsuzsa, Tóth és Deméni Ügyvédi Iroda, Budapest

(546)



(511) 35 Reklámozás; kereskedelmi ügyletek; eszközök.

(210) M 05 00992 (220) 2005.03.17.

(731) CHASE Corporation Ingatlanhasznosítási Kft., Budapest (HU)
(740) dr. Bitá Judit, Bitá-Petrik és Társai Ügyvédi Iroda, Budapest

(541) PLUTOS Diáktakarékpénztár

(511) 36 Biztosítás; pénzügyi ügyletek; valutaügyletek; ingatlanügyletek.

(210) M 05 00993 (220) 2005.03.17.

(731) CHASE Corporation Ingatlanhasznosítási Kft., Budapest (HU)
(740) dr. Bitá Judit, Bitá-Petrik és Társai Ügyvédi Iroda, Budapest

(541) PLUTOS Diák-takarékkártya

(511) 36 Biztosítás; pénzügyi ügyletek; valutaügyletek; ingatlanügyletek.

(210) M 04 04327 (220) 2004.10.25.

(731) Farkas és Kvaliti Co Kft., Budapest (HU)
(740) dr. Havas Gábor, Havas Ügyvédi Iroda, Budapest

(541) DÉDISZITTER

(511) 35 Kereskedelmi ügyletek, kereskedelmi adminisztráció, irodai munkák.
43 Vendéglátás.
44 Higiéniai szolgáltatás.

(210) M 04 04329 (220) 2004.10.25.

(731) Ádám Tamás, Budapest (HU)

(546)



(511) 30 Csokoládékészítmények, édességek.

(210) M 04 04331 (220) 2004.11.26.

(731) EUROAQUA Sporthorgász és Szabadidő Központ, Balatonalmádi (HU)
(740) dr. Bense László Erik, Dr. Bense László Erik Ügyvédi Iroda, Veszprém

(541) EUROAQUA

(511) 41 Szabadidő-szolgáltatás.

(210) M 04 04332 (220) 2004.10.25.

(731) Miao Wei, Budapest (HU)
(740) Kissné Meggyesi Zita, Budapest

(546)



(511) 25 Ruházati cikkek, cipők.

- (210) M 05 00441** (220) 2005.01.31.
(731) Allianz Hungária Biztosító Részvénytársaság, Budapest (HU)
(541) ÉLETPROGRAM
(511) 36 Biztosítás; pénzügyi ügyletek; valutaügyletek; ingatlanügyletek.

- (210) M 05 00442** (220) 2005.01.31.
(731) CAN Technologies, Inc. (Delaware államban bejegyzett cég), Minnetonka, Minnesota (US)
(740) dr. Takács Zoltán, DANUBIA Szabadalmi és Védjegy Iroda Kft., Budapest
(541) FERTINA
(511) 5 Gyógytakarmányok és -tápok kocáknak.
31 Nem gyógyászati takarmányok és tápok kocáknak.

- (210) M 05 00443** (220) 2005.01.31.
(731) CAN Technologies, Inc. (Delaware államban bejegyzett cég), Minnetonka, Minnesota (US)
(740) dr. Takács Zoltán, DANUBIA Szabadalmi és Védjegy Iroda Kft., Budapest
(541) LACTINA
(511) 5 Gyógytakarmányok és -tápok kocáknak.
31 Nem gyógyászati takarmányok és tápok kocáknak.

- (210) M 05 00444** (220) 2005.01.31.
(731) CAN Technologies, Inc. (Delaware államban bejegyzett cég), Minnetonka, Minnesota (US)
(740) dr. Takács Zoltán, DANUBIA Szabadalmi és Védjegy Iroda Kft., Budapest
(541) PRELACTINA
(511) 5 Gyógytakarmányok és -tápok kocáknak.
31 Nem gyógyászati takarmányok és tápok kocáknak.

- (210) M 05 00879** (220) 2005.03.07.
(731) 2x2 Italkereskedelmi Kft., Budapest (HU)
(546)



- (511) 32 Sörök; ásványvizek, szénsavas vizek és egyéb alkoholmentes italok; gyümölcsitalok és gyümölcslevek; szörpök és más készítmények italokhoz.

- (210) M 05 00260** (220) 2005.01.19.
(731) MatávkábelTV Kft., Budapest (HU)
(546)



- (511) 9 Távközlési készülékek és berendezések, rádió, televízió, interaktív multimédiás készülékek és berendezések, telefon- és rá-

diótelefon-készülékek és -rendszerek; villamos, hírközlési átviteli kábelek; hangok vagy képek rögzítésére, továbbítására, másolására szolgáló készülékek; mágneses adathordozók, hanglemezek; adatfeldolgozó berendezések és számítógépek.

35 Reklámozás, reklám- és hirdetőügynökség, hirdetési szolgáltatások, közönségszolgálat; reklám (rádiós); reklám (televíziós); reklámanyagok kölcsönzése; reklámújság; tájékoztatások (ügyletekkel kapcsolatos); hírközlési digitális információ gyűjtése, tárolása és visszakeresése.

38 Hírközlés; távközlési szolgáltatások, kábeltelevíziós szolgáltatások, kábeltelevíziós műsorszórás; rádióadás; televíziós műsorszórás; tudakozók, információs szolgáltatások (rádió, telefon vagy más közlési eszköz útján); üzenetek és képek továbbítása számítógépek segítségével; üzenetek küldése, rádiófrekvenciás kommunikációs szolgáltatások; telekommunikációk, kábeltelevíziók és rádiófrekvenciás készülékek bérbeadása, kábeltelevíziós és rádiófrekvenciás rendszerek mások részére történő működtetése; segítségnyújtás mások részére a telekommunikációs és rádiófrekvenciás szolgáltatás ellátásában, elektronikus levelezés, elektronikus adatátvitel; hangátvitel.

42 Tudományos és műszaki szolgáltatások, valamint az idetartozó tervezői és kutatói tevékenység; számítástechnikai hardver- és szoftvertervezés és -fejlesztés.

- (210) M 04 04135** (220) 2004.10.11.
(731) Staples, Inc. (Delaware államban bejegyzett cég), Framingham, Massachusetts (US)
(300) 78/401,173 2004.04.13. US
(740) dr. Szigeti Éva, DANUBIA Szabadalmi és Védjegy Iroda Kft., Budapest



- (511) 9 Digitális kamerák, szkennerek, számológépek és számítógépek.
16 Írópapír, faxpapír, lézerpapír, bankpostapapír, számítógéppapír, másolópapír, borítékok, aktaborítók, függő irattartók, fűzőgépkapcsok, lapfűzők, címkék, szállítócédulák, számítógépes leporrellők, irodagépszalagok, írógépszalagok, ragasztószalagok, karton, porfestékkazetták és tintapatronok számítógépes nyomtatókhoz és faxgépekhez.

- (210) M 04 04193** (220) 2004.10.13.
(731) TEVA Gyógyszergyár Részvénytársaság, Debrecen (HU)
(740) Ágri Zsolt szabadalmi ügyvivő EMRI-PATENT Iparjogvédelmi Kft., Debrecen

- (541) Humaspor**
(511) 5 Orr-, szem- és fülcseppek.

- (210) M 04 04698** (220) 2004.11.23.
(731) GTS-Datanet Távközlési Kft., Budaörs (HU)
(740) dr. Gyurácz Andrea ügyvéd, Budapest

- (541) GTS**
(511) 38 Távközlés; elektronikus levelezés, e-mail; hozzáférés biztosítása számítógépes világhálózathoz; információs szolgáltatás távközlési ügyekben; kábeltelevíziós műsorszórás; közlések üvegszálalás hálózatok útján; modemek kölcsönzése; műholdas átvitel; számítógépes terminálok közötti összeköttetések; távkonferencia-szolgáltatások; távközlési berendezések kölcsönzése; távközlési beszállítástól és összeköttetési szolgáltatások; távközlési kapcsolat létesítése számítógépes világhálózattal; telefonok kölcsönzése; telefon-összeköttetések; telefon-szolgáltatások; tudakozók, információs szolgáltatások (rádió, telefon vagy más közlési eszköz útján); üzenetek és képek továbbítása számítógépek segítségével; üzenetek küldése.

(210) M 04 04700(731) GTS-Datanet Távközlési Kft., Budaörs (HU)
(740) dr. Gyurácz Andrea ügyvéd, Budapest**(541) Global Telesystems Group**

(511) 38 Távközlés; elektronikus levelezés, e-mail; hozzáférés biztosítása számítógépes világhálóhoz; információszolgáltatás távközlési ügyekben; kábeltelevíziós műsorszórás; közlések üvegszál hálózatok útján; modemek kölcsönzése; műholdas átvitel; számítógépes terminálok közötti összeköttetések; távkonferencia-szolgáltatások; távközlési berendezések kölcsönzése; távközlési beszelgetésterelő és összeköttetési szolgáltatások; távközlési kapcsolat létesítése számítógépes világhálóval; telefonok kölcsönzése; telefon-összeköttetések; telefonszolgáltatások; tudakozók, információs szolgáltatások (rádió, telefon vagy más közlési eszköz útján); üzenetek és képek továbbítása számítógépek segítségével; üzenetek küldése.

(220) 2004.11.23.**(210) M 05 01834**

(731) ASIA CENTER Ingatlanforgalmazó, Bérbeadó, Hasznosító és Kereskedelmi Szolgáltató Korlátolt Felelősségű Társaság, Budapest (HU)

(740) Kócsó Tünde, Kócsó és Társa Ügyvédi Iroda, Budapest

(546)

(511) 9 Tudományos célra szolgáló, tengerészeti, földmérő, villamos, fényképezési, mozgóképi, optikai, súlymérő, egyéb mérő-, jelző-, ellenőrző (felügyeleti), életmentő és oktatóberendezések és felszerelések; hangok vagy képek rögzítésére, továbbítására, másolására szolgáló készülékek; mágneses adathordozók, hanglemezek; automata áruelosztó berendezések és szerkezetek érmébedobással működő készülékekhez; regiszteres pénztárgépek, számológépek, adatfeldolgozó berendezések és számítógépek;

25 Ruházati cikkek, cipők, kalapárúk.

35 Reklámozás; kereskedelmi ügyletek; kereskedelmi adminisztráció; irodai munkák.

41 Nevelés; szakmai képzés; szórakoztatás; sport- és kulturális tevékenységek.

42 Tudományos és műszaki szolgáltatások, valamint az idetartozó tervezői és kutatói tevékenység; ipari elemző és kutató szolgáltatások; számítástechnikai hardver- és szoftvertervezés és -fejlesztés; jogi szolgáltatások.

(210) M 05 00367

(731) The Procter & Gamble Company (Ohio állam törvényei szerint működő vállalat), Cincinnati, Ohio állam (US)

(300) 2004/041207 2004.12.15. TR

(740) dr. Sasvári Gabriella, S.B.G. & K. Budapesti Ügyvédi Iroda, Budapest

(541) SLEEP & PLAY

(511) 16 Papírból és/vagy cellulózból készült eldobható pelenkák.

(220) 2005.01.25.**(210) M 04 03047**

(731) Etyeki Kúria Kft., Etyek, Öreghegy (HU)

(740) dr. Szigeti Éva, DANUBIA Szabadalmi és Védjegy Iroda Kft., Budapest

(546)

(511) 33 Alkoholtartalmú italok (a sörök kivételével), különösen borok.

(220) 2004.07.12.**(210) M 05 01837**

(731) OZONE LABORATORIES LIMITED, Limassol (CY)

(740) dr. Szigeti Éva, DANUBIA Szabadalmi és Védjegy Iroda Kft., Budapest

(546)

(511) 5 Gyógyszerészeti és állatgyógyászati készítmények; egészségügyi készítmények gyógyászati használatra; diétás anyagok gyógyászati használatra, bébiételek; tapaszok, kötszeranyagok; fogtömő anyagok és fogászati mintázóanyagok; fertőtlenítőszer-ek; kártékony állatok és növények irtására szolgáló készítmények; gombaölő szerek (fungicidek), gyomirtó szerek (herbicidek).

(210) M 05 01844

(731) Rajka és Vidéke Takarékszövetkezet, Rajka (HU)

(740) Kovács Gábor, Lébény

(544)

(511) 36 Banki tevékenységek.

(220) 2005.05.26.**(210) M 05 01839**

(731) Johnson & Johnson (New Jersey államban bejegyzett cég), New Brunswick, New Jersey (US)

(740) dr. Szigeti Éva, DANUBIA Szabadalmi és Védjegy Iroda Kft., Budapest

(541) JOHNSON'S SOFTWASH

(511) 3 Piperekészítmények a bőr és a haj ápolására és tisztítására.

5 Helyi gyógyhatású készítmények a bőr és a haj kezelésére.

(210) M 05 01841

(731) PepsiCo, Inc. (Észak-Karolina állam törvényei szerint működő vállalat), Purchase, New York (US)

(740) dr. Sasvári Gabriella, S.B.G. & K. Szabadalmi Ügyvivői Iroda, Budapest

(541) FIESTA

(511) 32 Ásványvizek és szódavizek, valamint egyéb alkoholmentes italok; gyümölcsitalok és gyümölcslevek, valamint szörpök és egyéb italkészítéshez szükséges készítmények.

(220) 2005.05.26.**(210) M 04 03190**

(731) S.C. Rienni Drinks S.A., Oradea (Nagyvárad) (RO)

(740) Mészárosné Dónusz Katalin szabadalmi ügyvivő, S.B.G. & K. Szabadalmi Ügyvivői Iroda, Budapest

(220) 2004.07.21.

(546)



- (511) 32 Sör.
35 Kereskedelmi ügyletek.

(210) M 04 03088

(220) 2004.07.14.

(731) Microse Kft., Érd (HU)

(546)



- (511) 5 Gyógycukor.
30 Cukorkaárúk.

(210) M 04 03217

(220) 2004.07.22.

(731) Fotógyár Kereskedelmi és Szolgáltató Kft., Budapest (HU)

(740) dr. Deénes Sándor ügyvéd, Budapest

(546)



- (511) 16 Papír, karton és ezen anyagokból készült termékek, amelyek nem tartoznak más osztályokba; nyomdaipari termékek, könyv-kötészeti anyagok; fényképek; papíripari cikkek, papíripari vagy háztartási ragasztóanyagok; anyagok művészek részére; ecsetek; írógépek és irodai cikkek (bútorok kivételével); tanítási és oktatási anyagok (készülékek kivételével); csomagolásra szolgáló műanyagok (amelyek nem tartoznak más osztályokba); nyomdabetétek; klisék.

(210) M 04 03254

(220) 2004.07.26.

(731) Magyar RTL Televízió Rt., Budapest (HU)

(740) dr. Szepesi István ügyvéd, Szepesi & Társai Ügyvédi Iroda, Budapest

(541) A jelölt

- (511) 9 Tudományos célra szolgáló tengerészeti, földmérő, villamos, fényképezési, mozgóképi, optikai, súlymérő, egyéb mérő-, jelző-, ellenőrző (felügyeleti), életmentő és oktatóberendezések és felszerelések; hangok vagy képek rögzítésére, továbbítására, másolására szolgáló készülékek; mágneses adathordozók, hanglemezek; automata áruelosztó berendezések és szerkezetek érmebedobással működő készülékekhez; regiszteres pénztárgépek, számológépek, adatfeldolgozó berendezések és számítógépek; tüzőtő készülékek.

16 Papír, karton és ezen anyagokból készült termékek, amelyek nem tartoznak más osztályokba; nyomdaipari termékek; könyv-

kötészeti anyagok; fényképek; papíripari cikkek, papíripari vagy háztartási ragasztóanyagok; anyagok művészek részére; ecsetek; írógépek és irodai cikkek (bútorok kivételével); tanítási és oktatási anyagok (készülékek kivételével); csomagolásra szolgáló műanyagok (amelyek nem tartoznak más osztályokba); nyomdabetétek; klisék.

21 Eszközök, edények és tartályok háztartási és konyhai célokra (nem nemesfémű és nem nemesfém bevonattal); fűsűk és szivacsok; kefék (az ecsetek kivételével); kefégyártáshoz használt anyagok; takarítóeszközök; vasforgács; nyers vagy félig megmunkált üveg (kivéve az építéshez használt üveget); üveg-, porcelán- és fajanszárúk, amelyek nem tartoznak más osztályokba.

25 Ruházati cikkek, cipők, kalapárúk.

28 Játékok, játékszerek; testnevelési és sportcikkek, amelyek nem tartoznak más osztályokba; karácsonyfadíszek.

35 Reklámozás; kereskedelmi ügyletek; kereskedelmi adminisztráció; irodai munkák.

38 Távközlés.

41 Rádió- és televízióprogramok készítése, televíziós szórakoztatás.

42 Tudományos és műszaki szolgáltatások, valamint az idetartozó tervezői és kutatói tevékenység; ipari elemző és kutató szolgáltatások; számítástechnikai hardver- és szoftvertervezés és -fejlesztés; jogi szolgáltatások.

43 Vendéglátás (élelmezés); időleges szállásadás.

44 Orvosi szolgáltatások; állatgyógyászati szolgáltatások; higiéniai és szépségápolási szolgáltatások emberek és állatok részére; mezőgazdasági, kertészeti és erdészeti szolgáltatások.

(210) M 04 04192

(220) 2004.10.13.

(731) TEVA Gyógyszergyár Részvénytársaság, Debrecen (HU)

(740) Ágni Zsolt szabadalmi ügyvivő EMRI-PATENT Iparjogvédelmi Kft., Debrecen

(541) Polyspor

(511) 5 Orr-, szem- és fülcseppek.

(210) M 04 04188

(220) 2004.10.13.

(731) GEVO mbH, Nürtingen (DE)

(740) dr. Schnitta Antal szabadalmi ügyvivő, Budapest

(541) REWENA

(511) 31 Élő növények, friss gyümölcs.

32 Alkoholmentes italok, gyümölcsitalok, -levek, -szörpök és egyéb készítmények italokhoz.

(210) M 05 01174

(220) 2005.03.30.

(731) Árvay & Társa Borászati Kft., Rátka (HU)

(740) Kereszty Marcell, Gödölle, Kékes, Mészáros & Szabó Szabadalmi és Védjegy Iroda, Budapest

(541) TOKAJI VULCANUS CUVÉE

(511) 33 Tokaj eredetmegjelölés területéről származó borok.

(210) M 04 03266

(220) 2004.07.28.

(731) HIDROCENTRUM Kft., Budapest (HU)

(546)



- (511) 11 Szaniterárúk, fürdőszobai termékek; hidromasszázs kádak; akrilkádak, hidromasszázs zuhanypanelek, zárt üveg és akril zuhanykabinok, nyitott üveg zuhanykabinok, zuhanytálcák, élményfürdő kismedencék.

(210) M 04 03408

(731) Zsigmond Kft., Pécs (HU)

(546)



Országos mezőgazdasági szakfolyóirat

(511) 16 Nyomtatványok, újságok, folyóiratok, könyvek, naptárak, írott mappák, iratgyűjtők, katalógus.

35 Reklámanyagok elkészítése, reklámanyagok terjesztése, reklámozás, reklámszövegek publikálása, reklámügynökségek, hirdetőügynökségek.

(220) 2004.08.09.

ségkonzervek, gyümölcskonzervek, húskonzervek, zselék, lekvárok, gyümölcsbefőttek.

30 Kávé, kávépótló szerek; tea, kakaó, csokoládé, cukor, rizs, liszt és egyéb gabonakészítmények, kenyér, kérszersültek, péksütemények és cukrászsütemények, tészták, fagylaltok, jégkrémek, pudingok, tej alapú pépek, italok és desszertek és ezek ízesített változatai; méz, só, mustár; fűszerek és keverékeik; ecet; élesztő, sütő- és kelesztőporok.

(210) M 04 02461

(731) Soltész Rezső, Budapest (HU)

(740) dr. Harangi István ügyvéd, Budapest

(546)



(511) 16 Papír, karton és ezen anyagokból készült termékek, amelyek nem tartoznak más osztályokba, nyomdaipari termékek, könyvkötészeti anyagok, fényképek, papíripari cikkek, papíripari vagy háztartási ragasztóanyagok, anyagok művészek részére, ecsetek, írógépek és irodai cikkek (bútorok kivételével), tanítási és oktatási anyagok (készülékek kivételével), csomagolásra szolgáló műanyagok (amelyek nem tartoznak más osztályokba), nyomdabetétek, klisék.

(220) 2004.05.26.

(210) M 05 01327

(731) Magenta Kft., Veszprém (HU)

(740) dr. Bősze László, Dr. Bősze László Ügyvédi Iroda, Veszprém

(546)

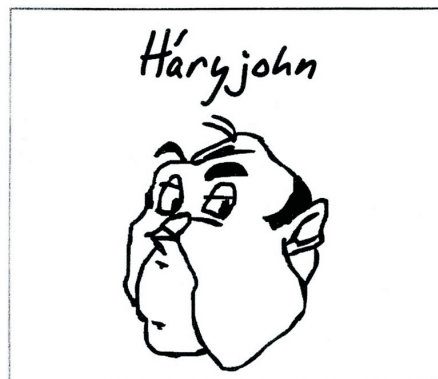

(511) 16 Papír, karton és ezen anyagokból készült termékek, amelyek nem tartoznak más osztályokba; nyomdaipari termékek; könyvkötészeti anyagok; fényképek; papíripari cikkek, papíripari vagy háztartási ragasztóanyagok; anyagok művészek részére; ecsetek; írógépek és irodai cikkek (bútorok kivételével); tanítási és oktatási anyagok (készülékek kivételével); csomagolásra szolgáló műanyagok (amelyek nem tartoznak más osztályokba); nyomdabetétek; klisék.

18 Bőr és bőrutánzatok, ezen anyagokból készült olyan termékek, amelyek nem tartoznak más osztályokba; állatbőrök és irhák; utazótáskák és bőröndök; esernyők, napernyők és sétatálcák; ostorok, hámok, nyerges és lószerszámok.

25 Ruházati cikkek, cipők, kalapárak.

28 Játékok, játékszerek; testnevelési és sportcikk, amelyek nem tartoznak más osztályokba; karácsonyfadíszek.

41 Nevelés; szakmai képzés; szórakoztatás; sport- és kulturális tevékenységek.

(210) M 05 01326

(731) FRIESLAND HUNGÁRIA Rt., Debrecen (HU)

(740) Bándy Tamásné, PATENDER Nemzetközi Iparjogvédelmi Képviseleti Kft., Budapest

(546)



(511) 29 Hús, hal-, baromfi, vadhús; húskivonatok; tartósított, szárított gyümölcsök és zöldségek; befőttek, főtt zöldségek; tojás; étolajok és étzsírok; savanyúságok; tej és egyéb tejtermékek, túró, sajt, vaj, vajkrém, joghurt, kefir és ezek ízesített változatai; zöld-

(220) 2005.04.11.

(210) M 05 00994

(731) CHASE Corporation Ingatlanhasznosítási Kft., Budapest (HU)

(740) dr. Bitá Judit, Bitá-Petrik és Társai Ügyvédi Iroda, Budapest

(541) PLUTOS Iskola-takarékkártya

(511) 36 Biztosítás; pénzügyi ügyletek; valutaügyletek; ingatlanügyletek.

(220) 2005.03.17.

(210) M 04 02373

(731) Nemzeti Sportszövetség, Budapest (HU);

Boldog Zsolt, Dunaharaszti (HU)

(740) dr. Rózsáligeti László, Budapest

(546)



(511) 16 Papír, karton és ezen anyagokból készült termékek, amelyek nem tartoznak más osztályokba; nyomdaipari termékek; fényképek; papíripari cikkek; különösen kártyák, képek, levelezőlapok.

(210) M 04 02487

(731) LLM HGR Kft., Budapest (HU)

(546)



(511) 25 Ruházati cikkek, cipők.

(220) 2004.05.27.

(210) M 04 02626

(731) Erzsébet-Pince Szőlőtermesztési és Borászati Bt., Tokaj (HU)

(546)



(511) 33 Tokaji eredetmegjelölés területéről származó borok.

(220) 2004.06.08.

(210) M 04 02615

(731) DemeTrend Kft., Debrecen (HU)

(546)

Carlo® Benetti
Man's Collection

(511) 25 Olasz fazonú férfiöltönyök.

(220) 2004.06.08.

(210) M 05 01001

(731) Carlsberg Hungary Kereskedelmi Korlátolt Felelősségű Társaság, Budaörs (HU)

(740) dr. Kende Tamás, Kende Ügyvédi Iroda, Budapest

(546)



(511) 32 Sörök.

(210) M 05 01014

(731) Red Bull Hungária Kft., Budapest (HU)

(740) Paré Boglárka, Budapest

(546)



(511) 41 Nevelés; szakmai képzés; szórakoztatás; sport- és kulturális tevékenységek.

(220) 2005.03.18.

(210) M 05 01004

(731) NU SKIN INTERNATIONAL, INC., Provo, Utah (US)

(740) dr. Szigeti Éva, DANUBIA Szabadalmi és Védjegy Iroda Kft., Budapest

(541) JUNGAMALS

(511) 5 Diétás étrend-kiegészítők gyermekek részére.

(220) 2005.03.17.

(210) M 05 00259

(731) QUINEX AMERICA LLC., Carson City, Nevada (US)

(740) Kovátsné dr. Rech Erika, Budapesti 62. sz. Ügyvédi Iroda, Budapest

(541) EMPANADA

(511) 43 Kereskedelmi vendéglátás, élelmezés, élelmiszer-ellátás, kávéházak, éttermek, vendéglők, panziók, éttermi és vendéglátó-ipari szolgáltatások.

(220) 2005.01.19.

(210) M 05 01015

(731) Red Bull Hungária Kft., Budapest (HU)

(740) Paré Boglárka, Budapest

(546)



(511) 41 Nevelés; szakmai képzés; szórakoztatás; sport- és kulturális tevékenységek.

(220) 2005.03.18.

(210) M 05 01824

(731) Makrai Mónika, Eger (HU)

(541) FLAVAN NATURLIFE

(511) 5 Gyógyitalok, tápanyagadalékok, gyógyászati célokra, növényi élelmiszer-kiegészítők, erősítőszerek, biológiai készítmények humángyógyászati célra, pasztillák, gyógyszerészeti használatra, pirulák gyógyszerészeti használatra, gyógycukor, cukrászati gyógytermékek.

32 Alkoholmentes gyümölcsitalok, alkoholmentes gyümölcs-kivonatok, alkoholmentes gyümölcsnektárok, gyümölcslevek, alkoholmentes italok, izolás italok, készítmények italok elkészítéséhez, pasztillák szénsavas italokhoz, termékek ásványvizek előállításához, termékek szénsavas vizek előállításához, ásványvizek.

(220) 2005.05.26.

(210) M 05 01825

(731) Szabó-Varga János, Eger (HU)

(541) FLAVICUM

(511) 5 Gyógyitalok, tápanyag adalékok, gyógyászati célokra, növényi élelmiszer-kiegészítők, erősítőszerek, biológiai készítmények humángyógyászati célra, pasztillák, gyógyszerészeti használatra, pirulák gyógyszerészeti használatra, gyógycukor, cukrászati gyógytermékek.

32 Alkoholmentes gyümölcsitalok, alkoholmentes gyümölcs-kivonatok, alkoholmentes gyümölcsnektárok, gyümölcslevek, alkoholmentes italok, izolás italok, készítmények italok elkészítéséhez, pasztillák szénsavas italokhoz, termékek ásványvizek előállításához, termékek szénsavas vizek előállításához, ásványvizek.

(220) 2005.05.26.**(210) M 04 04187**

(731) GEVO mbH, Nürtingen (DE)

(740) dr. Schnitta Antal szabadalmi ügyvivő, Budapest

(541) REGLINDIS

(511) 31 Élő növények friss gyümölcs.

32 Alkoholmentes italok, gyümölcsitalok, -levek, -szörpök és egyéb készítmények italokhoz.

(220) 2004.10.13.**(210) M 05 01829**

(731) Kulcs Média Kft., Budapest (HU)

(546)

(511) 16 Újságok.

(220) 2005.05.26.**(210) M 04 04189**

(731) GEVO mbH, Nürtingen (DE)

(740) dr. Schnitta Antal szabadalmi ügyvivő, Budapest

(541) RETINA

(511) 31 Élő növények, friss gyümölcs.

32 Alkoholmentes italok, gyümölcsitalok, levek, -szörpök és egyéb készítmények italokhoz.

(220) 2004.10.13.**(210) M 04 04190**

(731) TEVA Gyógyszergyár Részvénytársaság, Debrecen (HU)

(740) Ágni Zsolt szabadalmi ügyvivő EMRI-PATENT Iparjogvédelmi Kft., Debrecen

(541) Tevaspor

(511) 5 Orr-, szem- és fülcseppek.

(220) 2004.10.13.**(210) M 04 04191**

(731) TEVA Gyógyszergyár Részvénytársaság, Debrecen (HU)

(740) Ágni Zsolt szabadalmi ügyvivő EMRI-PATENT Iparjogvédelmi Kft., Debrecen

(541) HumaKombi-Duo

(511) 5 Orr-, szem- és fülcseppek.

(220) 2004.10.13.**(210) M 05 01830**

(731) Xu Zuo Ying, Budapest (HU)

(546)

(511) 25 Ruházati cikkek, cipők, kalapárak.

(220) 2005.05.26.**(210) M 04 04183**

(731) FŐTAXI Autóközlekedési és Szolgáltató Rt., Budapest (HU)

(740) dr. Szigeti Éva, DANUBIA Szabadalmi és Védjegy Iroda Kft., Budapest

(546)

(511) 35 Reklámozás és ügyletek; kereskedelmi ügyletek lebonyolítása.

39 Szállítási tevékenység, különösen személy- és teherfuvarozás, gépjárműkölsönzés, csomagszállítás, taxiszolgalat, utazások szervezése, futárszolgalat.

(220) 2004.10.13.**(210) M 04 04185**

(731) GEVO mbH, Nürtingen (DE)

(740) dr. Schnitta Antal szabadalmi ügyvivő, Budapest

(541) REMO

(511) 31 Élő növények, friss gyümölcs.

32 Alkoholmentes italok, gyümölcsitalok, -levek, -szörpök és egyéb készítmények italokhoz.

(220) 2004.10.13.**(210) M 05 01831**

(731) Wang Tekai, Budapest (HU)

(546)

(511) 24 Textiliák és textilárak, amelyek nem tartoznak más osztályokba; ág- és asztalneműk.

25 Ruházati cikkek, cipők, kalapárak.

(220) 2005.05.26.**(210) M 05 01838**

(731) Millennium & Copthorne International Limited, Singapore (SG)

(740) dr. Gödölle István, Gödölle, Kékes, Mészáros & Szabó Szabadalmi és Védjegy Iroda, Budapest

(546)**INN OF THE MILLENNIUM**

(511) 37 Háztartási, házvezetési, takarítási szolgáltatások; vegytisztítási szolgáltatások; mosodai szolgáltatások.

41 Felszerelések, berendezések és helyiségek biztosítása konferenciákhoz.

43 Szállodai szolgáltatások, szállodai elhelyezési szolgáltatások; szállodai helyfoglalással kapcsolatos szolgáltatások; helyiségek és szobák bérbeadása; bankettszervezési szolgáltatások; bár, kávéház és éttermi szolgáltatások; koktélhelyiség és kávézó szolgáltatások; ételkészítési szolgáltatások.

(210) M 04 01690 (220) 2004.04.14.

(731) Reálszisztéma Kereskedelmi és Tőkehasznosító Kft., Budapest (HU)

(546)



(511) 32 Sörök.

43 Vendéglátási (élelmezési) szolgáltatások.

(210) M 04 03849 (220) 2004.09.15.

(731) Varga Ferenc, Budapest (HU)

(541) **INSTOREMEDIA**

(511) 35 Reklám.

(210) M 04 03930 (220) 2004.09.22.

(731) LOWE Kft., Budapest (HU)

(546)



(511) 7 Gépek és szerszámgépek.

8 Kéziszerszámok és kézzel működtetett eszközök; evőeszközök.

17 Kaucsuk, guttapercha, gumi, azbeszt, csillám és ezek pótanyagai.

21 Eszközök, edények és tartályok háztartási és konyhai célokra.

28 Játékok, játékszerek; testnevelési és sportcikkék.

38 Távközlés.

(210) M 04 02741 (220) 2003.09.08.

(731) Société des Produits Nestlé S.A., Vevey (CH)

(740) Nestlé Hungária Kft., Budapest

(546)



(511) 31 Tápanyagok állatok számára, táplálék kedvtelésből tartott állatoknak, táplálékok állatoknak, kutyaeledelek.

(210) M 05 01175 (220) 2005.03.30.

(731) SANOFI-AVENTIS, Párizs (FR)

(740) dr. Szigeti Éva, DANUBIA Szabadalmi és Védjegy Iroda Kft., Budapest

(541) **ALLEGRESS**

(511) 5 Gyógyszerészeti termékek és készítmények.

(210) M 04 04010 (220) 2004.09.29.

(731) ARECO Informatikai Kft., Budapest (HU)

(546)



(511) 16 Papír-, kartontermékek; nyomdaipari termékek, etikettek; fényképek; papíripari vagy háztartási ragasztóanyagok; anyagok művészek részére, ecsetek, irodai cikkek (bútorok kivételével); tanítási és oktatási anyagok és eszközök (készülékek kivételével); csomagolásra, díszcsomagolásra szolgáló papíráruk, műanyagok, amelyek nem tartoznak más osztályokba, és ezek kombinációiból kialakított egységcsomagok.

(210) M 04 02832 (220) 2004.06.24.

(731) Hungaromill Gabonaforgalmi és Malomipari Részvénytársaság, Komárom (HU)

(740) Rónaszéki Tibor szabadalmi ügyvivő, Budapest

(541) **VITAMILL**

(511) 30 Malomipari termékek, gabonakészítmények, búzaliszt, búzadara, gríz, hántolt és porrá tört árpa, árpaliszt, kukoricaliszt, kukoricapehely, darált kukorica, rizs, hántolt/tisztított rozs, rozsliszt, rozsdara, hántolt/tisztított zab, zabdara, zabliszt, zabpehely, zab alapú ételek, babliszt, burgonyaliszt étkezésre, lisztek, liszt-tartalmú ételek, sütésre szolgáló anyagok élelmiszerek sütéséhez, főzéséhez, süteményporok, magvakat és adalékanyagokat is tartalmazó lisztkeverékek, müzlik, dara emberi táplálkozásra, keményítő tartalmú termékek étkezéshez.

(210) M 04 04283 (220) 2004.10.20.

(731) MONARCHIA BORÁSZATI Szőlőtermesztő és Borértékesítő Kft., Ostoros (HU)

(740) dr. Orbán Miklós, Squarra és Partos Ügyvédi Iroda, Budapest

(541) **Monarchia Wines: Where the Best is Good Enough!**

(511) 33 Borok.

(210) M 04 04284 (220) 2004.10.20.

(731) MONARCHIA BORÁSZATI Szőlőtermesztő és Borértékesítő Kft., Ostoros (HU)

(740) dr. Orbán Miklós, Squarra és Partos Ügyvédi Iroda, Budapest

(541) **Monarchia Wines: ahol csak a legjobb elég jó!**

(511) 33 Borok.

(210) M 04 04285 (220) 2004.10.20.

(731) MONARCHIA BORÁSZATI Szőlőtermesztő és Borértékesítő Kft., Ostoros (HU)

(740) dr. Orbán Miklós, Squarra és Partos Ügyvédi Iroda, Budapest

(541) **Monarchia Wines: The Best is Good Enough for Us!**

(511) 33 Borok.

(210) M 04 04286 (220) 2004.10.20.

(731) MONARCHIA BORÁSZATI Szőlőtermesztő és Borértékesítő Kft., Ostoros (HU)

(740) dr. Orbán Miklós, Squarra és Partos Ügyvédi Iroda, Budapest

(541) Monarchia Wines: nekünk csak a legjobb elég jó! (546)
(511) 33 Borok.

(210) M 04 02952 (220) 2004.07.06.

(731) Kató Péter, Biatorbágy (HU)
(740) dr. Döme László ügyvéd, Budapest

(541) ETYEKWOOD

(511) 35 Reklámozás; kereskedelmi ügyletek; kereskedelmi adminisztráció; irodai munkák.

(210) M 04 03471 (220) 2004.08.12.

(731) Mars, Incorporated, McLean, Virginia (US)
(740) Oppenheim és Társai Freshfields Bruckhaus Deringer Ügyvédi Iroda, Budapest

(546)

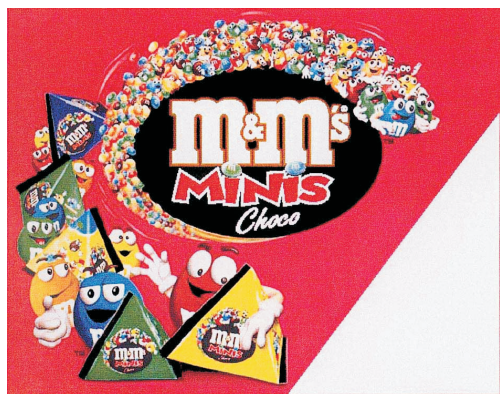

(511) 29 Hús, hal, baromfi és vad, a tenger gyümölcsei; tartósított, szárított, főtt vagy feldolgozott gyümölcsök és zöldségek; a fent említett termékekből előállított készítmények; tejtermékek; desszertbakok, hűtött desszertek; tejes italok; ízesített tejes italok, tejtermékből készített italok; levesek; édes és fűszerezett kenhető anyagok; saláták; italok; töltelékek; apró falatok (snackek); készételek és ételösszetevők; fehérje tartalmú anyagok emberi fogyasztásra; mártások; az ezen áruosztályba tartozó termékekből készült élelmiszerek.

30 Rizs, tészta; gabonafélék és gabonakészítmények; tea, kávé, kakaó; ivócsokoládé, kávéesszencia, kávékivonat, kávé- és cikóriakeverék, cikória és cikóriakeverék, mind kávépótlóként való felhasználásra; gyógyhatású anyagot nem tartalmazó cukrászsütemények; tésztafélék, sütemények, kekszek; fagyaltok, jégkrémek, jégkrémtermékek, fagyasztott joghurt, fagyasztott édességek; hűtött desszertek, desszertbakok, sörbetek; kenyér; tésztafélék; italok, töltelékek, édes és fűszerezett kenhető anyagok; apró falatok (snackek); készételek és ételösszetevők; csokoládé; pizzák, pizzaalapok; pizzaszósok és feltétek; tésztahoz és rizshez való mártások; salátaöntetek; majonéz; szószok; mártások; fűszerek; az ezen áruosztályba tartozó termékekből készült élelmiszerek.

(210) M 04 04343 (220) 2004.10.25.

(731) Kelly Foods Corporation (Maryland állam törvényei szerint működő vállalat), Berlin, Maryland állam (US)
(740) dr. Sasvári Gabriella, S.B.G. & K. Budapesti Ügyvédi Iroda, Budapest

(541) BIL-JAC

(511) 31 Kutya- és macskaeledel; különféle kutya- és macskaeledel-különlegességek.

(210) M 04 04350 (220) 2004.10.26.

(731) Kövécs András, Budapest (HU)
(740) dr. Nagy Róbert Gábor, Nagy Róbert Gábor Ügyvédi Iroda, Budapest



(511) 9 Automata áruelosztó berendezések és szerkezetek érmebe-dobással működő készülékekhez.
38 Távközlés.

(210) M 04 04354 (220) 2004.10.26.

(731) Bocz Nyomdaipari Kft., Pécs (HU)

(541) Bocz Sokoldalú Céglajánló

(511) 16 Papír, karton és ezen anyagokból készült termékek, amelyek nem tartoznak más osztályokba; nyomdaipari termékek; könyvkötészeti anyagok; fényképek; papíripari cikkek, papíripari vagy háztartási ragasztóanyagok; anyagok művészek részére; ecsetek; írógépek és irodai cikkek (bútorok kivételével); tanítási és oktatási anyagok; csomagolásra szolgáló műanyagok; nyomdabetűk; klisék.

(210) M 04 03519 (220) 2004.08.18.

(731) Magyar Rádió Rt., Budapest (HU)

(740) Mydloné dr. Isépy Eszter ügyvéd, Isépy Ügyvédi Iroda, Budapest

(541) Egy csepp emberség

(511) 16 Papír, karton és ezen anyagokból készült olyan termékek, amelyek más osztályokba nem tartoznak, nyomtatványok, újságok és folyóiratok, könyvek, könyvkötészeti cikkek, fényképek, papíripari cikkek, papíripari és háztartási ragasztóanyagok művészek részére, ecsetek, írógépek és irodai cikkek (bútorok kivételével), tanítási és oktatási eszközök (készülékek kivételével), nyomdabetűk, klisék.

35 Reklámozás, reklámanyagok, prospektusok, nyomtatványok terjesztése, hirdetés, propaganda- és reklámtevékenység.

38 Összeköttetések, közlések (értesítések, híradás, rádióműsor-utánközlés).

41 Nevelés és szórakoztatás, rádiós szórakoztatás (rádióműsor-szerkesztés) sport- és kulturális tevékenység; kulturális szolgáltatások, könyv, újság, folyóirat-kiadás, valamint hanglemez, CD-lemez, videofelvétel és más egyéb megjelenési formákban is, egyéb művészeti tevékenység.

(210) M 04 03520 (220) 2004.08.18.

(731) Maspex Sp. z.o.o., Wadowice (PL)

(740) dr. Szigeti Éva, DANUBIA Szabadalmi és Védjegy Iroda Kft., Budapest

(541) OLYMPOS

(511) 32 Alkoholmentes italok, nevezetesen ásványvizetek, italkészítéshez szükséges esszenciák, gyümölcslevek, gyümölcsnektárok, italkészítéshez szükséges készítmények, szirupok, zöldséglevek.

(210) M 04 03618 (220) 2004.08.26.

(731) Cobra Electronics Corporation, Chicago, Illinois (US)

(740) dr. Hegyemegi-Barakonyi Zoltán ügyvéd, Martonyi és Kajtár Baker & McKenzie Ügyvédi Iroda, Budapest

(546)



(511) 9 Rádiók, CB (polgári hullámsávú rádiók, hordozható rádiók, tengerészeti rádiók, radar-/lézerdetektorok, globális helyzetmeghatározó rendszerek, mindenfajta műholdas navigációs rendszer.

(210) M 05 00113

(220) 2005.01.12.

(731) Klain Eliza, Budapest (HU)

(740) dr. Kardos Péter, Kardos, Pető és Törőcsik Társas Ügyvédi Iroda, Szeged

(546)



(210) M 04 03628

(220) 2004.08.27.

(731) Ripca-VGSZ Kft., Budapest (HU)

(546)



(511) 9 Elektromos energia vezetésére, kapcsolására, átalakítására, tárolására, ellenőrzésére és szabályozására szolgáló készülékek.

17 Gumból, műanyagokból, azbeszttől, csillámból készült szigetelőanyagok, csövek, vezetékek, tömítő, kitömő, szigetelőanyagok általában.

35 Reklámtevékenység és kereskedelmi ügyletek, gépjármű-villamossági elektromos kis fődarabok és gépjármű-villamossági elektromos egyéb alkatrészek és segédanyagok kiskereskedelme.

(511) 41 Nevelés; szakmai képzés; szórakoztatás; sport- és kulturális tevékenységek.

(210) M 05 00114

(220) 2005.01.12.

(731) TRAVELVIN Termelő és Kereskedelmi Korlátolt Felelősségű Társaság, Gyöngyös (HU)

(546)



(210) M 04 03644

(220) 2004.08.30.

(731) Stollwerck Budapest Édesipari és Ingatlanhasznosító Kft., Budapest (HU)

(740) dr. Csabai Marianna ügyvéd, Csabai és Társa Ügyvédi Iroda, Budapest

(541) CHOC-NUT

(511) 29 Zselék, zselés áruk.

30 Édességek, csokoládék, csokoládés áruk, nugát, rágógumi, karamella, cukor- és csokoládés draszté, lisztes áruk, kekszek, osztyák, teasütemények, töltött teasütemények, linzerek, kakaópor.

(511) 32 Sörök; ásványvizek, szénsavas vizek és egyéb alkoholmentes italok; gyümölcsitalok és gyümölcslevek; szörpök és más készítmények italokhoz.

(210) M 05 00112

(220) 2005.01.12.

(731) Békési és Fia Bt., Békés (HU)

(740) dr. Gócza Béla, Dr. Gócza és Társai Ügyvédi és Szabadalmi Iroda, Győr

(546)



(511) 33 Pálinkák, likőrök, alkoholtartalmú italok, sörök kivételével.

(210) M 05 00116

(220) 2005.01.12.

(731) Joy's United Kft., Szeged (HU)

(546)



(511) 43 Vendéglátási, ételmezési szolgáltatások.

(210) M 05 00117

(220) 2005.01.12.

(731) Joy's United Kft., Szeged (HU)

(546)



(511) 43 Vendéglátási, ételmezési szolgáltatások.

(210) M 05 00118**(220) 2005.01.12.**

(731) Kódexpress Kiadó Kft., Budapest (HU)

(740) dr. Jánosi Imre, Jánosi és Társa Ügyvédi Iroda, Budapest

(541) KÓDEX PRESS - A KÉZZEL FOGHATÓ MEGOLDÁS

(511) 9 Tudományos célra szolgáló, tengerészeti, földmérő, villamos, fényképezési, mozgóképi, optikai, súlymérő, egyéb mérő-, jelző-, ellenőrző (felügyeleti), életmentő és oktatóberendezések és felszerelések; hangok vagy képek rögzítésére, továbbítására, másolására szolgáló készülékek; mágneses adathordozók, hanglemezek; automata áruelosztó berendezések és szerkezetek érmebedobással működő készülékekhez; regiszteres pénztárgépek, számológépek, adatfeldolgozó berendezések és számítógépek; tüzőtő készülékek.

16 Papír, karton és ezen anyagokból készült termékek, amelyek nem tartoznak más osztályokba; nyomdaipari termékek; könyvkötészeti anyagok; fényképek; papíripari cikkek, papíripari vagy háztartási ragasztóanyagok; anyagok művészek részére; ecsetek; írógépek és irodai cikkek (bútorok kivételével); tanítási és oktatási anyagok (készülékek kivételével); csomagolásra szolgáló műanyagok (amelyek nem tartoznak más osztályokba); nyomdabetétek; klisék.

35 Reklámozás; kereskedelmi ügyletek; kereskedelmi adminisztráció; irodai munkák.

41 Nevelés; szakmai képzés; szórakoztatás; sport- és kulturális tevékenységek.

45 Mások által egyéni igényeknek megfelelően nyújtott személyes és társadalmi jellegű szolgáltatások; biztonsági szolgáltatások személyek és vagyontárgyak védelmére.

(210) M 05 00119**(220) 2005.01.12.**

(731) Kódexpress Kiadó Kft., Budapest (HU)

(740) dr. Jánosi Imre, Jánosi és Társa Ügyvédi Iroda, Budapest

(541) KÓDEXPRESS - A KÉZZELFOGHATÓ MEGOLDÁS

(511) 9 Tudományos célra szolgáló, tengerészeti, földmérő, villamos, fényképezési, mozgóképi, optikai, súlymérő, egyéb mérő-, jelző-, ellenőrző (felügyeleti), életmentő és oktatóberendezések és felszerelések; hangok vagy képek rögzítésére, továbbítására, másolására szolgáló készülékek; mágneses adathordozók, hanglemezek; automata áruelosztó berendezések és szerkezetek érmebedobással működő készülékekhez; regiszteres pénztárgépek, számológépek, adatfeldolgozó berendezések és számítógépek; tüzőtő készülékek.

16 Papír, karton és ezen anyagokból készült termékek, amelyek nem tartoznak más osztályokba; nyomdaipari termékek; könyvkötészeti anyagok; fényképek; papíripari cikkek, papíripari vagy háztartási ragasztóanyagok; anyagok művészek részére; ecsetek; írógépek és irodai cikkek (bútorok kivételével); tanítási és oktatási anyagok (készülékek kivételével); csomagolásra szolgáló műanyagok (amelyek nem tartoznak más osztályokba); nyomdabetétek; klisék.

35 Reklámozás; kereskedelmi ügyletek; kereskedelmi adminisztráció; irodai munkák.

41 Nevelés; szakmai képzés; szórakoztatás; sport- és kulturális tevékenységek.

45 Mások által egyéni igényeknek megfelelően nyújtott személyes és társadalmi jellegű szolgáltatások; biztonsági szolgáltatások személyek és vagyontárgyak védelmére.

(210) M 05 00120**(220) 2005.01.12.**

(731) Joy's United Kft., Szeged (HU)

(546)

(511) 27 Padlóburkolatok; nem textil falikárpit.

(210) M 05 00123**(220) 2005.01.12.**

(731) JÁMA Kereskedelmi és Szolgáltató Kft., Győr (HU)

(541) SIEGER

(511) 9 Tudományos célra szolgáló, tengerészeti, földmérő, villamos, fényképezési, mozgóképi, optikai, súlymérő, egyéb mérő-, jelző-, ellenőrző (felügyeleti), életmentő és oktatóberendezések és felszerelések; hangok vagy képek rögzítésére, továbbítására, másolására szolgáló készülékek; mágneses adathordozók; hanglemezek; automata elosztóberendezések és szerkezetek érmebedobással működő készülékekhez; regiszteres pénztárgépek, számológépek, adatfeldolgozó berendezések és számítógépek; tüzőtő készülékek.

11 Világító-, fűtő-, gőzfejlesztő, főző-, hűtő-, szárító-, szellőztető-, vízszolgáltató és egészségügyi berendezések.

(210) M 05 00124**(220) 2005.01.12.**

(731) SAMSUNG SDI CO., LTD., Suwon-Si, Gyeonggi-Do (KR)

(740) dr. Szamosi Katalin, S.B.G. & K. Budapesti Ügyvédi Iroda, Budapest

(541) Power to Imagine

(511) 9 Számítógépes monitorok; tv-monitorok; katódsugárcsővek; plazma kivetítőpanelek; számítógépek; nem világításra szolgáló elektromos kisülési csövek; tv-készülékek; téremissziós kivetítők; napelemek; napakkumulátorok; elektromos akkumulátorok.

(210) M 05 00125**(220) 2005.01.12.**

(731) SUPERSTATION, INC. (Georgia állam törvényei szerint működő vállalat), Atlanta, Georgia állam (US)

(740) dr. Sasvári Gabriella, S.B.G. & K. Budapesti Ügyvédi Iroda, Budapest

(546)

(511) 35 Online kiskereskedelmi szolgáltatások, katalógus alapján működő csomagküldő szolgáltatások, különféle fogyasztási cikkek árusító kiskereskedelmi üzletek szolgáltatásai.

38 Hírközlés; televízió-, kábeltelevízió-, digitális televízió-, műholdas televízió- és rádióműsor-közvetítő szolgáltatások; integrált digitális platformhoz való távközlési hozzáférés biztosítása biztonságos, nagy sávsebességű számítógépes hálózat formájában mozifilmek, televíziós és egyéb médiatartalmak készítéséhez, forgalmazásához, átviteléhez és kezeléséhez.

41 Oktatás és szórakoztatás, így televízió-műsorok, kábeltelevízió, digitális televízió-műsorok, műholdas televízió-műsorok és rádióműsorok készítése és/vagy forgalmazása, és/vagy bemutatása; kábeltelevízió, televízió, rádió és globális számítógépes hálózaton keresztül közvetített folytatásos vígjátékok, dráma-, akció-, kaland- és/vagy animációs műsorsorozatok és mozifilmek készítésével kapcsolatos szolgáltatások.

42 Számítógépes szolgáltatások, online számítógépes szolgáltatások, így online folyóiratok; online számítógépes adatbázis és interaktív adatbázis biztosítása; szórakozással és szórakoztatással kapcsolatos információs weboldal biztosítása, valamint online kapcsolatok biztosítása egyéb weboldalakhoz; ideiglenes online szoftverhasználat biztosítása; vidámparkok és kalandparkok szolgáltatásai.

(546)



KÖZOKTATÁSI nyomtatvány

(511) 16 Papír, karton és ezen anyagokból készült termékek, amelyek nem tartoznak más osztályokba; nyomdaipari termékek; könyvkötészet anyagok; fényképek; papíripari cikkek, papíripari vagy háztartási ragasztóanyagok; anyagok művészek részére; ecsetek; írógépek és irodai cikkek (bútorok kivételével); tanítási és oktatási anyagok (készülékek kivételével); csomagolásra szolgáló műanyagok (amelyek nem tartoznak más osztályokba); nyomdabetűk; klisék.

35 Reklámozás; kereskedelmi ügyletek; kereskedelmi adminisztráció; irodai munkák.

(210) M 05 00127

(220) 2005.01.13.

(731) Crème Marketing Kft., Budaörs (HU)

(740) Takács Katalin, Budapest

(541) BORGIA

(511) 33 Alkoholtartalmú italok (a sörök kivételével).

(210) M 04 03719

(220) 2004.09.03.

(731) DAKEXPO Kereskedelmi és Szolgáltató Kft., Budapest (HU)

(740) dr. Szakál Róbert ügyvéd, Szakál Róbert Ügyvédi Iroda, Budapest

(546)



BUYBRAND

(511) 35 Reklámozás; kereskedelmi ügyletek; kereskedelmi adminisztráció; irodai munkák.

(210) M 04 03760

(220) 2004.09.07.

(731) BIOGAL-TEVA Pharma Rt., Budapest (HU)

(740) Ágni Zsolt, EMRI-PATENT Iparjogvédelmi Kft., Debrecen

(541) MIZAPIN

(511) 5 Gyógyszerészeti és állatgyógyászati készítmények, egészségügyi készítmények gyógyászati használatra, diétás anyagok gyógyászati használatra, bébiételek, tapaszok, kötszeranyagok, fogtömő anyagok és fogászati mintázóanyagok; fertőtlenítőszerrek; kártékony állatok és növények irtására szolgáló szerek, gombaölő szerek, gyomirtó szerek.

(210) M 04 03768

(220) 2004.09.08.

(731) Rottex Kft., Tata (HU)

(546)



(511) 20 Ágy, hálószobabútor, szék, asztal, szekrény.

24 Ágybetét, szivacsbetét; szövetek, matrachuzatok; paplan, párna, matraccvédő, derékalj, ágyneműhuzat, ágytakaró, pléd, függöny, lepedő, terítő.

(210) M 04 03771

(220) 2004.09.08.

(731) Állami Nyomda Részvénytársaság, Budapest (HU)

(740) dr. Erdős Anett, Erdős és Társai Ügyvédi Iroda, Budapest

(210) M 04 03776

(220) 2004.09.09.

(731) PORTÁL BUDAPEST Rendezvényszervező és Szolgáltató Kft., Dunakeszi (HU)

(546)

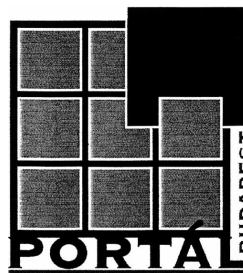

(511) 35 Kereskedelmi vagy reklámcélú kiállítások szervezése.

(210) M 04 03780

(220) 2004.09.09.

(731) Délmagyarországi Áramszolgáltató Rt., Szeged (HU)

(541) blu-e

(511) 4 Ipari olajok és zsírok; kenőanyagok; porfelszívó, portalanító és porlekötő termékek; tüzelőanyagok és világítóanyagok; viaszgyertyák és gyertyabekel világításra.

9 Tudományos célra szolgáló, tengerészeti, földmérő, fényképezési, mozgóképi, optikai, súlymérő, egyéb mérő-, jelző-, ellenőrző-, életmentő és oktatóberendezések és felszerelések; elektromos energia vezetésére, kapcsolására, átalakítására, tárolására, szabályozására vagy ellenőrzésére szolgáló készülékek és berendezések, hangok vagy képek rögzítésére, továbbítására, másolására szolgáló készülékek; mágneses adathordozók, hanglemezek; automata elárusító berendezések és szerkezetek érmebedobással működő készülékekhez; regisztrációs pénztárgépek, számológépek, adatfeldolgozó berendezések és számítógépek; tűzoltó készülékek.

11 Világító-, fűtő-, gőzfejlesztő-, főző-, hűtő-, szárító-, szellőztető-, vízszolgáltató és egészségügyi berendezések.

12 Járművek; szárazföldi, légi vagy vízi közlekedési eszközök.

14 Nemesfémek, nemesfém ötvözetek, valamint ilyen anyagokból készült vagy ezekkel bevont termékek; ékszerek, drágakövek; órák és más időmérő eszközök.

16 Papír, karton és ezekből készült termékek; nyomdaipari termékek; könyvkötészet anyagok; fényképek; papíripari cikkek, papíripari vagy háztartási ragasztóanyagok; anyagok művészek részére; ecsetek; írógépek és irodai cikkek bútorok kivételével, tanítási és oktatási anyagok készülékek kivételével, csomagolásra szolgáló műanyagok; nyomdabetűk; klisék.

20 Bútorok, tükrök, keretek; fából, parafából, nádból, gyékényből, fűzfavesszőből, szaruból, csontból, elefántcsontból, halcsontból, kagylóléjből, ámbrából, gyöngyházból, tajtékából és mindezek pótanyagaiból vagy műanyagokból készült termékek.

21 Eszközök, edények és tartályok háztartási és konyhai célokra; fésűk és szivacsok; kefék; kefégyártáshoz használt anyagok; takarítóeszközök; vasforgács; nyers vagy félig megmunkált üveg; üveg-, porcelán- és fajanszáruk.

25 Ruházati cikkek, cipők, kalapárak.

28 Játékok, játékszerek; testnevelési és sportcikk; karácsonyfadíszek.

32 Sörök; ásványvizek és szénsavas vizek, egyéb alkoholmentes italok; gyümölcsitalok és gyümölcslevek; szörpök és más készítmények italokhoz.

35 Reklámozás; kereskedelmi ügyletek, kereskedelmi adminisztráció; irodai munkák.

36 Biztosítás; pénzügyi ügyletek; valutaügyletek; ingatlanügyletek.

37 Építkezés; javítás; szerelési szolgáltatások.

38 Távközlés.

39 Szállítás; áruk csomagolása és raktározása; utazásszervezés.

40 Anyagmegmunkálás; villamosenergia-termelés.

41 Nevelés; szakmai képzés; szórakoztatás; sport- és kulturális tevékenységek.

42 Tudományos és műszaki szolgáltatások, valamint az idetartozó tervezői és kutatói tevékenység, ipari elemző és kutató szolgáltatások; számítástechnikai hardver- és szoftvertervezés és -fejlesztés.

43 Vendéglátás, ételmezés; időleges szállásadás.

(210) M 05 00579

(220) 2005.02.11.

(731) Axelero Rt., Budapest (HU)

(740) dr. Gödölle Tamás, Bogsch és Társai Ügyvédi Iroda, Budapest

(541) **Partnex**

(511) 9 Tudományos célra szolgáló, tengerészeti, földmérő, villamos, fényképezési, mozgóképi, optikai, súlymérő, egyéb mérő-, jelző-, ellenőrző (felügyeleti), életmentő és oktatóberendezések és felszerelések; hangok vagy képek rögzítésére, továbbítására, másolására szolgáló készülékek; mágneses adathordozók, hanglemezek; automata áruelosztó berendezések és szerkezetek érmebedobással működő készülékekhez; regiszteres pénztárgépek, számológépek, adatfeldolgozó berendezések és számítógépek; tűzoltó készülékek.

16 Papír, karton és ezen anyagokból készült termékek, amelyek nem tartoznak más osztályokba; nyomdaipari termékek; könyvkötészeti anyagok; fényképek; papíripari cikkek, papíripari vagy háztartási ragasztóanyagok; anyagok művészek részére; ecsetek; írógépek és irodai cikkek (bútorok kivételével); tanítási és oktatási anyagok (készülékek kivételével); csomagolásra szolgáló műanyagok (amelyek nem tartoznak más osztályokba); nyomdabetétek; klisék.

35 Reklámozás; kereskedelmi ügyletek; kereskedelmi adminisztráció; irodai munkák.

37 Építkezés; javítás; szerelési szolgáltatások.

38 Távközlés.

41 Nevelés; szakmai képzés; szórakoztatás; sport- és kulturális tevékenységek.

42 Tudományos és műszaki szolgáltatások, valamint az idetartozó tervezői és kutatói tevékenység; ipari elemző és kutató szolgáltatások; számítástechnikai hardver- és szoftvertervezés és -fejlesztés; jogi szolgáltatások.

(210) M 04 04370

(220) 2004.10.27.

(731) S. Nagy Attila, Baja (HU)

(546)



(511) 41 Nevelés; szakmai képzés; szórakoztatás; sport- és kulturális tevékenységek.

(210) M 05 00581

(220) 2005.02.11.

(731) SCHAFF Élelmiszer-előállító és Kereskedelmi Betéti Társaság, Vecsés (HU)

(740) dr. Lokodi Csaba ügyvéd, Budapest

(546)



(511) 29 Hús, hal-, baromfi- és vadhús; húskivonatok; tartósított, szárított és főzött gyümölcsök és zöldségek; zselék, lekvárok (dzsemek), kompótok; tojások, tej és tejtermékek; étkezési olajok és zsírok.

(210) M 05 00580

(220) 2005.02.11.

(731) Axelero Rt., Budapest (HU)

(740) dr. Gödölle Tamás, Bogsch és Társai Ügyvédi Iroda, Budapest

(541) **T-Start**

(511) 9 Tudományos célra szolgáló, tengerészeti, földmérő, villamos, fényképezési, mozgóképi, optikai, súlymérő, egyéb mérő-, jelző-, ellenőrző (felügyeleti), életmentő és oktatóberendezések és felszerelések; hangok vagy képek rögzítésére, továbbítására, másolására szolgáló készülékek; mágneses adathordozók, hanglemezek; automata áruelosztó berendezések és szerkezetek érmebedobással működő készülékekhez; regiszteres pénztárgépek, számológépek, adatfeldolgozó berendezések és számítógépek; tűzoltó készülékek.

16 Papír, karton és ezen anyagokból készült termékek, amelyek nem tartoznak más osztályokba; nyomdaipari termékek; könyvkötészeti anyagok; fényképek; papíripari cikkek, papíripari vagy háztartási ragasztóanyagok; anyagok művészek részére; ecsetek; írógépek és irodai cikkek (bútorok kivételével); tanítási és oktatási anyagok (készülékek kivételével); csomagolásra szolgáló műanyagok (amelyek nem tartoznak más osztályokba); nyomdabetétek; klisék.

35 Reklámozás; kereskedelmi ügyletek; kereskedelmi adminisztráció; irodai munkák.

37 Építkezés; javítás; szerelési szolgáltatások.

38 Távközlés.

41 Nevelés; szakmai képzés; szórakoztatás; sport- és kulturális tevékenységek.

42 Tudományos és műszaki szolgáltatások, valamint az idetartozó tervezői és kutatói tevékenység; ipari elemző és kutató szolgáltatások; számítástechnikai hardver- és szoftvertervezés és -fejlesztés; jogi szolgáltatások.

(210) M 05 00582

(220) 2005.02.11.

(731) Kádár Farm Mezőgazdasági Termelő és Kereskedelmi Korlátolt Felelősségű Társaság, Pécs (HU)

(740) dr. Monori Gábor, Monori Ügyvédi Iroda, Pécs

(546)



(511) 29 Szárított gyümölcsszeletek (gyümölcschips) és aszalt gyümölcs.

(210) M 05 00583

(220) 2005.02.11.

(731) GeoSolar Europe Nap- és Földenergiahasznosító Kft., Budapest (HU)

(740) dr. Szabó Éva, Budapesti 128. sz. Ügyvédi Iroda, Budapest

(546)



(511) 11 Világító-, fűtő-, gőzfejlesztő, főző-, hűtő-, szárító-, szellőztető-, vízszolgáltató és egészségügyi berendezések.

37 Építkezés; javítás; szerelési szolgáltatások.

(210) M 04 04466

(220) 2004.11.05.

(731) ÜSTÖKI Kft., Budapest (HU)

(740) dr. Szigeti Éva, DANUBIA Szabadalmi és Védjegy Iroda Kft., Budapest

(541) BIO-EVER 365

(511) 5 Táplálék-kiegészítők, vitaminok.

32 Alkoholmentes italok; gyümölcsitalok és gyümölcslevek; szörpök és más készítmények nem alkoholos italokhoz, nem alkoholos gyümölcs kivonatok; alkoholmentes gyümölcs- és zöldség alapanyagú dzsuszok, valamint növényi anyagokból készült dzsuszok.

(210) M 05 00192

(220) 2005.01.14.

(731) Detki Keksz Édesipari Kft., Halmajugra (HU)

(740) dr. Halmos R. Péter, Halmos R. Ügyvédi Iroda, Eger

(546)



(511) 30 Kávé, tea, kakaó, cukor, rizs, tápióka, szágó, kávépótló szerek; lisztek és más gabonakészítmények, kenyér, péksütemények és cukrászsütemények, fagylaltok; méz, melaszszirup; élesztő, sütőporok; só, mustár; ecet, fűszeres mártások; fűszerek; jég.

(210) M 05 00237

(220) 2005.01.18.

(731) Kaschmir Gold Kft., Budapest (HU)

(541) Vénusz-Gold

(511) 20 Bútorok, tükrök, keretek, fából, parafából, nádból, gyékényből, fűzfavesszőből, szaruból, csontból, elefántcsontból, halcsontból, kagylóhéjból, ámbrából, gyöngyházból, tajtékból és mindezek pótanyagaiból vagy műanyagokból készült termékek, amelyek nem tartoznak más osztályokba.

24 Textilák és textilárak, amelyek nem tartoznak más osztályokba; ág- és asztalneműk.

(210) M 05 00196

(220) 2005.01.14.

(731) Detki Keksz Édesipari Kft., Halmajugra (HU)

(740) dr. Halmos R. Péter, Halmos R. Ügyvédi Iroda, Eger

(546)



(511) 30 Kávé, tea, kakaó, cukor, rizs, tápióka, szágó, kávépótló szerek; lisztek és más gabonakészítmények, kenyér, péksütemények és cukrászsütemények, fagylaltok; méz, melaszszirup; élesztő, sütőporok; só, mustár; ecet, fűszeres mártások; fűszerek; jég.

(210) M 04 04396

(220) 2004.11.02.

(731) Madár István, Budapest (HU)

(541) Fénykor

(511) 41 Elektronikus könyvek és folyóiratok online kiadása; eszmecserek, kollokviumok szervezése és lebonyolítása; konferenciák szervezése és lebonyolítása; könyvkiadás; kulturális vagy nevelési célú kiállítások szervezése; oktatási tárgyú információk; oktatás; online elérhető elektronikus publikációk (nem letölthetők); rádió- és televízióprogramok készítése; szemináriumok rendezése és vezetése; szimpóziumok szervezése és lebonyolítása; szövegek kiadása (nem reklámcéllú); videofilmgyártás; zene összeállítása; élő előadások bemutatása; szórakoztatási tárgyú információk; televíziós szórakoztatás; szabadidős szolgáltatások nyújtása; leírószolgálat; levelező tanfolyamok.

(210) M 04 04401

(220) 2004.11.02.

(731) MAGA Betéti Társaság, Újfehértó (HU)

(740) dr. Szigeti Éva, DANUBIA Szabadalmi és Védjegy Iroda Kft., Budapest

(546)

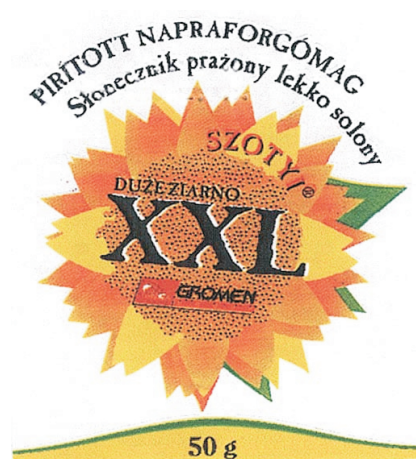

(511) 31 Pirított napraforgómagvak.

(210) M 04 04411

(220) 2004.11.03.

(731) Axel Springer - Magyarország Kft., Tatabánya (HU)

(740) dr. Sárközy Szabolcs, Kálmán, Szilasi, Sárközy és Társai Ügyvédi Iroda, Budapest

(591)



(511) 9 Tudományos célra szolgáló, tengerészeti, földmérő, villamos, fényképezési, mozgóképi, optikai, súlymérő, egyéb mérő-, jelző-, ellenőrző (felügyeleti), életmentő és oktatóberendezések és felszerelések; hangok vagy képek rögzítésére, továbbítására,

másolására szolgáló készülékek; mágneses adathordozók, hanglemezek; automata áruelosztó berendezések és szerkezetek érmebedobással működő készülékekhez; regiszteres pénztárgépek, számológépek, adatfeldolgozó berendezések és számítógépek; tűzoltó készülékek.

16 Papír, karton és ezen anyagokból készült termékek, amelyek nem tartoznak más osztályokba; nyomdaipari termékek; könyvkötészeti anyagok; fényképek; papíripari cikkek, papíripari vagy háztartási ragasztóanyagok; anyagok művészek részére; ecsetek; írógépek és irodai cikkek (bútorok kivételével); tanítási és oktatási anyagok (készülékek kivételével); csomagolásra szolgáló műanyagok (amelyek nem tartoznak más osztályokba); nyomdabetétek; klisék.

35 Reklámozás; kereskedelmi ügyletek; kereskedelmi adminisztráció; irodai munkák.

38 Távközlés.

41 Nevelés; szakmai képzés; szórakoztatás; sport- és kulturális tevékenységek.

(210) M 04 04415 (220) 2004.11.03.
(731) Komel Elektronikai és Kereskedelmi Kft., Budapest (HU)

(546)



(511) 9 Számítógépek.

(210) M 04 04433 (220) 2004.11.03.
(731) ASTI Budapest Vendéglátóipari és Szolgáltató Részvénytársaság, Budapest (HU)
(740) dr. Völgyesi András, Dr. Völgyesi Ügyvédi Iroda, Budapest

(546)



(511) 35 Reklámozás; kereskedelmi ügyletek; kereskedelmi adminisztráció; irodai munkák.
43 Vendéglátási (élelmezési) szolgáltatások; ideiglenes szállásadás.

(210) M 04 04445 (220) 2004.11.04.
(731) Tempo Egészségpénztár, Budapest (HU)

(546)



(511) 45 Mások által egyéni igényeknek megfelelően nyújtott személyes és társadalmi jellegű szolgáltatások; biztonsági szolgáltatások személyek és vagyontárgyak védelmére.

(210) M 04 04454 (220) 2004.11.04.
(731) INVEST Hungária Kft., Budapest (HU)
(740) DANUBIA Szabadalmi és Védjegy Iroda Kft., Budapest

(546)



(511) 16 Papír, karton és ezen anyagokból készült termékek, amelyek nem tartoznak más osztályokba; nyomdaipari termékek; könyv-

kötészeti anyagok; fényképek; papíripari cikkek, papíripari, háztartási ragasztóanyagok; anyagok művészek részére; ecsetek; írógépek és irodai cikkek (bútorok kivételével); tanítási és oktatási anyagok (készülékek kivételével); csomagolásra szolgáló műanyagok (melyek nem tartoznak más osztályokba); nyomdabetétek; klisék; ezenkívül: festékszalagok, festékkazetták, (töltve) és tauerkazetták (töltve), tintapatronok (töltve) számítástechnikai nyomtatókhoz, másolóberendezésekhez, faxokhoz, nyomdai papír, másolópapír, faxpapír, irodaszerek, iratrendező.

(210) M 05 00234 (220) 2005.01.18.
(731) Kaschmir Gold Kft., Budapest (HU)

(541) Super-Bari-Gold

(511) 20 Bútorok, tükrök, keretek, fából, parafából, nádból, gyékényből, fűzfavesszőből, szaruból, csontból, elefántcsontból, halcsontból, kagylóhéjból, ábrából, gyöngyházból, tajtékból és mindezek pótanyagaiból vagy műanyagokból készült termékek, amelyek nem tartoznak más osztályokba.
24 Textilíák és textilárúk, amelyek nem tartoznak más osztályokba; ágy- és asztalneműk.

(210) M 05 00235 (220) 2005.01.18.
(731) Kaschmir Gold Kft., Budapest (HU)

(541) Dzsungel-Gold

(511) 20 Bútorok, tükrök, keretek, fából, parafából, nádból, gyékényből, fűzfavesszőből, szaruból, csontból, elefántcsontból, halcsontból, kagylóhéjból, ábrából, gyöngyházból, tajtékból és mindezek pótanyagaiból vagy műanyagokból készült termékek, amelyek nem tartoznak más osztályokba.
24 Textilíák és textilárúk, amelyek nem tartoznak más osztályokba; ágy- és asztalneműk.

(210) M 05 00236 (220) 2005.01.18.
(731) Kaschmir Gold Kft., Budapest (HU)

(541) Favorit-Gold

(511) 20 Bútorok, tükrök, keretek, fából, parafából, nádból, gyékényből, fűzfavesszőből, szaruból, csontból, elefántcsontból, halcsontból, kagylóhéjból, ábrából, gyöngyházból, tajtékból és mindezek pótanyagaiból vagy műanyagokból készült termékek, amelyek nem tartoznak más osztályokba.
24 Textilíák és textilárúk, amelyek nem tartoznak más osztályokba; ágy- és asztalneműk.

(210) M 05 00122 (220) 2005.01.12.
(731) Disney Enterprises, Inc. (Delaware államban bejegyzett cég), Burbank (US)
(740) dr. Takács Zoltán, DANUBIA Szabadalmi és Védjegy Iroda Kft., Budapest

(546)



(511) 3 Fehéritőkészítmények és egyéb, mosásra szolgáló anyagok; tisztító-, fényszerítő-, súroló- és csiszológépek; szappanok; illatszerek, illóolajok, kozmetikai cikkek, hajmosó szerek; fogkrémek.
9 Tudományos célra szolgáló, tengerészeti, földmérő, villamos, fényképezési, mozgóképi, optikai, súlymérő, egyéb mérő-, jelző-, ellenőrző (felügyeleti), életmentő és oktatóberendezések

és felszerelések; készülékek és berendezések elektromosság vezetésére, kapcsolására, átalakítására, tárolására, szabályozására, illetve irányítására; hangok vagy képek rögzítésére, továbbítására, másolására szolgáló készülékek; mágneses adathordozók; hanglemezek; automata elosztóberendezések és szerkezetek érmebedobással működő készülékekhez; regiszteres pénztárgépek; számológépek, adatfeldolgozó berendezések és számítógépek; tűzoltó készülékek.

14 Nemesfémek és ötvözeik, valamint az ilyen anyagokból készült vagy ezekkel bevont termékek, amelyek nem tartoznak más osztályokba; ékszerek, drágakövek; órák és más időmérő eszközök.

16 Papír, karton és ezen anyagokból készült termékek, amelyek nem tartoznak más osztályokba; nyomdaipari termékek; könyvkötészeti anyagok; fényképek; papíripari cikkek, papíripari vagy háztartási ragasztóanyagok; anyagok művészek részére; ecsetek; írógépek és irodai cikkek (bútorok kivételével); tanítási és oktatási anyagok (készülékek kivételével); csomagolásra szolgáló műanyagok (amelyek nem tartoznak más osztályokba); nyomdabetétek; klisék.

20 Bútorok, tükrök, keretek; fából, parafából, nádból, gyékényből, fűzfavesszőből, szaruból, csontból, elefántcsontból, halcsontból, kagylóhéjból, ámbrából, gyöngyházból, tajtékából és mindezek pótlóanyagából vagy műanyagokból készült termékek, amelyek nem tartoznak más osztályokba.

21 Eszközök, edények és tartályok háztartási és konyhai célokra (nem nemesfémekből és nem nemesfém bevonattal); fésűk és szivacsok; kefék (az ecsetek kivételével); kefégyártáshoz használt anyagok; takarítóeszközök; vasforgács; nyers vagy félig megmunkált üveg (kivéve az építéshez használt üveget); üveg-, porcelán- és fajanszárak, amelyek nem tartoznak más osztályokba.

24 Textilíák és textilárak, amelyek nem tartoznak más osztályokba; ágy- és asztalnemű.

28 Játékok, játékszerek; testnevelési és sportcikkek, amelyek nem tartoznak más osztályokba; karácsonyfadíszek.

29 Hús, hal-, baromfi- és vadhús; húskivonatok; tartósított, szárított és főzött gyümölcsök és zöldségek; zselék, lekvárok (dzsemek), kompótok; tojások, tej és tejtermékek; étkezési olajok és zsírok.

30 Kávét, tea, kakaó, cukor, rizs, tápióka, szágó, kávépótló szerek; lisztek és más gabonakészítmények, kenyér, péksütemények és cukrászsütemények, fagyaltok; méz, melaszszirup; élesztő, sütőporok; só, mustár; ecet, fűszeres mártások; fűszerek; jég.

32 Sörök; ásványvizek, szénsavas vizek és egyéb alkoholmentes italok; gyümölcsitalok és gyümölcslevek; szörpök és más készítmények italokhoz.

41 Nevelés; szakmai képzés; szórakoztatás; sport- és kulturális tevékenységek.

42 Folyóiratok, fényképészet, szerkesztőségi irodák, szerzői jog ügyvezetés, divattudósítás, tudósítás, riport.

(210) M 04 04459 (220) 2004.11.05.

(731) Új Világ Lapkiadó Kft., Budapest (HU)

(541) **RESOURCE INGATLANINFÓ**

(511) 35 Álláskövetítő irodák, reklámdokumentációk rendezése, fénymásolással történő reprodukció hirdetés, hirdetőügynökségek, kereskedelmi ügynökségek, piackutatások, rádiós reklám, televíziós reklám, reklámújság, statisztikai tájékoztatás, ügyletekkel kapcsolatos tájékoztatások reklámanyagok, röpiratok, prospektusok, nyomtatványok, áruminták terjesztése.

38 Hírinformációs irodák, sajtóügynökségek üzenetek továbbítására.

41 Impresszáriós szolgáltatások, szövegek kiadása, újságok előfizetése, újságterjesztés.

42 Fotóriportok, fényképészeti szerkesztőségi irodák, szerzői jog ügyvezetés, divattudósítás, tudósítás, riport.

(210) M 04 04460 (220) 2004.11.05.

(731) NATURPRODUKT Kft., Törökbálint (HU)

(541) **EMESSEM**

(511) 5 Gyógyszerészeti és állatgyógyászati készítmények; egészségügyi készítmények gyógyászati használatra; diétás anyagok gyógyászati használatra, (étrend-kiegészítők), nyomelemkészítmények emberi és állati fogyasztásra.

(210) M 05 00357 (220) 2005.01.25.

(731) LAMICOOP Kereskedelmi és Szolgáltató Korlátolt Felelősségű Társaság, Solymár (HU)

(740) dr. Karsay Ferenc, Bárándy és Társai Ügyvédi Iroda, Budapest

(541) **FRUPPA**

(511) 29 Hús, hal-, baromfi- és vadhús; húskivonatok; tartósított, szárított és főzött gyümölcsök és zöldségek; zselék, lekvárok (dzsemek), kompótok; tojások, tej és tejtermékek; étkezési olajok és zsírok; almapiüré; gyümölcskonzervek; gyümölcsök, tartósított; gyümölcspép; kandírozott (cukrozott) gyümölcsök; lekvár.

(210) M 05 00358 (220) 2005.01.25.

(731) LAMICOOP Kereskedelmi és Szolgáltató Korlátolt Felelősségű Társaság, Solymár (HU)

(740) dr. Karsay Ferenc, Bárándy és Társai Ügyvédi Iroda, Budapest

(546)



(511) 29 Hús, hal-, baromfi- és vadhús; húskivonatok; tartósított, szárított és főzött gyümölcsök és zöldségek; zselék, lekvárok (dzsemek), kompótok; tojások, tej és tejtermékek; étkezési olajok és zsírok; almapiüré; gyümölcskonzervek; gyümölcsök, tartósított; gyümölcspép; kandírozott (cukrozott) gyümölcsök; lekvár.

(210) M 05 00361 (220) 2005.01.25.

(731) Guangdong Newzhongyuan Ceramics Import and Export Co., Ltd., Foshan City, Guangdong Province (CN)

(740) dr. Szigeti Éva, DANUBIA Szabadalmi és Védjegy Iroda Kft., Budapest

(210) M 04 04458 (220) 2004.11.05.

(731) Új Világ Lapkiadó Kft., Budapest (HU)

(546)



Budapest Business Journal

(511) 35 Álláskövetítő irodák, reklámdokumentáció rendezése, fénymásolással történő rekonstrukció, hirdetés, hirdetőügynökségek, kereskedelmi ügynökségek, piackutatások, rádiós reklám, televíziós reklám, reklámújság, statisztikai tájékoztatás, ügyletekkel kapcsolatos tájékoztatások, reklámanyagok, röpiratok, prospektusok, nyomtatványok, áruminták terjesztése.

38 Hírinformációs irodák, sajtóügynökségek, üzenetek továbbítása.

41 Impresszáriós szolgáltatások, szövegek kiadása, újságok előfizetése, újságterjesztés.

(546)

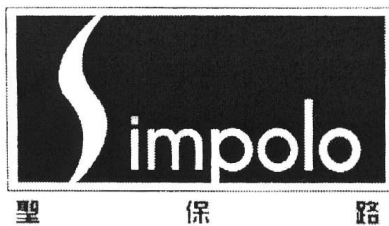

(511) 19 Téglák; mozaikok építészeti célokra; apró kőlapokból/kockákból kirakott kövezet; nem fémből készült zsindelek; nem fémből készült cserepek építészeti célokra; nem fémből készült falicsempék építészeti célokra; nem fémből készült padlóburkoló lapok; nem fémből készült padlóburkolatok; mozaik, kerámia-csempék.

(210) M 05 00362

(220) 2005.01.25.

(731) Bankár Holding Részvénytársaság, Budapest (HU)

(740) dr. Zalavári György, Zalavári Ügyvédi Iroda, Budapest

(546)

(511) 16 Papír, karton és ezen anyagokból készült termékek, nyomdai termékek, könyvkötészeti anyagok.

41 Nevelés, szakmai képzés, szórakoztatás, sport- és kulturális tevékenységek.

43 Vendéglátási szolgáltatások.

(210) M 05 00365

(220) 2005.01.25.

(731) Ssangyong Motor Company, Pyungtaek-si, Kjongki-do (KR)

(740) Mester Tamás, SWORKS Nemzetközi Szabadalmi Ügyvivői Iroda Kft., Budapest

(546)

(511) 12 Tolókocsik, mozdonyok, billenőszekrényes járművek, hűtőkocsik (hűtött kocsik), hómobilok, buktatókocsik, dömperek, autóbuszok, sínbuszok, motorkocsik, létrás teherautók, oldalkocsik, locsolóautók; triciklik, tömlős kocsik, kételtű járművek, sportautók, személyautók, személyautók több mint 7 utas számára, mentőautók, halottaskocsik, motorkerékpárok, társas autóbuszok, motoros lakókocsik, légszákok (autók biztonsági berendezése), szélvédőtörlők, védőburok gépkocsimotorokhoz, kürtök gépkocsikhoz, légpumpák (gépkocsitartozék), csomagháló gépkocsikhoz, lopás elleni riasztók gépkocsikhoz, ajtók gépkocsikhoz, irányjelzők gépkocsikhoz, vakításellenes szerkezetek gépkocsikhoz (világítóberendezés részeinek kivételével), hátra tekintő tükrök gépkocsikhoz, lengéscsillapítók gépkocsikhoz, gépkocsitestek, gépkocsi-karosszériák, sínhordozók gépkocsikhoz, tailgate (elektromosemelő-részek gépkocsikhoz), gépkocsi-üléshuzatok, szélvédők, gyermek biztonsági ülések (gépkocsikhoz), kormánykerekek, gépkocsiülések, hágsók/lépcsők autókhoz, gépkocsialvázak, gépkocsikerekek, napvédők gépkocsikhoz, gépkocsiallakok, torziós rugók gépkocsikhoz, tetők, burkolatok gépkocsikhoz, hátrameneti riasztók gépkocsikhoz, fejtámasztók gépkocsi ülésekhez, biztonsági övek gépkocsiülésekhez, kiegyensúlyozó súlyok gépkocsikerekekhez, kerékabroncsok gépkocsikerekekhez, felnik gépkocsikerekekhez, gépkocsikerék-küllők, páncélozott járművek, hóeke járművek, villástargoncák, küllőcsatok kerekéhez, szalagok kerékagyakhoz, szemétszállító gépjárművek, hálókocsik, kempingkocsik, betonkeverő járművek, (nyerges) vontatók (járművek), teherautók, sárvédők teherautókhoz, teherszállító járművek, kisbuszok (van-ek), pickup járművek, sport-haszonjárművek, lovas és ökör vontatta járművek, vagonok, gumiabroncsok gépjárműkerekhez, gumibelső gépkocsikerekekhez, dízelmotorok terepjáró járművekhez, gumiszalagok terepjáró járművekhez, hajtóláncok terepjáró járművekhez, sebességváltók terepjáró járművekhez, átvitelek terepjáró járművekhez, tengelykapcsolók terepjáró járművekhez, nyomtécátalakítók terepjáró járművekhez, borszjaj terepjáró járművekhez, spirálrugók járművekhez, légrugók járművekhez, laminált kötegelt rugók, tárcsafékek járművekhez, dobfélek járművekhez, fék-szalagbetét járművekhez, fékpofák járművekhez, csapágyak terepjáró járművekhez, csatlakozók, tengelykapcsolók terepjáró járművekhez, tengelycsapok, váltakozó áramú motorok terepjáró járművekhez, egyenáramú motorok terepjáró járművekhez, motorok terepjáró járművekhez, egyenáramú motorok terepjáró járművekhez, szer-
vomotorok terepjáró járművekhez, villanymotorok terepjáró járművekhez.

alakítók terepjáró járművekhez, borszjaj terepjáró járművekhez, spirálrugók járművekhez, légrugók járművekhez, laminált kötegelt rugók, tárcsafékek járművekhez, dobfélek járművekhez, fék-szalagbetét járművekhez, fékpofák járművekhez, csapágyak terepjáró járművekhez, csatlakozók, tengelykapcsolók terepjáró járművekhez, tengelycsapok, váltakozó áramú motorok terepjáró járművekhez, egyenáramú motorok terepjáró járművekhez, motorok terepjáró járművekhez, egyenáramú motorok terepjáró járművekhez, riksák, benzinmotorok terepjáró járművekhez, szer-
vomotorok terepjáró járművekhez, villanymotorok terepjáró járművekhez.

(210) M 05 00366

(220) 2005.01.25.

(731) Ssangyong Motor Company, Pyungtaek-si, Kyungki-do (KR)

(740) Mester Tamás, SWORKS Nemzetközi Szabadalmi Ügyvivői Iroda Kft., Budapest

(546)

(511) 12 Tolókocsik, mozdonyok, billenőszekrényes járművek, hűtőkocsik (hűtött kocsik), hómobilok, buktatókocsik, dömperek, autóbuszok, sínbuszok, motorkocsik, létrás teherautók, oldalkocsik, locsolóautók; triciklik, tömlős kocsik, kételtű járművek, sportautók, személyautók, személyautók több mint 7 utas számára, mentőautók, halottaskocsik, motorkerékpárok, társas autóbuszok, motoros lakókocsik, légszákok (autók biztonsági berendezése), szélvédőtörlők, védőburok gépkocsimotorokhoz, kürtök gépkocsikhoz, légpumpák (gépkocsitartozék), csomagháló gépkocsikhoz, lopás elleni riasztók gépkocsikhoz, ajtók gépkocsikhoz, irányjelzők gépkocsikhoz, vakítás ellenes szerkezetek gépkocsikhoz (világítóberendezés részeinek kivételével), hátratekin-
tő tükrök gépkocsikhoz, lengéscsillapítók gépkocsikhoz, gépkocsitestek, gépkocsi-karosszériák, sínhordozók gépkocsikhoz, tailgate (elektromosemelő-részek gépkocsikhoz), gépkocsi-üléshuzatok, szélvédők, gyermek biztonsági ülések (gépkocsikhoz), kormánykerekek, gépkocsiülések, hágsók/lépcsők autókhoz, gépkocsialvázak, gépkocsikerekek, napvédők gépkocsikhoz, gépkocsiallakok, torziós rugók gépkocsikhoz, tetők, burkolatok gépkocsikhoz, hátrameneti riasztók gépkocsikhoz, fejtámasztók gépkocsi ülésekhez, biztonsági övek gépkocsiülésekhez, kiegyensúlyozó súlyok gépkocsikerekekhez, kerékabroncsok gépkocsikerekekhez, felnik gépkocsikerekekhez, gépkocsikerék-küllők, páncélozott járművek, hóeke járművek, villástargoncák, küllőcsatok kerekéhez, szalagok kerékagyakhoz, szemétszállító gépjárművek, hálókocsik, kempingkocsik, betonkeverő járművek, (nyerges) vontatók (járművek), teherautók, sárvédők teherautókhoz, teherszállító járművek, kisbuszok (van-ek), pickup járművek, sport-haszonjárművek, lovas és ökör vontatta járművek, vagonok, gumiabroncsok gépjárműkerekhez, gumibelső gépkocsikerekekhez, dízelmotorok terepjáró járművekhez, gumiszalagok terepjáró járművekhez, hajtóláncok terepjáró járművekhez, sebességváltók terepjáró járművekhez, átvitelek terepjáró járművekhez, tengelykapcsolók terepjáró járművekhez, nyomtécátalakítók terepjáró járművekhez, borszjaj terepjáró járművekhez, spirálrugók járművekhez, légrugók járművekhez, laminált kötegelt rugók, tárcsafékek járművekhez, dobfélek járművekhez, fék-szalagbetét járművekhez, fékpofák járművekhez, csapágyak terepjáró járművekhez, csatlakozók, tengelykapcsolók terepjáró járművekhez, tengelycsapok, váltakozó áramú motorok terepjáró járművekhez, egyenáramú motorok terepjáró járművekhez, motorok terepjáró járművekhez, egyenáramú motorok terepjáró járművekhez, szer-
vomotorok terepjáró járművekhez, villanymotorok terepjáró járművekhez.

(210) M 05 00368

(220) 2005.01.25.

(731) Á & R Bt., Budapest (HU)

(740) Mészárosné Dónusz Katalin, S.B.G. & K. Szabadalmi Ügyvivői Iroda, Budapest

(546)



(511) 36 Ingatlanügyletek.

(210) M 05 00448 (220) 2005.02.01.

(731) Pannon GSM Távközlési Rt., Budaörs (HU)

(541) Pannon mobil szélessáv

(511) 35 Reklámozás, kereskedelmi ügyletek intézése, kereskedelmi adminisztráció, irodai munkák.

38 Távközlés.

(210) M 05 00449 (220) 2005.02.01.

(731) PeppeR 21. Kft., Budapest (HU); UNICEF Magyar Nemzeti Bizottsága (Fővárosi Bíróság 353), Budapest (HU)

(740) dr. Kispál Sándor, Kispál Ügyvédi Iroda, Budapest

(541) „Apró az aprókért”

(511) 35 Reklámozás; kereskedelmi ügyletek; kereskedelmi adminisztráció; irodai munkák.

36 Biztosítás; pénzügyi ügyletek; valutaügyletek; ingatlanügyletek.

41 Nevelés; szakmai képzés; szórakoztatás; sport- és kulturális tevékenységek.

45 Mások által egyéni igényeknek megfelelően nyújtott személyes és társadalmi jellegű szolgáltatások; biztonsági szolgáltatások személyek és vagyontárgyak védelmére.

(210) M 05 00559 (220) 2005.02.10.

(731) MEDIMIX-TRIO Bt., Kecskemét (HU)

(740) Király György, JUREX Iparjogvédelmi Iroda, Budapest

(546)

(511) 38 Távközlés.

(210) M 05 00560 (220) 2005.02.10.

(731) Magyarországi Pénzváltók Országos Egyesülete, Budapest (HU)

(740) dr. Kuracsai Csaba, Dr. Kuracsai Ügyvédi Iroda, Pécs

(546)

(511) 36 Pénzváltás.

(210) M 05 00330 (220) 2005.01.25.

(731) Pannon GSM Távközlési Rt., Budaörs (HU)

(541) Pannon MobiMail

(511) 35 Reklámozás, kereskedelmi ügyletek intézése, kereskedelmi adminisztráció, irodai munkák.

38 Távközlés.

(210) M 05 00268 (220) 2005.01.20.

(731) BIOLAND Tőzégfeldolgozó Kft., Pötréte (HU)

(740) dr. Biróné dr. Farkas Klára, Dr. Biróné dr. Farkas Ügyvédi Iroda, Zalaegerszeg

(546)

(511) 1 Ipari, tudományos, fényképezési, mezőgazdasági, kertészeti, erdészeti vegyi termékek; feldolgozatlan műgyanták, feldolgozatlan műanyagok; trágyák; vegyi tűzoltó szerek; fémek edzésére és hegesztésére szolgáló készítmények; élelmiszerek tartósítására szolgáló vegyi anyagok; cserzőanyagok; ipari rendeltetésű ragasztóanyagok.

(210) M 05 00333 (220) 2005.01.25.

(731) Pannon GSM Távközlési Rt., Budaörs (HU)

(541) Pannon MobiCard Plusz

(511) 35 Reklámozás, kereskedelmi ügyletek intézése, kereskedelmi adminisztráció, irodai munkák.

38 Távközlés.

(210) M 05 00200 (220) 2005.01.14.

(731) Alcar Agrogumi Kft., Kereki (HU)

(740) dr. Czink János, Könyvid, Nagy és Czink Ügyvédi Iroda, Fonyód

(546)(511) 12 Járművek; szárazföldi, légi vagy vízi közlekedési eszközök.
39 Szállítás; áruk csomagolása és raktározása; utazásszervezés.**(210) M 05 00250 (220) 2005.01.19.**

(731) MERCK-Kft., Budapest (HU)

(541) Marfarin Gyógyszerkészítmény

(511) 5 Gyógyszerészeti termék, gyógyászati használatra.

(210) M 05 00251 (220) 2005.01.19.

(731) MERCK-Kft., Budapest (HU)

(541) Marfagen Gyógyszerkészítmény

(511) 5 Gyógyszerészeti termék, gyógyászati használatra.

(210) M 05 00252 (220) 2005.01.19.

(731) MERCK-Kft., Budapest (HU)

(541) Omegen Gyógyszerkészítmény

(511) 5 Gyógyászati termék, gyógyászati használatra.

(210) M 05 00253 (220) 2005.01.19.

(731) MERCK-Kft., Budapest (HU)

(541) Oflogen Gyógyszerkészítmény

(511) 5 Gyógyszerészeti termék, gyógyászati használatra.

(210) M 05 00255 (220) 2005.01.19.

(731) MERCK-Kft., Budapest (HU)

(541) Budesogen Gyógyszerkészítmény

(511) 5 Gyógyszerészeti termék, gyógyászati használatra.

(210) M 05 00256 (220) 2005.01.19.
 (731) MERCK-Kft., Budapest (HU)
 (541) **Cetigen Gyógyszerkészítmény**
 (511) 5 Gyógyszerészeti termék, gyógyászati használatra.

(210) M 05 00257 (220) 2005.01.19.
 (731) MERCK-Kft., Budapest (HU)
 (541) **Citagen Gyógyszerkészítmény**
 (511) 5 Gyógyszerészeti termék, gyógyászati használatra.

(210) M 05 00997 (220) 2005.03.17.
 (731) Egyesült Vegyiművek Rt., Budapest (HU)
 (740) dr. Bándy Tamásné, PATENDER Nemzetközi Iparjogvédelmi
 Képviselői Kft., Budapest

(546)



(511) 3 Fehéritőkészítmények és egyéb, mosásra szolgáló anyagok; tisztító-, fényszerelő-, súroló- és csiszolószerek; szappanok; illatszerek, illóolajok, kozmetikai cikkek, hajmosó szerek; fogkrémek.

(210) M 05 00998 (220) 2005.03.17.
 (731) Egyesült Vegyiművek Rt., Budapest (HU)
 (740) dr. Bándy Tamásné, PATENDER Nemzetközi Iparjogvédelmi
 Képviselői Kft., Budapest

(541) BIP

(511) 3 Fehéritőkészítmények és egyéb, mosásra szolgáló anyagok; tisztító-, fényszerelő-, súroló- és csiszolószerek; szappanok; illatszerek, illóolajok, kozmetikai cikkek, hajmosó szerek; fogkrémek.

(210) M 05 00999 (220) 2005.03.17.
 (731) Egyesült Vegyiművek Rt., Budapest (HU)
 (740) dr. Bándy Tamásné, PATENDER Nemzetközi Iparjogvédelmi
 Képviselői Kft., Budapest

(546)



(511) 3 Fehéritőkészítmények és egyéb, mosásra szolgáló anyagok, mosó és mosogatószer, textilöblítők; tisztító-, fényszerelő-, súroló-

ló- és csiszolószerek; szappanok; illatszerek, illóolajok, kozmetikai cikkek, hajmosó szerek; fogkrémek.

(210) M 05 00601 (220) 2005.02.14.
 (731) VITAPLUS Élelmiszer, Gyógyszergyártó és Kereskedelmi Kft.,
 Budapest (HU)
 (740) dr. Engel Tamás, Engel Ügyvédi Iroda, Budapest
 (546)



(511) 5 Gyógyszerészeti és állatgyógyászati készítmények; egészségügyi készítmények gyógyászati használatra, diétás anyagok gyógyászati használatra, bébiételek; tapaszok, kötszerek; fogtömő anyagok és fogászati mintázóanyagok; fertőtlenítőszer; kártékony állatok és növények irtására szolgáló készítmények; gombaölő szerek (fungicidek), gyomirtó szerek (herbicidek).

29 Hús, hal-, baromfi- és vadhús; húskivonatok; tartósított, szárított és főzött gyümölcsök és zöldségek; zselék, lekvárok (dzsemek), kompótok; tojások, tej és tejtermékek; étkezési olajok és zsírok.

30 Kávé, tea, kakaó, cukor, rizs, tápióka, szágó, kávépótló szerek; lisztek és más gabonakészítmények, kenyér, péksütemények és cukrászsütemények, fagyaltok; méz, melaszszirup; élesztő, sütőporok; só, mustár; ecet, fűszeres mártások; fűszerek; jég.

32 Sörök; ásványvizek, szénsavas vizek és egyéb alkoholtmentes italok; gyümölcsitalok és gyümölcslevek; szörpök és más készítmények italokhoz.

(210) M 05 00848 (220) 2005.03.25.
 (731) FIMSZOLG Gyorsszolgálat Kft., Budapest (HU)

(541) FIMSZOLG KFT

(511) 37 Építkezés; javítás; szerelési szolgáltatások.

(210) M 05 00849 (220) 2005.03.03.
 (731) Szegedi SZEFO Rt., Szeged (HU)

(541) CHANCE

(511) 25 Ruházati cikkek, cipők, kalapárúk; felsőruházat, sikkötött felsőruházat, női ruha (pulóver, kardigán, mellény, poncho), körkötött alapanyagú felsőruházat (pizsama, köntös, fürdőköpeny, ingruha, sál, ingblúz, női póló, férfipóló).

(210) M 05 00850 (220) 2005.03.03.
 (731) Microwave Hungary Kft., Miskolc (HU)

(546)



(511) 41 Nevelés; szakmai képzés; szórakoztatás; sport- és kulturális tevékenységek.

(210) M 05 00852 (220) 2005.03.03.
 (731) FISCH Kereskedelmi Korlátolt Felelősségű Társaság,
 Tatabánya (HU)

(740) dr. Becker Tibor, Becker Ügyvédi Iroda, Tatabánya

(546)

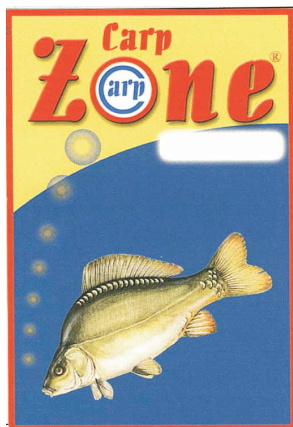

- (511) 28 Halhorgok, hálók (sportcikk), horgászfelszerelések, kapásérzékelők (horgászfelszerelés), kapásjelzők (horgászfelszerelés), mesterséges csalik horgászathoz.
30 Gabonakészítmények, darált kukorica, sült kukorica, kukoricaliszt, kukoricapehely.

(210) M 05 00853

(220) 2005.03.03.

(731) Buttinger János, Pécs (HU)

(546)



- (511) 41 Búvároktatás, bűvár szabadidős tevékenység szervezése.

(210) M 05 00854

(220) 2005.03.03.

(731) Research In Motion Limited, Waterloo, Ontario (CA)

(300) 76/610,160 2004.09.03. US

(740) dr. Szigeti Éva, DANUBIA Szabadalmi és Védjegy Iroda Kft., Budapest

(546)

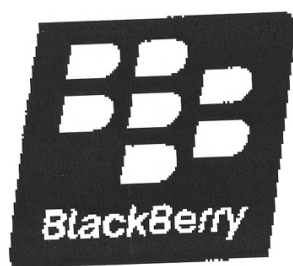

- (511) 9 Elektronikus kézi egységek és felszerelések adatok vezeték nélküli vételére és/vagy továbbítására és olyanok is, amelyek hangátvitelre is képesek; szoftverüzemek, globális számítógépes hálózati e-mail és/vagy adatok továbbítására és/vagy vételére egy vagy több elektronikus kézi egység és személyi számítógépen vagy szerveren, vagy azzal társított adattároló között; szoftver-adatok szinkronizálására kihelyezett állomás vagy egység és fix, vagy kihelyezett állomás vagy egység között, illetve adatok, beleértve cégszolgálatok egyirányú és/vagy kétirányú vezeték nélküli összekapcsolhatóságát lehetővé tevő és biztosító szoftver.

38 E-mail szolgáltatás; vezeték nélküli adatközlő szolgáltatások, különösen üzenetek küldését és/vagy vételét felhasználók számára vezeték nélküli adathálózaton keresztül lehetővé tevő

szolgáltatások; egyirányú és kétirányú hívásértesítő szolgáltatások; hangközlést továbbító és fogadó szolgáltatások.

41 Konzultációs és oktatási szolgáltatások információadás formájában harmadik személyek számára, segítségül adatok, beleértve cégszolgálatok, és/vagy hangközlések egyirányú vagy kétirányú összekapcsolhatóságának fejlesztéséhez és integrálásához.

(210) M 05 00855

(220) 2005.03.03.

(731) Research In Motion Limited, Waterloo, Ontario (CA)

(300) 76/610,159 2004.09.03. US

(740) dr. Szigeti Éva, DANUBIA Szabadalmi és Védjegy Iroda Kft., Budapest

(546)



- (511) 9 Elektronikus kézi egységek és felszerelések adatok vezeték nélküli vételére és/vagy továbbítására, és olyanok is, amelyek hangátvitelre is képesek; szoftverüzemek, globális számítógépes hálózati e-mail és/vagy adatok továbbítására és/vagy vételére egy vagy több elektronikus kézi egység és személyi számítógépen vagy szerveren, vagy azzal társított adattároló között; szoftver-adatok szinkronizálására kihelyezett állomás vagy egység és fix, vagy kihelyezett állomás vagy egység között, illetve adatok, beleértve cégszolgálatok egyirányú és/vagy kétirányú vezeték nélküli összekapcsolhatóságát lehetővé tevő és biztosító szoftver.

38 E-mail szolgáltatás; vezeték nélküli adatközlő szolgáltatások, különösen üzenetek küldését és/vagy vételét felhasználók számára vezeték nélküli adathálózaton keresztül lehetővé tevő szolgáltatások; egyirányú és kétirányú hívásértesítő szolgáltatások; hangközlési továbbító és fogadó szolgáltatások.

41 Konzultációs és oktatási szolgáltatások információadás formájában harmadik személyek számára, segítségül adatok, beleértve cégszolgálatok, és/vagy hangközlések egyirányú, vagy kétirányú összekapcsolhatóságának fejlesztéséhez és integrálásához.

(210) M 05 00856

(220) 2005.03.03.

(731) Kuti János, Tamási (HU); Nádas Mihály, Szolnok (HU)

(740) dr. Szigeti Éva, DANUBIA Szabadalmi és Védjegy Iroda Kft., Budapest

(546)



- (511) 30 Fűszeres mártások, fűszerek, pácok.

(210) M 05 00857

(220) 2005.03.03.

(731) Bristol-Myers Squibb Company (Delaware állam törvényei szerint működő vállalat), New York, New York (US)

(300) 78/513,556 2004.11.09. US

(740) dr. Szamosi Katalin, S.B.G. & K. Szabadalmi Ügyvivői Iroda, Budapest

(546)

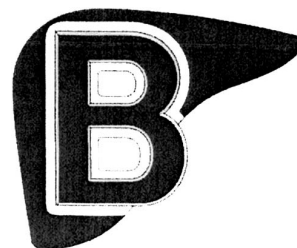

- (511) 16 Nyomdaipari termékek, nevezetesen broszúrok, hepatitis B-vel kapcsolatos cégjelzések, feliratok és cégkártyák.
41 Oktatás; hepatitis B-vel kapcsolatos képzés.

(210) M 05 00845

(731) Ditrói Mária, Győr (HU)

(541) Fitality

(511) 41 Nevelés; szakmai képzés; szórakoztatás; sport- és kulturális tevékenységek.

(220) 2005.03.03.**(210) M 05 00846**

(731) Ditrói Mária, Győr (HU)

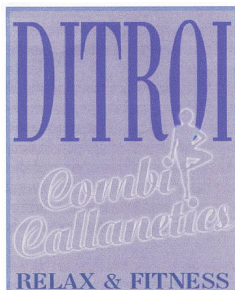
(546)**(220) 2005.03.03.**

(511) 41 Nevelés; szakmai képzés; szórakoztatás; sport- és kulturális tevékenységek.

(210) M 05 00847

(731) BLESSING 2004 Kft., Győr (HU)

(546)

SZEZON

szolgáltatás- és termékkatalógus

(511) 16 Nyomdaipari termékek, így ismertetőfüzetek és különféle útmutatók; tanítási és oktatási anyagok; időszaki kiadványok; terjesztett útmutató és tájékoztató, reklámkiadványok; nyomtatott információs és regionális kiadványok; szórakoztatóprogramokra vonatkozó ismertető, műsorkalauzok; hírlevelek; újságok; folyóiratok; magazinok; könyvek; egyéb nyomtatott anyagok.

(220) 2005.03.03.**(210) M 05 01012**

(731) SYCAMORE MÉDIA Kft., Budapest (HU)

(546)

Supply Chain Monitor

(511) 16 Papír, karton és ezen anyagokból készült termékek, amelyek nem tartoznak más osztályokba; nyomdaipari termékek; könyvkötészeti anyagok; fényképek; papíripari cikkek, papíripari vagy háztartási ragasztóanyagok; anyagok művészek részére; ecsetek; írógépek és irodai cikkek (bútorok kivételével); tanítási és oktatási anyagok (készülékek kivételével); csomagolásra szolgáló műanyagok (amelyek nem tartoznak más osztályokba); nyomdabetétek; klisék.

41 Nevelés; szakmai képzés; szórakoztatás; sport- és kulturális tevékenységek.

(220) 2005.03.18.**(210) M 05 01016**

(731) Both Ildikó, Budapest (HU)

(740) dr. Hrabéczy Miklós ügyvéd, Monor

(546)**(220) 2005.03.18.**

(511) 41 Nevelés; szakmai képzés; szórakoztatás; sport- és kulturális tevékenységek, digitális képfelvételezés, egészség(védő) klubok (kondicionálás), elektronikus desktop kiadói tevékenység, elektronikus könyvek és folyóiratok online kiadása, előadóművészek szolgáltatásai, eszmecserek, kollokviumok szervezése és lebonyolítása, feliratozás (filmeké), fényképészet, filmgyártás, filmstúdiók, filmszínházak üzemeltetése, filmvetítők és tartozékaik kölcsönzése, fogadások tervezése (szórakoztatás), rádió- és televízióprogramok készítése, rádiós szórakoztatás, riporteri szolgáltatások, show-műsorok, show-műsorok szervezése (impreszárió szolgáltatásai), televíziós szórakoztatás, videofilmgyártás, videoszalagok vágása, video (szalagra) filmezés, világítóberendezések kölcsönzése színházak vagy filmstúdiók részére, zene összeállítása.

(210) M 05 00887

(731) Hajdu Károly, Budapest (HU); Harmat Attila, Budapest (HU)

(541) B.A.R.O.

(511) 2 Festékek, kencék, lakkok, rozsdagátló és fakonzerváló szerek, festőanyagok.

19 Vegyi anyagokkal kezelt gipsztermékek, vakolatok.

(220) 2005.03.07.**(210) M 05 00888**

(731) Le Pierrot Kereskedelmi és Vendéglátóipari Kft., Budapest (HU)

(740) dr. Szecskay András, Szecskay Ügyvédi Iroda, Budapest

(546)**(220) 2005.03.07.**

(511) 29 Hús, hal-, baromfi- és vadhús; húskivonatok; tartósított, szárított és főzött gyümölcsök és zöldségek; zselék, lekvárok (dzsemek), kompótok; tojások, tej és tejtermékek; étkezési olajok és zsírok.

30 Kávé, tea, kakaó, cukor, rizs, tapióka, szágó, kávépótló szerek; lisztek és más gabonakészítmények, kenyér, péksütemények és cukrászsütemények, fagylaltok; méz, melaszszirup; élesztő, sütőporok; só, mustár; ecet, fűszeres mártások; fűszerek; jég.

35 Reklámozás; kereskedelmi ügyletek; kereskedelmi adminisztráció; irodai munkák.

43 Vendéglátási (élelmezési) szolgáltatások; ideiglenes szállásadás.

(210) M 05 00889

(731) Le Pierrot Kereskedelmi és Vendéglátóipari Kft., Budapest (HU)

(740) dr. Szecskay András, Szecskay Ügyvédi Iroda, Budapest

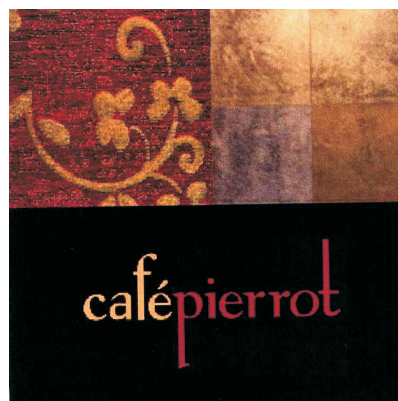
(546)**(220) 2005.03.07.**

(511) 43 Vendéglátási (élelmezési) szolgáltatások; ideiglenes szállásadás.

(210) M 05 00890(731) Le Pierrot Kereskedelmi és Vendéglátóipari Kft., Budapest (HU)
(740) dr. Szecskay András, Szecskay Ügyvédi Iroda, Budapest**(541) PIERROT**

(511) 29 Hús, hal-, baromfi- és vadhús; húskivonatok; tartósított, szárított és főzött gyümölcsök és zöldségek; zselék, lekvárok (dzsemek), kompótok; tojások, tej és tejtermékek; étkezési olajok és zsírok.

30 Kávé, tea, kakaó, cukor, rizs, tápióka, szágó, kávépótló szerek; lisztek és más gabonakészítmények, kenyér, péksütemények és cukrászsütemények, fagylaltok; méz, melaszszirup; élesztő, sütőporok; só, mustár; ecet, fűszeres mártások; fűszerek; jég.

35 Reklámozás; kereskedelmi ügyletek; kereskedelmi adminisztráció; irodai munkák.

43 Vendéglátási (élelmezési) szolgáltatások; ideiglenes szállásadás.

(220) 2005.03.07.**(210) M 05 00895**(731) ÉVELŐ PARK Termelő és Szolgáltató Kft., Csemő (HU)
(546)

(511) 31 Élő növények.

(220) 2005.03.07.**(210) M 05 00891**

(731) ELECTRO-COORD Magyarország Háztartási gép- és Elektronikai Hulladék Hasznosítást Koordináló Közhasznú Társaság, Budapest (HU)

(740) dr. Völgyesi András, Dr. Völgyesi Ügyvédi Iroda, Budapest

(546)

(511) 7 Gépek és szerszámgépek; motorok (a szárazföldi járműmotorok kivételével); tengelykapcsolók és erőátviteli elemek (a szárazföldi járművek céljára készültek kivételével); nem kézi működtetésű mezőgazdasági eszközök; keltetőgépek.

9 Tudományos célra szolgáló, tengerészeti, földmérő, villamos, fényképezési, mozgóképi, optikai, súlymérő, egyéb mérő-, jelző-, ellenőrző (felügyeleti), életmentő és oktatóberendezések és felszerelések; hangok vagy képek rögzítésére, továbbítására, másolására szolgáló készülékek; mágneses adathordozók, hanglemezek; automata árueosztó berendezések és szerkezetek érmébedobással működő készülékekhez; regiszteres pénztárgépek, számológépek, adatfeldolgozó berendezések és számítógépek; tűzoltó készülékek.

11 Világító-, fűtő-, gőzfejlesztő, főző-, hűtő-, szárító-, szellőztető-, vízszolgáltató és egészségügyi berendezések.

35 Reklámozás; kereskedelmi ügyletek; kereskedelmi adminisztráció; irodai munkák.

(220) 2005.03.07.**(210) M 05 00896**(731) BERLIN-CHEMIE AG, Berlin (DE)
(740) dr. Szigeti Éva, DANUBIA Szabadalmi és Védjegy Iroda Kft., Budapest**(541) OLTENSIO**

(511) 5 Gyógyszerek; diétás anyagok gyógyászati használatra.

(220) 2005.03.07.**(210) M 05 00897**(731) BERLIN-CHEMIE AG, Berlin (DE)
(740) dr. Szigeti Éva, DANUBIA Szabadalmi és Védjegy Iroda Kft., Budapest**(541) OLTAR**

(511) 5 Gyógyszerek; diétás anyagok gyógyászati használatra.

(220) 2005.03.07.**(210) M 05 00898**

(731) Colgate-Palmolive Company (Delaware államban bejegyzett cég), New York, New York (US)

(740) dr. Szigeti Éva, DANUBIA Szabadalmi és Védjegy Iroda Kft., Budapest

(546)

(511) 3 Fogkrém.

(220) 2005.03.07.**(210) M 05 00901**

(731) OPTIREX Kft., Budapest (HU)

(541) A KORRAL JÁR! FÓKUSZBAN AZ ÉVEK

(511) 9 Fém szemüvegkeret; műanyag szemüvegkeret; optikai berendezések és felszerelések, optikai cikkek, szemüvegek, szemüvegkeretek, szemüveglencsék, szemüvegtokok, szemüvegznórok.

(220) 2005.03.08.**(210) M 05 00903**(731) BIOFARMA, Neully-Surseine (FR)
(740) Karácsonyi Béla, ADVOPATENT Szabadalmi és Védjegy Iroda, Budapest**(554)****(220) 2005.03.08.****(210) M 05 00894**(731) BERLIN-CHEMIE AG, Berlin (DE)
(740) dr. Szigeti Éva, DANUBIA Szabadalmi és Védjegy Iroda Kft., Budapest**(541) XADOS**

(511) 5 Gyógyszerészeti készítmények; diétás anyagok gyógyászati használatra.

(220) 2005.03.07.

(511) 5 Gyógyszerészeti, állatgyógyászati és egészségügyi termékek; diétás anyagok gyógyászati használatra; tapaszok, kötszeranyagok; fertőtlenítőszer.

(210) M 05 01317 (220) 2005.04.11.

(731) IP PROMOTION Kft., Szentendre (HU)

(541) **SALPIPE**

(511) 10 Sebészeti, orvosi, fogorvosi és állatgyógyászati készülékek és műszerek, művégtagok, műszemek és műfogak; ortopédiai cikkek; sebészeti varratanyagok.

(210) M 05 01324 (220) 2005.04.11.

(731) PÁPAI HÚS Rt., Pápa (HU)

(541) **AZ ÍZ ÖSSZEHOZ!**

(511) 29 Hús, vörösaruk, mozaikos húskészítmények, húskenyerek, kolbászok, szalámitfélék

(210) M 05 01026 (220) 2005.03.18.

(731) KRKA, tovarna zdravil, d.d., Novo mesto (SL)

(740) Frankné dr. Machytka Daisy, Gödölle, Kékes, Mészáros & Szabó Szabadalmi és Védjegy Iroda, Budapest

(541) **LAVESTRA**

(511) 5 Gyógyszerészeti készítmények.

(210) M 05 01902 (220) 2005.06.01.

(731) Dámtej Kft., Budapest (HU)

(740) Pintz György, Pintz és Társai Szabadalmi és Védjegy Iroda, Budapest

(541) **FITTIMO**

(511) 29 Tej és tejtermékek; joghurt; kefir; tej; tejes italok (főként tejet tartalmazó); tejszín (tejtermék); tejszínhab; tejtermékek; tofu; vaj; vajkrém.

(210) M 05 01921 (220) 2005.06.01.

(731) DUNAKENYÉR Rt., Dunaharaszti (HU)

(740) dr. Fabók Márta, Dr. Fabók Márta Ügyvédi Iroda, Budapest

(546)



(511) 29 Hús, hal-, baromfi- és vadhús; húskivonatok; tartósított, szárított és főzött gyümölcsök és zöldségek; zselék, lekvárok (dzsemek), kompótok; tojások, tej és tejtermékek; étkezési olajok és zsírok.

30 Kávé, tea, kakaó, cukor, rizs, tápióka, szágó, kávépótló szerek; lisztek és más gabonakészítmények, kenyér, péksütemények és cukrászsütemények, fagylaltok; méz, melaszszirup; élesztő, sütőporok; só, mustár; ecet, fűszeres mártások; fűszerek; jég.

(210) M 05 01922 (220) 2005.06.01.

(731) Zhao Qing, Budapest (HU)

(546) **FLEXIBLE**

(511) 25 Ruházati cikkek, cipők, kalapárak.

(210) M 05 00904 (220) 2005.03.08.

(731) Arysta Agro Magyarország Kereskedelmi és Szolgáltató Kft., Budapest (HU)

(740) dr. Illés György ügyvéd, Budapest

(541) **METRIPHAR**

(511) 1 Mezőgazdasági, kertészeti, erdészeti vegyi termékek; trágyák.

5 Kártékony állatok irtására szolgáló készítmények, gombaölő szerek (fungicidok), gyomirtó szerek (herbicidok).

(210) M 05 00909 (220) 2005.03.08.

(731) TYMBARK S.A., Tymbark (PL)

(740) dr. Szigeti Éva, DANUBIA Szabadalmi és Védjegy Iroda Kft., Budapest

(546)



(511) 28 Játékok, elektronikus játékok a tévéjátékok kivételével, eszközök játékokhoz, játékkártyák, sakkfigurák, labdák, ütős labdajátékok, játékmackók, játékszerek.

32 Alkoholmentes italok, ivólevelek, alkoholmentes üdítőitalok, szörpök, izotóniás italok, vitaminos italok, ásványvíz, zöldséglevék, paradicsomlevék, répalevek.

(210) M 05 00748 (220) 2005.02.25.

(731) ANDA PRESENT Kft., Budapest (HU)

(541) **andré philippe**

(511) 14 Nemesfémek és ötvözeik, valamint az ilyen anyagokból készült vagy ezekkel bevont termékek, amelyek nem tartoznak más osztályokba; ékszerek, drágakövek; órák és más időmérő eszközök.

16 Papír, karton és ezen anyagokból készült termékek, amelyek nem tartoznak más osztályokba; nyomdaipari termékek; könyvkötészeti anyagok; fényképek; papíripari cikkek; papíripari vagy háztartási ragasztóanyagok; anyagok művészek részére; ecsetek; írógépek és irodai cikkek (bútorok kivételével); tanítási és oktatási anyagok (készülékek kivételével); csomagolásra szolgáló műanyagok (amelyek nem tartoznak más osztályokba); nyomdabetétek; klisék.

18 Bőr és bőrutánzatok, ezen anyagokból készült olyan termékek, amelyek nem tartoznak más osztályokba; állatbőrök és irhák; utazótáskák és bőröndök; esernyők, napernyők és sétatálcák; osztorok, hámok, nyergek és lószerszámok.

25 Ruházati cikkek, cipők, kalapárak.

34 Dohány; dohányzási cikkek; gyufák.

(210) M 05 01249 (220) 2005.04.05.

(731) Soremartec S.A., Schoppach-Arlon (BE)

(740) dr. Szamosi Katalin, S.B.G. & K. Szabadalmi Ügyvivői Iroda, Budapest

(541) **KINDER TEJSZELET**

(511) 30 Sütemények és cukorkaárak, kétszersültök, kekszek, cukrászsütemények, csokoládétermékek, jégkrémek.

(210) M 05 01250

(731) Soremartec S.A., Schoppach-Arlon (BE)

(740) dr. Szamosi Katalin, S.B.G. & K. Szabadalmi Ügyvivői Iroda, Budapest

(591)

(511) 30 Sütemények és cukorkaárúk, kétszersültek, kekszek, cukrászsütemények, csokoládétermékek, jégkrémek.

(210) M 05 00760

(731) Basta Active Car Care A/S, Horsholm (DK)

(740) dr. Szigeti Éva, DANUBIA Szabadalmi és Védjegy Iroda Kft., Budapest

(541) BASTA

(511) 3 Tisztítószer (nem ipari használatra), szappanok és más mosószer mosodai használatra, beleértve az autómósáshoz használatos szappanokat, tisztító és fényesítőszereket, beleértve az autók fém- és műanyag részeinek tisztításához és karbantartásához használatos készítményeket és a fémek csiszolószereit.

(210) M 05 00761

(731) Szabolcs Gabona Holding Rt., Nyíregyháza (HU)

(740) dr. Molnár Lajos ügyvéd, Nyíregyháza

(541) ABO

(511) 30 Rizs; lisztek és más gabonakészítmények, kenyér, péksütemények és cukrászsütemények; élesztő, sütőporok.

31 Mezőgazdasági termékek és magok, amelyek nem tartoznak más osztályokba; tápanyagok állatok számára.

(210) M 05 01006

(731) Balatoni Hajózási Rt., Siófok (HU)

(740) dr. Pető Andrea, Dr. Pető Andrea Ügyvédi Iroda, Siófok

(546)

(511) 35 Reklámozás; kereskedelmi ügyletek; kereskedelmi adminisztráció; irodai munkák.

(210) M 05 01007

(731) Polgármesteri Hivatal, Tiszafüred (HU)

(541) TISZAFÜRED A TISZA-TÓ FŐVÁROSA

(511) 35 Reklámozás.

(210) M 05 01241

(731) Maróti Viktória, Budapest (HU); Jeney Roland, Pécs (HU)

(541) Ready for Business?!

(511) 9 CD-ROM.

41 Nevelés; szakmai képzés; szórakoztatás; sport- és kulturális tevékenységek.

(220) 2005.04.05.**(210) M 05 01245**

(731) Futureal Ingatlanfejlesztő Kft., Budapest (HU)

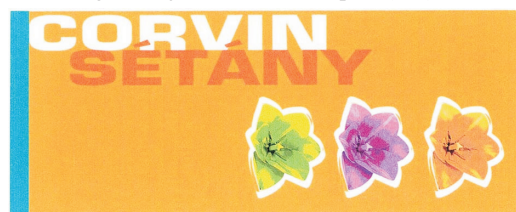
(546)

(511) 35 Reklámozás; kereskedelmi ügyletek; kereskedelmi adminisztráció; irodai munkák.

36 Biztosítás; pénzügyi ügyletek; valutaügyletek; ingatlanügyletek.

37 Építkezés; javítás; szerelési szolgáltatások.

38 Távközlés.

39 Szállítás; áruk csomagolása és raktározása; utazásszervezés.

41 Nevelés; szakmai képzés; szórakoztatás; sport- és kulturális tevékenységek.

42 Tudományos és műszaki szolgáltatások, valamint az idetartozó tervezői és kutatói tevékenység; ipari elemző és kutató szolgáltatások; számítástechnikai hardver- és szoftvertervezés és -fejlesztés; jogi szolgáltatások.

43 Vendéglátási (élelmezési) szolgáltatások; ideiglenes szállásadás.

44 Orvosi szolgáltatások; állatgyógyászati szolgáltatások; higiéniai és szépségápolási szolgáltatások emberek és állatok részére; mezőgazdasági, kertészeti és erdészeti szolgáltatások.

45 Mások által egyéni igényeknek megfelelően nyújtott személyes és társadalmi jellegű szolgáltatások; biztonsági szolgáltatások személyek és vagyontárgyak védelmére.

(210) M 05 01176

(731) Gréczy János, Budapest (HU)

(546)

(511) 32 Sörök; ásványvizek, szénsavas vizek és egyéb alkoholmentes italok; gyümölcsitalok és gyümölcslevek; szörpök és más készítmények italokhoz.

(210) M 05 01177

(731) ZSOLT-FA Kft., Budapest (HU)

(546)

(511) 20 Bútorok, tükrök, keretek; fából, parafából, nádból, gyékényből, fűzfavesszőből, szaruból, csontból, elefántcsontból, halcsontból, kagylóhéjból, ábrából, gyöngyházból, tajtékból és mindezek pótlányaiból vagy műanyagokból készült termékek, amelyek nem tartoznak más osztályokba.

(210) M 05 01178

(220) 2005.03.31.

(554)

(731) Team Domino Hungary Kft., Budapest (HU)

(740) dr. Keszthelyi Oszkár, Dr. Keszthelyi Oszkár Ügyvédi Iroda, Budapest

(541) **FORMA 1 TŐZSDE**

(511) 9 Interneten elérhető számítógépes játékszoftver.

(210) M 05 01112

(220) 2005.03.24.

(731) BRAND NEW LICENSING Szolgáltató Korlátolt Felelősségű Társaság, Budapest (HU)

(740) dr. Szigeti Éva, DANUBIA Szabadalmi és Védjegy Iroda Kft., Budapest

(541) **DON'T PANIC, BE ORGANIC**

(511) 25 Ruházati cikkek, cipők, kalapárak.

(210) M 05 01129

(220) 2005.03.25.

(731) Kaiser 2000. Kft., Érpatak (HU)

(740) dr. Bacsa Judit, Dr. Bacsa Judit Ügyvédi Iroda, Nyíregyháza

(554)



(511) 33 Pálinkák.

(210) M 05 01130

(220) 2005.03.25.

(731) Kaiser 2000. Kft., Érpatak (HU)

(740) dr. Bacsa Judit, Dr. Bacsa Judit Ügyvédi Iroda, Nyíregyháza

(554)



(511) 33 Pálinkák.

(210) M 05 01131

(220) 2005.03.25.

(731) Kaiser 2000. Kft., Érpatak (HU)

(740) dr. Bacsa Judit, Dr. Bacsa Judit Ügyvédi Iroda, Nyíregyháza



(511) 33 Pálinkák.

(210) M 05 01132

(220) 2005.03.25.

(731) Kaiser 2000. Kft., Érpatak (HU)

(740) dr. Bacsa Judit, Dr. Bacsa Judit Ügyvédi Iroda, Nyíregyháza

(554)



(511) 33 Pálinkák.

(210) M 05 01133

(220) 2005.03.25.

(731) Kaiser 2000. Kft., Érpatak (HU)

(740) dr. Bacsa Judit, Dr. Bacsa Judit Ügyvédi Iroda, Nyíregyháza

(554)



(511) 33 Pálinkák.

(210) M 05 01134

(731) Kaiser 2000. Kft., Érpatak (HU)

(740) dr. Bacsa Judit, Dr. Bacsa Judit Ügyvédi Iroda, Nyiregyháza

(554)

(511) 33 Pálinkák.

(220) 2005.03.25.**(546)**

(511) 29 Hús, hal-, baromfi- és vadhús; húskivonatok; tartósított, szárított és főzött gyümölcsök és zöldségek; zselék, lekvárok (dzsemek), kompótok; tojások, tej és tejtermékek; étkezési olajok és zsírok; feldolgozott és tartósított hal és halkészítmények.

31 Mezőgazdasági, kertészeti, erdészeti termékek és magok, amelyek nem tartoznak más osztályokba; élő állatok; friss gyümölcsök és zöldségek; vetőmagok, élő növények és virágok; állati táplálékok, maláta; élő hal.

(210) M 05 01135

(731) Kaiser 2000. Kft., Érpatak (HU)

(740) dr. Bacsa Judit, Dr. Bacsa Judit Ügyvédi Iroda, Nyiregyháza

(541) ZSINDELYES

(511) 33 Pálinkák.

(220) 2005.03.25.**(210) M 05 01180**

(731) Jin Jian Zhong, Budapest (HU)

(740) dr. Sztróka Zsolt ügyvéd, Budapest

(541) REDLEAF

(511) 25 Ruházati cikkek, cipők, kalapárak.

(220) 2005.03.31.**(210) M 05 01165**

(731) ADRIA, dionicko drustvo za ulov, preradu i promet ribom, te usluge putnicke agencije, Zadar (HR)

(740) ifj. Szentpéteri Ádám, S.B.G. & K. Szabadalmi Ügyvivői Iroda, Budapest

(546)

(511) 29 Hús, hal-, baromfi- és vadhús; húskivonatok; tartósított, szárított és főzött gyümölcsök és zöldségek; zselék, lekvárok (dzsemek), kompótok; tojások, tej és tejtermékek; étkezési olajok és zsírok; feldolgozott és tartósított hal és halkészítmények.

31 Mezőgazdasági, kertészeti, erdészeti termékek és magok, amelyek nem tartoznak más osztályokba; élő állatok; friss gyümölcsök és zöldségek; vetőmagok, élő növények és virágok; állati táplálékok, maláta; élő hal.

(220) 2005.03.29.**(210) M 05 01182**

(731) Gerezdes Dávid János, Mosonmagyaróvár (HU)

(740) dr. Nagy Sándor, Dr. Nagy Ügyvédi Iroda, Mosonmagyaróvár

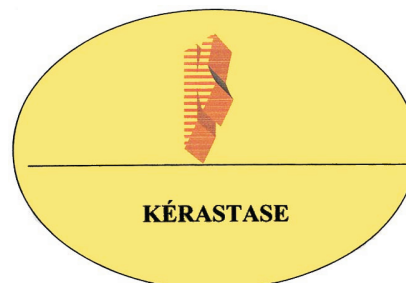
(546)

(511) 3 Fehéritőkészítmények és egyéb, mosásra szolgáló anyagok; tisztító-, fényszívó-, súroló- és csiszológépek; szappanok; illatszerek, illóolajok, kozmetikai cikkek, hajmosó szerek; fogkrémek.

42 Tudományos és műszaki szolgáltatások, valamint az idetartozó tervezői és kutatói tevékenység; ipari elemző és kutató szolgáltatások; számítástechnikai hardver- és szoftvertervezés és -fejlesztés; jogi szolgáltatások.

(210) M 05 01166

(731) ADRIA, dionicko drustvo za ulov, preradu i promet ribom, te usluge putnicke agencije, Zadar (HR)

(740) ifj. Szentpéteri Ádám, S.B.G. & K. Szabadalmi Ügyvivői Iroda, Budapest

(220) 2005.03.29.**(210) M 05 01191**

(731) Cavern Italgyártó Részvénytársaság, Izsák (HU)

(541) KÓPÉ

(511) 32 Alkoholmentes italok és sörök.

(220) 2005.03.31.

(210) M 05 01193

(731) LURA d.d., Zágráb (HR)

(740) dr. Szigeti Éva, DANUBIA Szabadalmi és Védjegy Iroda Kft., Budapest

(546)

(511) 29 Joghurt alapú termékek.

(220) 2005.03.31.**(546)**

(511) 16 Folyóiratok, magazinok, revük (időszaki lapok).

35 Hirdetési hely kölcsönzése, hirdetési oldalak készítése, kereskedelmi információs ügynökségek, kereskedelmi vagy reklámcélú kiállítások szervezése, közvélemény-kutatás, online hirdetői tevékenység számítógépes hálózaton, piaci tanulmányok, piackutatás, rádiós reklámozás, reklámanyag naprakész állapotba hozása, reklámanyagok kölcsönzése, reklámanyagok (röplapok, prospektusok, nyomtatványok, áruminták) terjesztése, reklámanyagok terjesztése, reklámidő bérlete távközlési médiumban, reklámszövegek publikálása, reklámügynökségek, hirdetőügynökségek, sajtófigyelés, segítségnyújtás üzletvezetéshez, szabadtéri hirdetés, szövegfeldolgozás, üzleti információk, üzletszervezési és üzletvezetési tanácsadás.

41 Rádió- és televízióprogramok készítése, rádiós szórakoztatás.

(210) M 05 01280

(731) BUSINESS CLASS Education Centre Szolgáltató Betéti Társaság, Vecsés (HU)

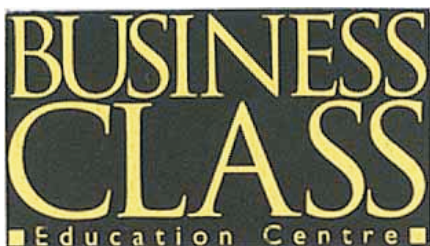
(546)

(511) 9 Tudományos célra szolgáló, tengerészeti, földmérő, villamos, fényképezési, mozgóképi, optikai, súlymérő, egyéb mérő-, jelző-, ellenőrző (felügyeleti), életmentő és oktatóberendezések és felszerelések; hangok vagy képek rögzítésére, továbbítására, másolására szolgáló készülékek; mágneses adathordozók, hanglemezek; automata áruelosztó berendezések és szerkezetek érmebedobással működő készülékekhez; regiszteres pénztárgépek; számológépek, adatfeldolgozó berendezések és számítógépek; tűzoltó készülékek.

16 Papír, karton és ezen anyagokból készült termékek, amelyek nem tartoznak más osztályokba; nyomdaipari termékek; könyvkötészet anyagok; fényképek; papíripari cikkek, papíripari vagy háztartási ragasztóanyagok; anyagok művészek részére; ecsetek; írógépek és irodai cikkek (bútorok kivételével); tanítási és oktatási anyagok (készülékek kivételével); csomagolásra szolgáló műanyagok (amelyek nem tartoznak más osztályokba); nyomdabetétek; klisék.

41 Nevelés; szakmai képzés; szórakoztatás; sport- és kulturális tevékenységek.

(220) 2005.04.07.**(210) M 05 01398**

(731) Sanoma Budapest Rt., Budapest (HU)

(740) Király György, JUREX Iparjogvédelmi Iroda, Budapest

(546)

(511) 16 Nyomdaipari termékek, kiadványok, újságok, folyóiratok, képeslapok, évkönyvek, könyvek.

41 Nevelés; szakmai képzés; szórakoztatás; sport- és kulturális tevékenységek.

(220) 2005.04.15.**(210) M 05 01319**

(731) budmil Termelő, Kereskedő és Szolgáltató Részvénytársaság, Budapest (HU)

(740) dr. Balogh Ákos, Sarkadi & Társai Ügyvédi Iroda, Budapest

(546)

(511) 18 Bőr és bőrutánzatok, ezen anyagokból készült olyan termékek, amelyek nem tartoznak más osztályokba; állatbőrök és irhák; utazótáskák és bőröndök; esernyők, napernyők és sétapálcák; osztorok, hámok, nyerges és lószerszámok.

22 Kötelek, zsinetek, hálók, sátrak, ponyvák, vitorlavásznak, vitorlák, zsákok és táskák (amelyek nem tartoznak más osztályokba); párnázó és tömőanyagok (gumi és műanyagok kivételével); nyers textilrostok.

25 Ruházati cikkek, cipők, kalapárak.

(220) 2005.04.11.**(210) M 05 01399**

(731) Sanoma Budapest Rt., Budapest (HU)

(740) Király György, JUREX Iparjogvédelmi Iroda, Budapest

(546)

(511) 16 Nyomdaipari termékek, kiadványok, újságok, folyóiratok, képeslapok, évkönyvek, könyvek.

41 Nevelés; szakmai képzés; szórakoztatás; sport- és kulturális tevékenységek.

(220) 2005.04.15.**(210) M 05 01320**

(731) MÉDIA 1 HUNGARY Tömegkommunikációs Reklámszervező Szolgáltató Kft., Nyíregyháza (HU)

(740) dr. Palásti Péter ügyvéd, Miskolc

(220) 2005.04.11.**(210) M 05 01397**

(731) ERSTE Bank Hungary Rt., Budapest (HU)

(740) dr. Choma Helga, Berzeviczi Ügyvédi Iroda, Budapest

(546)

(511) 36 Pénzműveletek, értékpapírügyletek, ingatlanokkal kapcsolatos banki szolgáltatások.

(210) M 05 01401

(220) 2005.04.15.

(731) TESCO-Global Áruházak Zrt., Budaörs (HU)

(546)  HEALTHY HAIR

(511) 3 Szappanok, illatszerek, illóolajok, kozmetikai cikkek, hajmosó szerek; hajápoló oldatok, bőr, fejbőr és haj tisztítására, ápolására és szépítésére szolgáló készítmények.

(210) M 05 01964

(220) 2005.06.07.

(731) ENTIMPEX Kft., Székesfehérvár (HU)

(541) ENTERIART

(511) 20 Bútorok, tükrök, keretek; fából, parafából, nádból, gyékényből, fűzfavesszőből, szaruból, csontból, elefántcsontból, halcsontból, kagylóhéjból, ámbrából, gyöngyházból, tajtékból és mindezek pótanyagaiból vagy műanyagokból készült termékek, amelyek nem tartoznak más osztályokba.

(210) M 05 01966

(220) 2005.06.07.

(731) Magyar Katolikus Rádió Alapítvány, Eger (HU)

(740) dr. Holtzer Olivér ügyvéd, Eger

(546) 

(511) 9 Tudományos célra szolgáló, tengerészeti, földmérő, villamos, fényképezési, mozgóképi, optikai, súlymérő, egyéb mérő-, jelző-, ellenőrző (felügyeleti), életmentő és oktatóberendezések és felszerelések; hangok vagy képek rögzítésére, továbbítására, másolására szolgáló készülékek; mágneses adathordozók, hanglemezek; automata áruelosztó berendezések és szerkezetek érmebedobással működő készülékekhez; regiszteres pénztárgépek, számológépek, adatfeldolgozó berendezések és számítógépek; tűzoltó készülékek.

35 Reklámozás; kereskedelmi ügyletek; kereskedelmi adminisztráció; irodai munkák.

38 Távközlés.

41 Nevelés; szakmai képzés; szórakoztatás; sport- és kulturális tevékenységek.

42 Tudományos és műszaki szolgáltatások, valamint az idetartozó tervezői és kutatói tevékenység; ipari elemző és kutató szolgáltatások; számítástechnikai hardver- és szoftvertervezés és -fejlesztés; jogi szolgáltatások.

(210) M 05 01967

(220) 2005.06.07.

(731) Antenna Hungária Rt., Budapest (HU)

(740) Boksayné dr. Zsuffa Katalin, Budapest

(546) antenna  hungária

(511) 35 Reklámozás; kereskedelmi ügyletek; kereskedelmi adminisztráció; irodai munkák.

36 Biztosítás; pénzügyi ügyletek; valutaügyletek; ingatlanügyletek.

38 Távközlés.

(210) M 05 01969

(220) 2005.06.07.

(731) Kodolányi János Főiskola, Székesfehérvár (HU)

(740) dr. Szabó László, Dr. Szabó László Ügyvédi Iroda, Székesfehérvár

(546)



(511) 41 Nevelés; szakmai képzés; szórakoztatás; sport- és kulturális tevékenységek.

(210) M 05 01328

(220) 2005.04.11.

(731) Kokoferm Kereskedelmi és Szolgáltató Kft., Gyöngyössolymos (HU)

(541) BENDICELL

(511) 31 Tápanyagok állatok számára.

(210) M 05 01333

(220) 2005.04.11.

(731) Pekny - Unimex Holding a.s., Praha 5 (CZ)

(740) Szabó Zoltán, Gödölle, Kékes, Mészáros és Szabó Szabadalmi és Védjegy Iroda, Budapest

(541) PEKNY

(511) 29 Tartósított konyhakerti növények, húsleves-koncentrátumok, tartósított zöldségek, gyümölcslevek, savanyúságok, szárított zöldségek, kandírozott gyümölcsök, főtt gyümölcsök, alkoholban tartósított gyümölcsök, leveskészítmények.

30 Aromás készítmények élelmezéshez, fűszerek, ízesítők, ízesítőszerke, só élelmiszerek tartósítására, húspuhító készítmények háztartási használatra, zöldségkeverékek (ízesítőszerke), kivonatok élelmiszerek ízének javítására.

(210) M 05 01349

(220) 2005.04.01.

(731) Magyar Külkereskedelmi Bank Rt., Budapest (HU)

(541) MAGYAR KÜLKERESKEDELMI BANK

(511) 36 Biztosítás; pénzügyi ügyletek; valutaügyletek; ingatlanügyletek.

(210) M 05 03129

(220) 2005.09.28.

(731) ÁDÁMed 2000 Bt., Budapest (HU)

(546)



szebb velünk a virág...

(511) 31 Mezőgazdasági, kertészeti, erdészeti termékek és magok, amelyek nem tartoznak más osztályokba; élő állatok; friss gyümölcsök és zöldségek; vetőmagok, élő növények és virágok; tápanyagok állatok számára; maláta.

35 Reklámozás; kereskedelmi ügyletek; kereskedelmi adminisztráció; irodai munkák.

(210) M 06 00297

(220) 2004.07.14.

(731) Microse Kft., Érd (HU)

(546)

(511) 5 Gyógycukorka.
30 Cukorkaárak.

(210) M 06 00747(731) Magyar Telekom Nyrt., Budapest (HU)
(740) dr. Gödölle Tamás, Bogsch és Társai Ügyvédi Iroda, Budapest**(546)**

(511) 9 Tudományos célra szolgáló, tengerészeti, földmérő, fényképezési, mozgóképi, optikai, súlymérő, egyéb mérő-, jelző-, ellenőrző (felügyeleti), életmentő és oktatóberendezések és felszerelések; elektromos energia vezetésére, kapcsolására, átalakítására, tárolására, szabályozására vagy ellenőrzésére szolgáló készülékek és berendezések; hangok vagy képek rögzítésére, továbbítására, másolására szolgáló készülékek; mágneses adathordozók; hanglemezek; automata elosztóberendezések és szerkezetek érmebedobással működő készülékekhez; regiszteres pénztárgépek; számológépek; adatfeldolgozó berendezések és számítógépek; tűzoltó készülékek.

16 Papír, karton és ezen anyagokból készült termékek, amelyek nem tartoznak más osztályokba; nyomdaipari termékek; könyvkötészeti anyagok; fényképek; papíripari cikkek; papíripari vagy háztartási ragasztóanyagok; anyagok művészek részére; ecsetek; írógépek és irodai cikkek (bútorok kivételével); tanítási és oktatási anyagok (készülékek kivételével); csomagolásra szolgáló műanyagok (amelyek nem tartoznak más osztályokba); nyomdabetétek; klisék.

35 Reklámozás; kereskedelmi ügyletek; kereskedelmi adminisztráció; irodai munkák.

36 Biztosítás; pénzügyi ügyletek; valutaügyletek; ingatlanügyletek.

38 Távközlés.

41 Nevelés, szakmai képzés, szórakoztatás, sport- és kulturális tevékenységek.

42 Tudományos és műszaki szolgáltatások, valamint az idetartozó tervezői és kutatói tevékenység; ipari elemző és kutató szolgáltatások; számítástechnikai hardver- és szoftvertervezés és -fejlesztés; jogi szolgáltatások.

(220) 2006.03.06.**(210) M 06 00912**(731) MKB Bank Rt., Budapest (HU)
(740) dr. Kuster Gertrúd, Budapest**(541) MKB Bank Rt.**

(511) 36 Biztosítás; pénzügyi ügyletek; valutaügyletek; ingatlanügyletek.

(220) 2006.03.20.**(210) M 06 00913**(731) MKB Bank Rt., Budapest (HU)
(740) dr. Kuster Gertrúd, Budapest**(546)**

(511) 36 Biztosítás; pénzügyi ügyletek; valutaügyletek; ingatlanügyletek.

(220) 2006.03.20.**(210) M 06 00776**(731) ALVEOLA Cosmetic Kft., Budapest (HU)
(740) Pintz György, Pintz és Társai Szabadalmi és Védjegy Iroda, Budapest**(541) WAX-EPIL**(511) 3 Kosmetikai szerek; szőrtelenítőszerke; krémek, olajok, lemosószerke kozmetikai használatra; borotválkozókészítmények.
8 Szőrtelenítőszerkezők, depilálók (elektromos és nem elektromos); borotvák, hajnyíró gépek (elektromos és nem elektromos); manikűrkészletek, ollók.**(220) 2006.03.07.**

A rovat 425 db közlést tartalmaz.

Lajstromozott védjegyek

- (111) **181.303** (151) 2005.06.23.
(210) M 01 03564 (220) 2001.06.29.
(732) **Lidl Stiftung & Co. KG, Neckarsulm (DE)**
(740) dr. Asbóth Domokos, Dr. Asbóth, dr. Biczi & Társa Ügyvédi és Szabadalmi Iroda, Budapest
(541) **SOLEVITA**
(511) 32 Alkoholmentes italok, elsősorban gyümölcslevek, gyümölcslekvárok és gyümölcslezből készült italok, jeges tea.

- (111) **182.350** (151) 2006.01.12.
(210) M 03 04300 (220) 2003.10.14.
(732) **VITAPRESS Kft., Dunaharaszti (HU)**
(740) dr. Mikófalvi Gábor ügyvéd, Budapest
(546)

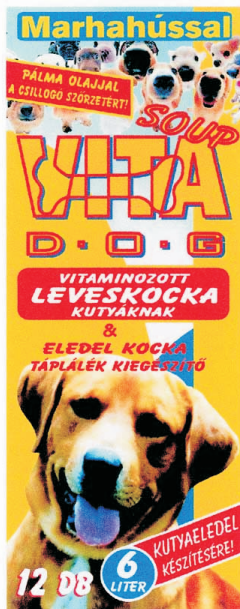

- (511) 5 Állatgyógyászati termékek.
31 Tápanyagok állatok számára.

- (111) **182.351** (151) 2006.01.12.
(210) M 03 03921 (220) 2003.09.18.
(732) **Vadnai Gábor, Solymár (HU)**
(740) dr. Lehoczky Dávid ügyvéd, Budapest
(546)



- (511) 35 Reklámozás; kereskedelmi ügyletek; kereskedelmi adminisztráció; irodai munkák.

- (111) **183.350** (151) 2006.01.10.
(210) M 04 00568 (220) 2004.02.10.
(732) **Szabó Attila, Pécs (HU)**
(541) **DZSEKI**

- (511) 16 Papír, karton és ezen anyagokból készült termékek, amelyek nem tartoznak más osztályokba; nyomdaipari termékek; könyvkötészeti anyagok; fényképek; papíripari cikkek, papíripari vagy háztartási ragasztóanyagok; anyagok művészek részére; ecsetek; írógépek és irodai cikkek (bútorok kivételével); nyomdabetűk; klisék.
34 Dohány; dohányzási cikkek; gyufák.
35 Reklámozás; kereskedelmi ügyletek; kereskedelmi adminisztráció, irodai munkák.
41 Nevelés; szakmai képzés; szórakoztatás; sport- és kulturális tevékenységek.

- (111) **183.351** (151) 2006.01.10.
(210) M 04 00518 (220) 2004.02.06.
(732) **Shoes Business Co., Wilmington, Delaware (US)**
(740) dr. Bolvári Zoltán ügyvéd, Dessewffy, Dávid és Társai Ügyvédi Iroda, Budapest
(541) **INDIGO**
(511) 26 Csipkék és hímzések, szalagok és zsinórok; gombok, ruhakapcsok és fűzőlyukak, gombostűk és tűk; művirágok.
43 Vendéglátási (élelmezési) szolgáltatások; ideiglenes szállásadás.

- (111) **183.420** (151) 2006.01.16.
(210) M 04 00206 (220) 2004.01.19.
(732) **Biomark Holding Szolgáltató Kft., Budapest (HU)**
(541) **BIOMARK**
(511) 29 Hús, hal-, baromfi- és vadhús; húskivonatok; tartósított, szárított és főzött gyümölcsök és zöldségek; zselék, lekvárok (dzse-mek), kompótok; tojások, tej és tejtermékek; étkezési olajok és zsírok.

- (111) **183.559** (151) 2006.02.01.
(210) M 04 01001 (220) 2004.03.08.
(732) **3P Solutions Ipari és Kereskedelmi Kft., Budapest (HU)**
(740) dr. Balogh Péter ügyvéd, Dr. Balogh Péter és Társai Ügyvédi Iroda, Budapest
(541) **PUROFILL**
(511) 1 Feldolgozatlan műgyanták, műanyagok; ipari rendeltetésű ragasztóanyagok.
17 Tömítő, kitömő- és szigetelőanyagok.

- (111) **183.570** (151) 2006.02.06.
(210) M 03 03518 (220) 2003.08.25.
(732) **Harlem Jeans Kft., Budapest (HU)**
(546)



- (511) 25 Farmer- és vászonnadrágok.

- (111) **183.749** (151) 2006.03.01.
(210) M 04 03846 (220) 2004.09.15.
(732) **Seahorse Cosmetics Kft., Budapest (HU)**
(541) **Dermax**

(511) 3 Fehéritőkészítmények és egyéb, mosásra szolgáló anyagok; tisztító-, fénycsisztó-, súroló- és csiszolószerek; szappanok; illatszerek, illóolajok, kozmetikai cikkek, hajmosó szerek; fogkrémek.

(111) 183.919 (151) 2006.03.03.
(210) M 04 02637 (220) 2004.06.09.

(732) NATURI Kft., Budapest (HU)

(541) ENATUR

(511) 30 Kávé, tea, kakaó, cukor, rizs, tápióka, szágó, kávépótló szerek, lisztek és más gabonakészítmények, kenyér, péksütemények és cukrászsütemények, méz, melaszszirup, élesztő, sütőporok, só, mustár, ecet, fűszeres mártások, fűszerek.

(111) 183.933 (151) 2006.03.06.
(210) M 04 02327 (220) 2004.05.17.

(732) Alerant Informatikai Részvénytársaság, Budapest (HU)

(740) dr. Mirk Mária ügyvéd, Budapest

(541) Alerant

(511) 35 Kereskedelmi ügyletek.
41 Szakmai képzés.
42 Számítástechnikai hardver- és szoftvertervezés és -fejlesztés.

(111) 183.957 (151) 2006.03.06.
(210) M 04 02474 (220) 2004.05.27.

(732) CHEMOR Kutató, Fejlesztő és Kereskedő Kft., Szekszárd (HU)

(541) NONOSZ

(511) 5 Állatgyógyászati termékek.

(111) 183.958 (151) 2006.03.06.
(210) M 04 02478 (220) 2004.05.27.

(732) Pannon GSM Távközlési Rt., Budaörs (HU)

(541) Horizont Perfekt

(511) 35 Reklámozás, kereskedelmi ügyletek intézése, kereskedelmi adminisztráció, irodai munkák.
38 Távközlés.

(111) 183.960 (151) 2006.03.06.
(210) M 04 02479 (220) 2004.05.27.

(732) Pannon GSM Távközlési Rt., Budaörs (HU)

(541) Pannon Happy

(511) 35 Reklámozás, kereskedelmi ügyletek intézése, kereskedelmi adminisztráció, irodai munkák.
38 Távközlés.

(111) 183.961 (151) 2006.03.06.
(210) M 04 02336 (220) 2004.05.17.

(732) GENERÁL ÉP-X-SZER 95 BT., Debrecen (HU)

(546) **Bella LucYa**

(511) 25 Ruházati cikkek, cipők.

(111) 183.962 (151) 2006.03.06.
(210) M 04 03054 (220) 2004.07.13.

(732) Bridge Wealth Management Tanácsadó és Szolgáltató Kft., Budapest (HU)

(740) dr. Radnai Márta ügyvéd, Dr. Radnai Ügyvédi Iroda, Budapest

(546)

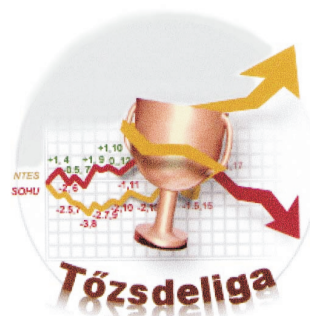

(511) 36 Biztosítás; pénzügyi ügyletek; valutaügyletek; ingatlanügyletek.

(111) 183.963 (151) 2006.03.06.
(210) M 04 03058 (220) 2004.07.13.

(732) Gulyás Általános Kereskedelmi Kft., Budapest (HU)

(546)

White & Soft

(511) 16 Csomagolópapírok; papíráruk, különösen papírtörülközők, papírzsebkendők, toalettkendők, toalettpapírok.
35 Reklámozás és ügyletek; kereskedelmi ügyletek bonyolítása.

(111) 183.964 (151) 2006.03.06.
(210) M 04 02128 (220) 2004.05.05.

(732) Citron Hungária Kft., Budapest (HU)

(740) dr. Niederfiringner Ágnes ügyvéd, Illés és Társai Ügyvédi Iroda, Budapest

(546)

I SUMMER

(511) 12 Járművek.

(111) 183.965 (151) 2006.03.06.
(210) M 04 02636 (220) 2004.06.09.

(732) N-U-R Neckermann-utazás Szolgáltató Kft., Budapest (HU)

(740) dr. Arday Márta ügyvéd, Arday Ügyvédi Iroda, Budapest

(546)



(511) 39 Utazási szolgáltatások.

(111) 183.967 (151) 2006.03.06.
(210) M 04 03052 (220) 2004.07.13.

(732) Silicon Dreams Kft., Fülöpszállás (HU)

(740) dr. Szilágyi István Ügyvédi Iroda, Budapest

(546)



(511) 16 Papíráruk, magazinok (időszaki lapok).
35 Reklámozás, reklámszövegek publikálása.

(111) 183.968 (151) 2006.03.06.
(210) M 04 02905 (220) 2004.07.01.

(732) Zwack Unicum Likóipari és Kereskedelmi Rt.,
Budapest (HU)

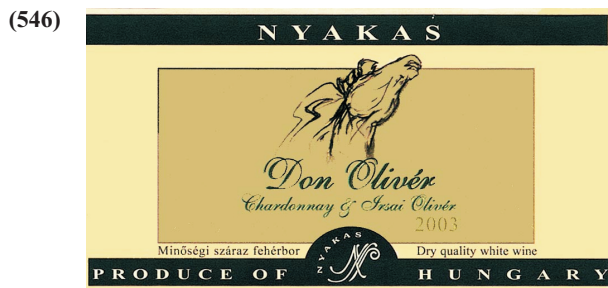

(511) 33 Borok.

(111) 183.969 (151) 2006.03.06.
(210) M 04 03057 (220) 2004.07.13.

(732) EURODRINKS Kereskedelmi és Ipari Szolgáltató Kft.,
Budapest (HU)

(740) dr. Mikófalvi Gábor ügyvéd, Budapest



(511) 32 Sörök; ásványvizek, szénsavas vizek és egyéb alkoholmentes italok; gyümölcsitalok és gyümölcslevek; szörpök és más készítmények italokhoz.

33 Alkoholmentes italok (a sörök kivételével).

35 Reklámozás; kereskedelmi ügyletek.

(111) 183.970 (151) 2006.03.06.
(210) M 04 02634 (220) 2004.06.09.

(732) UniCorp Biotech Kereskedelmi és Szolgáltató Korlátolt Felelősségű Társaság, Budapest (HU)

(740) Majzikné dr. Szabó Erna ügyvéd, Majzikné dr. Szabó Erna
Ügyvédi Iroda, Budapest



(511) 5 Gyógyszerészeti és állatgyógyászati készítmények; egészségügyi készítmények gyógyászati használatra; diétás anyagok gyógyászati használatra, bébiételek; tapaszok, kötszeranyagok; fogtömő anyagok és fogászati mintázóanyagok; fertőtlenítőszer; kártékony állatok és növények irtására szolgáló készítmények; gombaölő szerek (fungicidok), gyomirtó szerek (herbicidek).

(111) 183.971 (151) 2006.03.06.
(210) M 04 02483 (220) 2004.05.27.

(732) Profi-L Irodaszer KFT., Budapest (HU)



(511) 16 Papír, karton és ezen anyagokból készült termékek, amelyek nem tartoznak más osztályokba; nyomdaipari termékek; könyvkötészeti anyagok; fényképek; papíripari cikkek, papíripari vagy háztartási ragasztóanyagok; anyagok művészek részére; ecsetek; írógépek és irodai cikkek (bútorok kivételével); tanítási és oktatási anyagok (készülékek kivételével); csomagolásra szolgáló műanyagok (amelyek nem tartoznak más osztályokba); nyomdabetétek; klisék.

(111) 183.972 (151) 2006.03.06.
(210) M 04 02340 (220) 2004.05.17.

(732) VBJ Tanácsadó, Szervező Kft., Budapest (HU)

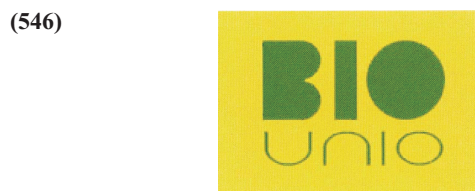

(511) 35 Reklámozás, kereskedelmi ügyletek, kereskedelmi adminisztráció, irodai munkák.

(111) 183.973 (151) 2006.03.06.
(210) M 04 02330 (220) 2004.05.17.

(732) Herczeg Ferenc, Budapest (HU)



(511) 32 Sörök; ásványvizek, szénsavas vizek és egyéb alkoholmentes italok; gyümölcsitalok és gyümölcslevek; szörpök és más készítmények italokhoz.

(111) 183.974 (151) 2006.03.06.
(210) M 04 02132 (220) 2004.05.05.

(732) RADIO GROUP Kft., Budakeszi (HU)



(511) 35 Reklámozás; kereskedelmi ügyletek; kereskedelmi adminisztráció; irodai munkák.

(111) 183.975 (151) 2006.03.06.
(210) M 04 02133 (220) 2004.05.05.

(732) RÁDIÓ HÍRSZOLGÁLAT Kft., Budakeszi (HU)



(511) 35 Reklámozás; kereskedelmi ügyletek; kereskedelmi adminisztráció; irodai munkák.

- (111) 183.976 (151) 2006.03.06.
(210) M 04 02324 (220) 2004.05.17.
(732) **Használatú Informatikai Kft., Budapest (HU)**
(740) dr. Orbán Miklós ügyvéd, Squarra és Partos Ügyvédi Iroda, Budapest

(546)



- (511) 35 Reklámozás, kereskedelmi ügyletek, kereskedelmi adminisztráció.
38 Távközlés.
41 Szórakoztatás.

- (111) 183.977 (151) 2006.03.06.
(210) M 04 02193 (220) 2004.05.10.
(732) **Roxer 2.0 Reklám és Kommunikációs Ügynökség Kft., Budaörs (HU)**
(740) dr. Erdős Anett ügyvéd, Erdős és Társai Ügyvédi Iroda, Budapest

(546)

KOMFORT KÁRTYA

- (511) 36 Biztosítás; pénzügyi ügyletek; valutaügyletek; ingatlanügyletek.

- (111) 183.978 (151) 2006.03.06.
(210) M 04 02142 (220) 2004.05.05.
(732) **REBOLL Kft., Budapest (HU)**
(740) dr. Hatházi Éva ügyvéd, Dr. Hatházi Éva Ügyvédi Iroda, Budapest

(546)



- (511) 12 Járművek; szárazföldi, légi vagy vízi közlekedési eszközök.

- (111) 183.979 (151) 2006.03.06.
(210) M 04 02136 (220) 2004.05.05.
(732) **Győri Kecs Kft., Győr (HU)**
(546)



- (511) 30 Cukorkaárúk, mentacukorkák, zselék, pralinék, kétszersütek, kekszek, mézeskalács, piskóták, aprósütemény, teasütemény, linzerek, ostyaféleségek, cukrászsütemény, gabonakészítmény, sós kekszek, csokoládé, kakaós termékek.

- (111) 183.980 (151) 2006.03.07.
(210) M 04 02134 (220) 2004.05.05.
(732) **RADIO GROUP Kft., Budakeszi (HU)**
(546)



- (511) 35 Reklámozás; kereskedelmi ügyletek; kereskedelmi adminisztráció; irodai munkák.

- (111) 183.986 (151) 2006.03.07.
(210) M 04 02486 (220) 2004.05.27.
(732) **T-Mobile Magyarország Távközlési Részvénytársaság, Budapest (HU)**
(740) dr. Ócsai József ügyvéd, Budapest
(541) **T-Mobile SMS/MMS-fal**
(511) 9 Telefonállomások (vezeték nélküli) rádiókészülékek; telefon-adókészülék; rádiótelefon-állomások; vevőkészülékek; állomások (rádiótelefon).
38 Távközlés.

- (111) 183.987 (151) 2006.03.07.
(210) M 04 02484 (220) 2004.05.27.
(732) **T-Mobile Magyarország Távközlési Részvénytársaság, Budapest (HU)**
(740) dr. Ócsai József ügyvéd, Budapest
(541) **T-Mobile MMS-fal**
(511) 9 Telefonállomások (vezeték nélküli) rádiókészülékek; telefon-adókészülék; rádiótelefon-állomások; vevőkészülék; állomások (rádiótelefon).
38 Távközlés.

- (111) 184.002 (151) 2006.03.08.
(210) M 05 03243 (220) 2005.10.10.
(732) **BONA 2002. Kereskedelmi és Szolgáltató Kft., Győr (HU)**
(740) dr. Sili Dóra ügyvéd, Sili Ügyvédi Iroda, Budapest
(546)

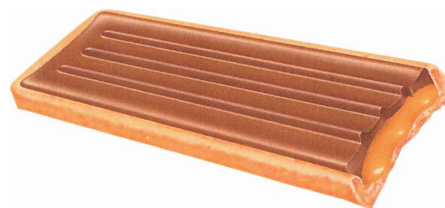

- (511) 30 Csokoládé, csokoládés nápolyi, nápolyi, kakaó, kakaós termékek, cukrászati sütemény, keksz, piskóta, pralinék, sütemények.

- (111) 184.003 (151) 2006.03.08.
(210) M 04 03081 (220) 2004.07.14.
(732) **BONA 2002. Kereskedelmi és Szolgáltató Kft., Győr (HU)**
(740) dr. Sili Dóra ügyvéd, Sili Ügyvédi Iroda, Budapest
(546)



- (511) 30 Csokoládé, csokoládés nápolyi, nápolyi, kakaó, kakaós termékek, cukrászati sütemény, keksz, piskóta, pralinék, sütemények.

(111) 184.004 (151) 2006.03.08.
(210) M 04 03100 (220) 2004.07.14.

(732) SINNEX Műszaki Fejlesztő és Tanácsadó Kft., Budapest (HU)

(541) HERPAVIR

(511) 3 Kosmetikai készítmények, ajakrúzsok.
5 Gyógyszerek ember- és állatgyógyászati használatra, paramedicinális készítmények, diétás anyagok gyógyászati használatra.

(111) 184.005 (151) 2006.03.08.
(210) M 04 03101 (220) 2004.07.14.

(732) SINNEX Műszaki Fejlesztő és Tanácsadó Kft., Budapest (HU)

(541) GASTROFIT

(511) 5 Gyógyszerek ember- és állatgyógyászati használatra, paramedicinális készítmények, diétás anyagok gyógyászati használatra.
30 Lisztek és más gabonakészítmények.

(111) 184.006 (151) 2006.03.08.
(210) M 04 03103 (220) 2004.07.14.

(732) MTM-SBS Televízió Részvénytársaság, Budapest (HU)

(740) dr. Gedey Gábor ügyvéd, Budapest

(541) Csao Darwin

(511) 9 Tudományos célra szolgáló, tengerészeti, földmérő, villamos, fényképezési, mozgóképi, optikai, súlymérő, egyéb mérő-, jelző-, ellenőrző (felügyeleti), életmentő és oktatóberendezések és felszerelések; hangok vagy képek rögzítésére, továbbítására, másolására szolgáló készülékek; mágneses adathordozók; hanglemezek; automata áruelosztó berendezések és szerkezetek érmebedobással működő készülékekhez; regisztrációs pénztárgépek; számológépek, adatfeldolgozó berendezések és számítógépek; tüzőtő készülékek.

16 Papír, karton és ezen anyagokból készült termékek, amelyek nem tartoznak más osztályokba; nyomdaipari termékek; könyvkötészeti anyagok; fényképek; papíripari cikkek; papíripari vagy háztartási ragasztóanyagok; anyagok művészek részére; ecsetek; írógépek és irodai cikkek (bútorok kivételével); tanítási és oktatási anyagok (készülékek kivételével); csomagolásra szolgáló műanyagok (amelyek nem tartoznak más osztályokba); nyomdabetétek; klisék.

21 Eszközök, edények és tartályok háztartási és konyhai célokra (nem nemesféműből és nem nemesfém bevonattal); fűsűk és szivacsok; kefék (az ecsetek kivételével); kefégyártáshoz használt alapanyagok; takarítóeszközök; vasforgács; nyers vagy félig megmunkált üveg (kivéve az építkezéshez használt üveget); üveg-, porcelán- és fajanszáruk, amelyek nem tartoznak más osztályokba.

25 Ruházati cikkek, cipők, kalapárak.

28 Játékok, játékszerek; testnevelési és sportcikkek, amelyek nem tartoznak más osztályokba; karácsonyfadíszek.

35 Reklámozás; kereskedelmi ügyletek; kereskedelmi adminisztráció; irodai munkák.

38 Távközlés.

41 Nevelés; szakmai képzés; szórakoztatás; sport- és kulturális tevékenységek.

42 Tudományos és műszaki szolgáltatások, valamint az idetartozó tervezői és kutatói tevékenység; ipari elemző és kutató szolgáltatások; számítástechnikai hardver- és szoftvertervezés és -fejlesztés; jogi szolgáltatások.

(111) 184.007 (151) 2006.03.08.
(210) M 04 03249 (220) 2004.07.26.

(732) Szende Attila, Pécs (HU)

(541) Visual SZOLGA

(511) 42 Állatgyógyászat, állatorvos-tudomány, bakteriológia, egészségügyi szolgáltatások, építési tanácsadó szolgálat, építésszét, fizikai terápia, fogászat, fogorvostudomány, geológiai kutatások, kiállítások szervezése, klinikák, kórházi szolgáltatások,

kölcsönzés (számítógép), könyvnyomtatás, nyomdászat, bakteriológiai, földtani, genetikai, technikai, vegyszeti kutatások, mechanikai kutatások, optikusok szolgáltatásai, orvosi szolgáltatások, rendelőintézetek, szakértői munkák (mérnöki), számítógépek kölcsönzése, számítógépekhez programkészítés, vegyszeti kutatások.

(111) 184.008 (151) 2006.03.08.
(210) M 04 03650 (220) 2004.08.30.

(732) Győri Keksz Kft., Győr (HU)

(546)



(511) 30 Cukorkaárak, mentacukorkák, zselék, pralinék, kétszersütek, kekszek, mézeskalács, piskóták, aprósütemény, teasütemény, linzerek, ostyaféleségek, cukrászsütemény, gabonakészítmény, sós kekszek, csokoládé, kakaós termékek.

(111) 184.009 (151) 2006.03.08.
(210) M 04 03080 (220) 2004.07.14.

(732) BONA 2002. Kereskedelmi és Szolgáltató Kft., Győr (HU)

(740) dr. Sili Dóra ügyvéd, Sili Ügyvédi Iroda, Budapest

(546)



(511) 30 Csokoládé, csokoládés nápolyi, nápolyi, kakaó, kakaós termékek, cukrászati sütemény, keksz, piskóta, pralinék, sütemények.

(111) 184.010 (151) 2006.03.08.
(210) M 04 03078 (220) 2004.07.14.

(732) BONA 2002. Kereskedelmi és Szolgáltató Kft., Győr (HU)

(740) dr. Sili Dóra ügyvéd, Sili Ügyvédi Iroda, Budapest

(546)



(511) 30 Csokoládé, csokoládés nápolyi, nápolyi, kakaó, kakaós termékek, cukrászati sütemény, keksz, piskóta, pralinék, sütemények.

(111) 184.011 (151) 2006.03.08.
(210) M 04 03077 (220) 2004.07.14.

(732) BONA 2002. Kereskedelmi és Szolgáltató Kft., Győr (HU)

(740) dr. Sili Dóra ügyvéd, Sili Ügyvédi Iroda, Budapest

(546)



(511) 30 Csokoládé, csokoládés nápolyi, nápolyi, kakaó, kakaós termékek, cukrászati sütemény, keksz, piskóta, pralinék, sütemények.

(111) 184.012 (151) 2006.03.08.
 (210) M 04 03076 (220) 2004.07.14.
 (732) BONA 2002. Kereskedelmi és Szolgáltató Kft., Győr (HU)
 (740) dr. Sili Dóra ügyvéd, Sili Ügyvédi Iroda, Budapest

(546)



(511) 30 Csokoládé, csokoládés nápolyi, nápolyi, kakaó, kakaós termékek, cukrászati sütemény, keksz, piskóta, pralinék, sütemények.

(111) 184.013 (151) 2006.03.08.
 (210) M 04 03075 (220) 2004.07.14.
 (732) ELMÓR Kereskedelmi és Szolgáltató Kft., Budapest (HU)
 (740) dr. Ruttkay M. Géza ügyvéd, Budapest

(546)



(511) 29 Tartósított, szárított és főzött gyümölcsök és zöldségek; aszalt kókuszdió, datolya, dió (feldolgozott), mogyoró (feldolgozott), növényi magvak feldolgozott állapotban, napraforgó és tökmag feldolgozott állapotban, gyümölcsle; szárított gyümölcsök, gyümölcsszeletek, kandírozott gyümölcsök, darált mandula, pörkölt mogyoró, sózott mogyoró, napraforgó és tökmag, valamint egyéb növényi magvak sózott, pörkölt állapotban.
 31 Amerikai mogyoró, déligyümölcsök, dió, gesztenye, kókuszdió, magvak, mandula, mogyoró, napraforgómag, tökmag, mogyoró feldolgozott állapotban, napraforgó, valamint egyéb növényi magvak nyersen, rágsálni való feldolgozott és nyers élelmiszerek.

(111) 184.014 (151) 2006.03.08.
 (210) M 04 02916 (220) 2004.07.02.
 (732) HABI Kereskedelmi és Szolgáltató Kft., Kiskunhalas (HU)

(541) HBR

(511) 12 Járművek; szárazföldi-, légi vagy vízi közlekedési eszközök.

(111) 184.015 (151) 2006.03.08.
 (210) M 04 02915 (220) 2004.07.02.
 (732) Florin Vegyipari és Kereskedelmi Részvénytársaság, Szeged (HU)

(546)



FLORIN
 Laboratory

(511) 3 Kozmetikai készítmények.

(111) 184.016 (151) 2006.03.08.
 (210) M 04 02913 (220) 2004.07.02.
 (732) Arval Magyarország Kft., Budapest (HU)

(541) A Flottapartner

(511) 12 Járművek.
 36 Pénzügyi tevékenység.
 37 Javítás, karbantartás.
 39 Szállítás, járműkölszönzés, gépjárműmentés (assistance).

(111) 184.017 (151) 2006.03.08.
 (210) M 04 02910 (220) 2004.07.02.
 (732) Menyhárt Csongor, Deszk (HU)

(546)



(511) 25 Ruházati cikkek, cipők, kalapárúk.

(111) 184.018 (151) 2006.03.08.
 (210) M 04 02909 (220) 2004.07.02.

(732) Szentkirály Kft., Szabadszentkirály (HU)
 (740) dr. Gedeon Sándor, Pintz és Társai Szabadalmi és Védjegy Iroda, Budapest

(546)

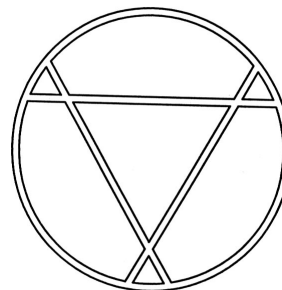

(511) 6 Vas- és fémtömegcikk, színesfém öntvények, sodronyfonalok.
 7 Kiszégek, különösen mezőgazdasági kiszégek, kapálógépek, pázsitnyíró gépek.

(111) 184.019 (151) 2006.03.08.
 (210) M 04 02906 (220) 2004.07.02.
 (732) BEHINA Kereskedelmi Kft., Budakalász (HU)
 (740) dr. Ferenczi Gábor ügyvéd, Budapest

(546)



(511) 29 Hús, hal-, baromfi- és vadhús; húskivonatok; tartósított, szárított és főzött gyümölcsök és zöldségek; zselék, lekvárok (dzsemek), kompótok; tojások, tej és tejtermékek; étkezési olajok és zsírok.

31 Mezőgazdasági, kertészeti, erdészeti termékek és magok, amelyek nem tartoznak más osztályokba; élő állatok; friss gyümölcsök és zöldségek; vetőmagok, élő növények és virágok; tápanyagok állatok számára; maláta.

(111) 184.020 (151) 2006.03.08.

(210) M 04 02907 (220) 2004.07.02.

(732) Medicover Holdings NV, Curacao, Holland Antillák (NL)

(541) SYNEVO

(511) 42 Tudományos és műszaki szolgáltatások, valamint az idetartozó tervezői és kutatói tevékenység.

44 Egészségügyi szolgáltatások.

(111) 184.021 (151) 2006.03.08.

(210) M 04 02801 (220) 2004.06.22.

(732) Szabadtéri Néprajzi Múzeum, Szentendre (HU)

(740) dr. Bérczes László ügyvéd, Budapest

(546)



SKANZEN

(511) 16 Papír, karton és ezen anyagokból készült termékek, amelyek nem tartoznak más osztályokba; nyomdaipari termékek, könyvkötészeti anyagok; fényképek; papíripari cikkek, papíripari vagy háztartási ragasztóanyagok; anyagok művészek részére; ecsetek; írógépek és irodai cikkek (bútorok kivételével); tanítási és oktatási anyagok (készülékek kivételével); csomagolásra szolgáló műanyagok (amelyek nem tartoznak más osztályokba); játékkártyák; nyomdabetűk; klisék; albumok; almanachok; brosrák, vékony fűzött könyvek; ceruzák; csomagolópapír; fedelek, kötések, borítók (papíráruk); festmények (képek), keretezve vagy anélkül; fényképek; fényképtartók; írószerek; játékkártyák; katalógusok; kártyák; képek; kézikönyvek; könyvecskék; füzetek; könyvek; könyvjelzők; levelezőlapok; levélpapír; magazinok, revűk (időszaki lapok); matricák, leghúzóképek; naptárak; naptárak letéphető lapokkal, noteszok; öntapadó címkék (papíripari); papíráruk; poszterek; prospektusok; rézkarcok (gravírok); szobrocskák, figurák papírmásból; üdvözlőlapok/kártyák; vízfestmények, akvarellek; zacskók csomagolásra (papírból vagy műanyagból).

21 Eszközök, edények és tartályok háztartási és konyhai célokra (nem nemesfémről és nem nemesfém bevonattal); fésűk és szivacsok; kefék (az ecsetek kivételével); kefégyártáshoz használt anyagok; takarítóeszközök; vasforgács; nyers vagy félig megmunkált üveg (kivéve az építéshez használt üveget); üveg-, porcelán- és fajanszárak, amelyek nem tartoznak más osztályokba; asztaldíszek nem nemesfémről; bögrék, serlegek, kelyhek nem nemesfémről; csészék nem nemesfémről; csészék nem nemesfémről; fajanszedények; fazekasárak; kerámia háztartási használatra; korsók nem nemesfémről; kosarak háztartási használatra, nem nemesfémről; kulacsok utazóknak; lapos csészék, tálkák; majolikák; porcelándíszek; porcelánok; söröskorsók; vázak nem nemesfémről.

fémről; fajanszedények; fazekasárak; kerámia háztartási használatra; korsók nem nemesfémről; kosarak háztartási használatra, nem nemesfémről; kulacsok utazóknak; lapos csészék, tálkák; majolikák; porcelándíszek; porcelánok; söröskorsók; vázak nem nemesfémről.

24 Textilák és textilárak, amelyek nem tartoznak más osztályokba; ág- és asztalneműk; asztali futók; asztalkendők textilből; asztali vászonemű (textilanyagból); asztalterítők (nem papírból); ágterítők; díszpárnahuzatok; előrerajzolt szövetek (hímzéshez); falikárpitok, tapéták textilanyagból; függönyök textilből vagy műanyagból; gyapjúszőnyeg; poháralátétek (asztalnemű); szalvéták (textilből).

25 Ruházati cikkek, cipők, kalapárak; ingek; kötények (ruhaneműk); mellények; tarka selyemkendők (nyaksálak); vállkendők, nagykendők.

28 Játékok, játékszerek; testnevelési és sportcikkek, amelyek nem tartoznak más osztályokba; karácsonyfadíszek; bábuk marionettek; játék babák; játék labdák; játék autók; játék léggömbök; játék pisztolyok; plüss játékszerek; plüssmackók.

41 Nevelés; szakmai képzés; szórakoztatás; sport- és kulturális tevékenységek; kulturális vagy nevelési célú kiállítások szervezése; múzeumi szolgáltatások (bemutatók, kiállítások).

(111) 184.022 (151) 2006.03.08.

(210) M 04 02796 (220) 2004.06.22.

(732) Csalló Gábor, Mosonmagyaróvár (HU)

(740) dr. Rafay Krisztina ügyvéd, Rafay Ügyvédi Iroda, Budapest

(546)



(511) 33 Alkoholtartalmú italok (sörök kivételével).

41 Nevelés; szakmai képzés; szórakoztatás; sport- és kulturális tevékenységek.

(111) 184.023 (151) 2006.03.08.

(210) M 04 02792 (220) 2004.06.22.

(732) SKIN-TEAM Bórdíszmű Gyártó, Kereskedelmi és Szolgáltató Kft., Budapest (HU)

(740) dr. Bozsek Ilona, Dr. Bozsek Ilona Ügyvédi Iroda, Budapest

(541) LARA'BI

(511) 18 Bőr és bőrutánzatok, ezen anyagból készült olyan termékek, melyek nem tartoznak más osztályokba.

(111) 184.024 (151) 2006.03.08.

(210) M 04 02784 (220) 2004.06.22.

(732) MÉDIA CENTRÁL Szolgáltató és Tanácsadó Kft., Nyíregyháza (HU)

(740) dr. Danka János ügyvéd, Dr. DANKA Ügyvédi Iroda, Nyíregyháza

(546)



(511) 35 Reklámozás; kereskedelmi ügyletek; kereskedelmi adminisztráció; irodai munkák.

(111) 184.025 (151) 2006.03.08.
(210) M 04 02786 (220) 2004.06.22.

(732) Sapro Kft., Budapest (HU)
(740) dr. Békefi Gyula ügyvéd, Budapest

(541) TRI-CIRCLE
(511) 6 Zárak, lakatok más fémtermékek.

(111) 184.026 (151) 2006.03.08.
(210) M 04 02787 (220) 2004.06.22.

(732) Székesfehérvár Megyei Jogú Város Polgármesteri Hivatal, Székesfehérvár (HU)

(541) Digital Regia
(511) 38 Távközlés.
41 Nevelés; szakmai képzés; szórakoztatás; sport- és kulturális tevékenységek.
42 Tudományos és műszaki szolgáltatások, valamint az idetartozó tervezői és kutatói tevékenység; ipari elemző és kutató szolgáltatások; számítástechnikai hardver- és szoftvertervezés és -fejlesztés; jogi szolgáltatások.

(111) 184.027 (151) 2006.03.08.
(210) M 04 02788 (220) 2004.06.22.

(732) Profi-L Irodaszer Kft., Budapest (HU)
(546)



(511) 16 Papír, karton és ezen anyagokból készült termékek, amelyek nem tartoznak más osztályokba; nyomdaipari termékek; könyvkötészeti anyagok; fényképek; papíripari cikkek, papíripari vagy háztartási ragasztóanyagok; anyagok művészek részére; ecsetek; írógépek és irodai cikkek (bútorok kivételével); tanítási és oktatási anyagok (készülékek kivételével); csomagolásra szolgáló műanyagok (amelyek nem tartoznak más osztályokba); nyomdabetétek; klisék.

(111) 184.028 (151) 2006.03.08.
(210) M 04 02789 (220) 2004.06.22.

(732) Alpha-Vet Kft., Székesfehérvár (HU)

(541) Dolly Dog
(511) 31 Állateledel.

(111) 184.029 (151) 2006.03.08.
(210) M 04 02783 (220) 2004.06.22.

(732) MÉDIA CENTRÁL Szolgáltató és Tanácsadó Kft., Nyíregyháza (HU)

(740) dr. Danka János ügyvéd, Dr. DANKA Ügyvédi Iroda, Nyíregyháza

(546)



(511) 35 Reklámozás; kereskedelmi ügyletek; kereskedelmi adminisztráció; irodai munkák.

(111) 184.030 (151) 2006.03.08.
(210) M 04 02650 (220) 2004.06.10.

(732) Klub 112 Kft., Budapest (HU)

(740) Gajdáné Krnájszki Csilla, Budapest
(546)



(511) 43 Bár- (szolgáltatások) vendéglátási (élelmezési) szolgáltatások; ideiglenes szállásadás.

(111) 184.031 (151) 2006.03.08.
(210) M 04 02506 (220) 2004.05.28.

(732) The Polo/Lauren Company L.P. (New York államban bejegyzett cég), New York, New York (US)

(740) dr. Szigeti Éva, DANUBIA Szabadalmi és Védjegy Iroda Kft., Budapest

(541) RUGBY
(511) 25 Férfi, női és gyermekruházati cikkek.

(111) 184.032 (151) 2006.03.08.
(210) M 04 02930 (220) 2004.07.05.

(732) Borsodi Sörgyár Rt., Bócs (HU)

(541) GYÖNGY
(511) 32 Sör, világos vagy porter sör; ásványvizek és szénsavas italok, valamint más alkoholmentes italok; szörpök és más készítmények italokhoz.
43 Vendéglátási (élelmezési) szolgáltatások; ideiglenes szállásadás.

(111) 184.033 (151) 2006.03.08.
(210) M 04 02504 (220) 2004.05.28.

(732) Opánszky Csaba, Budapest (HU)

(546)



(511) 6 Nem nemesfémek és ezek ötvözetei; fém építőanyagok; hordozható fémszerkezetek; fémanyagok vasúti vágányokhoz; nem elektromos fémkábelek és fémvezetékek; lakatosipari termékek, fém tömegcikkek; fémcsövek és csővezetékek; páncélszekrények; egyéb fémtermékek, amelyek nem tartoznak más osztályokba; ércék, ezen belül különösen fémből készült külső és belső árnyékolók, napellenzők, redőnyök, relaxák.

19 Nem fém építőanyagok; nem fémből készült merev építési csövek; aszfalt, szurok és bitumen; nem fémből készült hordozható szerkezetek; emlékművek nem fémből, ezen belül különösen nem fémből készült külső és belső árnyékolók, napellenzők, redőnyök, relaxák.

37 Építkezés; javítás; szerelési szolgáltatások, ezen belül különösen árnyékolástechnikai eszközök szerelése.

(111) 184.034 (151) 2006.03.08.
(210) M 04 02931 (220) 2004.07.05.

(732) Borsodi Sörgyár Rt., Bócs (HU)

(541) Bízhat a döntésében
(511) 32 Sör, világos vagy porter sör; ásványvizek és szénsavas italok, valamint más alkoholmentes italok; szörpök és más készítmények italokhoz.
43 Vendéglátási (élelmezési) szolgáltatások; ideiglenes szállásadás.

(111) 184.035 (151) 2006.03.08.
(210) M 04 02500 (220) 2004.05.28.

(732) Győri Keksz Kft., Győr (HU)

(541) KORPOVIT

(511) 30 Cukorkaárúk, mentacukorkák, zselék, pralinék, kétszersütek, kekszek, mézeskalács, piskóták, aprósütemények, teasütemény, linzerek, ostyaféleségek, cukrászsütemény, gabonakészítmény, sós kekszek, csokoládé, kakaós termékek.

(111) 184.036 (151) 2006.03.08.
(210) M 04 02499 (220) 2004.05.28.

(732) Bognár Szörp Kereskedelmi és Vendéglátóipari Kft., Pölske (HU)

(546)



(511) 32 Alkoholmentes gyümölcsitalok, alkoholmentes gyümölcs-kivonatok, alkoholmentes italok, alkoholmentes koktélok, eszenciák italok előállításához, gyümölcslevek, gyümölcsitalok (alkoholmentes), készítmények italok előállításához, limonádék, szén-savas italok, szódavíz, szörpök italokhoz, szörpök limonádékhoz.

(111) 184.037 (151) 2006.03.08.
(210) M 04 02498 (220) 2004.05.28.

(732) Bognár Szörp Kereskedelmi és Vendéglátóipari Kft., Pölske (HU)

(546)



(511) 32 Alkoholmentes gyümölcsitalok, alkoholmentes gyümölcs-kivonatok, alkoholmentes italok, alkoholmentes koktélok, eszenciák italok előállításához, gyümölcslevek, gyümölcsitalok (alkoholmentes), készítmények italok előállításához, limonádék, szén-savas italok, szódavíz, szörpök italokhoz, szörpök limonádékhoz.

(111) 184.038 (151) 2006.03.08.
(210) M 04 02810 (220) 2004.06.23.

(732) Computer Associates Think, Inc. (Delaware állam törvényei szerint működő vállalat), Islandia, New York (US)

(740) dr. Sasvári Gabriella, S.B.G. & K. Budapesti Ügyvédi Iroda, Budapest

(541) GRID COMPOSER

(511) 9 Tudományos célra szolgáló, tengerészeti, földmérő, villamos, fényképezési, mozgóképi, optikai, súlymérő, egyéb mérő-, jelző-, ellenőrző (felügyeleti), életmentő és oktatóberendezések és felszerelések, hangok vagy képek rögzítésére, továbbítására, másolására szolgáló készülékek; mágneses adathordozók; hanglemezek; automata elosztó berendezések és szerkezetek érmebe-dobással működő készülékekhez; regiszteres pénztárgépek; számológépek, adatfeldolgozó berendezések és számítógépek; tűzoltó készülékek.

(111) 184.039 (151) 2006.03.08.
(210) M 04 02497 (220) 2004.05.28.

(732) INFORÁDIO Kft., Budapest (HU)

(541) TELERÁDIO

(511) 35 Reklámozás; kereskedelmi ügyletek; kereskedelmi adminisztráció; irodai munkák; hirdetési hely kölcsönzése, hirdetési oldalak készítése, rádiós reklámozás, reklámidő bérlete távközlé-

si médiumban, reklámozás, reklámszövegek publikálása, sajtófigyelés.

38 Távközlés; hírgyűnkéségek, rádióadás, telefonszolgáltatások, tudakozók, információs szolgáltatások (rádió, telefon vagy más közlési eszköz útján), távközlési beszélgetésterelő és összeköttetési szolgáltatások, telefon-összeköttetések.

41 Nevelés; szakmai képzés; szórakoztatás; sport- és kulturális tevékenységek; rádió- és televízióprogramok készítése, rádiós szórakoztatás.

42 Tudományos és műszaki szolgáltatások, valamint az idetartozó tervezői és kutatói tevékenység; ipari elemző és kutató szolgáltatások; számítástechnikai hardver- és szoftvertervezés és -fejlesztés; jogi szolgáltatások; adatok vagy dokumentumok átalakítása fizikai médiumból elektronikus médiumba, időjárás-előrejelző szolgálat.

(111) 184.040 (151) 2006.03.08.
(210) M 04 02676 (220) 2004.06.11.

(732) Research In Motion Limited, Waterloo, Ontario (CA)

(740) dr. Szigeti Éva, DANUBIA Szabadalmi és Védjegy Iroda Kft., Budapest

(541) RIM

(511) 9 Elektronikus kézigységek és felszerelések adatok vezeték nélküli vételére és/vagy továbbítására, és olyanok is, amelyek hangátvitelre is képesek; szoftverüzemek, globális számítógépes hálózati e-mail és/vagy adatok továbbítására és/vagy vételére vagy több elektronikus kézigység és személyi számítógépen vagy szerveren, vagy azzal társított adattároló között; szoftver-adatok szinkronizálására kihelyezett állomás vagy egység és fix vagy kihelyezett állomás vagy egység között, illetve adatok, beleértve cégalapokat egyirányú és/vagy kétirányú vezeték nélküli összekapcsolhatóságát lehetővé tevő és biztosító szoftver.

38 E-mail-szolgáltatás; vezeték nélküli adatközlő szolgáltatások, különösen üzenetek küldését és/vagy vételét felhasználók számára vezeték nélküli adathálózaton keresztül lehetővé tevő szolgáltatások; egyirányú és kétirányú hívásértéskítő szolgáltatások; hangközlést továbbító és fogadó szolgáltatások.

41 Konzultációs és oktatási szolgáltatások információadás formájában harmadik személyek számára, segítségül adatok, beleértve cégalapokat és/vagy hangközlések egyirányú vagy kétirányú összekapcsolhatóságának fejlesztéséhez és integrálásához.

(111) 184.041 (151) 2006.03.08.
(210) M 04 02369 (220) 2004.05.18.

(732) Neutrogena Corporation, Los Angeles, California (US)

(740) dr. Szigeti Éva, DANUBIA Szabadalmi és Védjegy Iroda Kft., Budapest

(541) NEUTROGENA SKIN TRANSFORMING

(511) 3 Szappanok; parfümök; kölnivíz; piperevíz; kozmetikumok, illóolajok; nem gyógyászati piperekészítmények; hintőporok piperehasználatra; ajakrúzsok; készítmények a hajra; samponok; kondicionálók; korpásodás elleni samponok és kondicionálók; hajspray-k; fejbőr ápolók; hajformázó termékek; nem gyógyászati készítmények a bőr ápolására; krémek, folyadékok, emulziók, zselék, tisztítók, tonikok; szépségmaszkok, arcpakolások, körömápoló készítmények, körömlakkok; fürdőolajok, masszázsolajok, arcolajok, sminktermékek, arc- és testpuderek, fürdő- és tusolókészítmények, fürdőzselék, hidratáló testlemosók, testpermetek, testpuderek, folyadékok és száraz olajspray-k a testre; napozókészítmények, napvédők, leégés elleni készítmények, napvédő folyadékok, napvédő krémek, önbarnító spray-k, krémek és folyadékok a testre és az arcra, arc barnítók; izzadásgátlók, dezodorok személyes használatra; ajakhidratálók; nem gyógyászati balzsamok; lábkrémek, hidratálók; nem gyógyászati védő és hidratáló kenőcsök, krémek és tisztítók; por tisztító kezelések, por tisztító szalagok, maszkok, radírok és összehúzó tonikok; öregedést késleltető krémek, folyadékok és zselék; szempillaápolók és kondicionálók; szempillafestékek.

(111) 184.042 (151) 2006.03.08.
(210) M 04 02363 (220) 2004.05.18.

(732) Hován Erik, Budapest (HU)

(546)



(511) 6 Dobozok nemesféméből; fémdobozok papírtörülközők adagolására; dobozok féméből; fémdobozok; rögzített törülközőadagolók féméből;

12 Tisztítókoscsik.

16 Szemeteszsákok (papírból vagy műanyagból); zacskók (tasakok) csomagolásra.

37 Úttisztítás.

(111) 184.043 (151) 2006.03.08.
(210) M 04 02362 (220) 2004.05.18.

(732) LBH InterCredit Kft., Veszprém (HU)

(546) **CREDITISSIMO!**



(511) 36 Biztosítás; pénzügyi ügyletek; valutaügyletek; ingatlanügyletek.

(111) 184.044 (151) 2006.03.08.
(210) M 04 02361 (220) 2004.05.18.

(732) Új-MiZo Tejtermékek Gyártó, Forgalmazó és Szolgáltató Rt., Pécs (HU)

(740) dr. Váradi Gábor, Váradi Ügyvédi Iroda, Pécs

(541) Boci Lapka

(511) 29 Tej és tejtermékek.

(111) 184.045 (151) 2006.03.08.
(210) M 04 02352 (220) 2004.05.18.

(732) Sándor és Társa Kft., Jászberény (HU)

(541) MAD SPEED

(511) 32 Energiaitalok.

(111) 184.046 (151) 2006.03.08.
(210) M 04 02353 (220) 2004.05.18.

(732) RENAULT s.a.s. société par actions simplifiée, Boulogne-Billancourt (FR)

(740) Kovári György, ADVOPATENT Szabadalmi és Védjegy Iroda, Budapest

(541) FELNŐNI? MIÉRT IS?

(511) 12 Járművek; autók; földi közlekedési eszközök.

35 Reklámozás; plakátkihelyezés, reklámanyagok postázása, kirakatok dekorációja, kirakatrendezés, kereskedelmi és reklám-célú kiállítások szervezése, reklámanyagok terjesztése (szórólapok, broszúrák, prospektusok, nyomtatványok, minták), rádióreklámok, televízióreklámok, közkapcsolatok, reklámok, hirdetések terjesztése, reklámanyagok bérlése, reklámhely bérlése.

38 Telekommunikáció; kommunikáció számítógépes terminálok útján, elektronikus üzenetek küldése, üzenetek és képek továbbítása számítógéppel; televíziós műsorszórás, rádióműsorok, televízióműsorok, telekommunikációs berendezések bérlése, rádiós műsorszórás.

(111) 184.047 (151) 2006.03.08.
(210) M 04 02355 (220) 2004.05.18.

(732) Falcotrade Húsipari és Kereskedelmi Részvénytársaság, Gyöngyös (HU)

(740) Karaffy Erzsébet szabadalmi ügyvivő, Miskolc

(546)



(511) 29 Szeletelt baconszalonna.

(111) 184.048 (151) 2006.03.08.
(210) M 04 02356 (220) 2004.05.18.

(732) PICK SZEGED Szalámigyár és Húsüzem Rt., Szeged (HU)

(546)



(511) 29 Hús és húskészítmények.

(111) 184.049 (151) 2006.03.08.
(210) M 04 02357 (220) 2004.05.18.

(732) Dreher Sörgyárak Részvénytársaság, Budapest (HU)

(541) SÖROLIMPIA

(511) 32 Sör.

35 Eladási propaganda, reklámanyagok terjesztése.

41 Szabadidős szolgáltatások nyújtása.

(111) 184.050 (151) 2006.03.08.
(210) M 04 02359 (220) 2004.05.18.

(732) Time DESIGN Belsőépítészeti Korlátolt Felelősségű Társaság, Piliscsaba (HU)

(740) dr. Nyikos György ügyvéd, Budapest

(546)

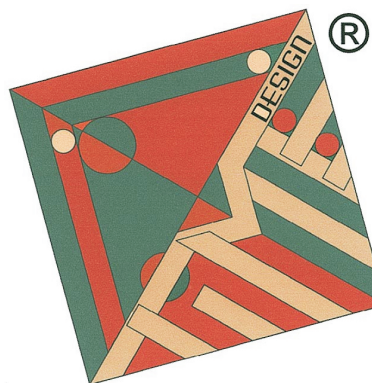

(511) 16 Papír, karton és ezen anyagokból készült termékek, amelyek nem tartoznak más osztályokba; nyomdaipari termékek; könyvkötészeti anyagok; fényképek; papíripari cikkek, papíripari vagy

háztartási ragasztóanyagok; anyagok művészek részére; ecsetek; írógépek és irodai cikkek (bútorok kivételével); tanítási és oktatási anyagok (készülékek kivételével); csomagolásra szolgáló műanyagok (amelyek nem tartoznak más osztályokba); nyomdabetétek; klisék.

19 Nem fém építőanyagok; nem fémből készült merev építési csövek; aszfalt, szurok és bitumen; nem fémből készült hordozható szerkezetek; emlékművek nem fémből.

20 Bútorok, tükrök, keretek; fából, parafából, nádból, gyékényből, fűzfavesszőből, szaruból, csontból, elefántcsontból, halcsontból, kagylóléjből, ámbrából, gyöngyházból, tajtékból és mindezek pótlányaiból vagy műanyagokból készült termékek, amelyek nem tartoznak más osztályokba.

21 Eszközök, edények és tartályok háztartási és konyhai célokra (nem nemesfémből és nem nemesfém bevonattal); fűsűk és szivacsok; kefék (az ecsetek kivételével); kefégyártáshoz használt anyagok; takarítóeszközök; vasforgács; nyers vagy félig megmunkált üveg (kivéve az építéshez használt üveget); üveg-, porcelán- és fajanszárak, amelyek nem tartoznak más osztályokba.

35 Reklámozás; kereskedelmi ügyletek; kereskedelmi adminisztráció; irodai munkák.

37 Építkezés; javítás; szerelési szolgáltatások.

42 Tudományos és műszaki szolgáltatások, valamint az idetartozó tervezői és kutatói tevékenység; ipari elemző és kutató szolgáltatások; számítástechnikai hardver- és szoftvertervezés és -fejlesztés; jogi szolgáltatások.

43 Vendéglátási (ételmezési) szolgáltatások; ideiglenes szállásadás.

(546)



Goos-féle

- (511) 30 Malomipari termékek, gabonakészítmények, búzaliszt, búzadara, gríz, árpaliszt, kukoricaliszt, kukoricapehely, rozsliszt, rozs dara, zabliszt, zab dara, zabpelyhely, zab alapú ételek, babliszt, burgonyaliszt étkezésre, szójaliszt, tápiókaliszt étkezési használatra, lisztek, liszt tartalmú ételek, sütésre szolgáló anyagok élelmiszerek sütéséhez és főzéséhez, süteményporok, süteménytészták, keményítőtartalmú termékek étkezéshez, tésztafélék, száraztészták, tojástartalmú tésztafélések, gluténmentes tésztafélések, friss tésztafélések, előfőzött tésztafélések, töltött tésztafélések, ravioli, tortellini, metélt tészta, nudli, galuska, spagetti, makaróni, sütemények, aprósütemények, teasütemények, cukrászsütemények, piskóták, kekszek, sós kekszek, kétszersültök, kovász nélküli kenyér, macesz, szendvicsek, szószok, ízesítőszer, fűszerek, ízesítők, fűszerkeverékek, ételízesítők, tortilla.

- (111) 184.051 (151) 2006.03.08.
(210) M 04 02360 (220) 2004.05.18.
(732) Bunge Növényolajipari Részvénytársaság, Budapest (HU)
(740) dr. Kisfalvi János, Kisfalvi és Társai Ügyvédi Iroda, Budapest
(546)



- (511) 29 Étkezési olajok és zsírok.

- (111) 184.052 (151) 2006.03.08.
(210) M 04 02348 (220) 2004.05.18.
(732) CHINOIN Gyógyszer és Vegyészeti Termékek Gyára Rt., Budapest (HU)
(541) AHYP
(511) 5 Gyógyszerészeti, állatgyógyászati és egészségügyi termékek; orvosi használatra szolgáló diétás anyagok, csecsemőtáplálékok; tapaszok, sebkötöző anyagok; fertőtlenítőszer, kártékony állatok irtására szolgáló készítmények; élősd gombákat pusztító anyagok, gyomirtó szerek.



- (111) 184.053 (151) 2006.03.08.
(210) M 04 02347 (220) 2004.05.18.
(732) Soós Zoltán, Budapest (HU)
(740) Rónaszéki Tibor szabadalmi ügyvivő, Budapest

- (111) 184.054 (151) 2006.03.08.
(210) M 04 02176 (220) 2004.05.06.
(732) Bristol-Myers Squibb Co. (Delaware állam törvényei szerint működő vállalat), New York, New York (US)
(300) 78/354,875 2004.01.21. US
(740) dr. Szamosi Katalin, S.B.G. & K. Budapesti Ügyvédi Iroda, Budapest
(541) ARENCIA
(511) 5 Gyógyszerkészítmények autoimmun-betegségek kezelésére.

- (111) 184.055 (151) 2006.03.08.
(210) M 04 02679 (220) 2004.06.11.
(732) SYLVANIA Kereskedelmi és Szolgáltató Bt., Erdőkertes (HU)
(541) EXODUS
(511) 41 Nevelés; szakmai képzés; szórakoztatás; sport- és kulturális tevékenységek.

- (111) 184.056 (151) 2006.03.08.
(210) M 04 02175 (220) 2004.05.06.
(732) The Procter & Gamble Company (Ohio állam törvényei szerint működő vállalat), Cincinnati, Ohio (US)
(740) dr. Sasvári Gabriella, S.B.G. & K. Budapesti Ügyvédi Iroda, Budapest
(541) OCEAN ENERGY
(511) 3 Szappanok, illatszerek, illóolajok, kozmetikumok, hajszerek, fogkrémek, készítmények a bőr, fejbőr és haj tisztítására, ápolására, kezelésére és szépítésére, hajformázó termékek, hajjóbító szerek, szőkítőszer, hajfestékek és hajszínező készítmények.

- (111) 184.057 (151) 2006.03.08.
(210) M 04 02172 (220) 2004.05.06.
(732) LAMICOOP Kereskedelmi és Szolgáltató Korlátolt Felelősségű Társaság, Solymár (HU)
(740) dr. Karsay Ferenc ügyvéd, Bárándy és Társai Ügyvédi Iroda, Budapest

- (546)
- 
- (511) 29 Hús, hal-, baromfi- és vadhús; húskivonatok; tartósított, szárított és főzött gyümölcsök és zöldségek; zselék, lekvárok (dzsemek), kompótok; tojások, tej és tejtermékek; étkezési olajok és zsírok.
30 Kávé, tea, kakaó, cukor, rizs, tápióka, szágó, kávépótló szerek; lisztek és más gabonakészítmények, kenyér, péksütemények és cukrászsütemények, fagylaltok; méz, melaszszirup; élesztő, sütőporok; só, mustár; ecet, fűszeres mártások; fűszerek; jég.
32 Sörök; ásványvizek, szénsavas vizek és egyéb alkoholmentes italok; gyümölcsitalok és gyümölcslevek; szörpök és más készítmények italokhoz.
33 Alkoholmentes italok (a sörök kivételével).
35 Reklámozás; kereskedelmi ügyletek; kereskedelmi adminisztráció; irodai munkák.
39 Szállítás; áruk csomagolása és raktározása; utazásszervezés.
-
- (111) **184.058** (151) 2006.03.08.
(210) M 04 02370 (220) 2004.05.19.
(732) Informatikai és Hírközlési Minisztérium, Budapest (HU)
(740) dr. Hegyvári Sándor, Dornbach és Hegyvári Ügyvédi Iroda, Budapest
- (546)
- 
- (511) 9 Tudományos célra szolgáló, tengerészeti, földmérő, villamos, fényképezési, mozgóképi, optikai, súlymérő, egyéb mérő-, jelző-, ellenőrző (felügyeleti), életmentő és oktatóberendezések és felszerelések; hangok vagy képek rögzítésére, továbbítására, másolására szolgáló készülékek; mágneses adathordozók, hanglemezek; automata áruelosztó berendezések és szerkezetek érmebedobással működő készülékekhez; regiszteres pénztárgépek, számológépek, adatfeldolgozó berendezések és számítógépek; tűzoltó készülékek.
16 Papír, karton és ezen anyagokból készült termékek, amelyek nem tartoznak más osztályokba; nyomdaipari termékek; könyvkötészeti anyagok; fényképek; papíripari cikkek, papíripari vagy háztartási ragasztóanyagok; anyagok művészek részére; ecsetek; írógépek és irodai cikkek (bútorok kivételével); tanítási és oktatási anyagok (készülékek kivételével); csomagolásra szolgáló műanyagok (amelyek nem tartoznak más osztályokba); nyomdabetétek; klisék.
35 Reklámozás; kereskedelmi ügyletek; kereskedelmi adminisztráció; irodai munkák.
38 Távközlés.
41 Nevelés; szakmai képzés; szórakoztatás; sport- és kulturális tevékenységek.
42 Tudományos és műszaki szolgáltatások, valamint az idetartozó tervezői és kutatói tevékenység; ipari elemző és kutató szolgáltatások; számítástechnikai hardver- és szoftvertervezés és -fejlesztés; jogi szolgáltatások.
-
- (111) **184.059** (151) 2006.03.08.
(210) M 04 02174 (220) 2004.05.06.
(732) Millenium Properties Ingatlanfejlesztési Részvénytársaság, Budapest (HU)
(740) dr. Nógrádi Péter, Nógrádi Ügyvédi Iroda, Budapest
- (541) **42ND STREET BISTRO-BAR**
(511) 41 Nevelés; szakmai képzés; szórakoztatás; sport- és kulturális tevékenységek.
43 Vendéglátási (élelmezési) szolgáltatások; ideiglenes szállásadás.
-
- (111) **184.060** (151) 2006.03.08.
(210) M 04 02371 (220) 2004.05.19.
(732) MTM-SBS Televízió Részvénytársaság, Budapest (HU)
(740) dr. Benke Gábor, Basa és Benke Ügyvédi Iroda, Budapest
- (541) **IRISZ**
(511) 9 Tudományos célra szolgáló, tengerészeti, földmérő, villamos, fényképezési, mozgóképi, optikai, súlymérő, egyéb mérő-, jelző-, ellenőrző (felügyeleti), életmentő és oktatóberendezések és felszerelések; hangok vagy képek rögzítésére, továbbítására, másolására szolgáló készülékek; mágneses adathordozók, hanglemezek; automata áruelosztó berendezések és szerkezetek érmebedobással működő készülékekhez; regiszteres pénztárgépek, számológépek, adatfeldolgozó berendezések és számítógépek; tűzoltó készülékek.
16 Papír, karton és ezen anyagokból készült termékek, amelyek nem tartoznak más osztályokba; nyomdaipari termékek; könyvkötészeti anyagok; fényképek; papíripari cikkek, papíripari vagy háztartási ragasztóanyagok; anyagok művészek részére; ecsetek; írógépek és irodai cikkek (bútorok kivételével); tanítási és oktatási anyagok (készülékek kivételével); csomagolásra szolgáló műanyagok (amelyek nem tartoznak más osztályokba); nyomdabetétek; klisék.
21 Eszközök, edények és tartályok háztartási és konyhai célokra (nem nemesféműből és nem nemesfém bevonattal); fésűk és szivacsok; kefék (az ecsetek kivételével); kefégyártáshoz használt anyagok; takarítóeszközök; vasforgács; nyers vagy félig megmunkált üveg (kivéve az építéshez használt üveget); üveg-, porcelán- és fajanszáruk, amelyek nem tartoznak más osztályokba.
25 Ruházati cikkek, cipők, kalapárúk.
28 Játékok, játékszerek; testnevelési és sportcikkek, amelyek nem tartoznak más osztályokba; karácsonyfadíszek.
35 Reklámozás; kereskedelmi ügyletek; kereskedelmi adminisztráció; irodai munkák.
38 Távközlés.
41 Nevelés; szakmai képzés; szórakoztatás; sport- és kulturális tevékenységek.
42 Tudományos és műszaki szolgáltatások, valamint az idetartozó tervezői és kutatói tevékenység; ipari elemző és kutató szolgáltatások; számítástechnikai hardver- és szoftvertervezés és -fejlesztés; jogi szolgáltatások.
-
- (111) **184.061** (151) 2006.03.08.
(210) M 04 02170 (220) 2004.05.06.
(732) Ceremonia Bor- és Rendezvényház, Kecskemét (HU); Cseh Gábor, Kecskemét (HU)
(740) Cseh Gábor, Kecskemét
- (546)
- 
- (511) 43 Vendéglátási (élelmezési) szolgáltatások; ideiglenes szállásadás.

(111) 184.062 (151) 2006.03.08.
(210) M 04 02510 (220) 2004.06.01.

(732) CHEMICOM Vegyipari Kft., Tótvázsony-Kövesgyűrű (HU)
(740) dr. Geiszt Éva, Dr. Geiszt Ügyvédi Iroda, Veszprém

(546) **MÁFKIFLEX**

(511) 19 Nem fém építőanyagok; nem fémből készült merev építési csövek; aszfalt, szurok és bitumen; nem fémből készült hordozható szerkezetek; emlékművek nem fémből.

(111) 184.063 (151) 2006.03.08.
(210) M 04 02381 (220) 2004.05.19.

(732) BONBONETTI Investment Limited, Nicosia (CY)
(740) dr. Csabai Marianna, Csabai és Társa Ügyvédi Iroda, Budapest

(541) CHOCO BONITA

(511) 30 Kakaó, cukor, péksütemények és cukrászsütemények, fagyaltok, bonbonok (cukorkák), cukor, cukorkaárúk, cukrászsütemények, csokoládé, csokoládé alapú italok, csokoládés tej (ital), fagyalt, jégkrém, gyümölcsös sütemények/torták, kakaó, kakaó alapú italok, kakaó tejes ital, kakaós termékek, karamella (cukorkák), kekszek, liszttartalmú ételek, müzli, rágógumi, sütemények, süteménypor, süteménytészta (gép, formázható), töltött cukorkák, fondan (cukrászáru).

(111) 184.064 (151) 2006.03.08.
(210) M 04 02380 (220) 2004.05.19.

(732) MOBILTAXI Kft., Budapest (HU)

(740) Pintz György, Pintz és Társai Szabadalmi és Védjegy Iroda, Budapest

(546)



(511) 39 Szállítás; személyszállítás, taxiszolgáltatás, járművezetői szolgáltatás.

(111) 184.065 (151) 2006.03.08.
(210) M 04 02515 (220) 2004.06.01.

(732) Family Drink Kft., Pécs (HU)

(546)



(511) 32 Sörök; ásványvizek és szénsavas vizek és egyéb alkoholtmentes italok; gyümölcsitalok és gyümölcslevek; szörpök és más készítmények italokhoz; italpor.

(111) 184.066 (151) 2006.03.08.
(210) M 04 02144 (220) 2004.05.06.

(732) Polisesuk Tatjana, Budapest (HU);
Markin Vlagyimir, Budapest (HU)

(546)



(511) 7 Gépek és szerszámok; motorok (a szárazföldi járműmotorok kivételével); tengelykapcsolók, és erőátviteli elemek (a szárazföldi járművek céljára készültek kivételével); nem kézi működtetésű mezőgazdasági eszközök; keltetőgépek.

8 Kéziszerszámok és kézzel működtetett eszközök; evőeszközök; vágó- és szűrőfegyverek; borotvák.

9 Tudományos célra szolgáló, tengerészeti; fényképezeti, földmérő, optikai, súlymérő, egyéb mérő-, jelző-, ellenőrző (felügyeleti), életmentő és oktatóberendezések és felszerelések elektromos energia vezetésére, kapcsolására, átalakítására, tárolására, szabályozására vagy ellenőrzésére szolgáló készülékek és berendezések; regiszteres pénztárgépek; számológépek adatfeldolgozó berendezések és számítógépek; tűzoltó készülékek; hangok vagy képek rögzítésére, továbbítására, másolására szolgáló készülékek; mágneses adathordozók; hanglemezek.

11 Világító-, fűtő-, gőzfejlesztő, főző-, hűtő-, szárító-, szellőztető-, vízszolgáltató és egészségügyi berendezések.

16 Papír, karton és ezen anyagokból készült termékek, amelyek nem tartoznak más osztályokba; Papírpáncs vagy háztartási ragasztóanyagok; ecsetek; írógépek és irodai cikkek (bútorok kivételével); csomagolásra szolgáló műanyagok (amelyek nem tartoznak más osztályokba); nyomdabetűk; klisék.

17 Kaucsuk, guttapercha, gumi, azbeszt, csillám és ezek pótalkanyagai, továbbá az ezen anyagokból készült termékek, amelyek nem tartoznak más osztályokba; tömitő-, kítömő- és szigetelőanyagok; nem fémből készült rugalmas csövek.

18 Bőr és bőrutánzatok, ezen anyagokból készült termékek, amelyek nem tartoznak más osztályokba; utazótáskák és bőröndök; ostorok, hámok, nyerges és lószerszámok.

21 Eszközök, edények és tartályok háztartási és konyhai célokra; fésűk és szivacsok; kefék (az ecsetek kivételével); takarítóeszközök; vasforgács; nyers vagy félig megmunkált üveg; üveg-, porcelán- és fajansárúk, amelyek nem tartoznak más osztályokba.

22 Kötelek, zsinetek, hálók, sátrak, ponyvák, vitorlavásznak, vitorlák, zsákok és táskák (amelyek nem tartoznak más osztályokba); párnázó- és tömőanyagok (gumi és műanyagok kivételével).

(111) 184.067 (151) 2006.03.08.
(210) M 04 03117 (220) 2004.07.15.

(732) KÖNTÖS-TAAR Kereskedelmi és Szolgáltató Bt.,
Göd (Felsőgöd) (HU)

(740) dr. Bérczes László ügyvéd, Budapest

(546)



(511) 43 Bár (szolgáltatások); gyorséttermek; kávéházak; büfék; étkezdek; kávéházak; vendéglátóipar; éttermek; önkiszolgáló éttermek.

(111) 184.068 (151) 2006.03.08.
(210) M 04 02145 (220) 2004.05.06.

(732) Magyar Aofu Kft., Budapest (HU)

(541) COMPRESS

(511) 25 Ruházati cikkek, cipők, kalapárúk.

(111) 184.069 (151) 2006.03.08.
(210) M 04 02925 (220) 2004.07.05.

(732) **Európa Rendezvényiroda Kft., Budapest (HU)**
(740) dr. Havas Gábor, Havas Ügyvédi Iroda, Budapest

(541) **LADIK CSÁRDA**

(511) 43 Vendéglátás.

(111) 184.070 (151) 2006.03.08.
(210) M 04 02146 (220) 2004.05.06.

(732) **Magyar Aofu Kft., Budapest (HU)**

(541) **PRESTON**

(511) 25 Ruházati cikkek, cipők, kalapárak.

(111) 184.071 (151) 2006.03.08.
(210) M 04 02168 (220) 2004.05.06.

(732) **Á + A NEMŰ Textilipari Kft., Koroncó (HU)**

(546)



(511) 24 Textiliák és textilárak, amelyek nem tartoznak más osztályokba; ág- és asztalnemű.

(111) 184.072 (151) 2006.03.08.
(210) M 04 02922 (220) 2004.07.05.

(732) **INTERTEXT COM Bt., Budapest (HU)**

(740) dr. Fendrik Zsolt ügyvéd, Fendrik és Eperjesi Ügyvédi Iroda, Budapest

(546)

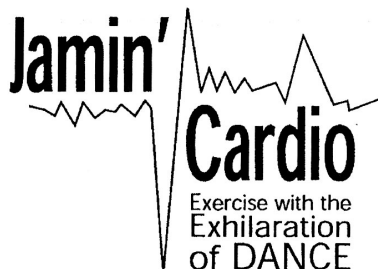

(511) 41 Sport, edzőtábori szolgáltatások, sportversenyek rendezése, testnevelés, tornatanítás, szabadidős szolgáltatások nyújtása.

(111) 184.073 (151) 2006.03.08.
(210) M 04 02169 (220) 2004.05.06.

(732) **ÁGOTA Alapítvány, Szeged (HU)**

(546)

ÁGOTA

(511) 41 Alkotóműhelyek szervezése és lebonyolítása (gyakorlat); eszmecsere, kollokviumok szervezése és lebonyolítása; gyakorlati képzés (szemléltetés); klubszolgáltatások (szórakoztatás vagy oktatás); konferenciák szervezése és lebonyolítása; kongresszusok szervezése és lebonyolítása; könyvkiadás; kulturális vagy nevelési célú kiállítások szervezése; oktatás; oktatási tárgyú információk; online elérhető elektronikus publikációk (nem letölthető); pályaválasztási tanácsadás; sportversenyek rendezése; szabadidős szolgáltatások nyújtása; szemináriumok rendezése és vezetése; szimpóziumok szervezése és lebonyolítása; szórakoztatás; szövegek kiadása (nem reklámcéllal); testnevelés; vallásoktatás;

versenyek szervezése (oktatás vagy szórakoztatás); éjszakai klubok; élő előadások bemutatása; üdülőtáborok szolgáltatásai (szórakoztatás).

42 Jogi szolgáltatások; kutatás és fejlesztés (mások részére).

(111) 184.074 (151) 2006.03.08.
(210) M 04 02917 (220) 2004.07.05.

(732) **Kovács Ildikó, Zalaegerszeg (HU);**

dr. Várszegi József, Zalaegerszeg (HU)

(740) dr. Forczek Erika, Dr. Forczek Erika Ügyvédi Iroda, Budapest

(546)



(511) 16 Papír, karton és ezen anyagokból készült termékek, amelyek nem tartoznak más osztályokba; nyomdaipari termékek; könyvkötészeti anyagok; fényképek; papíripari cikkek, papíripari vagy háztartási ragasztóanyagok; anyagok művészek részére; ecsetek; írógépek és irodai cikkek (bútorok kivételével); tanítási és oktatási anyagok (készülékek kivételével); csomagolásra szolgáló műanyagok (amelyek nem tartoznak más osztályokba); nyomdabetétek; klisék.

40 Anyagmegmunkálás.

43 Vendéglátási (élelmezési); ideiglenes szállásadás.

(111) 184.075 (151) 2006.03.09.
(210) M 04 02807 (220) 2004.06.23.

(732) **ELEKTRO PROFI '96 Műszaki Kft., Budapest (HU)**

(546)



(511) 6 Nem nemesfémek és ezek ötvözetei; anyacsavarok fémből; bilincsek; csavarok fémből; csatlakozók fémből; csavaralátétek fémből; csőbilincsek; csőtoldatok fémből; dobozok fémből; fémcsövek; fémgyűrűk, szorítópánt; fémszerelvények építményekhez; gyűrűs (fejű) csavarok; horgok, kampók; karmantyúk, hüvelyek; kábelsaruk fémből; könyökcsovek fémből; rézgyűrűk; sínek fémből; szorítókéngyel kábelekekhez; építőanyagok fémből.

9 Villamos, egyéb mérő-, jelző-, ellenőrző (felügyeleti) berendezések és felszerelések; ajtócsengők, elektromos anyagok elektromos vezetékhez; automatikus időkapcsolók; azonosító hűvelyek elektromos vezetékhez; biztosítékek (olvadó); csatlakozások, kábelsaru (villamosság); csatlakozódobozok (villamosság); csatlakozók, konnektorok; csatlakozók, kötések (elektromos); csengők (riasztóberendezések); dugaszolóaljzatok, dugaszok, elektromos csatlakozások; elágazó dobozok (villamosság); elemek, elektromos; ellenőrző berendezések (elektromos); elosztódobozok (elektromosság); elosztótáblák (elektromosság); fedelek elektromos dugaszolóaljzatokhoz; fényerő-szabályzók, elektromos; hőmérsékletjelzők; hőmérséklet-szabályzó készülékek; huzalkapcsolók (villamosság); jelzőcsengők, elektromos; kapcsolódobozok (elektromosság); kapcsolók (elektromos); kapcsolótáblák; kábelek, elektromos; koaxiális kábelek; mérőkészülékek, elektromos; nyomógombok csengőkhöz; relék, elektromos;

távmegszakítók, távkapcsolók; termosztátok; vezetéksatlakozások, elektromos; vezetéksatornák, elektromos; vezetők, elektromos; villamos kábelek; villámhárítók; zseblámpaelemek (áramkör) megszakítók; érintkezők, elektromos.

11 Világító-, fűtőberendezések; csillárok; fénycsövek; fénycsövek világításra; fűtőberendezések; fűtőelemek, fűtőtestek.

(111) 184.076 (151) 2006.03.09.
(210) M 04 02673 (220) 2004.06.11.

(732) ACECOOK VIETNAM COMPANY LIMITED,
Ho Si Minh-város (VN)

(740) dr. Szigeti Éva, DANUBIA Szabadalmi és Védjegy Iroda Kft.,
Budapest

(546)



(511) 30 Instant tészta.

(111) 184.077 (151) 2006.03.09.
(210) M 04 02675 (220) 2004.06.11.

(732) Research In Motion Limited, Waterloo, Ontario (CA)

(740) dr. Szigeti Éva, DANUBIA Szabadalmi és Védjegy Iroda Kft.,
Budapest

(541) RESEARCH IN MOTION

(511) 9 Elektronikus kézigységek és felszerelések adatok vezeték nélküli vételére és/vagy továbbítására, és olyanok is, amelyek hangátvitelre is képesek; szoftverüzemek, globális számítógépes hálózati e-mail és/vagy adatok továbbítására és/vagy vételére vagy több elektronikus kézigység és személyi számítógépen vagy szerveren, vagy azzal társított adattároló között; szoftveradatok szinkronizálására kihelyezett állomás vagy egység és fix vagy kihelyezett állomás vagy egység között, illetve adatok, beleértve cégeadatok egyirányú és/vagy kétirányú vezeték nélküli összekapcsolhatóságát lehetővé tevő és biztosító szoftver.

38 E-mail-szolgáltatás; vezeték nélküli adatközlő szolgáltatások, különösen üzenetek küldését és/vagy vételét felhasználók számára vezeték nélküli adathálózaton keresztül lehetővé tevő szolgáltatások; egyirányú és kétirányú hívásértesítő szolgáltatások; hangközlést továbbító és fogadó szolgáltatások.

41 Konzultációs és oktatási szolgáltatások információadás formájában harmadik személyek számára, segítségül adatok, beleértve cégeadatok és/vagy hangközlések egyirányú vagy kétirányú összekapcsolhatóságának fejlesztéséhez és integrálásához.

(111) 184.078 (151) 2006.03.09.
(210) M 04 02674 (220) 2004.06.11.

(732) ACECOOK VIETNAM COMPANY LIMITED,
Ho Si Minh-város (VN)

(740) dr. Szigeti Éva, DANUBIA Szabadalmi és Védjegy Iroda Kft.,
Budapest

(546)



(511) 30 Instant tészta.

(111) 184.079 (151) 2006.03.09.
(210) M 04 02667 (220) 2004.06.11.

(732) Phytotec Hungária Egyéb Pénzügyi Tevékenységet Folytató
Kft., Budapest (HU)

(541) phytobiotikum

(511) 5 Gyógyszerészeti készítmények, diétás anyagok gyógyászati használatra.

(111) 184.080 (151) 2006.03.09.
(210) M 04 02808 (220) 2004.06.23.

(732) BONBONETTI Investment Limited, Nicosia (CY)

(740) dr. Csabai Marianna, Csabai és Társa Ügyvédi Iroda, Budapest

(541) BONBONISSIMO

(511) 30 Kakaó, cukor, péksütemények, cukrászsütemények karácsonyfa díszítésére, fagyasztott joghurt (cukrászati jég), bonbonok, cukorkák, cukorkaárúk, cukrászsütemények, csokoládé, csokoládé alapú italok, csokoládés tej (ital), fagyalt, jégkrém, jégkrémor, gyümölcsös sütemények, torták, kávé, kávéalapú italok, kávéaromák, kávé tejjel, pótkávé, pralinék, kakaóalapú italok, kakaó tejes ital, kakaós termékek, karamella (cukorkák), kekszek, lisztartalmú ételek, müzli, rágógumi, sütemények, süteménypor, süteménytészta (pép, formázható), piskóták, töltött cukorkák, fondan (cukrászáru), mentabonbonok, mentacukorkák, mandula-pép, mandulás cukrászsütemények, mandulás cukrászsütemény, pudingok.

(111) 184.081 (151) 2006.03.09.
(210) M 04 02184 (220) 2004.05.07.

(732) Héjja Krisztián, Kecskemét (HU)

(546)



(511) 43 Vendéglátás (élelmezés), étterem.

(111) 184.082 (151) 2006.03.09.
(210) M 04 02203 (220) 2004.05.10.

(732) Gellért és Fiai Consulting Kft., Szeged (HU)

(740) dr. Tóth Máttyás, Molnár és Tóth Ügyvédi Iroda, Szeged

(546)



(511) 35 Árubemutató, kereskedelmi vagy reklámcélú kiállítások szervezése; kereskedelmi vagy reklámcélú vásárok szervezése; kereskedelmi információ és ügynöki munka; eladási propaganda mások számára; reklámanyagok terjesztése; segítségnyújtás üzletszervezéshez.

(111) 184.083 (151) 2006.03.09.
(210) M 04 02201 (220) 2004.05.10.

(732) V.I.P.T. Személyszállító Szolgáltató és Kereskedelmi
Korlátolt Felelősségű Társaság, Budapest (HU)

(740) dr. Szilágyi Edina ügyvéd, Egyéni Ügyvédi Iroda, Budapest

(546)



(511) 39 Szállítás; áruk csomagolása és raktározása; utazásszervezés.

(111) 184.084 (151) 2006.03.09.

(210) M 04 02932 (220) 2004.07.05.

(732) Wermerné Nagy Mária, Debrecen (HU)

(546)



(511) 5 Gyógyszerészeti és állatgyógyászati készítmények; egészségügyi készítmények gyógyászati használatra, bébiételek, diétás anyagok gyógyászati használatra.

30 Kávé, tea, kakaó, cukor, rizs, tápióka, szágó, kávépótló szerek, lisztek és más gabonakészítmények, kenyér péksütemények és cukrászsütemények, fagyaltok; méz, melaszszirup; élesztő, sütőporok; só, mustár; ecet, fűszeres mártások; fűszerek; jég.

(111) 184.085 (151) 2006.03.09.

(210) M 04 02186 (220) 2004.05.07.

(732) Csoknyay Zoltán, Budapest (HU)

(740) Mészárosné Dónusz Katalin, S.B.G. & K. Szabadalmi Ügyvivői Iroda, Budapest

(541) RETRO JUNIOR

(511) 25 Gyermekekről készült termékek, felső- és alsóruházat, sportruházat, gyermekcipők és lábbelik, fürdőruha, kiegészítők, öv, nap-szemüveg.

(111) 184.086 (151) 2006.03.09.

(210) M 04 02179 (220) 2004.05.07.

(732) Budapest Főváros XI. kerületi Önkormányzat, Budapest (HU)

(740) dr. Balogh Ákos, Sarkadi & Társai Ügyvédi Iroda, Budapest

(546)

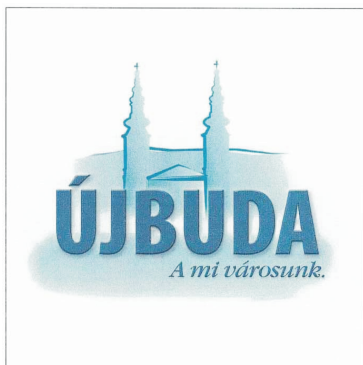

(511) 35 Reklámozás, kereskedelmi ügyletek.

36 Ingatlanügyletek.

37 Építkezés.

41 Nevelés; szakmai képzés; szórakoztatás; sport- és kulturális tevékenységek.

(111) 184.087 (151) 2006.03.09.

(210) M 04 02178 (220) 2004.05.07.

(732) Márkucz László Mihály, Szeged (HU); Márkucz Mária Erika, Szeged (HU)

(740) dr. Barta Péter, Barta és Társa Ügyvédi Iroda, Budapest

(541) BONANZA

(511) 25 Alsónadrágok; alsónadrágok, rövid; alsónemű; alsószojnyák; bélések készruhákhöz (ruhaneműk részei); boák (nyakbavalók); bodyk (alsóruházat); bőrruházat; borszeged, stoplik futballcipőkhöz; cilinderek, kürtőkalapok; cipőfelsőrészek; cipők; cipősarkak; cipőtalpbetétek; cipővasalások; csecsemőkelengyék, babakelengyék; csecsemőnadrágok; csuklyák, kapucnik (ruházat); csúszásgátlók lábbelikhez; díszsebkendők (ruházat); dupla sarkok harisnyára, dupla sarkok lábbelikhez; dzsekik; dzsörzék (ruházat); egyenruhák; facipők; fátlyak (ruhaneműk); fejfedők (kalapárúk); fejszalagok (ruházat); felsőkabátok, felöltők; felsőruházat; fityulák; futballcipők; fülvédők (ruházat); fürdőköpenyek; fürdőnadrágok, úszónadrágok; fürdőpapucsok; fürdőruhák; fürdősapkák; fürdőszandárok, fürdőcipők; fűzők; fűzők (ruházat); fűzős bakancsok; fűzővédők; gabardin (ruházat); gallérok (ruházat); harisnyanadrágok; harisnyatartók, harisnyakötők; harisnyatartós csipőfűző; harisnyák; hurkolt/kötöttárúk; ingek; ingelő, ingblúzok; ingzatlik; ingvállak, pruszlikok; izzadásfelzívó alsónemű; izzadásfelzívó harisnyák; izzalpok; jelmezek; kabátok; kalapok; kalapvázak; kamásnik (bokavédők); kaplik, cipőorrok; karék, manipula (egyházi); kemény ingmellek, plasztrokok; kerek papi sapkák; kerékpáros öltözetek; kesztyűk (ruházat); kezeslábasok (felsőruházat); készruhákat; kezelők (ruházat); kombinék (alsónemű); kosztümök; köntösök, pongyolák; kötények (ruhaneműk); kötöttárúk; lábbeli felsőrészek; lábbelik; lábszárvédők, kamásnik; levehető gallérok; libériák, inasruhák; magas szárú cipők; magas szárú lábbelik; mantillák (csipke fejkendők); matrőzblúzok; melegítő, szveterrek; mellények; mellények halászoknak/horgászoknak; melltartók; miseruhák, kazulák; mitrák, püspöksüvegek; muffok, karmantyúk (ruhaneműk); munkaruhák, munkaköpenyek; munkaruházat; művésznyakkendők; nadrágok; nem elektromosan fűtött lábmelegítők; női ruhák; nyakkendők; nyaksálak, gallérvédők; papíruhákat; papucsok; parkák (csuklyás blúzok); partedik, nem papírból; pelenkák textíliából csecsemőknek; pelereinek; pénztartó övek (ruházat); pizsamák; pólók; prémsálak (szőrmék); pulóverek; rámak lábbelikhez; ruhazsebek; ruházat, ruhaneműk; ruházat gépkocsivezetőknek; sapkák; sálak; sárcipők; sibaancsok, sicipők; spárgatalpú vászonlábbelik; sportcipők; sportlábbelik; sporttrikók; strandlábbelik; strandruhák; svájcisapkák, barettek; szandálok; szaruk; szemellenzők (sapkán); szoknyák; szőrmebéléses kabátok; szőrmék (ruhaneműk); talpak lábbelikhez; talpalló (nadrágokhoz); tarka selymekendők (nyaksálak); tartók (nadrághoz, harisnyához); térdnadrágok; térdszalagok, harisnyakötő szalagok; tógák; tornacipők; tornaruházat; turbánok; ujjatlan kesztyűk; vállkendők, nagykendők; vállszalagok; vízhatlan ruházat; zoknik; zoknitartók; zuhanyozósapkák; öltözékek vízizelészhez; övek (ruházat).

(111) 184.088 (151) 2006.03.09.

(210) M 04 02527 (220) 2004.06.01.

(732) Kecskeméti Magdolna, Budapest (HU)

(541) MANTILLA

(511) 30 Csokoládé.

(111) 184.089 (151) 2006.03.09.

(210) M 04 02677 (220) 2004.06.11.

(732) Research In Motion Limited, Waterloo, Ontario (CA)

(740) dr. Szigeti Éva, DANUBIA Szabadalmi és Védjegy Iroda Kft., Budapest

(541) BLACKBERRY

(511) 9 Elektronikus kézigységek és felszerelések adatok vezeték nélküli vételére és/vagy továbbítására, és olyanok is, amelyek hangátvitelre is képesek; szoftverüzemeltet, globális számítógépes hálózati e-mail és/vagy adatok továbbítására és/vagy vételére,

vagy több elektronikus kézigység és személyi számítógépen vagy szerveren, vagy azzal társított adattároló között; szoftveradatok szinkronizálására kihelyezett állomás vagy egység és fix vagy kihelyezett állomás vagy egység között, illetve adatok, beleértve cégszolgálatok egyirányú és/vagy kétirányú vezeték nélküli összekapcsolhatóságát lehetővé tevő és biztosító szoftver.

38 E-mail-szolgáltatás; vezeték nélküli adatközlő szolgáltatások, különösen üzenetek küldését és/vagy vételét felhasználók számára vezeték nélküli adathálózaton keresztül lehetővé tevő szolgáltatások; egyirányú és kétirányú hívásértesítő szolgáltatások; hangközlést továbbító és fogadó szolgáltatások.

41 Konzultációs és oktatási szolgáltatások információadás formájában harmadik személyek számára, segítségül adatok, beleértve cégszolgálatok és/vagy hangközlések egyirányú vagy kétirányú összekapcsolhatóságának fejlesztéséhez és integrálásához.

(111) 184.090 (151) 2006.03.09.

(210) M 04 02672 (220) 2004.06.11.

(732) Winina Import Export AB, Kungsängen (SE)

(740) dr. Szigeti Éva, DANUBIA Szabadalmi és Védjegy Iroda Kft., Budapest

(546)

ETUCEEBCKOE

(511) 29 Hús, hal-, baromfi- és vadhús; húskivonatok; tartósított, szárított és főzött gyümölcsök és zöldségek; zselék, lekvárok (dzsemek), kompótok; tojások, tej és tejtermékek; étkezési olajok és zsírok.

(111) 184.091 (151) 2006.03.09.

(210) M 04 02671 (220) 2004.06.11.

(732) Pabianickie Zakłady Farmaceutyczne POLFA Spółka Akcyjna, Pabianice (PL)

(740) dr. Szigeti Éva, DANUBIA Szabadalmi és Védjegy Iroda Kft., Budapest

(541) MINESULIN

(511) 5 Gyógyszerészeti készítmények.

(111) 184.092 (151) 2006.03.09.

(210) M 04 02669 (220) 2004.06.11.

(732) Márk László, Sopron (HU)

(740) dr. Miskolczi Mária ügyvéd, Budapest

(546)



(511) 7 Gépek és szerszámok; motorok (a szárazföldi járműmotorok kivételével); tengelykapcsolók és erőátviteli elemek (a szárazföldi járművek céljára készültek kivételével); nem kézi működtetésű mezőgazdasági eszközök; keltetőgépek.

8 Kéziszerszámok és kézzel működtetett eszközök; evőeszközök; vágó- és szűrőfegyverek; borotvák.

35 Reklámozás; kereskedelmi ügyletek; kereskedelmi adminisztráció; irodai munkák.

37 Építkezés; javítás; szerelési szolgáltatások.

(111) 184.093 (151) 2006.03.09.

(210) M 04 02664 (220) 2004.06.11.

(732) McNeilus Truck and Manufacturing, Inc., Dodge Center, Minnesota (US)

(740) dr. Asbóth Domokos, Dr. Asbóth, dr. Biczi & Társa Ügyvédi és Szabadalmi Iroda, Budapest

(541) MCNEILUS

(511) 7 Gépek és szerszámok, különösen készbeton előállítására, keverésére, lerakására és szállítására szolgáló gépek, beleértve keverődobokat, hulladék rakodására, tárolására és kiszórására szolgáló gépeket; hulladékátroló konténerek kezelésére szolgáló gépek; cementrakodó berendezések; cement, beton és/vagy betonkeveréshez használt anyagok és alkotóelemek tárolásához, szétszórásához és elosztásához használt gépek és berendezések, valamint mindezek részei, felszerelései és szerelvényei.

12 Járművek különösen hulladékszállításhoz és a készbetoniparágban használt járművek; hulladék és szemét begyűjtésére, szállítására és/vagy kirakására vagy kiszórására szolgáló járművek; készbeton fuvarozásához és szállításához használt járművek, beleértve a tranzit keverőket; cementrakodó berendezéseket magukban foglaló járművek; cement, beton és/vagy betonkeveréshez használt anyagok és alkotóelemek tárolásához, keveréséhez, szétszórásához és elosztásához használt felszereléseket, gépeket és/vagy berendezéseket magukban foglaló járművek, valamint mindezek részei, felszerelései és szerelvényei.

(111) 184.094 (151) 2006.03.09.

(210) M 04 02181 (220) 2004.05.07.

(732) DUYVICO Kft., Budapest (HU)

(740) Horváthné Faber Enikő, ADVOPATENT Szabadalmi és Védjegy Iroda, Budapest

(546)



(511) 14 Karórák.

(111) 184.095 (151) 2006.03.09.

(210) M 04 02182 (220) 2004.05.07.

(732) Chinoin Gyógyszer és Vegyészeti Termékek Gyára Rt., Budapest (HU)

(541) NEO-SPALGIN

(511) 5 Gyógyszerészeti, állatgyógyászati és egészségügyi termékek; orvosi használatra szolgáló diétás anyagok, csecsemőtáplálékok; tapaszok, sebkötöző anyagok; fertőtlenítőszeres, kártékony állatok irtására szolgáló készítmények; elősdi gombákat pusztító anyagok, gyomirtó szerek.

(111) 184.096 (151) 2006.03.09.

(210) M 04 02185 (220) 2004.05.07.

(732) Futureal Ingatlanfejlesztő Kft., Budapest (HU)

(740) dr. Nyíri Viktor, Lendvai & Nyíri Ügyvédi Iroda, Budapest

(541) La Siesta

(511) 36 Biztosítás; pénzügyi ügyletek; valutaügyletek; ingatlanügyletek.

37 Építkezés; javítás; szerelési szolgáltatások.

42 Tudományos és műszaki szolgáltatások, valamint az idetartozó tervezői és kutatói tevékenység; ipari elemző és kutató szolgáltatások; számítástechnikai hardver- és szoftvertervezés és -fejlesztés; jogi szolgáltatások.

43 Vendéglátási (élelmezési) szolgáltatások; ideiglenes szállásadás.

(111) 184.097 (151) 2006.03.09.
(210) M 04 02511 (220) 2004.07.13.

(732) Trió Egerszeg Kereskedelmi, Szolgáltató és Vállalkozói Kft., Zalaegerszeg (HU)

(546)



(511) 19 Nem fém építőanyagok; nem fémből készült merev építési csövek; aszfalt, szurok és bitumen; nem fémből készült hordozható szerkezetek; emlékművek nem fémből; ablakok, nem fémből; ajtók nem fémből.

(111) 184.098 (151) 2006.03.09.
(210) M 04 02379 (220) 2004.05.19.

(732) LAIMEX Kft., Budapest (HU)

(546)



(511) 18 Bőr és bőrutánzatok, ezen anyagokból készült olyan termékek, amelyek nem tartoznak más osztályokba; állatbőrök és irhák, utazótáskák és bőröndök, esernyők, napernyők és sétatálcák, osztorok, hámok, nyerges és lószerszámok.
25 Ruházati cikkek, cipők, kalapárak.

(111) 184.099 (151) 2006.03.09.
(210) M 04 02383 (220) 2004.05.19.

(732) Coca Cola Magyarország Szolgáltató Kft., Dunaharaszti (HU)

(740) dr. Karsay Enikő, S.B.G. & K. Budapesti Ügyvédi Iroda, Budapest

(541) JÉGHIDEGEN AZ IGAZI!

(511) 32 Sörök; ásványvizek és szénsavas vizek, egyéb alkoholmentes italok; gyümölcsitalok és gyümölcslevek; szörpök és más készítmények italokhoz.
35 Reklámozás; kereskedelmi ügyletek; kereskedelmi adminisztráció; irodai munkák.

(111) 184.100 (151) 2006.03.09.
(210) M 04 02378 (220) 2004.05.19.

(732) Polgár & Polgár Kft., Pécs (HU)

(546)



(511) 19 Nem fém építőanyagok; nem fémből készült merev építési csövek; aszfalt, szurok és bitumen; nem fémből készült hordozható szerkezetek; emlékművek nem fémből.

(111) 184.101 (151) 2006.03.09.
(210) M 04 02929 (220) 2004.07.05.

(732) GITI Tire Company Ltd., Hamilton (BM)

(740) Karácsonyi Béla, ADVOPATENT Szabadalmi és Védjegy Iroda, Budapest

(546)

GITI

(511) 12 Jármű kerékbronzcsok.

(111) 184.102 (151) 2006.03.09.
(210) M 04 02928 (220) 2004.07.05.

(732) Bunge Növényolajipari Részvénytársaság, Budapest (HU)
(740) dr. Kisfalvi János, Kisfalvi és Társai Ügyvédi Iroda, Budapest

(546)



(511) 29 Étkezési olajok és zsírok.

(111) 184.103 (151) 2006.03.09.
(210) M 04 02926 (220) 2004.07.05.

(732) Európa Rendezvényiroda Kft., Budapest (HU)
(740) dr. Havas Gábor, Havas Ügyvédi Iroda, Budapest

(541) GREENHILL

(511) 43 Vendéglátás.

(111) 184.104 (151) 2006.03.09.
(210) M 04 02923 (220) 2004.07.05.

(732) Európa Rendezvényiroda Kft., Budapest (HU)
(740) dr. Havas Gábor, Havas Ügyvédi Iroda, Budapest

(546)



(511) 43 Vendéglátás (élelmezés); időleges szállásadás.

(111) 184.105 (151) 2006.03.09.
(210) M 04 03385 (220) 2004.08.06.

(732) Szilágyi Ákos, Budapest (HU)

(546)



(511) 16 Papír, karton és ezen anyagokból készült termékek, amelyek nem tartoznak más osztályokba; nyomdaipari termékek; könyvkötészeti anyagok; fényképek; papíripari cikkek, papíripari vagy háztartási ragasztóanyagok; anyagok művészek részére; ecsetek; írógépek és irodai cikkek (bútorok kivételével); tanítási és oktató-

- si anyagok (készülékek kivételével); csomagolásra szolgáló műanyagok (amelyek nem tartoznak más osztályokba); nyomdabettük; klisék.
41 Nevelés; szakmai képzés; szórakoztatás; sport- és kulturális tevékenységek.
-
- (111) **184.106** (151) 2006.03.10.
(210) M 04 02207 (220) 2004.05.11.
(732) Lidl Stiftung & Co. KG, Neckarsulm (DE)
(740) dr. Asbóth Domokos, Dr. Asbóth, dr. Biczi & Társa Ügyvédi és Szabadalmi Iroda, Budapest
(541) TASTINO
(511) 30 Sütemények, cukrászsütemények, különösen kekszek, amerikai palacsinták, ostyák, csokoládés ostyák.
-
- (111) **184.107** (151) 2006.03.10.
(210) M 04 02208 (220) 2004.05.11.
(732) Lidl Stiftung & Co. KG, Neckarsulm (DE)
(740) dr. Asbóth Domokos, Dr. Asbóth, dr. Biczi & Társa Ügyvédi és Szabadalmi Iroda, Budapest
(541) SWEETSMILE
(511) 30 Csokoládék, csokoládétermékek és cukrászsütemények, különösen táblás csokoládéáru, csokoládérúd, csokoládés cukorkák, édességek.
-
- (111) **184.108** (151) 2006.03.10.
(210) M 04 02206 (220) 2004.05.11.
(732) Lidl Stiftung & Co. KG, Neckarsulm (DE)
(740) dr. Asbóth Domokos, Dr. Asbóth, dr. Biczi & Társa Ügyvédi Iroda, Budapest
(541) TRISAN
(511) 29 Hús, hal- és baromfihús; tartósított, szárított és főzött zöldségek, készételek lényegében húsból, halból, szárnyasból, mindezen áru mélyhűtöttként is.
30 Pogácsa, pirog, pizzák, mindezen áru mélyhűtöttként is; étkezési jég.
-
- (111) **184.109** (151) 2006.03.10.
(210) M 04 02210 (220) 2004.05.11.
(732) Lidl Stiftung & Co. KG, Neckarsulm (DE)
(740) dr. Asbóth Domokos, Dr. Asbóth, dr. Biczi & Társa Ügyvédi és Szabadalmi Iroda, Budapest
(541) SWEETHOME
(511) 30 Csokoládék, csokoládétermékek és cukrászsütemények, különösen táblás csokoládéáru, csokoládérúd, csokoládés cukorkák, édességek.
-
- (111) **184.110** (151) 2006.03.10.
(210) M 04 02211 (220) 2004.05.11.
(732) Lidl Stiftung & Co. KG, Neckarsulm (DE)
(740) dr. Asbóth Domokos, Dr. Asbóth, dr. Biczi & Társa Ügyvédi és Szabadalmi Iroda, Budapest
(541) SWEETBON
(511) 30 Csokoládék, csokoládétermékek és cukrászsütemények, különösen táblás csokoládéáru, csokoládérúd, csokoládés cukorkák, édességek.
-
- (111) **184.111** (151) 2006.03.10.
(210) M 04 02212 (220) 2004.05.11.
(732) Lidl Stiftung & Co. KG, Neckarsulm (DE)
(740) dr. Asbóth Domokos, Dr. Asbóth, dr. Biczi & Társa Ügyvédi és Szabadalmi Iroda, Budapest
(541) SWEETBERG
-
- (511) 30 Csokoládék, csokoládétermékek és cukrászsütemények, különösen táblás csokoládéáru, csokoládérúd, csokoládés cukorkák, édességek.
-
- (111) **184.112** (151) 2006.03.10.
(210) M 04 02213 (220) 2004.05.11.
(732) Lidl Stiftung & Co. KG, Neckarsulm (DE)
(740) dr. Asbóth Domokos, Dr. Asbóth, dr. Biczi & Társa Ügyvédi Iroda, Budapest
(541) SUNGA
(511) 30 Kávé, kávépótló, kakaó.
-
- (111) **184.113** (151) 2006.03.10.
(210) M 04 02214 (220) 2004.05.11.
(732) Lidl Stiftung & Co. KG, Neckarsulm (DE)
(740) dr. Asbóth Domokos, Dr. Asbóth, dr. Biczi & Társa Ügyvédi Iroda, Budapest
(541) SAGUARO
(511) 32 Alkoholmentes italok, különösen gyümölcsitalok és gyümölcslevek; szirupok italok elkészítéséhez.
-
- (111) **184.114** (151) 2006.03.10.
(210) M 04 02215 (220) 2004.05.11.
(732) Lidl Stiftung & Co. KG, Neckarsulm (DE)
(740) dr. Asbóth Domokos, Dr. Asbóth, dr. Biczi & Társa Ügyvédi Iroda, Budapest
(541) POWERSHINE
(511) 3 Mosószerek és tisztítószer, különösen mosópor, súrolópor, súrolótej, mosogatófolyadék, többcélú tisztítóanyagok; WC-tisztítók, különösen darabos WC-tisztítók és -illatosító spray-k; szobaspray-k.
-
- (111) **184.115** (151) 2006.03.10.
(210) M 04 02216 (220) 2004.05.11.
(732) Lidl Stiftung & Co. KG, Neckarsulm (DE)
(740) dr. Asbóth Domokos, Dr. Asbóth, dr. Biczi & Társa Ügyvédi és Szabadalmi Iroda, Budapest
(541) PIKOK
(511) 29 Az ezen osztályba tartozó élelmiszerek, ételek készételként elkészítve; kolbászárúk és kolbászkonzervek.
-
- (111) **184.116** (151) 2006.03.10.
(210) M 04 02217 (220) 2004.05.11.
(732) Lidl Stiftung & Co. KG, Neckarsulm (DE)
(740) dr. Asbóth Domokos, Dr. Asbóth, dr. Biczi & Társa Ügyvédi és Szabadalmi Iroda, Budapest
(541) NAUTICA
(511) 29 Hús, hal- és baromfihús; tartósított, szárított és főzött zöldségek; lényegében a felsorolt árukból készített készételek; mindezen áruk mélyhűtöttként is.
30 Pogácsa, pirog, pizzák, mindezen áru mélyhűtöttként is; étkezési jég.
-
- (111) **184.117** (151) 2006.03.10.
(210) M 04 02218 (220) 2004.05.11.
(732) Lidl Stiftung & Co. KG, Neckarsulm (DE)
(740) dr. Asbóth Domokos, Dr. Asbóth, dr. Biczi & Társa Ügyvédi és Szabadalmi Iroda, Budapest
(541) ICEFIELD
(511) 29 Hús, hal- és baromfihús; tartósított, szárított és főzött zöldségek; lényegében a felsorolt árukból készített készételek; mindezen áruk mélyhűtöttként is.
30 Pogácsa, pirog, pizzák, mindezen áru mélyhűtöttként is; étkezési jég.
-

- (111) **184.118** (151) 2006.03.10.
(210) M 04 02219 (220) 2004.05.11.
(732) Lidl Stiftung & Co. KG, Neckarsulm (DE)
(740) dr. Asbóth Domokos, Dr. Asbóth, dr. Biczi & Társa Ügyvédi és Szabadalmi Iroda, Budapest
- (541) HOTTY**
(511) 29 Levesek és készítmények levesekhez.
30 Az ezen osztályba tartozó élelmiszerek, ételek készételként elkészítve, különösen tézsaételek; szószok, mártások.
-
- (111) **184.119** (151) 2006.03.10.
(210) M 04 02220 (220) 2004.05.11.
(732) Lidl Stiftung & Co. KG, Neckarsulm (DE)
(740) dr. Asbóth Domokos, Dr. Asbóth, dr. Biczi & Társa Ügyvédi és Szabadalmi Iroda, Budapest
- (541) FROTTO**
(511) 5 Női higiéniai termékek, különösen menstruációs betétek.
6 Alumíniumfólia.
16 Papírból készült termékek, különösen háztartási papír, szemeteszsákok, átlátszó hátrtyák, fóliák, toalettpapír.
21 Tisztítórongyok, különösen szivacs kendők, háztartási törölőkendők, felmosórongyok.
-
- (111) **184.120** (151) 2006.03.10.
(210) M 04 02221 (220) 2004.05.11.
(732) Lidl Stiftung & Co. KG, Neckarsulm (DE)
(740) dr. Asbóth Domokos, Dr. Asbóth, dr. Biczi & Társa Ügyvédi és Szabadalmi Iroda, Budapest
- (541) DEVITO**
(511) 29 Az ezen osztályba tartozó élelmiszerek, ételek készételként elkészítve; kolbászárúk és kolbászkonzervek.
-
- (111) **184.121** (151) 2006.03.10.
(210) M 04 02222 (220) 2004.05.11.
(732) Lidl Stiftung & Co. KG, Neckarsulm (DE)
(740) dr. Asbóth Domokos, Dr. Asbóth, dr. Biczi & Társa Ügyvédi és Szabadalmi Iroda, Budapest
- (541) DEEP**
(511) 32 Sörök; ásványvizek, szénsavas vizek és egyéb alkoholmentes italok; gyümölcsitalok és gyümölcslevek; szörpök és más készítmények italokhoz.
-
- (111) **184.122** (151) 2006.03.10.
(210) M 04 02223 (220) 2004.05.11.
(732) Lidl Stiftung & Co. KG, Neckarsulm (DE)
(740) dr. Asbóth Domokos, Dr. Asbóth, dr. Biczi & Társa Ügyvédi és Szabadalmi Iroda, Budapest
- (541) EL SQUISITO**
(511) 30 Csokoládék, csokoládétermékek és cukrászsütemények, különösen táblás csokoládéárú, csokoládérúd, csokoládés cukorkák, édességek.
-
- (111) **184.123** (151) 2006.03.10.
(210) M 04 02224 (220) 2004.05.11.
(732) Lidl Stiftung & Co. KG, Neckarsulm (DE)
(740) dr. Asbóth Domokos, Dr. Asbóth, dr. Biczi & Társa Ügyvédi és Szabadalmi Iroda, Budapest
- (541) CONQUESTINA**
(511) 30 Kávés, kávépótló, kakaó.
-
- (111) **184.124** (151) 2006.03.10.
(210) M 04 02225 (220) 2004.05.11.
(732) Lidl Stiftung & Co. KG, Neckarsulm (DE)
(740) dr. Asbóth Domokos, Dr. Asbóth, dr. Biczi & Társa Ügyvédi és Szabadalmi Iroda, Budapest
- (541) CLEFFEKT**
-
- (511) 3 Mosószeres és tisztítószeres, különösen mosópor, súrolópor, súrolótej, mosogató folyadék, többcélú tisztítóanyagok; WC-tisztítók, különösen darabos WC-tisztítók és -illatosítók, WC-illatosító spray-k; szobaspray-k.
-
- (111) **184.125** (151) 2006.03.10.
(210) M 04 02226 (220) 2004.05.11.
(732) Lidl Stiftung & Co. KG, Neckarsulm (DE)
(740) dr. Asbóth Domokos, Dr. Asbóth, dr. Biczi & Társa Ügyvédi Iroda, Budapest
- (541) WAFFLO BILL**
(511) 30 Sütemények, cukrászsütemények, különösen kekszek, amerikai palacsinták, ostyák, csokoládés ostyák.
-
- (111) **184.126** (151) 2006.03.10.
(210) M 04 01698 (220) 2004.04.14.
(732) VERMOP Salmon GmbH, Wertheim (DE)
(740) dr. Gödölle István, Gödölle, Kékes, Mészáros & Szabó Szabadalmi és Védjegy Iroda, Budapest
- (541) TOPLOCK**
(511) 6 Alumíniumnyelek, különösen kézi működtetésű ablak-, fal-, mennyezet- és padlótörölő készülékekhez való nyelek meghosszabbítására.
8 Pengék kaparókésekhez.
21 Kézi működtetésű ablak-, fal-, mennyezet- és padlótörölő és tisztító készülékek, különösen ablaktörölők, tartók ablaktörölőbetétekhez, vízlehúzó, ablak- és padlókaparó kések, mennyezet- és falkefék és viaszoló berendezések; pótpengék ablak-, fal-, mennyezet- és padlótörölőkhöz; gumibetétek törölőkhöz, rögzítő-csipeszek kézi működtetésű törölő- és tisztítóeszközökhöz, kefékhez és szivacsokhoz; teleszkópos rudak, különösen kézi működtetésű ablak-, fal-, mennyezet- és padlótörölő készülékekhez való nyelek meghosszabbítására; csuklós csatlakozók teleszkópos rudakhoz; fogantyúk teleszkópos rudakhoz; alumíniumfogantyúk, ablak-, fal-, mennyezet- és padlótörölők, vízlehúzó, ablak- és padlószúrolók; csatlakozó adapterek nyélhosszabítókhöz; ablak-, padló-, mennyezet- és faltörölő betétek; réz vagy műanyag csatlakozókkal ellátott alumíniumrudakból és ablaktörölő szárvasbőrből álló vízfolyásos tisztítóeszközök; mikroszálas törölőruhák; mopok; kefék; szivacsok; háztartási és konyhai tárolóedények (nem nemesfémű vagy nemesfém borítással), különösen vödörök és permetező üvegek; zsák tisztítóeszközök és készülékek, különösen ablaktisztítók tárolásához, szíjak ezekhez a zsákokhoz; hordtáskák; papírfelszűrők; több célra használható csipetők különböző tárgyak felemeléséhez; tartók ecsetekhez és takarítóeszközökhöz, különösen ablaktisztító készülékekhez.
-
- (111) **184.127** (151) 2006.03.10.
(210) M 04 02492 (220) 2004.05.27.
(732) GAZ DE FRANCE, Párizs (FR)
(740) dr. Szigeti Éva, DANUBIA Szabadalmi és Védjegy Iroda Kft., Budapest
- (541) Édenergia**
(511) 4 Üzemanyag (beleértve az autóbenzint is); porlasztók; motorbenzin nem kémiai adalékai; porított benzinkeverékek; szén; dízelolaj; benzingáz; olajgáz; gázvilágításhoz; szilárdított gázok (üzemanyag); gázolaj; kerozin; kenőolajok; mazut/pakura; ipari célú petróleumzselé; nyers vagy finomított petróleum; benzinösszetevők, különösképpen metán, cseppfolyósított vagy gáz halmazállapotú hidrogén; ipari olaj és zsírok; porelnyelő, nedvesítő és megkötő összetevők; természetes gáz, természetes gáz járművekhez.
6 Üvegek (fémtartályok sűrített gázhoz vagy cseppfolyósított levegőhöz); fémcsövek nevezetesen vízhez vagy gázhoz; öntöttvas csövek vízhez vagy gázhoz; vascsövek folyadékok szállításához.
9 Elektromos vezetékek, elektromos csövek; elektromos áram vezetésére, elosztására, átalakítására, tárolására, szabályozására és felügyeletére alkalmas berendezések, eszközök; elektromos

akkumulátorok, elektromos telepek újratöltői, elektromos telepek járművekhez, elemek világításhoz, anódtelepek, elektromos telepek, elektromos terminálok járművekhez; adatfeldolgozó eszközök és számítógépek; anyagok elektromos hálózatokhoz (huzalok, kábelek); komputerprogramok, letölthető komputerszoftverek, adatbankok, nevezetesen adatbank menedzsment rendszerek; áram- és gázmérők; kifejezetten a gázmezőn használatos mérő-, jelző-, ellenőrző- és felügyelőeszközök és berendezések; elektromos kábelek, elektromos kábelburkolatok; üzemanyag-elosztó pumpák szervizállomásokhoz.

11 Berendezések és szerelvények világításhoz, fűtéshez, gőzfejlesztéshez, főzéshez, hűtéshez, szárításhoz, szellőztetéshez, légkondicionáláshoz, víz- és gázellátáshoz; gázelosztó berendezések és gázcsövek; fűtőbojlerok; fűtőberendezések szilárd, folyékony vagy gáznemű üzemanyagokhoz; elektromos fűtőberendezések; gázcsövek; gázcsövekhez való szabályozó és biztonsági berendezések (szelepek, csapok); vízellátáshoz és gázelosztáshoz való berendezések; elektromos légkondicionáló berendezések és szerelvények; gázszabályozó berendezések és szerelvények.

12 Elektromos járművek, gázmeghajtású járművek.

16 Papír és karton (feldolgozatlan, félig feldolgozott vagy irodaszernek való); nyomtatott anyag, könyvkötő anyag, fényképek; levélpapír, fejléc, névjegykártyák; irodai kellékek (kivéve bútor), oktató- és tanítóanyag (kivéve berendezések); műanyagok csomagoláshoz, nevezetesen táskák, filmek és fóliák, nyomtatótömbök; újság; folyóiratok, kézikönyvek, magazinok.

17 Nem fémből készült rugalmas csövek víz- vagy gázvezetékekhez, mint kapcsolóhéüvelyek és csomópontok.

19 Építőanyagok (nem fém); nem fémből készült merev csövek építéshez; nem fémből készült szállítható építmények; nem fémből készült emlékművek; töltőanyagok utakhoz; nem fémből készült vízcsövek.

35 Hirdetés, közéleti és üzleti lapokban megjelent hirdetések, üzletvitel, üzleti adminisztráció, irodai tevékenységek, „direct mail” hirdetés, üzletviteli és szervezeti konzultáció az energia, üzleti információ vagy ajánlatkérések, dokumentumok reprodukciója, számítógépes iratkezelés, kereskedelmi vagy hirdetési célú kiállítások szervezése területén; üzletviteli asszisztencia, üzletviteli és szervezeti konzultáció, hatékonyságműtatók, üzleti információ, nevezetesen az energia, környezetvédelem, új energiák területén; import-export ügynökségek az energia, költségárelemzés területén; energiaellátás harmadik fél részére; hirdetési hasábok előkészítése; „direct mail” hirdetés (brosúrák, prospektusok, formanyomtatványok, minták); konzultáció, kereskedelmi vagy iparágmenedzsment asszisztenciája, mások számára történő adatkeresés számítógépes fájlokban; eladásösztönzés mások számára, gazdasági előrejelzés az energia területén; online hirdetés számítógépes hálózaton, csomagküldő szolgáltatón keresztül hirdetés, hirdetés rádióban, hirdetés televízióban; marketingkutatás; marketingkutatások és hatékonyságműtatók az energia területén; üzleti információ és ajánlatkérés az elosztás, gyártás, szolgáltatás, elektromos energia- vagy gázfogyasztás, nevezetesen áramfogyasztási forgalom szimuláció lebonyolítása területén; könyvviteli szolgáltatások, fiskális és könyvviteli felmérések nyújtása; foglalkoztatási ügynökségek, személyzet menedzsment konzultáció; gáz-, hő- és áramelosztó hálózatok üzletszerű üzemeltetése.

36 Biztosítás; pénzügyi ügyletek; monetáris ügyletek; ingatlanügyletek, pénzügyi elemzés, haszonbérlet, haszonbérlet-beszerzés finanszírozása, banki szolgáltatás, közös pénzügyi alapok, tőkebefektetések, biztosítási konzultáció, pénzügyi konzultáció, tőzsdei árajánlat, különösképpen az energia területén; lakások bérlése, irodabérlet (ingatlan), pénzügyi tranzakciók, betétek elektronikus átutalása, energetikai üzemanyagok, gázelosztó hálózatokra vonatkozó megállapodások tárgyalása (pénzügyi műveletek); ingatlanmenedzsment.

37 Építkezésfelügyelet, javítás, üzemeltetés (különösképpen telekommunikációs hálózatok által), gázelosztó hálózatok, gáz csövezetékek, elektromos eszköz telepítések, energiatárolásra alkalmas szerelvények; épületgépészeti szolgáltatások; gáz és energia előállításához, továbbításához, tárolásához és szállításához

való létesítmények üzembe helyezése, karbantartása és javítása végett nyújtott szolgáltatások; ipari létesítmények, irodák, üzemek, raktárak, lakónegyedek tisztító szolgáltatásai; matt felületek, kémények, kályhák, szemétegetők, vízmelegítők, ventilátorcsövek tisztítása; ipari gépek és szerelvények tisztítása; járművek, autók, vonatok, hajók, buszok, repülőgépek tisztítása; szárazföldi és tengeri tartályok tisztítása; parazitáktól való fertőtlenítése és irtása bármilyen üzleti és ipari telephelyen; gáz, fűtési és elektromos elosztóhálózatok kiépítése.

38 Számítógép-terminálok, elektromos és telefonvonalakon, műholdon és kábelen keresztüli kommunikáció; telekommunikáció és elektromos levél globális számítógép-hálózatokon, mint intranet és internet; fűtőberendezések, gázelosztás, gázszállítás, gáztovbábitás, szabályozó berendezések, gáz csőhálózatok, elektromos készülékek felügyeletét, energiatároló berendezéseket, elektromos levelezést, számítógépes vagy anélküli információ, adat, hang és/vagy képek továbbítását ellátó telekommunikációs szolgáltatások; gáz- és hőelosztó hálózatok adattovábbítását célzó szolgáltatások.

39 Gyűlékony tüzelőanyagok, elektromos energia, víz és gáz továbbítása és szállítása; szárazföldi, vízi és légi fuvarozási brókerügylet; csöveken és csövezetéseken keresztüli folyadékszállítás; áruk, energetikai üzemanyagok tárolása; mások számára történő energiabeszerzési szolgáltatások; gáz-, hő- és energiaelosztás; gázorabérlés; gáz- és hőfejlesztő berendezések bérlete; járműbérlet, raktárépület bérlete, garázsberlet.

40 Gyűlékony tüzelőanyagok átalakítása energiatermeléshez, szemét és hulladék újrahasznosítása; szemét és újrahasznosítható anyagok szétválasztása energiává való átalakítás céljából; galvanizálás; anyagkezelésről információ, nevezetesen az energia területén; gáz, hő és elektromos áram előállítás.

41 Oktatás, tréning nyújtása, könyvek publikációja, oktatási célú versenyek szervezése, kollokviumok, konferenciák, kongresszusok szervezése és lebonyolítása; oktatási és üzleti célú kiállítások szervezése; elektronikus folyóiratok online publikációja; dokumentumfordítási szolgáltatások.

42 Energetikai területen nyújtott tervezési és műszaki kutatási szolgáltatások; energiára vonatkozó elemzés és ipari kutatás; energiára vonatkozó software-programok tervezése, frissítése és telepítése; mérnöki munka; energia területén nyújtott műszaki felmérés; fűtőberendezésekre és energiaellátásra vonatkozó műszaki és mérnöki konzultáció; energiafogyasztás, energiafogyasztást mérő berendezések távoli leolvasására alkalmas technikai szolgáltatások műszaki felmérése és becslése; mások számára végzett új termékek kutatása és fejlesztése az energia területén; kifejezetten a gáz- és elektromos áramelosztó hálózatok konstrukcióinak felvázolása; földmérés; geológiai mérések és kutatások; mérnöki munka; professzionális konzultáció és tanácsadás gáz- és hőelosztó hálózatok igazgatásához, energiamegtakarítás kezeléséhez, valamint gázelosztást ellátó szubvenciók beszerzéséhez és hasznosításához.

45 Gáz-, hő- és energiaelosztó hálózatok nyomon követését célzó szolgáltatások; gázhálózatok és ipari berendezések biztonsági konzultációja; ipari épületek védelmét ellátó biztonsági szolgálatok.

(111) 184.128 (151) 2006.03.13.

(210) M 04 02227 (220) 2004.05.11.

(732) Magyar Kwizda Kereskedelmi Kft., Budapest (HU)

(740) dr. Börzsei Zsuzsanna ügyvéd, Budapest

(541) DIAVIR

(511) 1 Mezőgazdasági, kertészeti, erdészeti vegyi termékek, trágyák vonatkozásában.

5 Kártékony állatok irtására szolgáló készítmények, gombaölő szerek (fungicidok), gyomirtó szerek (herbicidok) vonatkozásában.

(111) 184.129 (151) 2006.03.13.

(210) M 04 02228 (220) 2004.05.11.

(732) Magyar Kwizda Kereskedelmi Kft., Budapest (HU)

(740) dr. Börzsei Zsuzsanna ügyvéd, Budapest

(541) CIDETRAK

- (511) 1 Mezőgazdasági, kertészeti, erdészeti vegyi termékek és trágyák vonatkozásában.
5 Kártékony állatok irtására szolgáló készítmények, gombaölő szerek (fungicidek) és gyomirtó szerek (herbicidek) vonatkozásában.

(111) 184.130 (151) 2006.03.13.
(210) M 04 02249 (220) 2004.05.11.

(732) COMPAGNIE GERVAIS DANONE, Levallois-Perret (FR)

(740) dr. Vida Sándor jogtanácsos, DANUBIA Szabadalmi és Védjegy Iroda Kft., Budapest

(546)

- (511) 29 Tejtermékek.
44 Orvosi szolgáltatások.
45 Társadalmi jellegű szolgáltatások.

(111) 184.131 (151) 2006.03.13.
(210) M 04 02401 (220) 2004.05.21.

(732) Le Thi Xuan Huong, Budapest (HU)**(541) REDAL**

- (511) 25 Ruhanemű.

(111) 184.132 (151) 2006.03.13.
(210) M 04 02402 (220) 2004.05.21.

(732) Bolyhos László, Újszilvás (HU)

(740) Király György, JUREX Iparjogvédelmi Iroda, Budapest

(554)

- (511) 33 Alkoholtartalmú italok (a sörök kivételével).

(111) 184.133 (151) 2006.03.13.
(210) M 04 02405 (220) 2004.05.21.

(732) Ledniczki Károly, Vecsés (HU)**(541) LEDÓ**

- (511) 18 Lovaglópalcák, futószárazó ostorok, fogathajtó ostorok, lovas ajándéktárgyak, lovaglókobak.

(111) 184.134 (151) 2006.03.13.
(210) M 04 02407 (220) 2004.05.21.

(732) MTM-SBS Televízió Részvénytársaság, Budapest (HU)

(740) dr. Gedey Gábor ügyvéd, Budapest

(546)

- (511) 9 Tudományos célra szolgáló, tengerészeti, földmérő, villamos, fényképezési, mozgóképi, optikai, súlymérő, egyéb mérő-, jelző-, ellenőrző (felügyeleti), életmentő és oktatóberendezések és felszerelések; hangok vagy képek rögzítésére, továbbítására, másolására szolgáló készülékek; mágneses adathordozók, hanglemezek; automata áruelosztó berendezések és szerkezetek érmebedobással működő készülékekhez; regisztrációs pénztárgépek, számológépek, adatfeldolgozó berendezések és számítógépek; tűzoltó készülékek.

16 Papír, karton és ezen anyagokból készült termékek, amelyek nem tartoznak más osztályokba; nyomdaipari termékek; könyvkötészet anyagok; fényképek; papíripari cikkek, papíripari vagy háztartási ragasztóanyagok; anyagok művészek részére; ecsetek; írógépek és irodai cikkek (bútorok kivételével); tanítási és oktatási anyagok (készülékek kivételével); csomagolásra szolgáló műanyagok (amelyek nem tartoznak más osztályokba); nyomdabetétek; klisék.

21 Eszközök, edények és tartályok háztartási és konyhai célokra (nem nemesféműből és nem nemesfém bevonattal); fűsűk és szivacsok; kefék (az ecsetek kivételével); kefégyártáshoz használt anyagok; takarítóeszközök; vasforgács; nyers vagy félig megmunkált üveg (kivéve az építéshez használt üveget); üveg-, porcelán- és fajanszáruk, amelyek nem tartoznak más osztályokba.

25 Ruházati cikkek, cipők, kalapárak.

28 Játékok, játékszerek; testnevelési és sportcikkek, amelyek nem tartoznak más osztályokba; karácsonyfadíszek.

35 Reklámozás; kereskedelmi ügyletek; kereskedelmi adminisztráció; irodai munkák.

38 Távközlés.

41 Nevelés; szakmai képzés; szórakoztatás; sport- és kulturális tevékenységek.

42 Tudományos és műszaki szolgáltatások, valamint az idetartozó tervezői és kutatói tevékenység; ipari elemző és kutató szolgáltatások; számítástechnikai hardver- és szoftvertervezés és -fejlesztés; jogi szolgáltatások.

(111) 184.135 (151) 2006.03.13.
(210) M 04 02411 (220) 2004.05.21.

(732) A. Nelson & Co Ltd, London (GB)

(740) dr. Szigeti Éva, DANUBIA Szabadalmi és Védjegy Iroda Kft., Budapest

(541) NEEMOXAN

- (511) 5 Gyógyszerészeti, állatgyógyászati, egészségügyi, gyógy-, homeopátiás és allopatátiás készítmények és anyagok; gyógykészítmények és anyagok a körmök, fogak, a bőr és a haj ápolására; diétás készítmények és anyagok; dezodorok; vitaminok és étrend-kiegészítők; készítmények és anyagok masszázshoz és aromaterápiához; gyógyhatású piperekészítmények; kötszerek és tapasztok; elsősegélykészletek; rovarölők és feregirtók; készítmények és anyagok tetű és fejtetű irtására, illetve tetű által okozott tünetek kezelésére és enyhítésére.

(111) 184.136 (151) 2006.03.13.
(210) M 04 02412 (220) 2004.05.21.

(732) BIG EYES Kft., Budapest (HU)

(546)

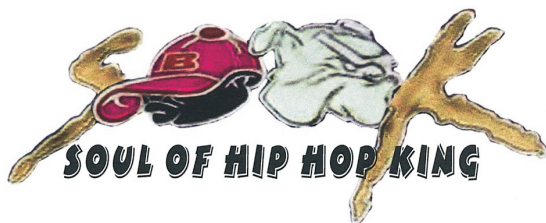

- (511) 18 Utazótáskák és bőröndök.
25 Ruházati cikkek, cipők, kalapárak.

(111) 184.137 (151) 2006.03.13.
(210) M 04 02413 (220) 2004.05.21.

(732) Mensa HungarIQa Egyesület, Budapest (HU)
(740) dr. Holló Dóra, Balázs & Holló Ügyvédi Iroda, Budapest

(541) Mensa HungarIQa – A legszínesebb szürkeállomány!

- (511) 16 Nyomdaipari termékek: könyvek, időszaki kiadványok, ismertető füzetek, brosrák, oktatási anyagok.
41 Nevelés; szakmai képzés; szórakoztatás: IQ-rejtvények, logikai feladványok gyűjteményes kiadása.
45 Mások által egyéni igényeknek megfelelően nyújtott személyes és társadalmi jellegű szolgáltatások: intelligenciatesztek szervezése és adminisztrálása; kutatások vezetése az oktatás, a szociológia és a pszichológia területén; adatszolgáltatás és kommunikáció az intelligencia természetének kutatásáról, a magas intelligenciájú személyekről és az intelligenciatesztekéről.

(111) 184.138 (151) 2006.03.13.
(210) M 04 02550 (220) 2004.06.03.

(732) Építőipari Mesterdíj Alapítvány, Budapest (HU)

(546)

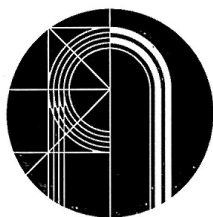

Építőipari Mesterdíj®

- (511) 37 Építkezés, javítás, szerelési szolgáltatások.

(111) 184.139 (151) 2006.03.13.
(210) M 04 02551 (220) 2004.06.03.

(732) Építőipari Mesterdíj Alapítvány, Budapest (HU)

(546)



Építőipari Nívódíj®

- (511) 37 Építkezés, javítás, szerelési szolgáltatások.

(111) 184.140 (151) 2006.03.13.
(210) M 04 02560 (220) 2004.07.12.

(732) Papír-Ász Kereskedelmi és Szolgáltató Kft., Szolnok (HU)
(740) dr. Tiborc Attila ügyvéd, Szolnok

(546)



- (511) 16 Papír, karton és ezen anyagokból készült termékek, amelyek nem tartoznak más osztályokba; nyomdaipari termékek; könyvkötészeti anyagok; fényképek; papíripari cikkek, papíripari vagy háztartási ragasztóanyagok; anyagok művészek részére; ecsetek; írógépek és irodai cikkek (bútorok kivételével); tanítási és oktatási anyagok (készülékek kivételével); csomagolásra szolgáló műanyagok (amelyek nem tartoznak más osztályokba); nyomdabetétek; klisék.

(111) 184.141 (151) 2006.03.13.
(210) M 04 02561 (220) 2004.07.20.

(732) Mont Szerelő és Vállalkozó Kft., Jászberény (HU)
(740) dr. Tiborc Attila ügyvéd, Szolnok

(546)



- (511) 6 Nem nemesfémek és ezek ötvözetei; fém építőanyagok; hordozható fémszerkezetek; fémanyagok vasúti vágányokhoz; nem elektromos fémkábelek és fémvezetékek; lakatosipari termékek, fém tömegcikkek; páncélszekrények; egyéb fémtermékek (amelyek nem tartoznak más osztályokba); ércék.
37 Építkezés; javítás; szerelési szolgáltatások.

(111) 184.142 (151) 2006.03.13.
(210) M 04 02562 (220) 2004.06.03.

(732) „HOME SWEET HOME” Lakberendezési, Bútorkereskedelmi és Szolgáltató Kft., Szombathely (HU)
(740) dr. Popgyákunik Péter, Popgyákunik & Bozzay Ügyvédi Iroda, Szombathely

(546)



- (511) 20 Bútorok, tükrök, keretek; fából, parafából, nádból, gyékényből, fűzfavesszőből, szaruból, csontból, elefántcsontból, halcsontból, kagylóhéjból, ábrából, gyöngyházból, tajtékából és mindezek pótanyagaiból vagy műanyagokból készült termékek, amelyek nem tartoznak más osztályokba.
21 Eszközök, edények és tartályok háztartási és konyhai célokra (nem nemesfémből és nem nemesfém bevonattal); fésűk és szivacsok; kefék (az ecsetek kivételével); kefégyártáshoz használt anyagok; takarítóeszközök; vasforgács; nyers vagy félig megmunkált üveg (kivéve az építéshez használt üveget); üveg-, porcelán- és fajanszárak, amelyek nem tartoznak más osztályokba.
24 Textilíák és textilárak, ág- és asztalneműk.

- (111) **184.143** (151) 2006.03.13.
(210) M 04 02564 (220) 2004.06.03.
(732) **Juronic Péter, Pomáz (HU)**
(740) Kormos Ágnes Egyéni szabadalmi ügyvivő, Budapest
(541) **SOLIPONT**
(511) 3 Kosmetikumok.
37 Szoláriumok javítása, szerelése és szervizszolgáltatása.
44 Szépségápolási szolgáltatások emberek részére, különösen szoláriumszolgáltatás.

- (111) **184.144** (151) 2006.03.13.
(210) M 04 02565 (220) 2004.06.03.
(732) **RETICOLO Ingatlanberuházó, Műemlékrekonstrukciós, Környezetvédelmi Kft., Budapest (HU)**
(740) Kormos Ágnes Egyéni szabadalmi ügyvivő, Budapest
(546)



- (511) 42 Tudományos és műszaki szolgáltatások, valamint az idetartozó tervezői és kutatói tevékenység; ipari elemző és kutató szolgáltatások; beruházásszervezés; jog szolgáltatások.

- (111) **184.145** (151) 2006.03.13.
(210) M 04 02568 (220) 2004.06.03.
(732) **Zár-Vasalás '97 Szerszámkereskedelmi Rt., Budapest (HU)**
(740) Kása Gyöngyi, Budapest
(541) **S.I.B.**

- (511) 6 Ablakgörgők, ablakkeretek, ablaktokok fémből, ablakret-rögzítők, ablakkilincsek fémből, ablakredőnyök, zsaluk fémből, ablakszárnyrögzítők fémből, acél nyers vagy félig megmunkált állapotban, acélredőnyök, acélrudak, ajtóbetétek fémből, ajtócsukó készülékek (nem elektromos), ajtókeretek, ajtótokok fémből, ajtókilincsek fémből, ajtókopogtatók, ajtónyitó szerkezetek (nem elektromos), ajtóreteszek, ajtószelvények fémből, ajtóvasalások, ajtózárok fémből, anyacsavarok fémből, ágylábgörgők fémből, ágyvasalások fémből, bádognakánák.

- (111) **184.146** (151) 2006.03.13.
(210) M 04 02570 (220) 2004.06.03.
(732) **OLE TORERO, S.L., Madrid (ES)**
(740) dr. Sasvári Gabriella, S.B.G. & K. Budapesti Ügyvédi Iroda, Budapest
(546)



- (511) 25 Ruházati, lábbeli, sapkák, kalapok, valamint női, férfi és gyermekkonfekció.

- (111) **184.147** (151) 2006.03.13.
(210) M 04 02571 (220) 2004.06.01.
(732) **Florin Vegyipari és Kereskedelmi Részvénytársaság, Szeged (HU)**

- (541) **Varikopax**
(511) 3 Kosmetikai készítmények, bőrápoló szerek.
5 Gyógyszerészeti készítmények, bőrápoló gyógyszerkészítmények, lábápoló visszérkrém-készítmények.

- (111) **184.148** (151) 2006.03.13.
(210) M 04 02713 (220) 2004.06.15.
(732) **MTM-SBS Televízió Részvénytársaság, Budapest (HU)**

- (740) dr. Gedey Gábor ügyvéd, Budapest

- (541) **Barbara-Dumáljuk meg!**

- (511) 9 Tudományos célra szolgáló, tengerészeti, földmérő, villamos, fényképezési, mozgóképi, optikai, súlymérő, egyéb mérő-, jelző-, ellenőrző (felügyeleti), életmentő és oktatóberendezések és felszerelések; hangok vagy képek rögzítésére, továbbítására, másolására szolgáló készülékek; mágneses adathordozók; hanglemezek; automata áruelosztó berendezések és szerkezetek érmebedobással működő készülékekhez; regiszteres pénztárgépek, számológépek, adatfeldolgozó berendezések és számítógépek; tűzoltó készülékek.

16 Papír, karton és ezen anyagokból készült termékek, amelyek nem tartoznak más osztályokba; nyomdaipari termékek; könyvkötészeti anyagok; fényképek; papíripari cikkek; papíripari vagy háztartási ragasztóanyagok; anyagok művészek részére; ecsetek; írógépek és irodai cikkek (bútorok kivételével); tanítási és oktatási anyagok (készülékek kivételével); csomagolásra szolgáló műanyagok (amelyek nem tartoznak más osztályokba); nyomdabetétek; klisék.

21 Eszközök, edények és tartályok háztartási és konyhai célokra (nem nemesfémből és nem nemesfém bevonattal); fésűk és szivacsok; kefék (az ecsetek kivételével); kefégyártáshoz használt alapanyagok; takarítóeszközök; vasforgács; nyers vagy félig megmunkált üveg (kivéve az építkezéshez használt üveget); üveg-, porcelán- és fajanszárak, amelyek nem tartoznak más osztályokba.

25 Ruházati cikkek, cipők, kalapárak.

28 Játékok, játékszerek; testnevelési és sortecikkek, amelyek nem tartoznak más osztályokba; karácsonyfadíszek.

35 Reklámozás; kereskedelmi ügyletek; kereskedelmi adminisztráció; irodai munkák.

38 Távközlés.

41 Nevelés; szakmai képzés; szórakoztatás; sport- és kulturális tevékenységek.

42 Tudományos és műszaki szolgáltatások, valamint az idetartozó tervezői és kutatói tevékenység; ipari elemző és kutató szolgáltatások; számítástechnikai hardver- és szoftvertervezés és -fejlesztés; jogi szolgáltatások.

- (111) **184.149** (151) 2006.03.13.
(210) M 04 02712 (220) 2004.06.15.

- (732) **Glaxo Group Limited, Greenford, Middlesex (GB)**

- (740) dr. Szigeti Éva, DANUBIA Szabadalmi és Védjegy Iroda Kft., Budapest

- (541) **KIVEXA**

- (511) 5 Gyógyszerészeti készítmények és anyagok.

- (111) **184.150** (151) 2006.03.13.
(210) M 04 02711 (220) 2004.06.15.

- (732) **Bakemark Magyarország Élelmiszeripari, Kereskedelmi és Szolgáltató Kft., Budapest (HU)**

- (740) dr. Szigeti Éva, DANUBIA Szabadalmi és Védjegy Iroda Kft., Budapest

- (541) **MEISTER PLATINUM**

- (511) 29 Hús, hal-, baromfi- és vadhús; húskivonatok; tartósított, szárított és főzött gyümölcsök és zöldségek; zselék, lekvárok (dzsemek), kompótok; tojások, tej és tejtermékek; étkezési olajok és zsírok.

30 Kávé, tea, kakaó, cukor, rizs, tapióka, szágó, kávépótló szerek; lisztek és más gabonakészítmények, kenyér, péksütemények és cukrászsütemények, fagyaltok; méz, melaszszirup; élesztő, sütőporok; só, mustár; ecet, fűszeres mártások; fűszerek; jég.

- (111) **184.151** (151) 2006.03.13.
(210) M 04 02710 (220) 2004.06.15.

- (732) **CRONNER Kft., Békéscsaba (HU)**

- (541) **SCARLETT**

(511) 11 Világító-, fűtő-, gőzfejlesztő, főző-, hűtő-, szárító-, szellőztető-, vízszolgáltató és egészségügyi berendezések.

(111) 184.152 (151) 2006.03.13.
(210) M 04 02708 (220) 2004.06.15.

(732) T-Mobile Magyarország Távközlési Részvénytársaság, Budapest (HU)

(740) dr. Ócsai József ügyvéd, Budapest

(541) Telematrix

(511) 9 Telefonállomások (vezeték nélküli) rádiókészülékek; telefon-adókészülék; rádiótelefon-állomások; vevőkészülékek; állomások (rádiótelefon).
38 Távközlés.

(111) 184.153 (151) 2006.03.13.
(210) M 04 02705 (220) 2004.06.15.

(732) Göbölös Ferenc, Jászberény (HU)

(740) Várnai Anikó, INTERINNO Szabadalmi Iroda, Budapest

(546)



(511) 10 Sebészeti, orvosi, fogorvosi és állatgyógyászati készülékek és műszerek, művégtagok, műszemek és műfogak, ortopédiai cikkek, sebészeti varratanyagok.

(111) 184.154 (151) 2006.03.13.
(210) M 04 02701 (220) 2004.06.15.

(732) Köblösné Szentpéteri Ágnes, Budapest (HU)

(740) dr. Kéri Marianna ügyvéd, Dr. Kéri – dr. Hazai Ügyvédi Iroda, Budapest

(541) SUNFRUIT

(511) 31 Mezőgazdasági, kertészeti, erdészeti termékek és magok, amelyek nem tartoznak más osztályokba; élő állatok; friss gyümölcsök és zöldségek; vetőmagok, élő növények és virágok; tápanyagok állatok számára; maláta.

39 Szállítás; áruk csomagolása és raktározása; utazásszervezés.

43 Vendéglátási (élelmezési) szolgáltatások; ideiglenes szállásadás.

(111) 184.155 (151) 2006.03.13.
(210) M 04 02700 (220) 2004.06.15.

(732) HERBÁRIA Gyógynövényfeldolgozó és Kereskedelmi Rt., Budapest (HU)

(541) SZIK ARANYA

(511) 5 Gyógyszerészeti és állatgyógyászati készítmények; egészségügyi készítmények gyógyászati használatra; diétás anyagok gyógyászati használatra, bébiételek; tapaszok, kötszeranyagok; fogtömő anyagok és fogászati mintázóanyagok; fertőtlenítőszer; kártékony állatok és növények irtására szolgáló készítmények; gombaölő szerek (fungicidek), gyomirtó szerek (herbicidek).

30 Kávé, tea, kakaó, cukor, rizs, tápióka, szágó, kávépótló szerek; lisztek és más gabonakészítmények, kenyér, péksütemények és cukrászsütemények, fagylaltok; méz, melaszszirup; élesztő, sütőporok; só, mustár; ecet, fűszeres mártások; fűszerek; jég.

(111) 184.156 (151) 2006.03.13.
(210) M 04 02699 (220) 2004.06.15.

(732) HERBÁRIA Gyógynövényfeldolgozó és Kereskedelmi Rt., Budapest (HU)

(541) PUSZTA GOLD

(511) 5 Gyógyszerészeti, állatgyógyászati és egészségügyi termékek; diétás anyagok gyógyászati használatra, bébiételek; tapaszok, kötszeranyagok; fogtömő anyagok és fogászati mintázóanyagok; fertőtlenítőszer; kártékony állatok irtására szolgáló készítmények, gombaölő szerek (fungicidek), gyomirtó szerek (herbicidek).

30 Kávé, tea, kakaó, cukor, rizs, tápióka, szágó, kávépótló szerek; lisztek és más gabonakészítmények, kenyér, péksütemények és cukrászsütemények, fagylaltok, méz, melaszszirup, élesztő, sütőporok, só, mustár; ecet, fűszeres mártások, fűszerek; jég.

(111) 184.157 (151) 2006.03.13.
(210) M 04 02990 (220) 2004.07.07.

(732) Active Verlags Lapkiadó Kft., Budapest (HU)

(740) dr. Ékes Edward, Ékes Ügyvédi Iroda, Budapest

(546)

SZTAROK

(511) 16 Papír, karton és ezen anyagokból készült termékek, amelyek nem tartoznak más osztályokba; nyomdaipari termékek, könyvkötészeti anyagok; fényképek; papíripari cikkek, papíripari vagy háztartási ragasztóanyagok; anyagok művészek részére; ecsetek; írógépek és irodai cikkek (bútorok kivételével); tanítási és oktatási anyagok (készülékek kivételével); csomagolásra szolgáló műanyagok (amelyek nem tartoznak más osztályokba); nyomdabetétek; klisék.

(111) 184.158 (151) 2006.03.13.
(210) M 04 02989 (220) 2004.07.07.

(732) Active Verlags Lapkiadó Kft., Budapest (HU)

(740) dr. Ékes Edward, Ékes Ügyvédi Iroda, Budapest

(541) ACTIVE VERLAGS

(511) 16 Papír, karton és ezen anyagokból készült termékek, amelyek nem tartoznak más osztályokba; nyomdaipari termékek; könyvkötészeti anyagok; fényképek; papíripari cikkek, papíripari vagy háztartási ragasztóanyagok; anyagok művészek részére; ecsetek; írógépek és irodai cikkek (bútorok kivételével); tanítási és oktatási anyagok (készülékek kivételével); csomagolásra szolgáló műanyagok (amelyek nem tartoznak más osztályokba); nyomdabetétek; klisék.

(111) 184.159 (151) 2006.03.13.
(210) M 04 02961 (220) 2004.07.07.

(732) KOFOLA a.s., Krnov (CZ)

(300) 346.033 2004.04.30. CZ

(740) Rónaszéki Tibor szabadalmi ügyvivő, Budapest

(554)

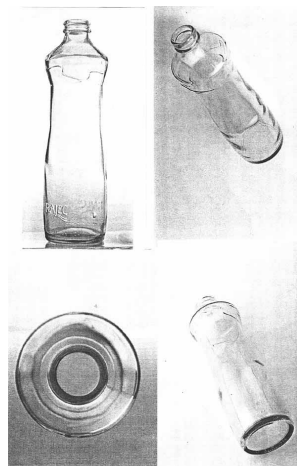

(511) 30 Zöldségből készült öntetek főzéshez, cukorkaárúk, jégfrsítő italokhoz és ételekhez, sörbet (fagylalt), kávéalapú italok, ka-

kaó és csokoládé alapú italok, teaalapú italok, aromák italokhoz az illóolajok kivételével, nádcukorszirup, öntetektől eltérő szósok.

32 Ásványvizek, szénsavas italok és más alkoholmentes italok, gyümölcsnektárok, szörpök és más eszenciák italok előállítására, sörök.

33 Alkoholos italok (a sörök kivételével).

(111) 184.160 (151) 2006.03.13.

(210) M 04 02889 (220) 2004.06.25.

(732) M PROFOOD Rt., Budapest (HU)

(740) dr. Marján István, Marján Ügyvédi Iroda, Pécs

(541) Big Power TNT Muscle Fitform

(511) 29 Fehérje emberi fogyasztásra. Kazein táplálkozási használatra.

30 Kakaóalapú italok.

(111) 184.161 (151) 2006.03.13.

(210) M 04 02849 (220) 2004.06.25.

(732) Villányi Tamás, Balatonföldvár (HU);

Fellegi Tamás, Budapest (HU)

(546)



(511) 25 Ruházati cikkek, cipők, kalapárak.

(111) 184.162 (151) 2006.03.13.

(210) M 04 02847 (220) 2004.06.25.

(732) PANNONDRINK és MILLENIUM Kft., Budapest (HU)

(546)



(511) 33 Finomszeszalapú vodkakészítmény.

(111) 184.163 (151) 2006.03.13.

(210) M 04 02846 (220) 2004.06.25.

(732) M PROFOOD Rt., Budapest (HU)

(740) dr. Marján István, Marján Ügyvédi Iroda, Pécs

(541) Lagoon

(511) 29 Fehérje emberi fogyasztásra; kazein táplálkozási használatra.

(111) 184.164 (151) 2006.03.13.

(210) M 04 02845 (220) 2004.06.25.

(732) Tool-Product Gyártástechnika Korlátolt Felelősségű Társaság, Pénészlek (HU)

(740) dr. Sárecz Judit ügyvéd, Debrecen

(541) KASUKA

(511) 7 Motorral hajtott gépek és szerszámgépek árucsoporton belüli a gépi meghajtású fémipari fűrő, maró és gépi meghajtású fémipari forgácsoló szerszámok.

8 A kéziszerszámok és kézzel működtetett eszközök árucsoporton belüli a kézi meghajtású fűrő, maró és kézi meghajtású forgácsoló szerszámok, eszközök.

(111) 184.165 (151) 2006.03.13.

(210) M 04 02844 (220) 2004.06.25.

(732) Vilka Hungaria Mezőgazdasági és Élelmiszeripari Termelő és Értékesítő Kft., Biatorbágy (HU)

(541) VILKA

(511) 29 Hús, hal- baromfi és vadhús; húskivonatok, tartósított, szárított és főzött gyümölcsök és zöldségek; zselék, lekvárok (dzsemek), kompótok; tojás; tej és tejtermékek, étkezési olajok és zsírok.

(111) 184.166 (151) 2006.03.13.

(210) M 04 02841 (220) 2004.06.25.

(732) Aqua Hungária Kft., Orosháza (HU)

(541) SEVEN SPRINGS

(511) 32 Ásványvizek, szénsavas vizek.

(111) 184.167 (151) 2006.03.13.

(210) M 04 02834 (220) 2004.06.25.

(732) Béres Gyógyszergyár Rt., Budapest (HU)

(740) Karácsonyi Béla, ADVOPATENT Szabadalmi és Védjegy Iroda, Budapest

(541) BÉRES EGÉSZSÉGTÁR SZEMERŐ

(511) 5 Gyógyszerészeti, állatgyógyászati és egészségügyi termékek; diétás anyagok gyógyászati használatra, bébiételek; tapaszok, kötszeranyagok; fogtömő anyagok és fogászati mintázóanyagok; fertőtlenítőszeres; kártékony állatok irtására szolgáló készítmények, gombaölő szerek (fungicidek), gyomirtó szerek (herbicidek).

(111) 184.168 (151) 2006.03.13.

(210) M 04 02833 (220) 2004.06.25.

(732) Béres Gyógyszergyár Rt., Budapest (HU)

(740) Karácsonyi Béla, ADVOPATENT Szabadalmi és Védjegy Iroda, Budapest

(541) ANTIOX VITAL

(511) 5 Gyógyszerészeti, állatgyógyászati és egészségügyi termékek; diétás anyagok gyógyászati használatra, bébiételek; tapaszok, kötszeranyagok; fogtömő anyagok és fogászati mintázóanyagok; fertőtlenítőszeres; kártékony állatok irtására szolgáló készítmények, gombaölő szerek (fungicidek), gyomirtó szerek (herbicidek).

(111) 184.169 (151) 2006.03.13.

(210) M 04 03567 (220) 2004.08.23.

(732) Mittal Steel Technologies Limited, Port Louis (MU)

(740) dr. Szamosi Katalin, S.B.G. & K. Szabadalmi Ügyvivői Iroda, Budapest

(541) MITTAL

(511) 6 Vasból, acélból, vasötvözetekből készült termékek, közvetlenül redukált vastermékek, közvetlenül redukált vas, önzott lemezek, galvanizált acél, színes bevonatú acél vagy alumíniummal

bevont acél, vas, acél, vasötvözetek, közvetlenül redukált vas, ömlőlemezek galvanizált acél, színezéssel bevont acél vagy alumíniummal bevont acéltermékek, tömbök, lemezek, csövek, vezeték, lapok, szalagok, fóliák, rudak, huzalok, tekercsek, acél-támok, bugák, előhengerelt bugák, tömbök, szelvények és egyéb idomdarabok; vasérc; bugák és fémek vasúti pályákhoz; fém építési anyagok; nem elektromos kábelek, huzalok és kötelek acélból, acél-, vasötvözetek, közvetlenül redukált vas-, ömlőlemezek, galvanizált acél, színezéssel bevont vagy alumíniummal bevont acél; lakatosárúk; szögek és egyéb acélárúk, edzett acél; fémtermékek.

40 Galvanizálás, acéltisztítás; közvetlenül vas közvetlen redukálása; acélglyántás, acéledzés, acéllöntés; fémgyártás; fémfedés; fémöntés.

(111) 184.174 (151) 2006.03.13.
(210) M 04 03560 (220) 2004.08.23.

(732) SOLITAIDA Ingatlanforgalmazó és Befektetési Korlátolt Felelősségű Társaság, Budapest (HU)

(740) dr. Illés Tibor, Illés és Társai Ügyvédi Iroda, Budapest
(546)

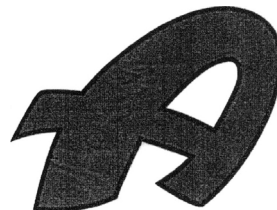

(511) 25 Ruházati cikkek, cipők, kalapárúk.

(111) 184.170 (151) 2006.03.13.
(210) M 04 03430 (220) 2004.08.10.

(732) PIPER Hungary Kereskedelmi és Szolgáltató Kft., Bük (HU)
(740) dr. Rétvári Beáta ügyvéd, Budapest

(546) **PIPEX**

(511) 11 Fűtéstechnika, főleg padlófűtés, fűtési szerelvények, fogyasztói vízellátó és vízvezeték-berendezések, csövek egészségügyi berendezések részére; hűtőberendezések, fogyasztói vízvezetékrendszerek, szabályozó és biztonsági tartozékok gázvezetékhez, vízszolgáltató berendezésekhez, vízvezetékhez, fogyasztói gázhálózatrendszerek, főleg gázleágazó rendszerek és szerelvények, gázcsövek, szerelvények és gázkészülékek, klímaberendezések és klímarendszerek.

(111) 184.175 (151) 2006.03.13.
(210) M 04 03559 (220) 2004.08.23.

(732) SOLITAIDA Ingatlanforgalmazó és Befektetési Korlátolt Felelősségű Társaság, Budapest (HU)

(740) dr. Illés Tibor, Illés és Társai Ügyvédi Iroda, Budapest
(541) LILAC

(511) 25 Ruházati cikkek, cipők, kalapárúk.

(111) 184.176 (151) 2006.03.13.
(210) M 04 03551 (220) 2004.08.23.

(732) Széchenyi Étterem Kft., Budapest (HU)

(740) dr. Polgár Iván, DeveloPat Szabadalmi és Védjegy Iroda, Budapest

(546)



(511) 43 Étél- és italszolgáltatás, vendéglátás, szállásadás.

(111) 184.171 (151) 2006.03.13.
(210) M 04 03431 (220) 2004.08.10.

(732) SOFFASS S.p.A., Porcari (IT)

(740) dr. Szigeti Éva, DANUBIA Szabadalmi és Védjegy Iroda Kft., Budapest

(546) **MAGNUM**
Regina

(511) 16 Krepp-papír és puha papír; papírtermékek és/vagy cellulóztermékek háztartási használatra, személyes egészségügyi célokra és testápoláshoz, nevezetesen zsebkenők, arckendők, asztalkendők, szalvéták, abszorbeáló papírtörlők és toalettpapír tekercsek háztartási kiszerelésben és termelői és ipari kiszerelésben; minden további ezen áruosztályba tartozó áru kivételével.

(111) 184.177 (151) 2006.03.13.
(210) M 04 03552 (220) 2004.08.23.

(732) Molnár Csaba, Csömör (HU)

(546)

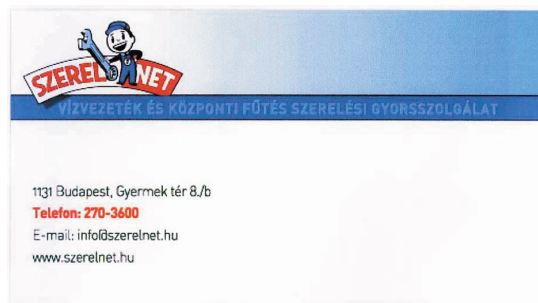

(511) 37 Építkezés; javítás; szerelési szolgáltatások.

(111) 184.172 (151) 2006.03.13.
(210) M 04 03427 (220) 2004.08.10.

(732) Kovács József László, Budapest (HU)

(541) BLACKRIDERS

(511) 41 Nevelés; szakmai képzés; szórakoztatás; sport- és kulturális tevékenységek.

(111) 184.173 (151) 2006.03.13.
(210) M 04 03426 (220) 2004.08.10.

(732) K&H Bank Rt., Budapest (HU)

(541) K&H Áruhitel kártya

(511) 36 Biztosítás, pénzügyi ügyletek, valutaügyletek, ingatlanügyletek.

(111) 184.178 (151) 2006.03.13.
(210) M 04 03554 (220) 2004.08.23.

(732) MTM-SBS Televízió Részvénytársaság, Budapest (HU)

(740) dr. Benke Gábor, Basa és Benke Ügyvédi Iroda, Budapest

(546)



(511) 9 Tudományos célra szolgáló, tengerészeti, földmérő, villamos, fényképezési, mozgóképi, optikai, súlymérő, egyéb mérő-, jelző-, ellenőrző (felügyeleti), életmentő és oktatóberendezések és felszerelések; hangok vagy képek rögzítésére, továbbítására, másolására szolgáló készülékek; mágneses adathordozók, hanglemezek; automata áruelosztó berendezések és szerkezetek érmebedobással működő készülékekhez; regiszteres pénztárgépek, számológépek, adatfeldolgozó berendezések és számítógépek; tűzoltó készülékek.

16 Papír, karton és ezen anyagokból készült termékek, amelyek nem tartoznak más osztályokba; nyomdaipari termékek; könyvkötészeti anyagok; fényképek; papíripari cikkek, papíripari vagy háztartási ragasztóanyagok; anyagok művészek részére; ecsetek; írógépek és irodai cikkek (bútorok kivételével); tanítási és oktatási anyagok (készülékek kivételével); csomagolásra szolgáló műanyagok (amelyek nem tartoznak más osztályokba); nyomdabetétek; klisék.

21 Eszközök, edények és tartályok háztartási és konyhai célokra (nem nemesfémből és nem nemesfém bevonattal); fésűk és szivacsok; kefék (az ecsetek kivételével); kefégyártáshoz használt anyagok; takarítóeszközök; vasforgács; nyers vagy félig megmunkált üveg (kivéve az építéshez használt üveget); üveg-, porcelán- és fajanszaruk, amelyek nem tartoznak más osztályokba.

25 Ruházati cikkek, cipők, kalapárak.

28 Játékok, játékszerek; testnevelési és sportcikkek, amelyek nem tartoznak más osztályokba; karácsonyfadíszek.

30 Kávé, tea, kakaó, cukor, rizs, tápióka, szágó, kávépótló szerek; lisztek és más gabonakészítmények, kenyér, péksütemények és cukrászsütemények, fagylaltok; méz, melaszszirup; élesztő, sütőporok; só, mustár; ecet, fűszeres mártások; fűszerek; jég.

32 Sörök; ásványvizek, szénsavas vizek és egyéb alkoholtmentes italok; gyümölcsitalok és gyümölcslevek; szörpök és más készítmények italokhoz.

35 Reklámozás; kereskedelmi ügyletek; kereskedelmi adminisztráció; irodai munkák.

38 Távközlés.

41 Nevelés; szakmai képzés; szórakoztatás; sport- és kulturális tevékenységek.

42 Tudományos és műszaki szolgáltatások, valamint az idetartozó tervezői és kutatói tevékenység; ipari elemző és kutató szolgáltatások; számítástechnikai hardver- és szoftvertervezés és -fejlesztés; jogi szolgáltatások.

(111) 184.179

(151) 2006.03.13.

(210) M 04 03556

(220) 2004.08.23.

(732) EUROMÉDIA Lapkiadó Bt., Budapest (HU)

(546)



(511) 16 Papírból készült termék, nyomdaipari termékek; fényképek.
35 Reklámozás.
38 Távközlés.
41 Szórakoztatás; sport- és kulturális tevékenységek.

(111) 184.180

(151) 2006.03.13.

(210) M 04 03557

(220) 2004.08.19.

(732) Mike Rottár, Kecskemét (HU)

(546)



(511) 30 Édesipari termék, különösen rágógumi.

(111) 184.183

(151) 2006.03.14.

(210) M 01 04098

(220) 2001.07.23.

(732) Lidl Stiftung & Co. KG, Neckarsulm (DE)

(740) dr. Asbóth Domokos, Dr. Asbóth, dr. Biczi & Társa Ügyvédi és Szabadalmi Iroda, Budapest

(541) NATURIS

(511) 29 Tej és tejtermék.

(111) 184.185

(151) 2006.03.17.

(210) M 03 05049

(220) 2003.11.27.

(732) Promenade Kft., Budapest (HU)

(546)

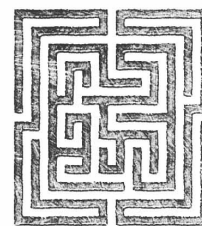

(511) 16 Papír, karton és ezen anyagokból készült termékek, amelyek nem tartoznak más osztályokba; nyomdaipari termékek; könyvkötészeti anyagok; fényképek; papíripari cikkek, papíripari vagy háztartási ragasztóanyagok; anyagok művészek részére; ecsetek; írógépek és irodai cikkek (bútorok kivételével); tanítási és oktatási anyagok (készülékek kivételével); csomagolásra szolgáló műanyagok (amelyek nem tartoznak más osztályokba); nyomdabetétek; klisék.

41 Nevelés; szakmai képzés; szórakoztatás; sport- és kulturális tevékenységek.

(111) 184.186

(151) 2006.03.21.

(210) M 04 00921

(220) 2004.03.01.

(732) SOLSTAR Kft., Budapest (HU)

(546)



(511) 5 Ásványi élelmiszer-kiegészítők; vitaminkészítmények; gyógynövények.

(111) 184.187

(151) 2006.03.21.

(210) M 01 02566

(220) 2001.05.03.

(732) Felix Dennis, London (GB)

(740) dr. Sasvári Gabriella, S.B.G. & K. Budapesti Nemzetközi Szabadalmi Iroda, Budapest

(541) MAXIM

(511) 16 Nyomtatványok, nyomtatott kiadványok; könyvek, időszaki kiadványok és folyóiratok.

(111) **184.188** (151) 2006.03.21.
(210) M 04 01093 (220) 2004.03.10.

(732) **Mars, Incorporated, McLean, Virginia (US)**
(740) dr. Jambrik Gergely ügyvéd, Oppenheim és Társai Freshfields
Bruckhaus Deringer Ügyvédi Iroda, Budapest

(546)

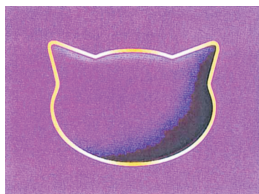

(511) 3 Tisztítószer, szappan, sampon és fürdetőszer állatok számára; szájöblítő és leheletfrissítő állatok számára.

5 Állatgyógyászati és egészségügyi készítmények és anyagok; gyógyhatású adalékok állati táplálékokhoz; táplálékkiegészítők állatok részére; gyógyhatású fogtisztító szerek, szájöblítők és leheletfrissítők állatok számára; fertőtlenítőszer; rovarirtó szerek; fégérintő nyakörvek; gyógyhatású sampon, fürdetőszer, szappan és tisztítószer állatokkal kapcsolatos használatra.

6 Más áruosztályba nem tartozó nem nemesfémből készült termékek; pórázok, láncok, nyakörvek; alkatrészek és kiegészítők az említett termékekhez.

16 Könyvek; folyóiratok; időszaki lapok; nyomdaipari termékek; albumok; fotók és poszterek; papíráruk és irodai kellékek; tanítási és oktatási anyagok (készülékek kivételével); csomagoló- és burkolóanyagok; művészeti anyagok; papírból készült evőeszközök; állatok szállítására alkalmas tárolók és azokhoz alkatrészek és tartozékok; lapát háziállat-ürülék eltávolítására és ehhez alkatrészek és tartozékok.

18 Bőrből és bőrutántatból készült termékek; útiládák, dobozok, táskák, levélzárcák és pénztárcák; esernyők és napernyők, sétatálcák; lószerszám; takarók állatoknak; valamennyi említett termékhez alkatrészek és kiegészítők.

21 Eszközök és edények háztartási célokra (nem nemesfémből és nem nemesfém bevonattal); dezodoráló készülékek személyes használatra; azonosító címkék, hordók, tálcák és gyűrűk állatok részére; fésűk, szivacsok és kefék; takarítóeszközök; háztartási és kertészeti kesztyűk; üvegáru; más osztályokba nem sorolt porcelán- és fajanszáru; kettrecek és alomtálcák háziállatok részére; műtojások; lapát háziállat-ürülék eltávolítására és mindezek alkatrészei és tartozékai.

22 Fészekrakáshoz használatos és ágyneműtöltő anyagok állatok részére; állatkettrecekhez szükséges fűrészpor; szűrőkhöz használható szintetikus szálak és mindezek alkatrészei és tartozékai.

27 Takarók és gyékények.

28 Játékok, játékszerek és játszóeszközök állatok részére; rágásra alkalmas, nem ehető, játékok állatok részére; alkatrészek és kiegészítők az említett termékekhez.

31 Más osztályba nem sorolt mezőgazdasági, kertészeti és erdészeti termékek és magvak; élő állatok; friss gyümölcsök és zöldségek; állati táplálékok és táplálékkiegészítők állatok részére, szépiacsontok; csontok és ehető gumicsontok; állati alom.

(111) **184.190** (151) 2006.03.21.
(210) M 03 04538 (220) 2003.10.29.

(732) **Ingenix, Inc. (Delaware államban bejegyzett cég), Eden Prairie, Minnesota (US)**

(740) dr. Szigeti Éva, DANUBIA Szabadalmi és Védjegy Iroda Kft., Budapest

(541) **I-3 RESEARCH**

(511) 35 Management típusú, üzleti természetű szolgáltatások a klinikai kutatások számára a gyógyszerkutatás területén, mégpedig a klinikai kutatás elvégzéséhez szükséges helyszín előkészítése, a gyógyszerek és egyéb kísérleti ellátások importjának elvégzése; forgalmazásuk a klinikai kísérleti helyszínekre és helyszínekről, a laboratóriumi mintapéldányok központi gyűjteményének rendezése, az Élelmiszer és Gyógyszer Igazgatóság által előírt vala-

mennyi szükséges iktatás elvégzése, statisztikai beszámolók készítése klinikai kutatásokról.

41 A klinikai kutatások helyszínén dolgozó személyzet képése a gyógyszerprotokoll követelményeinek megfelelő tesztek és mértékrendszerek alkalmazásáról, valamint az orvosi és kutatási berendezések használatáról.

42 Management típusú, tudományos és technikai természetű szolgáltatások a klinikai kutatások számára a gyógyszerkutatás területén, mégpedig a protokoll és kutatások megismertetése másokkal; tanácsadási szolgáltatások a gyógyszerekkel kapcsolatos klinikai kutatások tudományos és technikai nézőpontjairól, mégpedig felhívni mások figyelmét a vezető klinikai protokoll, a kutatások és az Élelmiszer és Gyógyszer Igazgatóság szabályozási követelményeire; szakmai közlemények másoknak a gyógyszerprotokoll által elvárt klinikai beszámolókról; szakmai írások másoknak a klinikai kutatási jelentésekről; adatbázis-fejlesztő szolgáltatás a klinikai kutatásokkal kapcsolatos összegyűjtött adatok feldolgozására.

(111) **184.191** (151) 2006.03.23.
(210) M 04 01217 (220) 2004.03.18.

(732) **Reckitt & Colman (Overseas) Limited, Hull (GB)**

(740) Szabó Zoltán szabadalmi ügyvivő, Gödölle, Kékes, Mészáros & Szabó Szabadalmi és Védjegy Iroda, Budapest

(541) **MOBIL'AIR**

(511) 3 Levegő- és légtér-illatosító készítmények; potpurri; füstölő, illatosító készítmények és illatosító gyertyák, illatanyagot tartalmazó légfriessítők; illóolajok; illatanyagpermetek beltéri használatra.

5 Légfriessítők; légtisztító készítmények; beltéri légfriessítők; légillatosító készítmények; dezodorok nem személyes használatra; szagközömbösítő készítmények; fertőtlenítőszer; kártékony állatok, különösen rovarok, élősködők, hernyók irtására szolgáló készítmények, gombaölő szerek.

11 Levegő- és légtér-illatosító, -tisztító és/vagy frissítő készülékek és berendezések; mindezek tartozékai, szerelvényei és alkatrészei.

(111) **184.192** (151) 2006.03.23.
(210) M 03 02072 (220) 2003.05.14.

(732) **FileNet Corporation (Delaware államban bejegyzett cég), Costa Mesa, Kalifornia (US)**

(300) 78/185,061 2002.11.14. US
(740) dr. Sasvári Gabriella ügyvéd, S.B.G. & K. Szabadalmi és Ügyvédi Iroda, Budapest

(546)



(511) 9 Számítógépes szoftver.

(111) **184.194** (151) 2006.03.23.
(210) M 03 05621 (220) 2003.12.23.

(732) **ARANYKOR KHT., Budapest (HU)**

(740) Mester Tamás szabadalmi ügyvivő, SWORKS Nemzetközi Szabadalmi Ügyvivői Iroda Kft., Budapest

(541) **ARANYKOR**

(511) 36 Gyűjtések szervezése, jótékonyági célú gyűjtések.

43 Állatpanziók, átmeneti szállások bérlete, bár (szolgáltatások), étkezdék, éttermek, gyorséttermek, helyfoglalás panziókban, helyfoglalás szállodákban, hordozható helyiségek bérlete, kantinek, büfék, étkezdék, kávéházak, motelek, nyugdíjasotthonok, óvodák, önkiszolgáló éttermek, panziók, rendezvényekhez

termek kölcsönzése, sátrak kölcsönzése, szálláshely lefoglalása (időleges), szállásügynökségek (szállodák, panziók), szállodai szolgáltatások, székek, asztalok, asztalterítők, üvegáruk kölcsönzése, táborhelyek hasznosítása, turistaházak, üdülőtáborok szolgáltatásai (szállásadás), vendéglátóipar.

44 Alkoholbetegek elvonó kezelése, aromaterápiás szolgáltatások, állatok ápolása, állattenyésztés, betegápolási szolgáltatások, egészségügyi berendezések kölcsönzése, egészségügyi szolgáltatások, fizi(k)oterápia, fodrászszalonok, fogászat, gyógyszerészeti tanácsadás, klinikák, kórházi szolgáltatások, közfürdők higiéniai célokra, masszázs, menhelyek (szociális otthonok), mezőgazdasági felszerelések kölcsönzése, optikusok szolgáltatásai, orvosi klinikák, orvosi szolgáltatások, otthonok lábadozók utókezelésére, plasztikai sebészet, pszichológus szolgáltatásai, szanatóriumok, szépségszalonok, szülésznők szolgáltatásai, török fürdők, vérbanki szolgáltatások.

(111) 184.195 (151) 2006.03.23.
(210) M 04 01851 (220) 2004.04.22.

(732) Ramon Guiral Broto, Ibiza (Balears) (ES)
(740) dr. Szamosi Katalin, S.B.G. & K. Budapesti Ügyvédi Iroda, Budapest

(546)

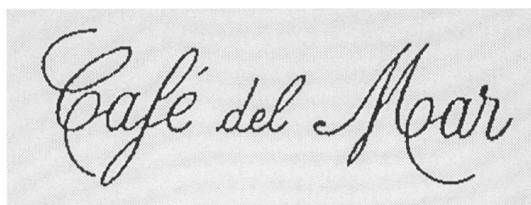

(511) 9 Hangok vagy képek rögzítésére, továbbítására és másolására szolgáló készülékek; mágneses adathordozók; akusztikus lemez; adatfeldolgozó berendezések és számítógépek; fényképeszeti és moziberendezések és eszközök.

25 Ruházati cikkek, cipők, kalapáruk.

43 Éttermekben, kávézóknak, bárókban és kocsmákban nyújtott szolgáltatások.

(111) 184.196 (151) 2006.03.23.
(210) M 04 01216 (220) 2004.03.18.

(732) Reckitt Benckiser (Switzerland) AG, Winterthur (CH)
(740) Szabó Zoltán szabadalmi ügyvivő, Gödölle, Kékes, Mészáros & Szabó Szabadalmi és Védjegy Iroda, Budapest

(541) FRESHMATIC

(511) 3 Levegő- és légtér-illatosító készítmények; potpurri; füstölő, illatosító készítmények és illatosító gyertyák, illatanyagot tartalmazó légfrissítők; illóolajok; illatanyagpermetek beltéri használatra.

5 Légfrissítő készítmények; légtisztító készítmények; beltéri légfrissítők; légillatosító készítmények; dezodorok nem személyes használatra; szagközömbösítő készítmények; fertőtlenítőszer; kártékony állatok, különösen rovarok, élősködők, hernyók irtására szolgáló készítmények, gombaölő szerek.

(111) 184.197 (151) 2006.03.23.
(210) M 04 01028 (220) 2004.03.08.

(732) ICI PAINTS DECO GMBH, Hilden (DE)

(740) dr. Miskolczi Mária ügyvéd, Budapest

(541) MOLTOFLAIR

(511) 2 Festékek, kencék, mázak, lakkok; tapéta eltávolítására alkalmas készítmények; festékjellegű fedőanyagok falakhoz és mennyezetekhez.

3 Tisztítószer; kéztisztító készítmények; ecsettisztító készítmények; cukorszappan; penészeltávolító készítmények; festék- és mázeltávolító készítmények; készítmények burkoló- és járólapok, beton, útburkoló kövek és természetes kövek tisztítására; szigetelőanyag eltávolítására alkalmas készítmények.

19 Nemfém építőanyagok; cementkeverék; készítmények felületek és faanyagok repedéseinek, lyukainak és egyéb hibáinak kitöltésére; tömítőhab; facserző anyag; csempellesztő cement; hézagolókészítmények; tömédékevönő készítmények; szigetelőcsík ajtókhöz és ablakokhoz; vakolatjellegű bevonószerek; készítmények vakolatfelületek javítására vagy simítására; UPVC másodlagos vagy dupla üvegezőszerek; a felsoroltak alkatrészei és tartozékai.

(111) 184.198 (151) 2006.03.23.
(210) M 04 00885 (220) 2004.02.26.

(732) British American Tobacco (Brands) Inc., Wilmington (US)
(740) dr. Sasvári Gabriella, S.B.G. & K. Budapesti Ügyvédi Iroda, Budapest

(541) Think KENT, Think...

(511) 34 Dohány; dohányzási cikkek; gyufák.

(111) 184.199 (151) 2006.03.23.
(210) M 04 00886 (220) 2004.02.26.

(732) British American Tobacco (Brands) Inc., Wilmington (US)
(740) dr. Sasvári Gabriella, S.B.G. & K. Budapesti Ügyvédi Iroda, Budapest

(541) KENT Inspiration

(511) 34 Dohány; dohányzási cikkek; gyufák.

(111) 184.200 (151) 2006.03.23.
(210) M 04 00887 (220) 2004.02.26.

(732) British American Tobacco (Brands) Inc., Wilmington (US)
(740) dr. Sasvári Gabriella, S.B.G. & K. Budapesti Ügyvédi Iroda, Budapest

(541) KENT Imagination

(511) 34 Dohány; dohányzási cikkek; gyufák.

(111) 184.201 (151) 2006.03.23.
(210) M 04 00888 (220) 2004.02.26.

(732) British American Tobacco (Brands) Inc., Wilmington (US)
(740) dr. Sasvári Gabriella, S.B.G. & K. Budapesti Ügyvédi Iroda, Budapest

(541) KENT Exploration

(511) 34 Dohány; dohányzási cikkek; gyufák.

(111) 184.202 (151) 2006.03.23.
(210) M 04 01966 (220) 2004.04.29.

(732) Kübler, Heinfred, Heidenheim (DE)
(740) dr. Varga Márta ügyvéd, Varga és Tóth Ügyvédi Iroda, Budapest

(546)



(511) 2 Festékek, kencék, lakkok, rozsdagátló és fakonzerváló szerek, festőanyagok, maróanyagok, nyers és természetes gyanták különösen: festékek, kencék, lakkok.

17 Kaucsuk, guttapercha, gumi, azbeszt, csillám és ezek pótanyagai, továbbá az ezen anyagokból készült termékek, amelyek nem tartoznak más osztályokba, különösen: tömítő-, kitömő- és szigetelőanyagok.

24 Textilíák és textiláruk, amelyek nem tartoznak más osztályokba.

27 Szőnyegek, lábtörlők, gyékények és nádfonatok, más padlóburkolatok, nem textil falikárpitok.

(111) 184.203
(210) M 04 01171(151) 2006.03.23.
(220) 2004.03.16.(732) Szegedi Paprika Fűszer- és Konzervgyártó ZRt., Szeged (HU)
(546)

(511) 29 Zöldpaprikakonzerv.

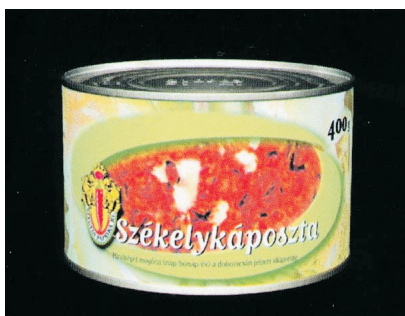
(111) 184.204
(210) M 04 01426(151) 2006.03.23.
(220) 2004.03.29.(732) Szegedi Paprika Fűszer- és Konzervgyártó ZRt., Szeged (HU)
(544)

(511) 29 Székelykáposzta-konzerv.

(111) 184.205
(210) M 03 04906(151) 2006.03.23.
(220) 2003.11.19.(732) Edelhardt Aktiengesellschaft, Schaan, Lichtenstein (LI)
(740) Várnai Anikó, INTERINNO Szabadalmi Iroda, Budapest

(541) FESTETICS BORHÁZ

(511) 33 Borok.

(111) 184.206
(210) M 03 04684(151) 2006.03.23.
(220) 2003.11.06.

(732) Szabó József, Mosonmagyaróvár (HU)

(740) Várnai Anikó, INTERINNO Szabadalmi Iroda, Budapest

(541) „O-3”

(511) 3 Kosmetikai készítmények, hajmosó szerek, fogkrémek, szappanok, illatszerek, illóolajok.

5 Gyógyszerészeti, állatgyógyászati és egészségügyi termékek, orvosi használatra szolgáló diétás anyagok, csecsemőtáplálékok.

(111) 184.207
(210) M 03 05375(151) 2006.03.23.
(220) 2003.12.09.

(732) VINDIVIDUUM Termelő és Szolgáltató Korlátolt Felelősségű Társaság, Törökbálint (HU)

(740) dr. Kárpáti Margit, Palásthy és Társai Ügyvédi Iroda, Budapest

(546)

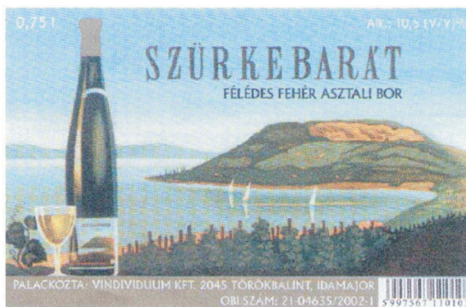

(511) 33 Badacsonyi eredetmegjelölés területéről származó szürkebarát bor.

(111) 184.208
(210) M 04 02066(151) 2006.03.23.
(220) 2004.04.30.

(732) Csóvári János, Kiskőrös (HU); Dedák Pál, Kiskőrös (HU); Kovács Tibor, Nagykorú (HU)

(546)

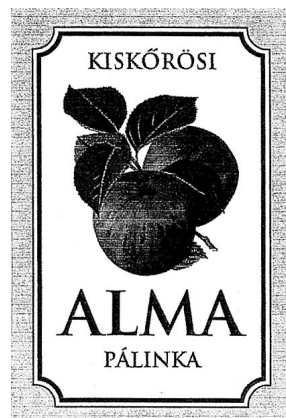

(511) 33 Almapálinka.

(111) 184.209
(210) M 04 01786(151) 2006.03.23.
(220) 2004.04.20.

(732) Sanofi-Synthelabo Magyarország Kereskedelmi és Szolgáltató Rt., Budapest (HU)

(546)

a FŐ fájdalma

(511) 5 Gyógyszerészeti, állatgyógyászati és egészségügyi termékek; orvosi használatra szolgáló diétás anyagok, csecsemőtáplálékok; tapaszok, sebkötöző anyagok; fertőtlenítőszeres, kártékony állatok irtására szolgáló készítmények; élősd gombákat pusztító anyagok, gyomirtó szerek.

(111) 184.210
(210) M 04 01795(151) 2006.03.23.
(220) 2004.04.20.

(732) HNS Műszaki Fejlesztő Kft., Győr (HU)

(740) dr. Józsi István ügyvéd, Budapest

(546)

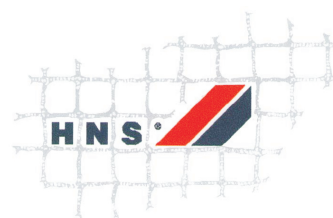

(511) 7 Gépek és szerszámok; motorok (a szárazföldi járműmotorok kivételével); tengelykapcsolók és erőátviteli elemek (a szárazföldi járművek céljára készültek kivételével); nem kézi működtetésű mezőgazdasági eszközök; keltetőgépek.

9 Tudományos célra szolgáló, tengerészeti, földmérő, villamos, fényképezési, mozgóképi, optikai, súlymérő, egyéb mérő-, jelző-, ellenőrző (felügyeleti), életmentő és oktatóberendezések és felszerelések; hangok vagy képek rögzítésére, továbbítására, másolására szolgáló készülékek; mágneses adathordozók, hanglemezek; automata elosztóberendezések és szerkezetek érmebe-dobással működő készülékekhez; regisztrációs pénztárgépek, számológépek, adatfeldolgozó berendezések és számítógépek; tüzelő készülékek.

40 Anyagmegmunkálás.

42 Tudományos és műszaki szolgáltatások, valamint az idetartozó tervezői és kutatói tevékenység; ipari elemző és kutató szolgáltatások; számítástechnikai hardver- és szoftvertervezés és -fejlesztés; jogi szolgáltatások.

- (111) 184.211 (151) 2006.03.23.
 (210) M 04 01796 (220) 2004.04.20.
 (732) HNS Műszaki Fejlesztő Kft., Győr (HU)
 (740) dr. Józsi István ügyvéd, Budapest

- (541) HNS
 (511) 7 Gépek és szerszámgépek; motorok (a szárazföldi járműmotorok kivételével); tengelykapcsolók és erőátviteli elemek (a szárazföldi járművek céljára készültek kivételével); nem kézi működtetésű mezőgazdasági eszközök; keltetőgépek.
 9 Tudományos célra szolgáló, tengerészeti, földmérő, villamos, fényképészeti, mozgóképi, optikai, súlymérő, egyéb mérő-, jelző-, ellenőrző (felügyeleti), életmentő és oktatóberendezések és felszerelések; hangok vagy képek rögzítésére, továbbítására, másolására szolgáló készülékek; mágneses adathordozók, hanglemezek; automata áruelosztó berendezések és szerkezetek érmebedobással működő készülékekhez; regiszteres pénztárgépek, számológépek, adatfeldolgozó berendezések és számítógépek; tűzoltó készülékek.
 40 Anyagmegmunkálás.
 42 Tudományos és műszaki szolgáltatások, valamint az idetartozó tervezői és kutatói tevékenység; ipari elemző és kutató szolgáltatások; számítástechnikai hardver- és szoftvertervezés és -fejlesztés; jogi szolgáltatások.

- (111) 184.212 (151) 2006.03.23.
 (210) M 04 01792 (220) 2004.04.20.
 (732) ESMA Sajtó- és Public Relations Ügynökség Szolgáltató Kft., Budapest (HU)
 (740) dr. Bezsilla Katalin ügyvéd, Budapest
 (546)



- (511) 35 Reklámozás; kereskedelmi ügyletek; kereskedelmi adminisztráció; irodai munkák.
 38 Távközlés.
 41 Nevelés; szakmai képzés; szórakoztatás; sport- és kulturális tevékenységek.

- (111) 184.213 (151) 2006.03.23.
 (210) M 04 01975 (220) 2004.04.29.
 (732) Fénykiadó Kft., Orosháza (HU)

- (541) DAFLOREL
 (511) 5 Egészségügyi készítmények gyógyászati használatra, bébiételek, probiotikus készítmények.

- (111) 184.214 (151) 2006.03.23.
 (210) M 04 00994 (220) 2004.03.04.

- (732) Mazda Motor Corporation, Hiroshima-ken (JP)
 (740) dr. Szamosi Katalin, S.B.G. & K. Budapesti Ügyvédi Iroda, Budapest

(546)

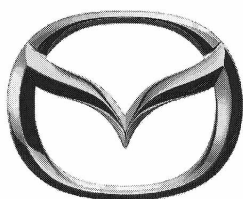

- (511) 36 Biztosítási szolgáltatások, pénzügyi szolgáltatások és lízingkonstrukcióban történő vásárlások finanszírozása járművek

vonatkozásában; járművekkel kapcsolatos lízingfinanszírozási szolgáltatások.

39 Járművek bérbeadása.

- (111) 184.216 (151) 2006.03.23.
 (210) M 03 04342 (220) 2003.10.15.

- (732) Egervári Péter, Budapest (HU);
 Gyura László, Budapest (HU);
 Molnár László, Budapest (HU);
 Opra-Szabó Csaba, Kerepes (HU)

(541) GOMORA

- (511) 9 Mágneses adathordozók, hanglemezek.
 41 Nevelés, szakmai képzés, szórakoztatás, sport- és kulturális tevékenységek.

- (111) 184.223 (151) 2006.03.28.
 (210) M 05 03165 (220) 2005.09.30.

- (732) OPITEC Kft., Biatorbágy (HU)
 (740) Varga Tamás Péter szabadalmi ügyvivő, Budapest

(546)



- (511) 16 Papír, karton és ezen anyagokból készült termékek, amelyek nem tartoznak más osztályokba; nyomdaiipari termékek; könyvkötészeti anyagok; fényképek; papíripari cikkek, papíripari vagy háztartási ragasztóanyagok; anyagok művészek részére; ecsetek; írógépek és irodai cikkek (bútorok kivételével); tanítási és oktatási anyagok (készülékek kivételével); csomagolásra szolgáló műanyagok (amelyek nem tartoznak más osztályokba); nyomdabebélték; klisék.
 35 Reklámozás; kereskedelmi ügyletek; kereskedelmi adminisztráció; irodai munkák.

- (111) 184.224 (151) 2006.03.28.
 (210) M 05 03314 (220) 2005.10.13.

- (732) Taljebini Kereskedelmi Kft., Budapest (HU)
 (740) dr. Bányó Tamásné, PATENDER Nemzetközi Iparjogvédelmi Képviseleti Kft., Budapest

(546)



- (511) 29 Hús, hal-, baromfi- és vadhús; húskivonatok; tartósított, szárított és főzött gyümölcsök és zöldségek; zselék, lekvárok (dzsemek), kompótok; tojások, tej és tejtermékek; étkezési olajok és zsírok.
 30 Kávé, tea, kakaó, cukor, rizs, kávépótló szerek; lisztek és más gabonakészítmények, kenyér, péksütemények és cukrászsütemények, fagyaltok; méz, melaszszirup; élesztő, sütőporok; só, mustár; ecet, fűszeres mártások; fűszerek; jég.
 32 Sörök; ásványvizek, szénsavas vizek és egyéb alkoholtartalmú italok; gyümölcs- és zöldséglevek; szörpök és más készítmények italokhoz.

- (111) 184.225 (151) 2006.03.28.
 (210) M 05 02980 (220) 2005.09.13.

- (732) KPMG Tanácsadó Kft., Budapest (HU)
 (740) Kormos Ágnes egyéni szabadalmi ügyvivő, Budapest

(546)



(511) 41 Nevelés, szakmai képzés, szórakoztatás, sport- és kulturális tevékenységek.

(111) 184.226 (151) 2006.03.28.
 (210) M 05 03099 (220) 2005.09.26.
 (732) BONA 2002. Kereskedelmi és Szolgáltató Kft., Győr (HU)
 (740) dr. Sili Dóra ügyvéd, Sili Ügyvédi Iroda, Budapest

(546)

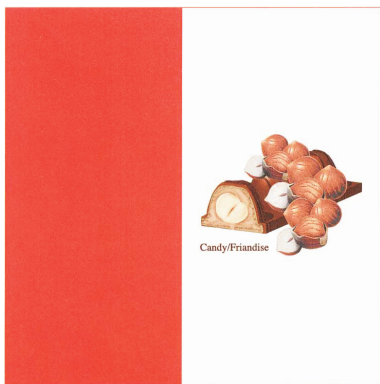

(511) 30 Csokoládé, csokoládés nápolyi, nápolyi, kakaó, kakaós termékek, cukrászati sütemény, keksz, piskóta, pralinék, sütemények.

(111) 184.227 (151) 2006.03.29.
 (210) M 05 03386 (220) 2005.10.19.
 (732) SAT-TRAKT Kft., Budapest (HU)
 (740) Benkőné Csillag Lucia szabadalmi ügyvivő, Budapest

(541) ECHOLITE

(511) 9 Adók, nagyfrekvenciás generátorok, antennák, anyagok elektromos vezetékhez, betörésgátló riasztókészülékek, csatlakozók, konnektorok, detektorok, elektrodinamikus készülékek jelek távirányítására, elektronikus jeladók, erősítők, hangfelvevő készülékek, hangfelvétel-hordozók, hangszórók, hangosbemondók, hangvisszaadó készülékek, integrált áramkörök, ipari műveletek távirányítására szolgáló elektromos berendezések, kábelek, kompakt (CD) lemezjátszók, kompaktlemezek (CD), lemezmaghajtók, mágneses adathordozók, memóriakártyák, modemek, monitorok (hardver), műholdak, műholdas navigációs készülékek, olvasóegységek, optikai adathordozók, optikai készülékek és eszközök, radarkészülékek, rádiókészülékek, rádiótelefon-készülékek, riasztók, sebességellenőrző készülékek járművekhez, sebességmérő műszerek, számítógépek, szórakoztató készülékek, amelyek csak televíziós vevőkészülékkel használhatók, távadók, távirányító készülékek, telefonhuzalok, telefonkészülékek, televíziós készülékek, tükrök, vevőkészülékek, videokamerák, videoképernyők, videomagnók, képmagnók, videoszalagok, videotelefonok, zavarszűrő készülékek, visszaverődés-mérők, digitális (DVD) lemezek, DVD író-olvasó berendezések.

11 Légkondicionáló berendezések, légcserélő berendezések, klímaberendezések.

38 Hozzáférés biztosítása világhálón, információszolgálat távközlési ügyekbe, kábeltelevíziós műsorszórás, közlések üvegszálas hálózatok útján, mobil (celluláris) telefon-összeköttetés, mo-

demek kölcsönzése, műholdas átvétel, rádióadás, számítógépes terminálok közti összeköttetés, távkonferencia-szolgáltatás, távközlési berendezés kölcsönzése, távközlési beszédterelő és összeköttetési szolgáltatás, távközlési kapcsolat létesítése világhálón, telefon-összeköttetések, tudakozók, információszolgáltatások.

(111) 184.228 (151) 2006.03.29.
 (210) M 04 02623 (220) 2004.06.08.
 (732) MY77 Kft., Kiskunfélegyháza (HU)

(546)



(511) 25 Ruházati cikkek, cipők kalapárúk.

(111) 184.229 (151) 2006.03.29.
 (210) M 04 02458 (220) 2004.05.26.
 (732) EDDSZ Egészségügyi és Szociális Ágazatban Dolgozók Demokratikus Szakszervezete, Budapest (HU)
 (740) Barsi Károly, Budapest

(541) EDDSZ KÖZSZOLGÁLATI BIZOTTSÁGA

(511) 45 Mások által egyéni igényeknek megfelelően nyújtott személyes és társadalmi jellegű szolgáltatások.

(111) 184.230 (151) 2006.03.29.
 (210) M 04 02459 (220) 2004.05.26.
 (732) EDDSZ Egészségügyi és Szociális Ágazatban Dolgozók Demokratikus Szakszervezete, Budapest (HU)
 (740) Barsi Károly, Budapest

(541) EDDSZ Budapesti Bizottsága

(511) 45 Mások által egyéni igényeknek megfelelően nyújtott személyes és társadalmi jellegű szolgáltatások.

(111) 184.231 (151) 2006.03.29.
 (210) M 04 02619 (220) 2004.06.08.
 (732) Cargill Palm Products Sdn. Bhd. (Malajziai cég), Kuala Lumpur (MY)
 (740) dr. Gödölle István, Gödölle, Kékes, Mészáros & Szabó Szabadalmi és Védjegy Iroda, Budapest

(541) HYSOC

(511) 29 Pálmamagolaj élelmezésre; pálmaolaj élelmezésre; folyékony főzőolajok; vajolajpótlók; kakaóvajpótlók; főzőolajok; étkezési olajok élelmiszerek főzéséhez; étkezési olajok főzőedények bealajozásához ecsettel; étkezési olajok főzőedények bealajozásához bepermetezéssel; étkezési olajok és zsírok.

(111) 184.232 (151) 2006.03.29.
 (210) M 04 02457 (220) 2004.05.26.

(732) Chang Ming Kft., Budapest (HU)

(546)

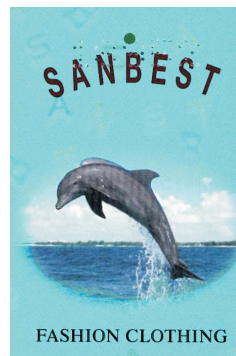

(511) 25 Ruházati cikkek, cipők, kalap.

- (111) **184.233** (151) 2006.03.29.
(210) M 04 02464 (220) 2004.05.26.
(732) Videobank Pannonia 21 Kft. (Komáromy-Poros László),
Budakeszi (HU)
(541) **A NAP ÜZENETE**
(511) 3 Illatszerek, illóolajok, kozmetikai cikkek, hajmosó szerek,
fogkrémek.

- (111) **184.234** (151) 2006.03.29.
(210) M 04 02465 (220) 2004.05.26.
(732) **ABACOMP Kft., Budapest (HU)**
(541) **FLIGHTSEEING**
(511) 39 Szállítás, áruk csomagolása és raktározása, utazásszervezés.

- (111) **184.235** (151) 2006.03.29.
(210) M 04 02303 (220) 2004.05.14.
(732) **The Coleman Company, Inc., Wichita, Kansas (US)**
(740) Karácsonyi Béla, ADVOPATENT Szabadalmi és Védjegy Iroda,
Budapest



- (511) 11 Melegített medencés gyógyfürdők.

- (111) **184.236** (151) 2006.03.29.
(210) M 05 03275 (220) 2005.10.12.
(732) **IKO Kábeltévé Szolgáltató Kft., Budapest (HU)**
(740) Várnai Anikó, INTERINNO Szabadalmi Iroda, Budapest



- (511) 35 Reklámozás; kereskedelmi ügyletek; kereskedelmi adminisztráció; irodai munkák.
38 Távközlés.
41 Nevelés; szakmai képzés; szórakoztatás; sport- és kulturális tevékenységek.

- (111) **184.237** (151) 2006.03.29.
(210) M 05 03277 (220) 2005.10.12.
(732) **EGIS Gyógyszergyár Rt., Budapest (HU)**
(541) **OLZIN**
(511) 5 Humán gyógyszerészeti készítmények.

- (111) **184.238** (151) 2006.03.29.
(210) M 05 03145 (220) 2005.09.29.
(732) **Nav N Go Korlátolt Felelősségű Társaság, Izsák (HU)**
(740) dr. Kelemen Kinga ügyvéd, S.B.G. & K. Budapesti Ügyvédi Iroda, Budapest



- (511) 9 Számítógépprogram és -szoftver.

- (111) **184.239** (151) 2006.03.29.
(210) M 05 03373 (220) 2005.10.18.
(732) **ERSTE BANK Hungary Rt., Budapest (HU)**
(740) dr. Jambrik Gergely, Oppenheim és Társai Freshfields Bruckhaus Deringer Ügyvédi Iroda, Budapest



- (511) 36 Biztosítás; pénzügyi ügyletek; valutaügyletek; ingatlanügyletek.

- (111) **184.240** (151) 2006.03.29.
(210) M 05 03514 (220) 2005.11.02.
(732) **VSDC Corporate Training Ltd., Limassol (CY)**
(740) Mészárosné Dónusz Katalin szabadalmi ügyvivő,
S.B.G. & K. Szabadalmi Ügyvivői Iroda, Budapest



DRAMATRIX
unlocking communication

- (511) 35 Üzleti tanácsadás.
41 Szakmai képzés, szórakoztatás, kulturális tevékenység.

- (111) **184.241** (151) 2006.03.29.
(210) M 05 03638 (220) 2005.11.11.
(732) **ERSTE Bank Befektetési Magyarország Rt., Budapest (HU)**
(740) dr. Jambrik Gergely ügyvéd, Oppenheim és Társai Freshfields Bruckhaus Deringer Ügyvédi Iroda, Budapest

- (541) **klikkbróker**
(511) 16 Papír, karton és ezen anyagokból készült termékek, amelyek nem tartoznak más osztályokba; nyomdaipari termékek; könyvkötészeti anyagok; fényképek; papíripari cikkek, papíripari vagy háztartási ragasztóanyagok; anyagok művészek részére; ecsetek; írógépek és irodai cikkek (bútorok kivételével); tanítási és oktatási anyagok (készülékek kivételével); csomagolásra szolgáló műanyagok (amelyek nem tartoznak más osztályokba); nyomdabetétek; klisék.
35 Reklámozás; kereskedelmi ügyletek; kereskedelmi adminisztráció; irodai munkák.
36 Biztosítás; pénzügyi ügyletek; valutaügyletek; ingatlanügyletek.
38 Távközlés.

- (111) **184.242** (151) 2006.03.29.
(210) M 05 03658 (220) 2005.11.11.
(732) **KEEWAY Nemzetközi Fejlesztési Kft., Miskolc (HU)**
(740) Mészárosné Dónusz Katalin, S.B.G. & K. Szabadalmi Ügyvivői Iroda, Budapest



- (511) 12 Motorkerékpárok.

(111) 184.243
(210) M 05 03503

(151) 2006.03.29.
(220) 2005.10.28.

(732) Fly Horse Kereskedelmi és Szolgáltató Kft., Budapest (HU)
(740) Mészárosné Dónusz Katalin, S.B.G. & K. Szabadalmi Ügyvivői Iroda, Budapest

(546)



(511) 25 Ruházati cikkek, cipők, kalapok.
35 Reklámozás, kereskedelmi ügyletek, adminisztráció, irodai munkák.

(111) 184.244
(210) M 05 03639

(151) 2006.03.29.
(220) 2005.11.11.

(732) ERSTE Bank Befektetési Magyarország Rt., Budapest (HU)
(740) dr. Jambrik Gergely ügyvéd, Oppenheim és Társai Freshfields Bruckhaus Deringer Ügyvédi Iroda, Budapest

(546)

klikkbróker

(511) 16 Papír, karton és ezen anyagokból készült termékek, amelyek nem tartoznak más osztályokba; nyomdaipari termékek; könyvkötészeti anyagok; fényképek; papíripari cikkek, papíripari vagy háztartási ragasztóanyagok; anyagok művészek részére; ecsetek; írógépek és irodai cikkek (bútorok kivételével); tanítási és oktatási anyagok (készülékek kivételével); csomagolásra szolgáló műanyagok (amelyek nem tartoznak más osztályokba); nyomdabetétek; klisék.
35 Reklámozás; kereskedelmi ügyletek; kereskedelmi adminisztráció; irodai munkák.
36 Biztosítás; pénzügyi ügyletek; valutaügyletek; ingatlanügyletek.
38 Távközlés.

A rovat 266 db közlést tartalmaz.

A rovatban meghirdetett lajstromozott védjegyek: 181.303, 182.350, 182.351, 183.350, 183.351, 183.420, 183.559, 183.570, 183.749, 183.919, 183.933, 183.957, 183.958, 183.960–183.965, 183.967–183.980, 183.986, 183.987, 184.002–184.180, 184.183, 184.185–184.188, 184.190–184.192, 184.194–184.214, 184.216, 184.223–184.244,

Védjegyoltalom megszűnése

Védjegyoltalom megszűnése megújítás nélküli lejárát miatt

(111) 147.112
(210) M 95 02033
(180) 2005.07.18

(111) 147.113
(210) M 95 02034
(180) 2005.07.18

A rovat 2 db közlést tartalmaz.

Védjegyoltalom megszűnése lemondás miatt

(111) 118.764
(732) AGROS HOLDING SA, Varsó (PL)
(740) DANUBIA Szabadalmi és Védjegy Iroda Kft., Budapest

(111) 119.329
(732) Mazowiecka Wytwórnia Wódek i Drozdzy ~Polmos~, Spolka Akcyjna, Plochocin (PL)
(740) dr. Sasvári Gabriella, S.B.G. & K. Budapesti Ügyvédi Iroda, Budapest

(111) 156.826
(732) TV Miles International B.V., Amsterdam (NL)
(740) DANUBIA Szabadalmi és Védjegy Iroda Kft., Budapest

A rovat 3 db közlést tartalmaz.

Védjegyoltalom megújítása

(111) 115.455 (732) WMF Württembergische Metallwarenfabrik Aktiengesellschaft, Geislingen/Steige (DE)	(111) 125.773 (732) Tiszai Vegyi Kombinát Rt., Tiszaújváros (HU)
(111) 117.343 (732) CHINOIN Gyógyszer és Vegyszeti Termékek Gyára Rt., Budapest (HU)	(111) 125.840 (111) 125.841 (111) 125.842 (732) MERIAL LLC (Delaware állam törvényei szerint működő vállalat), Duluth, GA (US)
(111) 117.904 (732) Reckitt Benckiser N.V., Hoofddorp (NL)	(111) 125.852 (732) Merrell Pharmaceuticals Inc., Cincinnati, Ohio (US)
(111) 118.179 (732) Jockey International, Inc., Kenosha (US)	(111) 125.862 (732) Triumph International AG., München (DE)
(111) 118.278 (732) DC COMICS (New York állam törvényei szerint működő vállalat), New York, New York (US)	(111) 125.988 (732) PepsiCo, Inc., Purchase, New York (US)
(111) 118.288 (732) Borden Chemical GB Limited, Sully, Vale of Glamorgan (GB)	(111) 126.002 (732) V & S Danmark A/S, Copenhagen K. (DK)
(111) 118.474 (732) Twentieth Century Fox Film Corporation (Delaware állam törvényei szerint működő vállalat), Los Angeles, Kalifornia (US)	(111) 126.003 (732) Scholl Consumer Products Limited, London (GB)
(111) 118.553 (732) Dana Corporation (Virginia államban bejegyzett cég), Toledo, Ohio (US)	(111) 126.005 (732) PepsiCo, Inc., Purchase, New York (US)
(111) 118.561 (732) Dow Olefinverbund GmbH, Schkopau (DE)	(111) 126.011 (732) Twentieth Century Fox Film Corporation (Delaware államban bejegyzett cég), Los Angeles, Kalifornia (US)
(111) 118.606 (732) Japan Tobacco Inc., Tokió (JP)	(111) 126.087 (732) NBC Universal, Inc., New York, New York (US)
(111) 118.682 (732) E.I. DU PONT NEMOURS and COMPANY, Wilmington, Delaware (US)	(111) 126.195 (111) 126.258 (732) Zwack Unicum Likőripari és Kereskedelmi Rt., Budapest (HU)
(111) 118.730 (732) Monsanto Technology LLC., St.Louis, Missouri (US)	(111) 126.605 (732) The Lubrizol Corporation, Wickliffe, Ohio (US)
(111) 119.394 (732) Zwack Unicum Likőripari és Kereskedelmi Rt., Budapest (HU)	(111) 140.122 (732) Magyar Rádió Rt., Budapest (HU)
(111) 125.549 (732) BIOFARMA, Neuilly-sur-Seine (FR)	(111) 145.323 (732) ZIMMER Inc. (Delaware állam törvényei szerint működő vállalat), Warsaw, Indiana (US)
(111) 125.649 (732) GRANDOLA Kereskedőház Rt, Budapest (HU)	(111) 145.716 (732) Crucible Materials Corporation, Solvay, New York (US)
(111) 125.664 (732) THE COCA-COLA COMPANY (Delaware állam törvényei szerint működő vállalat), Atlanta, Georgia (US)	(111) 145.757 (732) Crucible Materials Corporation (Delaware államban bejegyzett cég), Solvay, New York (US)

(111) 145.856 (732) Asustek Computer Incorporation, Taipei, Taiwan Republic of China (TW)	(111) 148.492 (732) Ferring B.V., Hoofddorp (NL)
(111) 145.926 (732) Bumar (Sp. z.o.o.) Spółka Z Organiczna Odpowiedzialnoscia, Varsó (PL)	(111) 148.578 (111) 148.579 (732) SmithKline Beecham (SWG) Limited, Brentford, Middlesex (GB)
(111) 146.088 (732) KORAX Műgyantagyártó és Kereskedelmi Korlátolt Felelősségű Társaság, Ráckeve (HU)	(111) 148.618 (732) ACCURIDE International Inc. (Kalifornia állam törvényei szerint bejegyzett cég), Sante Fe Springs, Kalifornia (US)
(111) 146.107 (732) ELAN Pharmaceuticals, Inc., San Francisco, California (US)	(111) 148.622 (111) 148.623 (111) 148.630 (732) KOSS Corporation, Wisconsin (US)
(111) 146.186 (111) 146.187 (111) 146.188 (732) The Diller Corporation, Cincinnati, Ohio állam (US)	(111) 148.744 (732) Polaroid Corporation (Delaware állam törvényei szerint működő vállalat), Cambridge, Massachusetts (US)
(111) 146.317 (732) KJK-KERSZÖV Jogi és Üzleti Kiadó Kft., Budapest (HU)	(111) 148.951 (732) Zwack Unicum Likőripari és Kereskedelmi Rt., Budapest (HU)
(111) 146.325 (111) 146.326 (111) 146.327 (732) HERZ Szalámigyár Rt., Budapest (HU)	(111) 148.998 (732) AGRANA Zucker-Gesellschaft m.b.H., Wien (AT)
(111) 146.328 (732) Spranz Gyógyászati Segédeszköz Kereskedelmi Kft., Pilisborosjenő (HU)	(111) 149.064 (732) Casio Keisanki Kabushiki Kaisha (Casio Computer Co., Ltd.), Tokyo (JP)
(111) 146.342 (732) KJK-KERSZÖV Jogi és Üzleti Kiadó Kft., Budapest (HU)	(111) 149.074 (732) SCHERING CORPORATION (New Jersey állam törvényei szerint működő vállalat), Kenilworth, New Jersey (US)
(111) 146.354 (732) Triumph International AG, München (DE)	(111) 149.076 (732) SCHERING-PLOUGH LTD. (Svájc törvényei szerint működő vállalat), Lucerne (CH)
(111) 146.387 (732) Axel Springer-Magyarország Kft., Tatabánya (HU)	(111) 149.084 (111) 149.085 (111) 149.088 (732) HOFER KG, Sattledt (AT)
(111) 146.770 (732) SAMSUNG ELECTRONICS CO., LTD., Suwon-Si, Gyeonggi-Do (KR)	(111) 149.100 (732) Malesci Istituto Farmabiologico S.p.A., Firenze (IT)
(111) 147.318 (732) Britvic Soft Drinks Limited, Chelmsford, Essex (GB)	(111) 149.101 (111) 149.110 (111) 149.112 (732) HOFER KG, Sattledt (AT)
(111) 147.742 (732) Borealis A/S, Lyngby (DK)	(111) 149.127 (732) SCHERING CORPORATION (New Jersey állam törvényei szerint működő vállalat), Kenilworth, New Jersey (US)
(111) 147.776 (732) Reckitt & Colman (Overseas) Limited, Hull (GB)	(111) 149.144 (732) HOFER KG, Sattledt (AT)
(111) 147.938 (732) Stollwerck Budapest Édesipari és Ingatlanhasznosító Kft., Budapest (HU)	(111) 149.155 (732) Monsanto Technology LLC (Delaware állam törvényei szerint működő vállalat), St. Louis, Missouri (US)
(111) 148.407 (111) 148.408 (732) HERZ Szalámigyár Rt., Budapest (HU)	

(111) 149.165 (732) SCHERING CORPORATION (New Jersey állam törvényei szerint működő vállalat), KENILWORTH, New Jersey állam (US)	(111) 149.600 (732) SCHERING CORPORATION (New Jersey állam törvényei szerint működő vállalat), Kenilworth, New Jersey (US)
(111) 149.253 (732) KURZWEIL CO., LTD., Seo-Ku, Incheon (KR)	(111) 149.680 (732) Cerexagri S.A., Plaisir (FR)
(111) 149.328 (732) V&S VIN & SPRIT AKTIEBOLAG, Stockholm (SE)	(111) 149.686 (732) Sumitomo Rubber Industries, Ltd., Kobe-shi, Hyogo (JP)
(111) 149.332 (732) COOPTIM Ipari Kft., Diósd (HU)	(111) 149.692 (111) 149.693 (732) Z&U Spirituosen Marketing GmbH, Vienna (AT)
(111) 149.347 (732) Cerexagri S.A., Plaisir (FR)	(111) 149.717 (732) YOUNG CHANG AKKI CO., LTD., Incheon (KR)
(111) 149.377 (111) 149.378 (111) 149.379 (732) Istituto Lusofarmaco d'Italia S.p.A., Milano (IT)	(111) 149.769 (111) 149.770 (732) HOFER KG, Sattledt (AT)
(111) 149.392 (732) Kinetico Incorporated (Ohio államban bejegyzett cég), Newbury, Ohio (US)	(111) 149.776 (111) 149.777 (732) A. Menarini Industrie Farmaceutiche Riunite s.r.l., Firenze (IT)
(111) 149.394 (732) Intrum Justitia Licensing AG, ZUG (CH)	(111) 149.858 (732) Oberoi Hotels Pvt Limited, Calcutta (IN)
(111) 149.410 (732) Power Tool Holders Incorporated, Christiana, Delaware (US)	(111) 149.909 (111) 149.910 (732) Casio Keisanki Kabushiki Kaisha (Casio Computer Co., Ltd.), Tokyo (JP)
(111) 149.430 (732) Lentheric Limited, Watford, Hertfordshire (UK)	(111) 149.940 (732) MISUMI Group Inc., Tokyo (JP)
(111) 149.439 (111) 149.440 (732) RELIGIOUS TECHNOLOGY CENTER (Kalifornia államban bejegyzett cég), Los Angeles, Kalifornia (US)	(111) 149.997 (111) 149.998 (111) 150.003 (111) 150.005 (111) 150.006 (732) HOFER KG, Sattledt (AT)
(111) 149.450 (732) Malesci Istituto Farmabiologico S.p.A., Firenze (IT)	(111) 150.043 (111) 150.046 (111) 150.047 (111) 150.048 (732) Berlin-Chemie AG, Berlin (DE)
(111) 149.459 (732) Saatchi & Saatchi Holdings Limited, London (UK)	(111) 150.063 (732) HONDA GIKEN KOGYO KABUSHIKI KAISHA also trading as HONDA MOTOR CO., LTD., Tokió (JP)
(111) 149.487 (732) AT&T Corp. (New York állam törvényei szerint működő vállalat), New York, New York (US)	(111) 150.066 (732) InBev S.A., Brussels (BE)
(111) 149.501 (732) Norsk Hydro ASA, Oslo (NO)	(111) 150.143 (732) KIMBERLY-CLARK WORLDWIDE, Inc., Neenah, Wisconsin (US)
(111) 149.523 (111) 149.524 (111) 149.526 (111) 149.528 (111) 149.532 (111) 149.544 (732) HOFER KG, Sattledt (AT)	(111) 150.193 (732) POWER TOOL HOLDERS INCORPORATED, Christiana, Delaware (US)

(111) 150.249 (732) RÓNA Dohányfeldolgozó Kft., Debrecen (HU)	(111) 152.311 (732) Menarini International Operations Luxembourg S.A., Luxemburg (LU)
(111) 150.289 (732) Casio Keisanki Kabushiki Kaisha (Casio Computer Co., Ltd.), Tokyo (JP)	(111) 152.316 (732) Gyarmati Róbert, Nemesvámos (HU)
(111) 150.309 (732) MORTON'S Kereskedőház Kereskedelmi Kft., Szeged (HU)	(111) 152.501 (732) TESTRA CONSULTANTS LIMITED, Limassol (CY)
(111) 150.333 (732) COOPTIM Ipari Kft., Diósd (HU)	(111) 152.562 (732) HI LIMITED PARTNERSHIP (Florida állam törvényei szerint működő vállalat), Clearwater, Florida (US)
(111) 150.419 (732) TRILAK Festékgyártó Korlátolt Felelőségű Társaság, Budapest (HU)	(111) 152.564 (732) HOFER KG, Sattledt (AT)
(111) 150.445 (111) 150.446 (732) Casio Keisanki Kabushiki Kaisha (Casio Computer Co., Ltd.), Tokyo (JP)	(111) 152.809 (111) 152.810 (111) 152.812 (732) Reckitt Benckiser N.V., Hoofddorp (NL)
(111) 150.699 (732) Malesci Istituto Farmabiologico S.p.A., Firenze (IT)	(111) 152.951 (732) SCHERING CORPORATION (New Jersey állam törvényei szerint működő vállalat), Kenilworth (US)
(111) 150.772 (732) HOFER KG, Sattledt (AT)	(111) 152.963 (732) Mezőgazdasági Biotechnológiai Kutatóközpont, Gödöllő (HU)
(111) 151.022 (732) Axel Springer-Magyarország Kft., Tatabánya (HU)	(111) 153.101 (732) Axel Springer-Magyarország Kft., Tatabánya (HU)
(111) 151.162 (732) Casio Keisanki Kabushiki Kaisha (Casio Computer Co., Ltd.), Tokyo (JP)	(111) 153.318 (732) Reckitt Benckiser N.V., 2132 NZ HOOFFDDORP (NL)
(111) 151.494 (732) Reckitt Benckiser N.V., Hoofddorp (NL)	(111) 153.389 (732) Friesland Hungária Zrt., Debrecen (HU)
(111) 151.551 (732) ZIMMER, INC. (Delaware állam törvényei szerint működő vállalat), Warsaw, Indiana (US)	(111) 153.428 (732) Berlin Chemie AG, Berlin (DE)
(111) 151.556 (111) 151.557 (111) 151.558 (732) „BakeMark Magyarország” Élelmiszeripari, Kereskedelmi és Szolgáltató Kft., Érd (HU)	(111) 153.826 (111) 154.572 (111) 154.573 (732) Friesland Hungária Zrt., Debrecen (HU)
(111) 151.963 (732) Stollwerck Budapest Édesipari és Ingatlanhasznosító Kft., Budapest (HU)	(111) 154.789 (732) NBA Properties, Inc., New York, New York (US)
(111) 152.001 (732) The North Face Apparel Corp., Wilmington, Delaware (US)	(111) 155.272 (732) A. Menarini Industrie Farmaceutiche Riunite s.r.l., Firenze (IT)
(111) 152.058 (732) HOFER KG, Sattledt (AT)	(111) 155.515 (732) Cognizant Technology Solutions U.S. Corporation, Teaneck, New Jersey (US)
(111) 152.309 (732) Zwack Unicum Likőripari és Kereskedelmi Rt., Budapest (HU)	(111) 156.402 (732) InBev S.A., Brussels (BE)
	(111) 160.741 (732) Converse Inc., North Andover, Massachusetts (US)

(111) 161.749

(732) Dollar Rent A Car, Inc. (Oklahoma államban bejegyzett cég),
Tulsa, Oklahoma (US)

(111) 164.382

(732) Time Out Group Limited, London (GB)

(111) 161.856

(732) St.Ives Laboratories Inc. (Delaware államban bejegyzett cég),
Melrose Park, Illinois (US)

(111) 168.339

(732) Hallward Trading Corp., Tortola (VG)

A rovat 178 db közlést tartalmaz.

Vegyes védjegyközlemények

Jogutódlás	
(111) 114.644 (732) ASSA ABLOY AB, Stockholm (SE)	(111) 137.518 (111) 137.949 (111) 137.962 (732) NOVARTIS AG., Basel (CH)
(111) 118.561 (732) Dow Olefinverbund GmbH, Schkopau (DE)	(111) 139.399 (732) Szabó Antal, Soltvadkert (HU)
(111) 118.769 (732) VARIO N Kft., Füzfőgyártelep (HU)	(111) 139.551 (732) NOVARTIS AG., Basel (CH)
(111) 120.265 (732) Xella Porenbeton Holding GmbH, München (DE)	(111) 142.119 (732) Spectrum Security Safety Kft., Budapest (HU)
(111) 121.690 (111) 121.691 (732) Friesland Hungária Zrt., Debrecen (HU)	(111) 142.330 (732) Roland Divatház Zrt., Budapest (HU)
(111) 122.109 (111) 122.295 (732) Cognis IP Management GmbH, Düsseldorf (DE)	(111) 145.648 (732) Philip Morris Products S.A., Neuchatel (CH)
(111) 123.112 (732) United Distillers & Vintners (SJ) B.V., Amsterdam (NL)	(111) 146.107 (732) ELAN Pharmaceuticals, Inc., San Francisco, California (US)
(111) 127.277 (732) METRIREP Kereskedelmi és Szolgáltató Kft., Budapest (HU)	(111) 146.888 (732) Szabó Antal, Soltvadkert (HU)
(111) 132.218 (732) Nufarm Agriculture, Inc., Calgary, Alberta (CA)	(111) 148.756 (732) Cognizant Technology Solutions U.S. Corporation, Teaneck, New Jersey (US)
(111) 133.589 (732) Viacom International Inc. (Delaware állam törvényei szerint működő vállalat), New York, New York (US)	(111) 149.253 (732) KURZWEIL CO., LTD., Seo-Ku, Incheon (KR)
(111) 134.027 (732) Mattel Incorporated, El Segundo, California (US)	(111) 151.908 (732) ASSA ABLOY AB, Stockholm (SE)
(111) 134.303 (111) 136.046 (111) 136.047 (732) NOVARTIS AG., Basel (CH)	(111) 152.316 (732) Gyarmati Róbert, Nemesvámos (HU)
(111) 136.438 (111) 136.439 (732) CHEP Technology Pty Limited, Sydney (AU)	(111) 152.501 (732) TESTRA CONSULTANTS LIMITED, Limassol (CY)
(111) 136.586 (732) Postres United Biscuits S.A., Barcelona (ES)	(111) 152.740 (732) NOVARTIS AG., Basel (CH)
(111) 136.895 (732) Brambles Technology Pty Limited (ACN 118 321 270), Sydney NSW (AU)	(111) 153.307 (111) 153.308 (111) 153.434 (732) Viacom International Inc. (Delaware állam törvényei szerint működő vállalat), New York, New York (US)
	(111) 154.016 (732) NOVARTIS AG., Basel (CH)

(111) 155.089	(111) 161.951
(111) 155.090	(732) Viacom International Inc. (Delaware állam törvényei szerint működő vállalat), New York, New York (US)
(732) Viacom International Inc. (Delaware állam törvényei szerint működő vállalat), New York, New York (US)	
(111) 155.515	(111) 163.447
(732) Cognizant Technology Solutions U.S. Corporation, Teaneck, New Jersey (US)	(732) Pandoraexpress Sarl, Luxembourg (LU)
(111) 156.309	(111) 164.020
(111) 156.926	(732) KLS Stromberg, Largo & Klebb Media Management, Film and Trademark Development and Licensing Limited, Nicosia (CY)
(111) 156.972	(111) 164.302
(111) 157.421	(111) 164.306
(111) 157.422	(111) 164.307
(111) 157.423	(111) 164.316
(111) 157.424	(111) 165.317
(111) 157.425	(111) 165.318
(111) 157.426	(111) 167.265
(111) 157.427	(111) 170.800
(111) 157.428	(111) 170.801
(111) 157.429	(111) 171.164
(111) 157.436	(732) Viacom International Inc. (Delaware állam törvényei szerint működő vállalat), New York, New York (US)
(111) 157.438	
(111) 157.440	(111) 171.325
(111) 157.441	(732) Church & Dwight Co., Inc. (Delaware államban bejegyzett cég), Princeton, New Jersey (US)
(111) 157.442	
(111) 157.443	(111) 171.779
(111) 157.444	(111) 171.780
(111) 157.447	(111) 171.785
(111) 158.916	(111) 171.787
(111) 158.917	(111) 171.794
(111) 158.918	(111) 172.308
(111) 158.919	(111) 173.184
(111) 158.920	(111) 173.273
(111) 158.921	(732) Viacom International Inc. (Delaware állam törvényei szerint működő vállalat), New York, New York (US)
(111) 158.922	
(111) 158.923	(111) 174.417
(111) 158.924	(732) Illinois Tool Works, Inc., Glenview, Illinois (US)
(111) 159.353	
(111) 159.366	(111) 176.444
(111) 159.368	(111) 176.924
(111) 159.373	(111) 176.925
(111) 160.092	(111) 177.493
(732) Viacom International Inc. (Delaware állam törvényei szerint működő vállalat), New York, New York (US)	(732) Viacom International Inc. (Delaware állam törvényei szerint működő vállalat), New York, New York (US)
(111) 160.411	
(111) 160.412	(111) 177.658
(732) United Distillers & Vintners (SJ) B.V., Amsterdam (NL)	(732) KLS Stromberg, Largo & Klebb Media Management, Film and Trademark Development and Licensing Limited, Nicosia (CY)
(111) 160.558	
(732) Merisant Company 2 Sarl (Svájc törvényei szerint működő vállalat), Neuchatel (CH)	(111) 179.998
(111) 160.741	(732) Viacom International Inc. (Delaware állam törvényei szerint működő vállalat), New York, New York (US)
(732) Converse Inc., North Andover, Massachusetts (US)	
(111) 161.349	(111) 180.511
(732) Viacom International Inc. (Delaware állam törvényei szerint működő vállalat), New York, New York (US)	(732) Dunakanyari és Pilisi Önkormányzatok Többcélú Kistérségi Társulása, Szentendre (HU)
(111) 161.749	(111) 180.902
(732) Dollar Rent A Car, Inc. (Oklahoma államban bejegyzett cég), Tulsa, Oklahoma (US)	(111) 183.054
	(732) Viacom International Inc., New York, New York (US)

(111) 183.415 (732) Verband der Automobilindustrie e.V. (VDA), Frankfurt/Main (DE)	(111) 147.318 (732) Britvic Soft Drinks Limited, Chelmsford, Essex (GB) (740) ADVOPATENT Szabadalmi és Védjegy Iroda, Budapest
(111) 183.482 (732) Pandoraexpress Sarl, Luxembourg (LU)	(111) 147.776 (732) Reckitt & Colman (Overseas) Limited, Hull (GB) (740) Gödölle, Kékes, Mészáros & Szabó Szabadalmi és Védjegy Iroda, Budapest
A rovat 117 db közlést tartalmaz.	
Képviselési megbízás	
(111) 117.904 (732) Reckitt Benckiser N.V., Hoofddorp (NL) (740) Gödölle, Kékes, Mészáros & Szabó Szabadalmi és Védjegy Iroda, Budapest	(111) 148.618 (732) ACCURIDE International Inc. (Kalifornia állam törvényei szerint bejegyzett cég), Sante Fe Springs, Kalifornia (US) (740) dr. Sasvári Gabriella, S.B.G. & K Budapesti Nemzetközi Szabadalmi Iroda, Budapest
(111) 118.288 (732) Borden Chemical GB Limited, Sully, Vale of Glamorgan (GB) (740) ADVOPATENT Szabadalmi és Védjegy Iroda, Kovári György szabadalmi ügyvivő, Budapest	(111) 148.998 (732) AGRANA Zucker-Gesellschaft m.b.H., Wien (AT) (740) dr. Márkusfalvi-Tóth Ádám, Márkusfalvi Ügyvédi Iroda, Budapest
(111) 118.553 (732) Dana Corporation (Virginia államban bejegyzett cég), Toledo, Ohio (US) (740) S.B.G. & K. Budapesti Ügyvédi Iroda, Budapest	(111) 149.332 (732) COOPTIM Ipari Kft., Diósd (HU) (740) Sándor József szabadalmi ügyvivő, Budapest
(111) 118.606 (732) Japan Tobacco Inc., Tokió (JP) (740) S.B.G. & K. Budapesti Ügyvédi Iroda, Budapest	(111) 149.410 (732) Power Tool Holders Incorporated, Christiana, Delaware (US) (740) Gödölle, Kékes, Mészáros & Szabó Szabadalmi és Védjegy Iroda, Budapest
(111) 118.682 (732) E.I. DU PONT NEMOURS and COMPANY, Wilmington, Delaware (US) (740) dr. Sasvári Gabriella, S.B.G. & K Budapesti Nemzetközi Szabadalmi Iroda, Budapest	(111) 149.686 (732) Sumitomo Rubber Industries, Ltd., Kobe-shi, Hyogo (JP) (740) S.B.G. & K. Budapesti Nemzetközi Szabadalmi Iroda; dr. Sasvári Gabriella, Budapest
(111) 118.764 (732) AGROS HOLDING SA, Varsó (PL) (740) DANUBIA Szabadalmi és Védjegy Iroda Kft., Budapest	(111) 150.193 (732) POWER TOOL HOLDERS INCORPORATED, Christiana, Delaware (US) (740) Gödölle, Kékes, Mészáros & Szabó Szabadalmi és Védjegy Iroda, Budapest
(111) 122.301 (732) ARKEMA, Puteaux (FR) (740) DANUBIA Szabadalmi és Védjegy Iroda Kft., Budapest	(111) 150.333 (732) COOPTIM Ipari Kft., Diósd (HU) (740) Sándor József szabadalmi ügyvivő, Budapest
(111) 125.840 (111) 125.841 (111) 125.842 (732) Merial LLC (Delaware állam törvényei szerint működő vállalat), Duluth, GA (US) (740) DANUBIA Szabadalmi és Védjegy Iroda Kft., dr. Szigeti Éva, Budapest	(111) 151.275 (732) Datex-Ohmeda, Inc., Madison (US) (740) S.B.G. & K. Budapesti Nemzetközi Szabadalmi Iroda, Budapest
(111) 146.354 (732) Triumph International AG, München (DE) (740) Bálintfy & Társai Ügyvédi Iroda, Budapest	(111) 151.494 (111) 152.809 (111) 152.810 (111) 152.812 (111) 153.318 (732) Reckitt Benckiser N.V., 2132 NZ HOOFFDORP (NL) (740) Gödölle, Kékes, Mészáros & Szabó Szabadalmi és Védjegy Iroda, Budapest
(111) 146.770 (732) SAMSUNG ELECTRONICS CO., LTD., Suwon-Si, Gyeonggi-Do (KR) (740) S.B.G. & K. Budapesti Ügyvédi Iroda, Budapest	(111) 153.777 (732) Habostorta Kereskedelmi és Szolgáltató Kft., Budapest (HU) (740) dr. Préda Katalin ügyvéd, Marosi, Préda és Társa Ügyvédi Iroda, Budapest

(111) 154.789 (732) NBA Properties, Inc., New York, New York (US) (740) Danubia Szabadalmi és Védjegy Iroda Kft., Budapest	(111) 122.301 (732) ARKEMA, Puteaux (FR)
(111) 159.144 (732) Pfizer Health AB, Stockholm (SE) (740) S.B.G. & K. Budapesti Ügyvédi Iroda, Budapest	(111) 125.840 (111) 125.841 (111) 125.842 (732) MERIAL LLC (Delaware állam törvényei szerint működő vállalat), Duluth, GA (US)
(111) 160.447 (732) Habostorta Kereskedelmi és Szolgáltató Kft., Budapest (HU) (740) dr. Préda Katalin ügyvéd, Marosi, Préda és Társa Ügyvédi Iroda, Budapest	(111) 146.354 (732) Triumph International AG, München (DE)
(111) 164.927 (111) 169.299 (732) Tellme Networks Inc., Palo Alto, Kalifornia (US) (740) Danubia Szabadalmi és Védjegy Iroda Kft., Budapest	(111) 146.770 (732) SAMSUNG ELECTRONICS CO., LTD., Suwon-Si, Gyeonggi-Do (KR)
(111) 169.418 (732) Habostorta Kereskedelmi és Szolgáltató Kft., Budapest (HU) (740) dr. Préda Katalin ügyvéd, Marosi, Préda és Társa Ügyvédi Iroda, Budapest	(111) 147.318 (732) Britvic Soft Drinks Limited, Chelmsford, Essex (GB)
(111) 172.966 (111) 183.180 (111) 183.184 (732) Szarvasi Mozzarella Kft., Örménykút (HU) (740) Gödölle, Kékes, Mészáros & Szabó Szabadalmi és Védjegy Iroda, Budapest	(111) 147.716 (732) DATASCAN Kereskedelmi Korlátolt Felelősségű Társaság, Budapest (HU)
(111) 183.772 (732) Brau Union Ingatlanhasznosító Zrt., Komárom (HU) (740) dr. Túri László, Sopron	(111) 147.776 (732) Reckitt & Colman (Overseas) Limited, Hull (GB)
(111) 183.794 (732) SANOFI-AVENTIS, Paris (FR) (740) DANUBIA Szabadalmi és Védjegy Iroda Kft., Budapest	(111) 148.618 (732) ACCURIDE International Inc. (Kalifornia állam törvényei szerint bejegyzett cég), Sante Fe Springs, Kalifornia (US)
A rovat 39 db közlést tartalmaz.	(111) 148.998 (732) AGRANA Zucker-Gesellschaft m.b.H., Wien (AT)
Képviselő megszűnése	(111) 149.410 (732) Power Tool Holders Incorporated, Christiana, Delaware (US)
(111) 117.904 (732) Reckitt Benckiser N.V., Hoofddorp (NL)	(111) 149.686 (732) Sumitomo Rubber Industries, Ltd., Kobe-shi, Hyogo (JP)
(111) 118.288 (732) Borden Chemical GB Limited, Sully, Vale of Glamorgan (GB)	(111) 150.114 (732) Kakukkhegyi Termelő és Szolgáltató Kft., Budapest (HU)
(111) 118.553 (732) Dana Corporation (Virginia államban bejegyzett cég), Toledo, Ohio (US)	(111) 150.193 (732) POWER TOOL HOLDERS INCORPORATED, Christiana, Delaware (US)
(111) 118.606 (732) Japan Tobacco Inc., Tokió (JP)	(111) 150.332 (732) V. TABAC Dohányipari Rt., Hódmezővásárhely (HU)
(111) 118.682 (732) E.I. DU PONT NEMOURS and COMPANY, Wilmington, Delaware (US)	(111) 151.275 (732) Datex-Ohmeda, Inc., Madison (US)
(111) 118.764 (732) AGROS HOLDING SA, Varsó (PL)	(111) 151.494 (732) Reckitt Benckiser N.V., Hoofddorp (NL)
	(111) 152.297 (732) Ópusztaszeri Nemzeti Történelmi Emlékpark Közhasznú Társaság, Ópusztaszer (HU)
	(111) 152.809 (111) 152.810 (111) 152.812 (111) 153.318 (732) Reckitt Benckiser N.V., 2132 NZ HOOFDDORP (NL)

(111) 154.789 (732) NBA Properties, Inc., New York, New York (US)	(111) 121.690 (111) 121.691 (732) Friesland Hungária Zrt., Debrecen (HU)
(111) 159.144 (732) Pfizer Health AB, Stockholm (SE)	(111) 122.301 (732) ARKEMA, Puteaux (FR)
(111) 178.517 (732) PIZZA & VIDEO Kft., Budapest (HU)	(111) 125.624 (732) BAT Pécsi Dohánygyár Kft., Budaörs, Terrapark D4 épület (HU)
(111) 179.159 (732) Duna-Ipoly Nemzeti Park Igazgatóság, Esztergom (HU)	(111) 125.664 (732) THE COCA-COLA COMPANY (Delaware állam törvényei szerint működő vállalat), Atlanta, Georgia (US)
(111) 179.166 (732) Fertő-Hanság Nemzeti Park Igazgatóság, Sarród (HU)	(111) 125.840 (111) 125.841 (111) 125.842 (732) Merial LLC (Delaware állam törvényei szerint működő vállalat), Duluth, GA (US)
(111) 179.167 (732) Körös-Maros Nemzeti Park Igazgatóság, Szarvas (HU)	(111) 125.982 (732) Glaxo Group Limited, Greenford, Middlesex (GB)
(111) 179.171 (732) Őrségi Nemzeti Park Igazgatóság, Őriszentpéter (HU)	(111) 126.002 (732) V & S Danmark A/S, Copenhagen K. (DK)
(111) 179.382 (732) Konda Szilvia, Kistarcsa (HU)	(111) 127.277 (732) METRIREP Kereskedelmi és Szolgáltató Kft., Budapest (HU)
(111) 179.545 (732) Duna-Dráva Nemzeti Park Igazgatóság, Pécs (HU)	(111) 129.858 (732) Imperial Tobacco Magyarország Kft., Debrecen (HU)
(111) 180.357 (732) Jean Françoise Ragot, Orlenas (FR)	(111) 145.397 (111) 145.398 (111) 145.399 (732) Beecham Group p.l.c., Brentford, Middlesex (GB)
(111) 183.772 (732) Brau Union Ingatlanhasznosító Zrt., Komárom (HU)	(111) 145.739 (732) SmithKline Beecham p.l.c., Brentford, Middlesex (GB)
(111) 183.853 (732) FÉDA Kereskedelmi Kft., Budapest (HU)	(111) 145.926 (732) Bumar (Sp. z.o.o.) Spółka Z Organicznona Odpowiedzialnoscia, Varsó (PL)
(111) 184.033 (732) Opánszky Csaba, Budapest (HU)	(111) 146.088 (732) KORAX Műgyantagyártó és Kereskedelmi Korlátolt Felelősségű Társaság, Ráckeve (HU)
(111) 184.045 (732) Sándor és Társa Kft., Jászberény (HU)	(111) 146.387 (732) Axel Springer-Magyarország Kft., Tatabánya (HU)
(732) Orsovai Dezső, Budapest (HU)	(111) 146.770 (732) SAMSUNG ELECTRONICS CO., LTD., Suwon-Si, Gyeonggi-Do (KR)
A rovat 44 db közlést tartalmaz.	(111) 148.492 (732) Ferring B.V., Hoofddorp (NL)
Név-, illetve címváltozás	(111) 148.998 (732) AGRANA Zucker-Gesellschaft m.b.H., Wien (AT)
(111) 117.966 (732) Glaxo Group Limited, Greenford, Middlesex (GB)	
(111) 118.514 (732) The Wellcome Foundation Limited, Greenford, Middlesex (GB)	
(111) 118.713 (732) Richter Gedeon Vegyészeti Gyár Rt., Budapest (HU)	
(111) 119.279 (732) Glaxo Group Limited, Greenford, Middlesex (GB)	

(111) 149.064 (732) Casio Keisanki Kabushiki Kaisha (Casio Computer Co., Ltd.), Tokyo (JP)	(111) 158.260 (732) CMPMedica Információs Kft., Budapest (HU)
(111) 149.328 (732) V&S VIN & SPRIT AKTIEBOLAG, Stockholm (SE)	(111) 158.916 (111) 158.917 (111) 158.918 (111) 158.919 (111) 158.920 (111) 158.921 (111) 158.922 (111) 158.923 (111) 158.924 (732) Viacom International Inc., New York, New York (US)
(111) 149.410 (732) Power Tool Holders Incorporated, Christiana, Delaware (US)	(111) 159.144 (732) Pfizer Health AB, Stockholm (SE)
(111) 149.459 (732) Saatchi & Saatchi Holdings Limited, London (UK)	(111) 160.042 (111) 160.054 (732) Friesland Hungária Zrt., Debrecen (HU)
(111) 149.909 (111) 149.910 (732) Casio Keisanki Kabushiki Kaisha (Casio Computer Co., Ltd.), Tokyo (JP)	(111) 160.741 (732) Converse Inc., North Andover, Massachusetts (US)
(111) 150.193 (732) POWER TOOL HOLDERS INCORPORATED, Christiana, Delaware (US)	(111) 167.335 (732) Arysta LifeScience North America, Cary (US)
(111) 150.289 (111) 150.445 (111) 150.446 (732) Casio Keisanki Kabushiki Kaisha (Casio Computer Co., Ltd.), Tokyo (JP)	(111) 167.593 (111) 167.594 (111) 167.595 (111) 167.596 (732) Friesland Hungária Zrt., Debrecen (HU)
(111) 150.925 (732) WAREX Kereskedelmi Kft., Budapest (HU)	(111) 168.145 (732) Comercio Mas, S.A. de C.V., Colonia Zedec Santa Fe, Delegacion Alvaro Obregon (MX)
(111) 151.022 (732) Axel Springer-Magyarország Kft., Tatabánya (HU)	(111) 168.691 (111) 170.075 (732) Friesland Hungária Zrt., Debrecen (HU)
(111) 151.162 (732) Casio Keisanki Kabushiki Kaisha (Casio Computer Co., Ltd.), Tokyo (JP)	(111) 170.214 (732) Comercio Mas, S.A.de C.V., Colonia Zedec Santa Fe, Delegacion Alvaro Obregon (MX)
(111) 153.101 (732) Axel Springer-Magyarország Kft., Tatabánya (HU)	(111) 171.288 (111) 173.517 (732) Friesland Hungária Zrt., Debrecen (HU)
(111) 153.826 (111) 154.572 (111) 154.573 (732) Friesland Hungária Zrt., Debrecen (HU)	(111) 175.320 (732) Comercio Mas, S.A.de C.V., Colonia Zedec Santa Fe, Delegacion Alvaro Obregon (MX)
(111) 155.263 (732) CMPMedica Információs Kft., Budapest (HU)	(111) 178.745 (732) CMPMedica Információs Kft., Budapest (HU)
(111) 155.644 (732) Glaxo Group Limited , Greenford, Middlesex (GB)	(111) 180.902 (111) 183.054 (732) Viacom International Inc., New York, New York (US)
(111) 157.428 (111) 157.429 (111) 157.436 (111) 157.438 (111) 157.440 (111) 157.441 (732) Viacom International Inc., New York, New York (US)	(111) 183.772 (732) Brau Union Ingatlanhasznosító Zrt., Komárom (HU)

A rovat 81 db közlést tartalmaz.

NEMZETKÖZI VÉDJEGYKÖZLEMÉNYEK

Védjegybejelentések meghirdetése

(111) 866.037

(546)

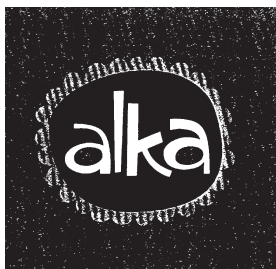

(580) 2005.11.17.
(450) GAZ 44/2005

(111) 866.048

(546)



(580) 2005.11.17.
(450) GAZ 44/2005

(111) 866.057

(546)



(580) 2005.11.17.
(450) GAZ 44/2005

(111) 866.099

(541) **EVOLUX**

(580) 2005.11.17.
(450) GAZ 44/2005

(111) 866.118

(541) **KENDERMANN**

(580) 2005.11.17.
(450) GAZ 44/2005

(111) 866.122

(546)



(580) 2005.11.17.
(450) GAZ 44/2005

(111) 866.123

(546)



(580) 2005.11.17.
(450) GAZ 44/2005

(111) 866.145

(546)



(580) 2005.11.17.
(450) GAZ 44/2005

(111) 866.164

(541) **ESCADA ELUNA**

(580) 2005.11.17.
(450) GAZ 44/2005

(111) 866.171

(541) **MEMENTO**

(580) 2005.11.17.
(450) GAZ 44/2005

(111) 866.173

(541) **OMBRE ESSENTIELLE**

(580) 2005.11.17.
(450) GAZ 44/2005

(111) 866.175

(541) **Eluna**

(580) 2005.11.17.
(450) GAZ 44/2005

(111) 866.187

(541) **TERMO DE MONSARAZ**

(580) 2005.11.17.
(450) GAZ 44/2005

(111) 866.193

(546)



(580) 2005.11.17.
(450) GAZ 44/2005

(111) 866.199

(546)

MAGNUM

(580) 2005.11.17.

(450) GAZ 44/2005

(111) 866.207

(546)

KINGWORLD

(580) 2005.11.17.

(450) GAZ 44/2005

(111) 866.209

(546)



(580) 2005.11.17.

(450) GAZ 44/2005

(111) 866.213

(546)

TÜMRAY

(580) 2005.11.17.

(450) GAZ 44/2005

(111) 866.215

(541) **SKINY**

(580) 2005.11.17.

(450) GAZ 44/2005

(111) 866.228

(546)



(580) 2005.11.17.

(450) GAZ 44/2005

(111) 866.230

(541) **INCANTO**

(580) 2005.11.17.

(450) GAZ 44/2005

(111) 866.231

(541) **ARROW Financial Services**

(580) 2005.11.17.

(450) GAZ 44/2005

(111) 866.249

(546)

SIMONE

(580) 2005.11.17.

(450) GAZ 44/2005

(111) 866.263

(546)



(580) 2005.11.17.

(450) GAZ 44/2005

(111) 866.275

(546)



(580) 2005.11.17.

(450) GAZ 44/2005

(111) 866.279

(541) **POLKA**

(580) 2005.11.17.

(450) GAZ 44/2005

(111) 866.280

(541) **BALEA MEN**

(580) 2005.11.17.

(450) GAZ 44/2005

(111) 866.295

(541) **SERVATIUS**

(580) 2005.11.17.

(450) GAZ 44/2005

(111) 866.297

(546)



(580) 2005.11.17.

(450) GAZ 44/2005

(111) 866.301
(546)



EuroProcessing

(580) 2005.11.17.
(450) GAZ 44/2005

(111) 866.313
(546)

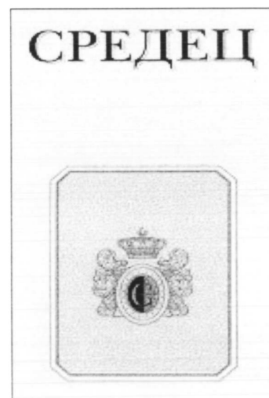

(580) 2005.11.17.
(450) GAZ 44/2005

(111) 866.302
(546)



EuroProcessing International

(580) 2005.11.17.
(450) GAZ 44/2005

(111) 866.318
(546)



(580) 2005.11.17.
(450) GAZ 44/2005

(111) 866.304
(546)

Bigagli



(580) 2005.11.17.
(450) GAZ 44/2005

(111) 866.319
(546)



(580) 2005.11.17.
(450) GAZ 44/2005

(111) 866.312
(546)



(580) 2005.11.17.
(450) GAZ 44/2005

(111) 866.330
(546)

BRANDOCTOR⁺

(580) 2005.11.17.
(450) GAZ 44/2005

(111) 866.333
(546)



VoiceSignal

(580) 2005.11.17.
(450) GAZ 44/2005

(111) 866.335
(546)



(580) 2005.11.17.
(450) GAZ 44/2005

(111) 866.346
(546)



(580) 2005.11.17.
(450) GAZ 44/2005

(111) 866.350
(546)

BEKA  HOSPITEC

(580) 2005.11.17.
(450) GAZ 44/2005

(111) 866.352
(546)



(580) 2005.11.17.
(450) GAZ 44/2005

(111) 447.642
(541) MILKLINE
(580) 2005.11.24.
(450) GAZ 45/2005

(111) 544.407
(546)



(580) 2005.11.24.
(450) GAZ 45/2005

(111) 616.808
(541) DYNAMUTILIN
(580) 2005.11.24.
(450) GAZ 45/2005

(111) 642.923
(541) MULTIDEC
(580) 2005.11.24.
(450) GAZ 45/2005

(111) 701.418
(541) AERA
(580) 2005.11.24.
(450) GAZ 45/2005

(111) 734.937
(541) KNUSPERPAUSE
(580) 2005.11.24.
(450) GAZ 45/2005

(111) 795.149
(541) Camino de Castilla
(580) 2005.11.24.
(450) GAZ 45/2005

(111) 808.406
(541) VELTITECH
(580) 2005.11.24.
(450) GAZ 45/2005

(111) 825.503
(541) Battlefield 2
(580) 2005.11.24.
(450) GAZ 45/2005

(111) 825.504
(541) Battlefield: Modern Combat
(580) 2005.11.24.
(450) GAZ 45/2005

(111) 855.143
(541) BERGGOLD
(580) 2005.11.24.
(450) GAZ 45/2005

(111) 863.356
(546)



(580) 2005.11.24.
(450) GAZ 45/2005

(111) 866.511
(546)



(580) 2005.11.24.
(450) GAZ 45/2005

(111) 866.486
(541) THUTOP
(580) 2005.11.24.
(450) GAZ 45/2005

(111) 866.512
(546)

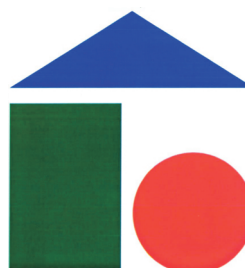

(111) 866.488
(541) DITOPY
(580) 2005.11.24.
(450) GAZ 45/2005

(580) 2005.11.24.
(450) GAZ 45/2005

(111) 866.491
(546)



(580) 2005.11.24.
(450) GAZ 45/2005

(111) 866.521
(541) TEKAFIKS
(580) 2005.11.24.
(450) GAZ 45/2005

(111) 866.523
(546)



(111) 866.507
(546)

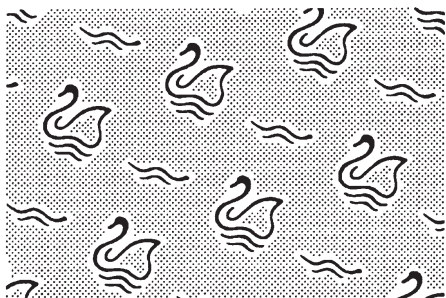

(580) 2005.11.24.
(450) GAZ 45/2005

(580) 2005.11.24.
(450) GAZ 45/2005

(111) 866.524
(541) TEKASIL T
(580) 2005.11.24.
(450) GAZ 45/2005

(111) 866.525
(546)



(111) 866.510
(541) REROOF
(580) 2005.11.24.
(450) GAZ 45/2005

(580) 2005.11.24.
(450) GAZ 45/2005

(111) 866.530
(546)



(580) 2005.11.24.
(450) GAZ 45/2005

(111) 866.532
(546)



(580) 2005.11.24.
(450) GAZ 45/2005

(111) 866.540
(541) La Rambla
(580) 2005.11.24.
(450) GAZ 45/2005

(111) 866.547
(541) PneuBox
(580) 2005.11.24.
(450) GAZ 45/2005

(111) 866.555
(541) emjoi
(580) 2005.11.24.
(450) GAZ 45/2005

(111) 866.568
(546)



(580) 2005.11.24.
(450) GAZ 45/2005

(111) 866.574
(541) victoria
(580) 2005.11.24.
(450) GAZ 45/2005

(111) 866.592
(546)



(580) 2005.11.24.
(450) GAZ 45/2005

(111) 866.595
(546)

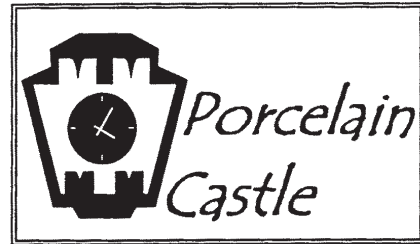

(580) 2005.11.24.
(450) GAZ 45/2005

(111) 866.607
(541) X-CAPE
(580) 2005.11.24.
(450) GAZ 45/2005

(111) 866.613
(546)



(580) 2005.11.24.
(450) GAZ 45/2005

(111) 866.614
(546)



(580) 2005.11.24.
(450) GAZ 45/2005

(111) 866.619
(541) RAPID Biomedical
(580) 2005.11.24.
(450) GAZ 45/2005

(111) 866.623**(541) T-Systems Enterprise Services**

(580) 2005.11.24.

(450) GAZ 45/2005

(111) 866.624**(541) T-Systems Business Services**

(580) 2005.11.24.

(450) GAZ 45/2005

(111) 866.629**(546)**

(580) 2005.11.24.

(450) GAZ 45/2005

(111) 866.632**(546)**

(580) 2005.11.24.

(450) GAZ 45/2005

(111) 866.639**(541) ISOSTAR TOTAL PERFORMANCE**

(580) 2005.11.24.

(450) GAZ 45/2005

(111) 866.667**(546)**

PolyphenonE

(580) 2005.11.24.

(450) GAZ 45/2005

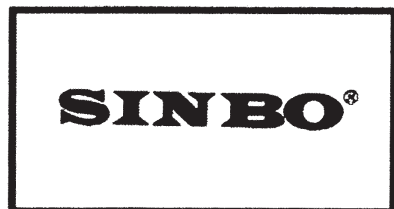
(111) 866.677**(546)**

(580) 2005.11.24.

(450) GAZ 45/2005

(111) 866.679**(541) ROBOPHARMA**

(580) 2005.11.24.

(450) GAZ 45/2005

(111) 866.684**(541) KINDER WHITE MIX**

(580) 2005.11.24.

(450) GAZ 45/2005

(111) 866.696**(541) Exte**

(580) 2005.11.24.

(450) GAZ 45/2005

(111) 866.698**(546)**

(580) 2005.11.24.

(450) GAZ 45/2005

(111) 866.722**(541) minican**

(580) 2005.11.24.

(450) GAZ 45/2005

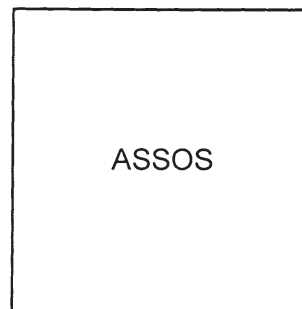
(111) 866.737**(546)**

(580) 2005.11.24.

(450) GAZ 45/2005

(111) 789.997**(541) Sunmarin**

(580) 2005.11.03.

(450) GAZ 42/2005

(111) 818.307**(541) SAYONARA**

(580) 2005.11.03.

(450) GAZ 42/2005

(111) 864.371**(546)**

(580) 2005.11.03.

(450) GAZ 42/2005

(111) 864.473
(546)



(580) 2005.11.03.
(450) GAZ 42/2005

(111) 864.531
(546)

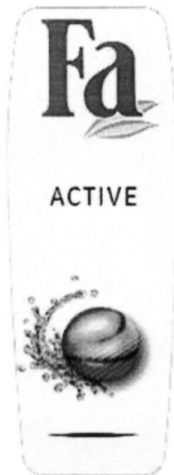

(580) 2005.11.03.
(450) GAZ 42/2005

(111) 866.739
(541) SAB

(580) 2005.11.24.
(450) GAZ 45/2005

(111) 866.762
(541) WALKI

(580) 2005.11.24.
(450) GAZ 45/2005

(111) 866.775
(541) HYGATE

(580) 2005.11.24.
(450) GAZ 45/2005

(111) 866.789
(546)



(580) 2005.11.24.
(450) GAZ 45/2005

(111) 866.793
(541) POLYPHENON E

(580) 2005.11.24.
(450) GAZ 45/2005

(111) 866.794
(541) Opera

(580) 2005.11.24.
(450) GAZ 45/2005

(111) 866.805
(546)



(580) 2005.11.24.
(450) GAZ 45/2005

(111) 866.820
(546)



(580) 2005.11.24.
(450) GAZ 45/2005

(111) 866.821
(546)



(580) 2005.11.24.
(450) GAZ 45/2005

(111) 866.831
(541) LEONARDO DA VINCI

(580) 2005.11.24.
(450) GAZ 45/2005

(111) 866.832
(546)



(580) 2005.11.24.
(450) GAZ 45/2005

(111) 866.836
(546)



(580) 2005.11.24.
(450) GAZ 45/2005

(111) 866.840
(541) OPTIMA
(580) 2005.11.24.
(450) GAZ 45/2005

(111) 866.850
(546)



(580) 2005.11.24.
(450) GAZ 45/2005

(111) 866.860
(546)



(580) 2005.11.24.
(450) GAZ 45/2005

(111) 866.868
(541) SOAPTRONIC

(580) 2005.11.24.
(450) GAZ 45/2005

(111) 866.885
(541) METASHEEN

(580) 2005.11.24.
(450) GAZ 45/2005

(111) 866.887
(541) IRGATONE

(580) 2005.11.24.
(450) GAZ 45/2005

(111) 866.889
(541) DKM GLOBAL OPPORTUNITIES FUND

(580) 2005.11.24.
(450) GAZ 45/2005

(111) 866.901
(541) Q-Tab

(580) 2005.11.24.
(450) GAZ 45/2005

(111) 866.902
(541) Oro Tab

(580) 2005.11.24.
(450) GAZ 45/2005

(111) 866.930
(546)



(580) 2005.11.24.
(450) GAZ 45/2005

(111) 866.937
(541) PELIFIX
(580) 2005.11.24.
(450) GAZ 45/2005

(111) 866.948
(546)



(580) 2005.11.24.
(450) GAZ 45/2005

(111) 866.968
(546)



(580) 2005.11.24.
(450) GAZ 45/2005

(111) 866.983
(541) SUL 181 h

(580) 2005.11.24.
(450) GAZ 45/2005

(111) 866.989
(541) TWIN

(580) 2005.11.24.
(450) GAZ 45/2005

(111) 866.991
(546)



(580) 2005.11.24.
(450) GAZ 45/2005

(111) 866.997
(546)



(580) 2005.11.24.
(450) GAZ 45/2005

(111) 866.999
(541) Shockfroster

(580) 2005.11.24.
(450) GAZ 45/2005

(111) 867.007
 (541) FCS
 (580) 2005.11.24.
 (450) GAZ 45/2005

(111) 867.044
 (546)



(111) 867.011
 (541) LIFE NEEDS ANSWERS
 (580) 2005.11.24.
 (450) GAZ 45/2005

(580) 2005.11.24.
 (450) GAZ 45/2005

(111) 867.016
 (541) Vanadur
 (580) 2005.11.24.
 (450) GAZ 45/2005

(111) 867.055
 (546)



(580) 2005.11.24.
 (450) GAZ 45/2005

(111) 867.020
 (541) LUX NIGHT KISS
 (580) 2005.11.24.
 (450) GAZ 45/2005

(111) 867.058
 (541) NEGRU DE PURCARI
 (580) 2005.11.24.
 (450) GAZ 45/2005

(111) 867.023
 (546)



(580) 2005.11.24.
 (450) GAZ 45/2005

(111) 867.059
 (541) ROSU DE PURCARI
 (580) 2005.11.24.
 (450) GAZ 45/2005

(111) 867.027
 (546)



(580) 2005.11.24.
 (450) GAZ 45/2005

(111) 867.096
 (546)



(580) 2005.11.24.
 (450) GAZ 45/2005

(111) 867.102
 (541) Relax Holiday
 (580) 2005.11.24.
 (450) GAZ 45/2005

(111) 867.109
 (546)



(580) 2005.11.24.
 (450) GAZ 45/2005

(111) 867.148
(541) **SOLIRIS**
(580) 2005.11.24.
(450) GAZ 45/2005

(111) 867.160
(546)



(580) 2005.11.24.
(450) GAZ 45/2005

(111) 867.162
(546)



(580) 2005.11.24.
(450) GAZ 45/2005

(111) 867.185
(546)

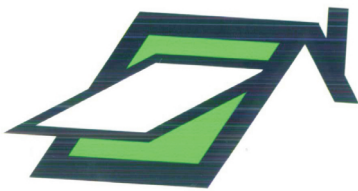

(580) 2005.11.24.
(450) GAZ 45/2005

(111) 867.193
(541) **Galerie MIRO**
(580) 2005.11.24.
(450) GAZ 45/2005

(111) 867.199
(541) **moto4you**
(580) 2005.11.24.
(450) GAZ 45/2005

(111) 867.204
(546)



(580) 2005.11.24.
(450) GAZ 45/2005

(111) 867.205
(546)

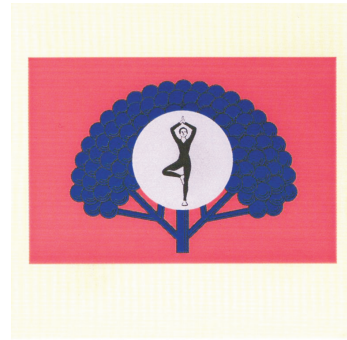

(580) 2005.11.24.
(450) GAZ 45/2005

(111) 867.225
(541) **CRTC**
(580) 2005.11.24.
(450) GAZ 45/2005

(111) 867.228
(546)



(580) 2005.11.24.
(450) GAZ 45/2005

(111) 867.235
(541) **ECOCID**
(580) 2005.11.24.
(450) GAZ 45/2005

(111) 867.236
(541) **OXICID PLUS**
(580) 2005.11.24.
(450) GAZ 45/2005

(111) 867.260
(546)



(580) 2005.11.24.
(450) GAZ 45/2005

(111) 867.267
(541) **KALENJI**
(580) 2005.11.24.
(450) GAZ 45/2005

(111) 867.272
 (541) RAVING FANS
 (580) 2005.11.24.
 (450) GAZ 45/2005

(111) 867.285
 (546)  LIGHT TILE

(580) 2005.11.24.
 (450) GAZ 45/2005

(111) 867.286
 (546)



(580) 2005.11.24.
 (450) GAZ 45/2005

(111) 867.289
 (546)



(580) 2005.11.24.
 (450) GAZ 45/2005

(111) 867.291
 (541) LANCER
 (580) 2005.11.24.
 (450) GAZ 45/2005

(111) 489.546
 (541) AVON PURE COLOUR
 (580) 2005.11.10.
 (450) GAZ 43/2005

(111) 521.574
 (546) Charles  René

(580) 2005.11.10.
 (450) GAZ 43/2005

(111) 594.969
 (546)

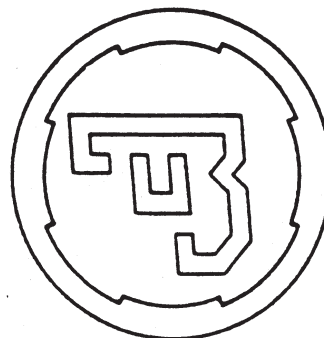

(580) 2005.11.10.
 (450) GAZ 43/2005

(111) 738.978
 (541) RIQUET
 (580) 2005.11.10.
 (450) GAZ 43/2005

(111) 763.207
 (546)



(580) 2005.11.10.
 (450) GAZ 43/2005

(111) 767.907
 (546)



J O B T I G E R

(580) 2005.11.10.
 (450) GAZ 43/2005

(111) 809.051
 (546) 

(580) 2005.11.10.
 (450) GAZ 43/2005

(111) 817.156
 (541) REMIGA
 (580) 2005.11.10.
 (450) GAZ 43/2005

(111) 817.158
 (541) PRIMANA
 (580) 2005.11.10.
 (450) GAZ 43/2005

(111) 817.161
 (541) PRINCE
 (580) 2005.11.10.
 (450) GAZ 43/2005

(111) 818.301
 (541) SHAH
 (580) 2005.11.10.
 (450) GAZ 43/2005

(111) 855.367
 (541) HEMNER
 (580) 2005.11.10.
 (450) GAZ 43/2005

(111) 865.027
 (546)

虎皇

(580) 2005.11.10.
 (450) GAZ 43/2005

(111) 865.036
 (546)

Reina

(580) 2005.11.10.
 (450) GAZ 43/2005

(111) 865.037
 (546)

CAFFÈ VENEZIA

(580) 2005.11.10.
 (450) GAZ 43/2005

(111) 865.039
 (541) ATTRADE
 (580) 2005.11.10.
 (450) GAZ 43/2005

(111) 865.051
 (546)



(580) 2005.11.10.
 (450) GAZ 43/2005

(111) 865.052
 (546)



(580) 2005.11.10.
 (450) GAZ 43/2005

(111) 865.089
 (541) SKINSPACE
 (580) 2005.11.10.
 (450) GAZ 43/2005

(111) 865.093
 (546)



(580) 2005.11.10.
 (450) GAZ 43/2005

(111) 865.101
 (541) DONNY
 (580) 2005.11.10.
 (450) GAZ 43/2005

(111) 865.110
 (546)



(580) 2005.11.10.
 (450) GAZ 43/2005

(111) 402.746
(541) SCHÖCK
(580) 2005.11.10.
(450) GAZ 43/2005

(111) 865.146
(541) adilna
(580) 2005.11.10.
(450) GAZ 43/2005

(111) 865.157
(546)



(580) 2005.11.10.
(450) GAZ 43/2005

(111) 865.161
(546)

Hollywood@Home

(580) 2005.11.10.
(450) GAZ 43/2005

(111) 865.167
(541) Sir Harald
(580) 2005.11.10.
(450) GAZ 43/2005

(111) 865.169
(546)

Biocell
ULTRAVITAL

(580) 2005.11.10.
(450) GAZ 43/2005

(111) 865.172
(541) PREKRASNI KOLACICI
(580) 2005.11.10.
(450) GAZ 43/2005

(111) 865.179
(546)

ASKO
NÁBYTEK spol. s r.o.

(580) 2005.11.10.
(450) GAZ 43/2005

(111) 865.186
(541) DVD-GARAGE
(580) 2005.11.10.
(450) GAZ 43/2005

(111) 865.188
(541) CD-GARAGE
(580) 2005.11.10.
(450) GAZ 43/2005

(111) 865.234
(541) INTREPID
(580) 2005.11.10.
(450) GAZ 43/2005

(111) 865.236
(541) CathoStar
(580) 2005.11.10.
(450) GAZ 43/2005

(111) 865.239
(546)

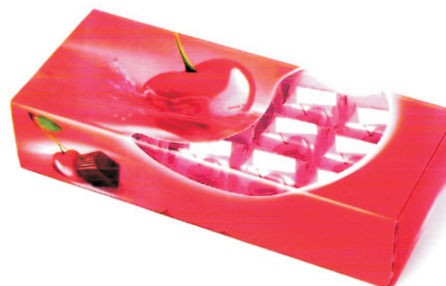

(580) 2005.11.10.
(450) GAZ 43/2005

(111) 865.240
(546)

ELIAN

(580) 2005.11.10.
(450) GAZ 43/2005

(111) 865.248
(541) EJUNIOR
(580) 2005.11.10.
(450) GAZ 43/2005

(111) 865.250
(546)

max.center

(580) 2005.11.10.
(450) GAZ 43/2005

(111) 865.265

(546)



(580) 2005.11.10.

(450) GAZ 43/2005

(111) 865.267

(546)



(580) 2005.11.10.

(450) GAZ 43/2005

(111) 865.268

(546)



(580) 2005.11.10.

(450) GAZ 43/2005

(111) 865.284

(546)



(580) 2005.11.10.

(450) GAZ 43/2005

(111) 865.292

(541) SECI

(580) 2005.11.10.

(450) GAZ 43/2005

(111) 865.295

(546)

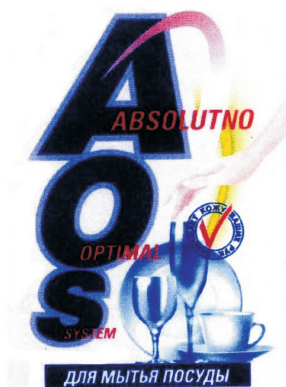

(580) 2005.11.10.

(450) GAZ 43/2005

(111) 865.302

(541) SPEEDY

(580) 2005.11.10.

(450) GAZ 43/2005

(111) 865.303

(541) APORT

(580) 2005.11.10.

(450) GAZ 43/2005

(111) 865.304

(541) CICI

(580) 2005.11.10.

(450) GAZ 43/2005

(111) 865.307

(546)



(580) 2005.11.10.

(450) GAZ 43/2005

(111) 865.310

(546)



(580) 2005.11.10.

(450) GAZ 43/2005

(111) 865.315

(541) Copa

(580) 2005.11.10.

(450) GAZ 43/2005

(111) 865.318
(546)



(580) 2005.11.10.
(450) GAZ 43/2005

(111) 865.354
(541) THE CLEAR CHOICE
(580) 2005.11.10.
(450) GAZ 43/2005

(111) 865.359
(546)

TEO

(580) 2005.11.10.
(450) GAZ 43/2005

(111) 865.324
(546)



(580) 2005.11.10.
(450) GAZ 43/2005

(111) 865.360
(546)

LL
Legend Lolita

(580) 2005.11.10.
(450) GAZ 43/2005

(111) 865.344
(546)



(580) 2005.11.10.
(450) GAZ 43/2005

(111) 865.371
(541) STORIA
(580) 2005.11.10.
(450) GAZ 43/2005

(111) 865.372
(541) ESTETIC
(580) 2005.11.10.
(450) GAZ 43/2005

(111) 865.380
(546)



(580) 2005.11.10.
(450) GAZ 43/2005

(111) 865.346
(546)



(580) 2005.11.10.
(450) GAZ 43/2005

(111) 865.390
(541) SAFELOOP
(580) 2005.11.10.
(450) GAZ 43/2005

(111) 865.391
(541) MONTBLANC NIGHTFLIGHT
(580) 2005.11.10.
(450) GAZ 43/2005

(111) 865.352
(541) HOWANET
(580) 2005.11.10.
(450) GAZ 43/2005

(111) 865.395
(541) INTERLAGOS
(580) 2005.11.10.
(450) GAZ 43/2005

(111) 865.402
 (541) **B-LIFTOX**
 (580) 2005.11.10.
 (450) GAZ 43/2005

(111) 865.456
 (541) **GLIXOMEL**
 (580) 2005.11.10.
 (450) GAZ 43/2005

(111) 865.411
 (541) **ARGILETZ**
 (580) 2005.11.10.
 (450) GAZ 43/2005

(111) 865.457
 (541) **GLIRAP**
 (580) 2005.11.10.
 (450) GAZ 43/2005

(111) 865.423
 (541) **MARLENKA**
 (580) 2005.11.10.
 (450) GAZ 43/2005

(111) 865.458
 (541) **DIARELOP**
 (580) 2005.11.10.
 (450) GAZ 43/2005

(111) 865.424
 (546)



(580) 2005.11.10.
 (450) GAZ 43/2005

(111) 865.462
 (541) **COMFORT ENERGY**
 (580) 2005.11.10.
 (450) GAZ 43/2005

(111) 865.472
 (541) **PTi**
 (580) 2005.11.10.
 (450) GAZ 43/2005

(111) 865.427
 (541) **intelligence for life**
 (580) 2005.11.10.
 (450) GAZ 43/2005

(111) 865.473
 (546)



(580) 2005.11.10.
 (450) GAZ 43/2005

(111) 865.429
 (546)



(580) 2005.11.10.
 (450) GAZ 43/2005

(111) 865.474
 (546)



(580) 2005.11.10.
 (450) GAZ 43/2005

(111) 865.452
 (541) **REPAGON**
 (580) 2005.11.10.
 (450) GAZ 43/2005

(111) 865.454
 (541) **FASTOLOP**
 (580) 2005.11.10.
 (450) GAZ 43/2005

(111) 865.455
 (541) **PIOGIL**
 (580) 2005.11.10.
 (450) GAZ 43/2005

(111) 865.479
 (541) **East India Company**
 (580) 2005.11.10.
 (450) GAZ 43/2005

(111) 865.501
(546)



(580) 2005.11.10.
(450) GAZ 43/2005

(111) 865.504
(546)

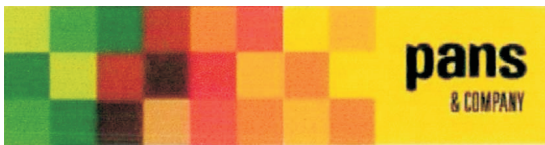

(580) 2005.11.10.
(450) GAZ 43/2005

(111) 865.506
(541) MINOPOLIS
(580) 2005.11.10.
(450) GAZ 43/2005

(111) 865.515
(546)



Research & Development of Anti-Infectives

(580) 2005.11.10.
(450) GAZ 43/2005

(111) 865.524
(541) RootCare@Technology
(580) 2005.11.10.
(450) GAZ 43/2005

(111) 865.534
(546)



(580) 2005.11.10.
(450) GAZ 43/2005

(111) 865.535
(541) Tiny Pleasure
(580) 2005.11.10.
(450) GAZ 43/2005

(111) 865.542
(546)



(580) 2005.11.10.
(450) GAZ 43/2005

(111) 865.545
(546)



(580) 2005.11.10.
(450) GAZ 43/2005

(111) 865.546
(546)



(580) 2005.11.10.
(450) GAZ 43/2005

(111) 865.561
(546)

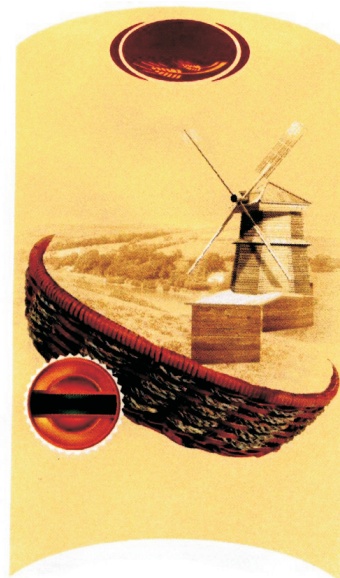

(580) 2005.11.10.
(450) GAZ 43/2005

(111) 865.562
(541) **Ferro-Folgamma**
(580) 2005.11.10.
(450) GAZ 43/2005

(111) 865.563
(541) **KEPLAT**
(580) 2005.11.10.
(450) GAZ 43/2005

(111) 865.565
(546)



(580) 2005.11.10.
(450) GAZ 43/2005

(111) 865.570
(541) **FIRETEX**
(580) 2005.11.10.
(450) GAZ 43/2005

(111) 865.584
(541) **FlexGloss**
(580) 2005.11.10.
(450) GAZ 43/2005

(111) 865.587
(546)

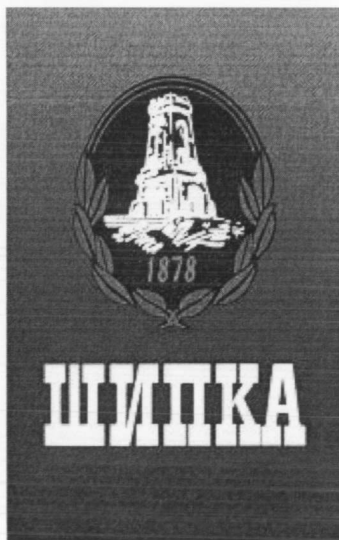

(580) 2005.11.10.
(450) GAZ 43/2005

(111) 865.588
(546)



(580) 2005.11.10.
(450) GAZ 43/2005

(111) 865.592
(546)

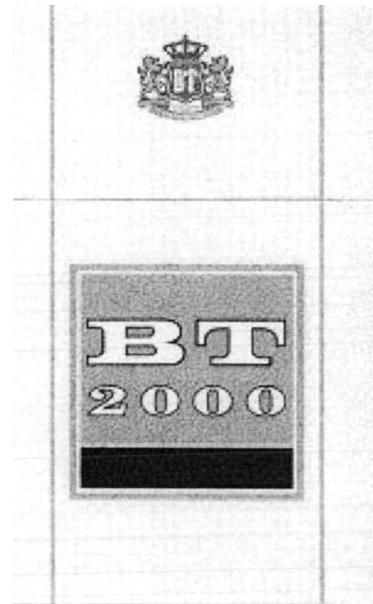

(580) 2005.11.10.
(450) GAZ 43/2005

(111) 865.604
(546)



(580) 2005.11.10.
(450) GAZ 43/2005

(111) 865.609
(541) **CITY BAG**
(580) 2005.11.10.
(450) GAZ 43/2005

(111) 730.586
(541) RIQUETTEN
 (580) 2005.11.03.
 (450) GAZ 42/2005

(111) 731.394
(541) TUNDRA
 (580) 2005.11.03.
 (450) GAZ 42/2005

(111) 731.497
(541) ZEKOL
 (580) 2005.11.03.
 (450) GAZ 42/2005

(111) 817.415
(541) SPYROS
 (580) 2005.11.03.
 (450) GAZ 42/2005

(111) 817.425
(541) TELIGON
 (580) 2005.11.03.
 (450) GAZ 42/2005

(111) 818.029
(541) TANDIL
 (580) 2005.11.03.
 (450) GAZ 42/2005

(111) 818.310
(541) WESTCLIFF
 (580) 2005.11.03.
 (450) GAZ 42/2005

(111) 838.381
(541) GRAFONORM
 (580) 2005.11.03.
 (450) GAZ 42/2005

(111) 841.595
(541) SOLESTA
 (580) 2005.11.03.
 (450) GAZ 42/2005

(111) 843.241
(541) DEPAZ
 (580) 2005.11.03.
 (450) GAZ 42/2005

(111) 843.936
(541) NOURA
 (580) 2005.11.03.
 (450) GAZ 42/2005

(111) 864.020
(546)



(580) 2005.11.03.
 (450) GAZ 42/2005

(111) 864.021
(541) GAC
 (580) 2005.11.03.
 (450) GAZ 42/2005

(111) 864.026
(546)



(580) 2005.11.03.
 (450) GAZ 42/2005

(111) 864.029
(546)



(580) 2005.11.03.
 (450) GAZ 42/2005

(111) 864.035
(541) syberian
 (580) 2005.11.03.
 (450) GAZ 42/2005

(111) 864.056
(541) NETAGRI
 (580) 2005.11.03.
 (450) GAZ 42/2005

(111) 864.064
(546)



(580) 2005.11.03.
(450) GAZ 42/2005

(111) 864.065
(546)



(580) 2005.11.03.
(450) GAZ 42/2005

(111) 864.069
(541) ELIGO
(580) 2005.11.03.
(450) GAZ 42/2005

(111) 864.081
(541) CCL
(580) 2005.11.03.
(450) GAZ 42/2005

(111) 864.085
(546)



(580) 2005.11.03.
(450) GAZ 42/2005

(111) 864.105
(541) TUFF-WRAP
(580) 2005.11.03.
(450) GAZ 42/2005

(111) 864.114
(541) JEMOTION
(580) 2005.11.03.
(450) GAZ 42/2005

(111) 864.118
(546)



(580) 2005.11.03.
(450) GAZ 42/2005

(111) 864.125
(546)



(580) 2005.11.03.
(450) GAZ 42/2005

(111) 864.126
(546)



(580) 2005.11.03.
(450) GAZ 42/2005

(111) 864.128
(541) SRENSEN'S
(580) 2005.11.03.
(450) GAZ 42/2005

(111) 864.132
(546) **RICARDO RICCO**

(580) 2005.11.03.
(450) GAZ 42/2005

(111) 864.137
(541) STARTIME
(580) 2005.11.03.
(450) GAZ 42/2005

(111) 864.138
(546)



(580) 2005.11.03.
(450) GAZ 42/2005

(111) 864.140
(546)

中糧

(580) 2005.11.03.
(450) GAZ 42/2005

(111) 864.143
(546)

 **Rhino Linings**

(580) 2005.11.03.
(450) GAZ 42/2005

(111) 866.361
(541) MyDigiFoto
(580) 2005.11.17.
(450) GAZ 44/2005

(111) 866.364
(546)

cicciabella

(580) 2005.11.17.
(450) GAZ 44/2005

(111) 866.367
(541) Silver
(580) 2005.11.17.
(450) GAZ 44/2005

(111) 866.374
(541) PROVIDA
(580) 2005.11.17.
(450) GAZ 44/2005

(111) 866.377
(546)



(580) 2005.11.17.
(450) GAZ 44/2005

(111) 866.383
(541) PENTAX
(580) 2005.11.17.
(450) GAZ 44/2005

(111) 866.395
(546)

 **Vienna
International
Airport**
Open for new horizons.

(580) 2005.11.17.
(450) GAZ 44/2005

(111) 866.404
(546)



(580) 2005.11.17.
(450) GAZ 44/2005

(111) 866.409
(546)



(580) 2005.11.17.
(450) GAZ 44/2005

(111) 866.412
(546)

Bay Stars

(580) 2005.11.17.
(450) GAZ 44/2005

(111) 866.414
(541) DRIVE
(580) 2005.11.17.
(450) GAZ 44/2005

(111) 866.418
(541) **PITAVA**
(580) 2005.11.17.
(450) GAZ 44/2005

(111) 866.425
(541) **aspicam**
(580) 2005.11.17.
(450) GAZ 44/2005

(111) 866.431
(546)



(580) 2005.11.17.
(450) GAZ 44/2005

(111) 866.440
(541) **Livalo**
(580) 2005.11.17.
(450) GAZ 44/2005

(111) 866.446
(541) **SPID'O**
(580) 2005.11.17.
(450) GAZ 44/2005

(111) 866.460
(541) **Danton's**
(580) 2005.11.17.
(450) GAZ 44/2005

(111) 866.472
(541) **MORAVIA WORLDWIDE**
(580) 2005.11.17.
(450) GAZ 44/2005

(111) 864.150
(546)



(580) 2005.11.03.
(450) GAZ 42/2005

(111) 864.165
(546)



(580) 2005.11.03.
(450) GAZ 42/2005

(111) 864.168
(546)



(580) 2005.11.03.
(450) GAZ 42/2005

(111) 864.178
(541) **AGREE**
(580) 2005.11.03.
(450) GAZ 42/2005

(111) 864.179
(541) **SIRIDION**
(580) 2005.11.03.
(450) GAZ 42/2005

(111) 864.181
(546)



(580) 2005.11.03.
(450) GAZ 42/2005

(111) 864.186
(541) **EUROMILHES**
(580) 2005.11.03.
(450) GAZ 42/2005

(111) 864.187
(541) **MOUVANCE**
(580) 2005.11.03.
(450) GAZ 42/2005

(111) 864.189
(541) **beaux arts**
(580) 2005.11.03.
(450) GAZ 42/2005

(111) 864.198
 (541) **COMBITEX**
 (580) 2005.11.03.
 (450) GAZ 42/2005

(111) 864.288
 (546)



(580) 2005.11.03.
 (450) GAZ 42/2005

(111) 864.228
 (546)



(580) 2005.11.03.
 (450) GAZ 42/2005

(111) 864.299
 (546)

WITTCHEN

Da Vinci

(580) 2005.11.03.
 (450) GAZ 42/2005

(111) 864.235
 (541) **CACHE D'OR**
 (580) 2005.11.03.
 (450) GAZ 42/2005

(111) 864.305
 (541) **adilnasanovel**
 (580) 2005.11.03.
 (450) GAZ 42/2005

(111) 864.259
 (541) **SYRIUS**
 (580) 2005.11.03.
 (450) GAZ 42/2005

(111) 864.312
 (541) **JOLA**
 (580) 2005.11.03.
 (450) GAZ 42/2005

(111) 864.262
 (541) **Sendi**
 (580) 2005.11.03.
 (450) GAZ 42/2005

(111) 864.315
 (546)



(111) 864.275
 (546) **my POOL**

(580) 2005.11.03.
 (450) GAZ 42/2005

(580) 2005.11.03.
 (450) GAZ 42/2005

(111) 864.284
 (546)



(580) 2005.11.03.
 (450) GAZ 42/2005

(111) 864.322
 (546)

McPerson

(580) 2005.11.03.
 (450) GAZ 42/2005

(111) 864.332
(541) FLUORODINE
 (580) 2005.11.03.
 (450) GAZ 42/2005

(111) 864.349
(541) MAGNET
 (580) 2005.11.03.
 (450) GAZ 42/2005

(111) 864.350
(541) EXPRESS MAIL
 (580) 2005.11.03.
 (450) GAZ 42/2005

(111) 864.352
 (546)



EUROFIT Trading

(580) 2005.11.03.
 (450) GAZ 42/2005

(111) 864.370
 (546)



(580) 2005.11.03.
 (450) GAZ 42/2005

(111) 864.375
 (546) **TRUE MEASURES**
 O F G E R D

(580) 2005.11.03.
 (450) GAZ 42/2005

(111) 864.377
(541) OZON
 (580) 2005.11.03.
 (450) GAZ 42/2005

(111) 864.384
(541) GOGEAR
 (580) 2005.11.03.
 (450) GAZ 42/2005

(111) 864.385
 (546)



(580) 2005.11.03.
 (450) GAZ 42/2005

(111) 864.394
(541) InfraWell
 (580) 2005.11.03.
 (450) GAZ 42/2005

(111) 864.402
(541) CASEOFER
 (580) 2005.11.03.
 (450) GAZ 42/2005

(111) 864.407
 (546)



(580) 2005.11.03.
 (450) GAZ 42/2005

(111) 864.419
 (546)



(580) 2005.11.03.
 (450) GAZ 42/2005

(111) 864.430
 (546)



IVERLUX

(580) 2005.11.03.
 (450) GAZ 42/2005

(111) 864.433
(546)



(580) 2005.11.03.
(450) GAZ 42/2005

(111) 864.436
(541) ASTHMAPHARMA
(580) 2005.11.03.
(450) GAZ 42/2005

(111) 864.452
(546)

KIRISUN

(580) 2005.11.03.
(450) GAZ 42/2005

(111) 864.462
(546)

Minton

(580) 2005.11.03.
(450) GAZ 42/2005

(111) 864.474
(546)



(580) 2005.11.03.
(450) GAZ 42/2005

(111) 864.482
(541) T-Home
(580) 2005.11.03.
(450) GAZ 42/2005

(111) 864.483
(541) T-Haus
(580) 2005.11.03.
(450) GAZ 42/2005

(111) 864.484
(546)

BLOOM

(580) 2005.11.03.
(450) GAZ 42/2005

(111) 864.487
(541) SEEDOPRID
(580) 2005.11.03.
(450) GAZ 42/2005

(111) 864.488
(541) KOHINOR
(580) 2005.11.03.
(450) GAZ 42/2005

(111) 864.489
(546)

Eyki

(580) 2005.11.03.
(450) GAZ 42/2005

(111) 864.493
(546)

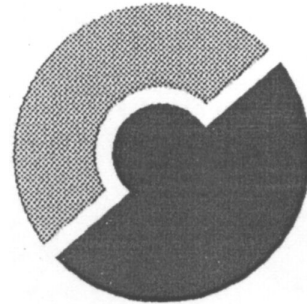

(580) 2005.11.03.
(450) GAZ 42/2005

(111) 864.494
(541) ZUCHEX
(580) 2005.11.03.
(450) GAZ 42/2005

(111) 864.498
(541) THE BEAST
(580) 2005.11.03.
(450) GAZ 42/2005

(111) 864.509
(541) TAURUS RUBENS
(580) 2005.11.03.
(450) GAZ 42/2005

(111) 864.510
(541) **ENERGIZONE**
(580) 2005.11.03.
(450) GAZ 42/2005

(111) 864.518
(541) **Dolce Lady**
(580) 2005.11.03.
(450) GAZ 42/2005

(111) 864.519
(541) **BALDERDASH**
(580) 2005.11.03.
(450) GAZ 42/2005

(111) 864.521
(541) **JURP**
(580) 2005.11.03.
(450) GAZ 42/2005

(111) 864.522
(541) **chatier**
(580) 2005.11.03.
(450) GAZ 42/2005

(111) 864.525
(546)



(580) 2005.11.03.
(450) GAZ 42/2005

(111) 864.536
(546)



(580) 2005.11.03.
(450) GAZ 42/2005

(111) 864.544
(546)



(580) 2005.11.03.
(450) GAZ 42/2005

(111) 864.547
(541) **Supacell**
(580) 2005.11.03.
(450) GAZ 42/2005

(111) 864.551
(546)



(580) 2005.11.03.
(450) GAZ 42/2005

(111) 864.553
(546)



(580) 2005.11.03.
(450) GAZ 42/2005

(111) 864.557
(546)



(580) 2005.11.03.
(450) GAZ 42/2005

(111) 864.562
(546)



(580) 2005.11.03.
(450) GAZ 42/2005

(111) 864.565
(541) LAUREATE
(580) 2005.11.03.
(450) GAZ 42/2005

(111) 864.566
(546)



(580) 2005.11.03.
(450) GAZ 42/2005

(111) 864.571
(541) LACHITA
(580) 2005.11.03.
(450) GAZ 42/2005

(111) 864.588
(541) Welco
(580) 2005.11.03.
(450) GAZ 42/2005

(111) 864.589
(546)



SPRINGFIELD

(580) 2005.11.03.
(450) GAZ 42/2005

(111) 864.598
(546)



(580) 2005.11.03.
(450) GAZ 42/2005

(111) 864.599
(546)

HAV

(580) 2005.11.03.
(450) GAZ 42/2005

(111) 864.614
(541) vinocafe
(580) 2005.11.03.
(450) GAZ 42/2005

(111) 864.630
(546)



LOGISTICS FOR MANUFACTURERS

(580) 2005.11.03.
(450) GAZ 42/2005

(111) 864.650
(541) HOFMANN & CZERNY
(580) 2005.11.03.
(450) GAZ 42/2005

(111) 864.658
(546)

FASS

(580) 2005.11.03.
(450) GAZ 42/2005

(111) 864.666
(541) QUATTRO ENERGY
(580) 2005.11.03.
(450) GAZ 42/2005

(111) 864.678
(541) ACTIZEN
(580) 2005.11.03.
(450) GAZ 42/2005

(111) 864.683
(546)



(580) 2005.11.03.
(450) GAZ 42/2005

(111) 864.693
(546)

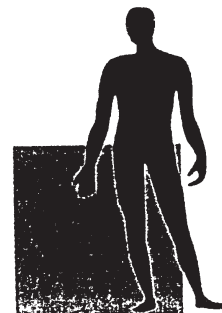

(580) 2005.11.03.
(450) GAZ 42/2005

(111) 864.694
(546)



(580) 2005.11.03.
(450) GAZ 42/2005

(111) 864.704
(546)



(580) 2005.11.03.
(450) GAZ 42/2005

(111) 864.724
(546)



(580) 2005.11.03.
(450) GAZ 42/2005

(111) 864.732
(546)



(580) 2005.11.03.
(450) GAZ 42/2005

(111) 864.733
(546)



(580) 2005.11.03.
(450) GAZ 42/2005

(111) 864.734
(546)

LifeTech



(580) 2005.11.03.
(450) GAZ 42/2005

(111) 864.770
(546)



(580) 2005.11.03.
(450) GAZ 42/2005

(111) 864.780
(546)



(580) 2005.11.03.
(450) GAZ 42/2005

(111) 864.784
(541) FIRMAN

(580) 2005.11.03.
(450) GAZ 42/2005

(111) 864.794
(546)

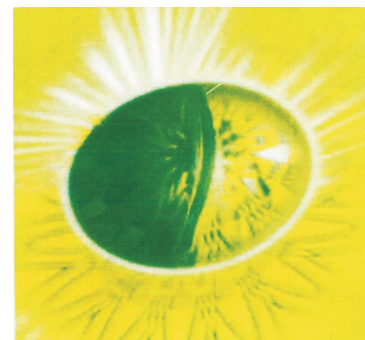

(580) 2005.11.03.
(450) GAZ 42/2005

(111) 864.798
(546)



(580) 2005.11.03.
(450) GAZ 42/2005

(111) 864.810
(541) **Wanlida**

(580) 2005.11.03.
(450) GAZ 42/2005

(111) 864.812
(541) **NIKOIL.**

(580) 2005.11.03.
(450) GAZ 42/2005

(111) 864.813
(541) **Flavent**

(580) 2005.11.03.
(450) GAZ 42/2005

(111) 864.832
(546)



Slovenská plavba a prístavy

(580) 2005.11.03.
(450) GAZ 42/2005

(111) 864.835
(546)



(580) 2005.11.03.
(450) GAZ 42/2005

(111) 864.842
(546)



(580) 2005.11.03.
(450) GAZ 42/2005

(111) 864.848
(546)

TOTEN

(580) 2005.11.03.
(450) GAZ 42/2005

(111) 864.861
(546)



(580) 2005.11.03.
(450) GAZ 42/2005

(111) 864.864
(546)



(580) 2005.11.03.
(450) GAZ 42/2005

(111) 864.868
(541) **UNOR**

(580) 2005.11.03.
(450) GAZ 42/2005

(111) 864.871
(546)



(580) 2005.11.03.
(450) GAZ 42/2005

(111) 864.876
(546)



(580) 2005.11.03.
(450) GAZ 42/2005

(111) 864.877
(546)



(580) 2005.11.03.
(450) GAZ 42/2005

(111) 864.883
(546)



(580) 2005.11.03.
(450) GAZ 42/2005

(111) 864.885
(546)



(580) 2005.11.03.
(450) GAZ 42/2005

(111) 864.887
(546)

Opiosan

(580) 2005.11.03.
(450) GAZ 42/2005

(111) 864.899
(541) 4-SURE

(580) 2005.11.03.
(450) GAZ 42/2005

(111) 864.906
(546)

伊高
Enka

(580) 2005.11.03.
(450) GAZ 42/2005

(111) 864.909
(541) KRAMMER
(580) 2005.11.03.
(450) GAZ 42/2005

(111) 864.918
(541) FLEET PAC
(580) 2005.11.03.
(450) GAZ 42/2005

(111) 864.923
(546)

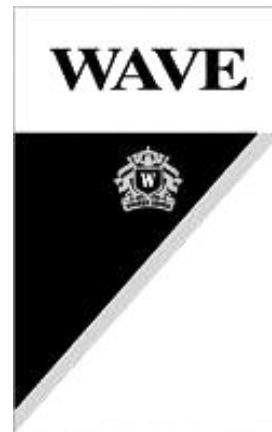

(580) 2005.11.03.
(450) GAZ 42/2005

(111) 864.938
(546)



(580) 2005.11.03.
(450) GAZ 42/2005

(111) 864.954
(546)



(580) 2005.11.03.
(450) GAZ 42/2005

(111) 864.968
(541) KAMOSONIC T.M. ISTANBUL
(580) 2005.11.03.
(450) GAZ 42/2005

(111) 864.994
(541) **MARIO CERUTTI**

(580) 2005.11.03.
(450) GAZ 42/2005

(111) 865.619
(546)



(580) 2005.11.10.
(450) GAZ 43/2005

(111) 865.625
(546)

CANTER

(580) 2005.11.10.
(450) GAZ 43/2005

(111) 161.906
(541) **KIDDY**
(580) 2005.11.17.
(450) GAZ 44/2005

(111) 724.368
(541) **CLARINOL**
(580) 2005.11.17.
(450) GAZ 44/2005

(111) 750.498
(546)



(580) 2005.11.17.
(450) GAZ 44/2005

(111) 768.811
(541) **MONO ID**
(580) 2005.11.17.
(450) GAZ 44/2005

(111) 787.492
(541) **Vitalbeere**
(580) 2005.11.17.
(450) GAZ 44/2005

(111) 794.263
(541) **DE WITT**
(580) 2005.11.17.
(450) GAZ 44/2005

(111) 796.028
(541) **AWP**
(580) 2005.11.17.
(450) GAZ 44/2005

(111) 804.091
(541) **577**
(580) 2005.11.17.
(450) GAZ 44/2005

(111) 865.610
(541) **One More**
(580) 2005.11.10.
(450) GAZ 43/2005

(111) 808.012
(541) **Stabila**
(580) 2005.11.17.
(450) GAZ 44/2005

(111) 817.414
(546)

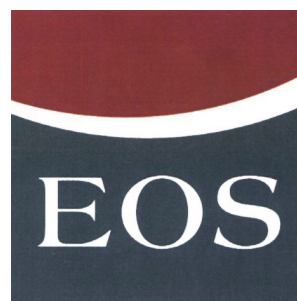

(580) 2005.11.17.
(450) GAZ 44/2005

(111) 818.296
(541) **STODIL**
(580) 2005.11.17.
(450) GAZ 44/2005

(111) 818.430
(541) **CLEANSEPT**
(580) 2005.11.17.
(450) GAZ 44/2005

(111) 820.132
(541) **ambition**
(580) 2005.11.17.
(450) GAZ 44/2005

(111) 822.106
(546)



(580) 2005.11.17.
(450) GAZ 44/2005

(111) 823.134
(546)

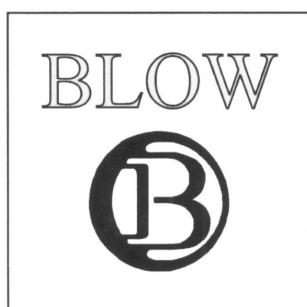

(580) 2005.11.17.
(450) GAZ 44/2005

(111) 832.638
(546)

v i s i g n

(580) 2005.11.17.
(450) GAZ 44/2005

(111) 856.257
(541) GRIESSER REMOTO

(580) 2005.11.17.
(450) GAZ 44/2005

(111) 859.253
(546)



(580) 2005.11.17.
(450) GAZ 44/2005

(111) 865.640
(541) ORIFLAME EXPRESS-REPAIR

(580) 2005.11.17.
(450) GAZ 44/2005

(111) 865.646
(541) BARF
(580) 2005.11.17.
(450) GAZ 44/2005

(111) 865.648
(546)



(580) 2005.11.17.
(450) GAZ 44/2005

(111) 865.657
(541) AMERICAN INSTITUTE OF ARCHITECTS

(580) 2005.11.17.
(450) GAZ 44/2005

(111) 865.658
(546)



(580) 2005.11.17.
(450) GAZ 44/2005

(111) 865.659
(546)



(580) 2005.11.17.
(450) GAZ 44/2005

(111) 865.660
(546)



bridge

(580) 2005.11.17.
(450) GAZ 44/2005

(111) 865.661
(546)

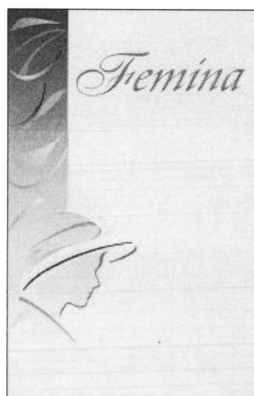

(580) 2005.11.17.
(450) GAZ 44/2005

(111) 865.662
(546)

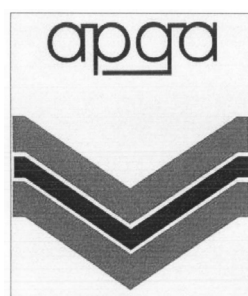

(580) 2005.11.17.
(450) GAZ 44/2005

(111) 865.664
(541) **HEMUSMARK**
(580) 2005.11.17.
(450) GAZ 44/2005

(111) 865.681
(541) **SQUIDBILLIES**
(580) 2005.11.17.
(450) GAZ 44/2005

(111) 865.682
(541) **PON**
(580) 2005.11.17.
(450) GAZ 44/2005

(111) 865.684
(546)



(580) 2005.11.17.
(450) GAZ 44/2005

(111) 865.686
(546)



(580) 2005.11.17.
(450) GAZ 44/2005

(111) 865.687
(546)



(580) 2005.11.17.
(450) GAZ 44/2005

(111) 865.693
(541) **AVANTRA**
(580) 2005.11.17.
(450) GAZ 44/2005

(111) 865.704
(541) **METALLOGLOBUS**
(580) 2005.11.17.
(450) GAZ 44/2005

(111) 865.705
(541) **TERAGLOBUS**
(580) 2005.11.17.
(450) GAZ 44/2005

(111) 865.708
(546)



(580) 2005.11.17.
(450) GAZ 44/2005

(111) 865.711
(541) **BAOBAB**
(580) 2005.11.17.
(450) GAZ 44/2005

(111) 865.718
(541) **RCC**
(580) 2005.11.17.
(450) GAZ 44/2005

(111) 865.722
(546)



(580) 2005.11.17.
(450) GAZ 44/2005

(111) 865.731
(541) **VERTIKAL**
(580) 2005.11.17.
(450) GAZ 44/2005

(111) 865.735
(541) **METROPOLITAN**
(580) 2005.11.17.
(450) GAZ 44/2005

(111) 865.736
(546)

(580) 2005.11.17.
(450) GAZ 44/2005

(111) 865.755
(541) **MEGA JACK**
(580) 2005.11.17.
(450) GAZ 44/2005

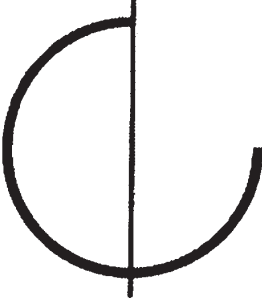
(111) 865.756
(546)

(580) 2005.11.17.
(450) GAZ 44/2005

(111) 865.758
(546)

(580) 2005.11.17.
(450) GAZ 44/2005

(111) 865.759
(541) **Jager**
(580) 2005.11.17.
(450) GAZ 44/2005

(111) 865.761
(541) **RELAXED VISION**
(580) 2005.11.17.
(450) GAZ 44/2005

(111) 865.767
(541) **ROCKY MARCIANO**
(580) 2005.11.17.
(450) GAZ 44/2005

(111) 865.769
(546)

(580) 2005.11.17.
(450) GAZ 44/2005

(111) 865.778
(546)

EMILIO SACCI
(580) 2005.11.17.
(450) GAZ 44/2005

(111) 865.780
(546)
HANNER
(580) 2005.11.17.
(450) GAZ 44/2005

(111) 865.783
(546)

(580) 2005.11.17.
(450) GAZ 44/2005

(111) 865.784
(546)

(580) 2005.11.17.
(450) GAZ 44/2005

(111) 865.786
 (541) STAR FOODS
 (580) 2005.11.17.
 (450) GAZ 44/2005

(111) 865.844
 (546)



(111) 865.787
 (541) FENWICK
 (580) 2005.11.17.
 (450) GAZ 44/2005

(580) 2005.11.17.
 (450) GAZ 44/2005

(111) 865.792
 (541) ELUAGE
 (580) 2005.11.17.
 (450) GAZ 44/2005

(111) 865.860
 (546)

CAHOOT

(580) 2005.11.17.
 (450) GAZ 44/2005

(111) 865.821
 (546)



(580) 2005.11.17.
 (450) GAZ 44/2005

(111) 865.874
 (546)



(580) 2005.11.17.
 (450) GAZ 44/2005

(111) 865.837
 (546)



(580) 2005.11.17.
 (450) GAZ 44/2005

(111) 865.876
 (541) MIRADIS
 (580) 2005.11.17.
 (450) GAZ 44/2005

(111) 865.841
 (546)

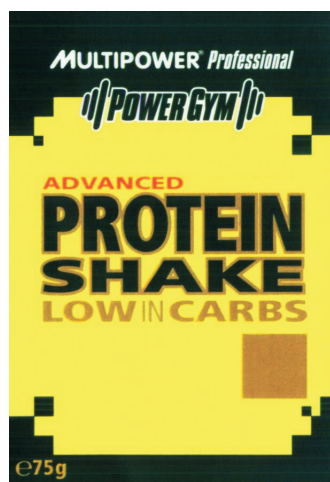

(580) 2005.11.17.
 (450) GAZ 44/2005

(111) 865.899
 (546)



(580) 2005.11.17.
 (450) GAZ 44/2005

(111) 865.900
 (546)



(580) 2005.11.17.
 (450) GAZ 44/2005

(111) 865.904
(546)



(580) 2005.11.17.
(450) GAZ 44/2005

(111) 865.908
(546)

SWISS MILITARY
HANOWA

(580) 2005.11.17.
(450) GAZ 44/2005

(111) 865.919
(546)

Via delle Rose

(580) 2005.11.17.
(450) GAZ 44/2005

(111) 865.935
(546)

ROHON

(580) 2005.11.17.
(450) GAZ 44/2005

(111) 865.941
(541) NATIVA
(580) 2005.11.17.
(450) GAZ 44/2005

(111) 865.957
(541) Frubio
(580) 2005.11.17.
(450) GAZ 44/2005

(111) 865.958
(541) SPIROTOP
(580) 2005.11.17.
(450) GAZ 44/2005

(111) 865.967
(541) SYNGENTA SEED CARE INSTITUTE
(580) 2005.11.17.
(450) GAZ 44/2005

(111) 865.971
(546)



(580) 2005.11.17.
(450) GAZ 44/2005

(111) 865.974
(546)



(580) 2005.11.17.
(450) GAZ 44/2005

(111) 865.978
(546)



(580) 2005.11.17.
(450) GAZ 44/2005

(111) 865.981
(546)



(580) 2005.11.17.
(450) GAZ 44/2005

(111) 865.989
(546)

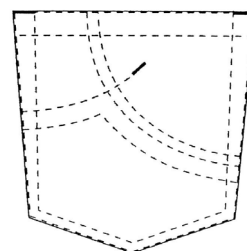

(580) 2005.11.17.
(450) GAZ 44/2005

(111) 866.002
(546)

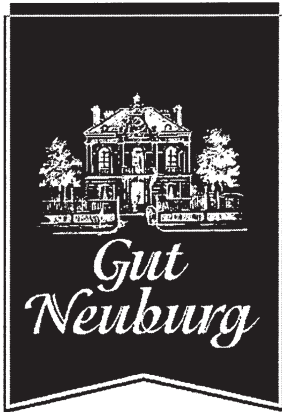

(580) 2005.11.17.
(450) GAZ 44/2005

(111) 866.007
(541) VOLPATO
(580) 2005.11.17.
(450) GAZ 44/2005

(111) 866.019
(546)



(580) 2005.11.17.
(450) GAZ 44/2005

(111) 866.023
(546)



(580) 2005.11.17.
(450) GAZ 44/2005

(111) 866.031
(546)

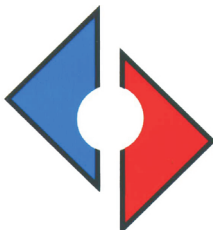

(580) 2005.11.17.
(450) GAZ 44/2005

(111) 866.032
(541) HOHES C
(580) 2005.11.17.
(450) GAZ 44/2005

(111) 866.033
(546)



(580) 2005.11.17.
(450) GAZ 44/2005

(111) 866.035
(546)



hohes C
reich an natürlichem Vitamin C



(580) 2005.11.17.
(450) GAZ 44/2005

(111) 866.036
(541) PALOTAS
(580) 2005.11.17.
(450) GAZ 44/2005

A rovat 518 db közlést tartalmaz.

Bejegyzések a kiegészítő lajstromba
A védjegybejelentés magyarországi oltalmának elismerése

(111) 843.955
(151) 2006.04.01.

(111) 843.799
(151) 2006.04.01.

(111) 844.429
(151) 2006.04.08.

(111) 843.800
(151) 2006.04.01.

(111) 844.501
(151) 2006.04.08.

(111) 843.833
(151) 2006.04.01.

(111) 844.547
(151) 2006.04.08.

(111) 843.837
(151) 2006.04.01.

(111) 460.197
(151) 2006.04.01.

(111) 843.595
(151) 2006.04.01.

(111) 642.090
(151) 2006.04.01.

(111) 843.663
(151) 2006.04.01.

(111) 705.949
(151) 2006.04.01.

(111) 843.706
(151) 2006.04.01.

(111) 754.053
(151) 2006.04.01.

(111) 843.719
(151) 2006.04.01.

(111) 800.500
(151) 2006.04.01.

(111) 843.737
(151) 2006.04.01.

(111) 776.188
(151) 2006.04.08.

(111) 843.740
(151) 2006.04.01.

(111) 791.116
(151) 2006.04.01.

(111) 843.744
(151) 2006.04.01.

(111) 816.310
(151) 2006.04.08.

(111) 843.745
(151) 2006.04.01.

(111) 810.790
(151) 2006.04.01.

(111) 843.750
(151) 2006.04.01.

(111) 843.772
(151) 2006.04.01.

(111) 843.782
(151) 2006.04.01.

(111) 843.789
(151) 2006.04.01.

(111) 840.728
(151) 2006.04.08.

(111) 843.870
(151) 2006.04.01.

(111) 843.599
(151) 2006.04.01.

(111) 843.926
(151) 2006.04.01.

(111) 843.606
(151) 2006.04.01.

(111) 843.580
(151) 2006.04.01.

(111) 843.614
(151) 2006.04.01.

Szabadalmi Közlöny és Védjegyértesítő – 2006/5
A védjegybejelentés magyarországi oltalmának elismerése

(111) 843.626
(151) 2006.04.01.

(111) 844.125
(151) 2006.04.08.

(111) 843.657
(151) 2006.04.01.

(111) 844.142
(151) 2006.04.08.

(111) 843.669
(151) 2006.04.01.

(111) 844.167
(151) 2006.04.08.

(111) 843.671
(151) 2006.04.01.

(111) 844.184
(151) 2006.04.08.

(111) 843.672
(151) 2006.04.01.

(111) 843.676
(151) 2006.04.01.

(111) 843.673
(151) 2006.04.01.

(111) 843.680
(151) 2006.04.01.

(111) 843.674
(151) 2006.04.01.

(111) 843.731
(151) 2006.04.01.

(111) 843.675
(151) 2006.04.01.

(111) 838.341
(151) 2006.04.01.

(111) 843.686
(151) 2006.04.01.

(111) 843.738
(151) 2006.04.01.

(111) 843.689
(151) 2006.04.01.

(111) 844.073
(151) 2006.04.08.

(111) 843.707
(151) 2006.04.01.

(111) 844.345
(151) 2006.04.08.

(111) 843.720
(151) 2006.04.01.

(111) 844.373
(151) 2006.04.08.

(111) 843.722
(151) 2006.04.01.

(111) 844.387
(151) 2006.04.08.

(111) 843.747
(151) 2006.04.01.

(111) 844.388
(151) 2006.04.08.

(111) 843.767
(151) 2006.04.01.

(111) 844.421
(151) 2006.04.08.

(111) 843.768
(151) 2006.04.01.

(111) 844.422
(151) 2006.04.08.

(111) 843.766
(151) 2006.04.01.

(111) 844.424
(151) 2006.04.08.

(111) 843.930
(151) 2006.04.01.

(111) 844.443
(151) 2006.04.08.

(111) 844.099
(151) 2006.04.08.

(111) 844.452
(151) 2006.04.08.

(111) 844.031
(151) 2006.04.01.

(111) 844.456
(151) 2006.04.08.

(111) 844.061
(151) 2006.04.08.

(111) 844.478
(151) 2006.04.08.

Szabadalmi Közlöny és Védjegyértesítő – 2006/5
A védjegybejelentés magyarországi oltalmának elismerése

(111) 844.493
(151) 2006.04.08.

(111) 844.004
(151) 2006.04.01.

(111) 844.495
(151) 2006.04.08.

(111) 751.709
(151) 2006.04.01.

(111) 844.218
(151) 2006.04.08.

(111) 839.279
(151) 2006.04.15.

(111) 844.229
(151) 2006.04.08.

(111) 690.341
(151) 2006.04.01.

(111) 844.256
(151) 2006.04.08.

(111) 843.847
(151) 2006.04.01.

(111) 844.257
(151) 2006.04.08.

(111) 832.717
(151) 2006.04.01.

(111) 844.258
(151) 2006.04.08.

(111) 844.562
(151) 2006.04.08.

(111) 844.259
(151) 2006.04.08.

(111) 844.600
(151) 2006.04.08.

(111) 844.270
(151) 2006.04.08.

(111) 844.634
(151) 2006.04.15.

(111) 843.670
(151) 2006.04.01.

(111) 844.723
(151) 2006.04.15.

(111) 843.888
(151) 2006.04.01.

(111) 844.767
(151) 2006.04.15.

(111) 844.305
(151) 2006.04.08.

(111) 844.780
(151) 2006.04.15.

(111) 844.386
(151) 2006.04.08.

(111) 843.609
(151) 2006.04.15.

(111) 844.398
(151) 2006.04.08.

(111) 844.654
(151) 2006.04.15.

(111) 844.572
(151) 2006.04.08.

(111) 844.655
(151) 2006.04.15.

(111) 844.576
(151) 2006.04.08.

(111) 844.660
(151) 2006.04.15.

(111) 844.577
(151) 2006.04.08.

(111) 844.661
(151) 2006.04.15.

(111) 843.974
(151) 2006.04.01.

(111) 844.663
(151) 2006.04.15.

(111) 843.977
(151) 2006.04.01.

(111) 844.665
(151) 2006.04.15.

(111) 843.987
(151) 2006.04.01.

(111) 844.673
(151) 2006.04.15.

(111) 843.990
(151) 2006.04.01.

(111) 844.680
(151) 2006.04.15.

Szabadalmi Közlöny és Védjegyértesítő – 2006/5
A védjegybejelentés magyarországi oltalmának elismerése

(111) 844.692
(151) 2006.04.15.

(111) 844.544
(151) 2006.04.08.

(111) 844.720
(151) 2006.04.15.

(111) 844.454
(151) 2006.04.08.

(111) 844.734
(151) 2006.04.15.

(111) 844.457
(151) 2006.04.08.

(111) 844.754
(151) 2006.04.15.

(111) 844.458
(151) 2006.04.08.

(111) 844.761
(151) 2006.04.15.

(111) 844.489
(151) 2006.04.08.

(111) 844.768
(151) 2006.04.15.

(111) 844.533
(151) 2006.04.08.

(111) 844.777
(151) 2006.04.15.

(111) 844.574
(151) 2006.04.08.

(111) 844.783
(151) 2006.04.15.

(111) 844.619
(151) 2006.04.08.

(111) 844.115
(151) 2006.04.08.

(111) 844.705
(151) 2006.04.15.

(111) 844.151
(151) 2006.04.08.

(111) 560.391
(151) 2006.04.01.

(111) 844.247
(151) 2006.04.08.

(111) 645.204
(151) 2006.04.08.

(111) 844.286
(151) 2006.04.08.

(111) 713.297
(151) 2006.04.01.

(111) 844.288
(151) 2006.04.08.

(111) 819.805
(151) 2006.04.15.

(111) 844.313
(151) 2006.04.08.

(111) 844.484
(151) 2006.04.08.

(111) 844.353
(151) 2006.04.08.

(111) 843.712
(151) 2006.04.01.

(111) 844.356
(151) 2006.04.08.

(111) 540.000
(151) 2006.04.01.

(111) 844.402
(151) 2006.04.08.

(111) 806.930
(151) 2006.04.01.

(111) 844.487
(151) 2006.04.08.

(111) 588.510
(151) 2006.04.01.

(111) 844.520
(151) 2006.04.08.

(111) 837.368
(151) 2006.04.08.

(111) 844.521
(151) 2006.04.08.

(111) 838.416
(151) 2006.04.08.

(111) 844.528
(151) 2006.04.08.

(111) 829.837
(151) 2006.04.01.

Szabadalmi Közlöny és Védjegyértesítő – 2006/5
A védjegybejelentés magyarországi oltalmának elismerése

(111) 626.829
(151) 2006.04.01.

(111) 844.150
(151) 2006.04.08.

(111) 839.787
(151) 2006.04.01.

(111) 843.571
(151) 2006.04.01.

(111) 843.858
(151) 2006.04.01.

(111) 843.577
(151) 2006.04.01.

(111) 843.869
(151) 2006.04.01.

(111) 843.592
(151) 2006.04.01.

(111) 843.883
(151) 2006.04.01.

(111) 844.154
(151) 2006.04.08.

(111) 843.884
(151) 2006.04.01.

(111) 844.166
(151) 2006.04.08.

(111) 843.904
(151) 2006.04.01.

(111) 843.621
(151) 2006.04.01.

(111) 843.931
(151) 2006.04.01.

(111) 843.623
(151) 2006.04.01.

(111) 843.949
(151) 2006.04.01.

(111) 843.642
(151) 2006.04.01.

(111) 843.954
(151) 2006.04.01.

(111) 843.658
(151) 2006.04.01.

(111) 843.960
(151) 2006.04.01.

(111) 843.684
(151) 2006.04.01.

(111) 843.962
(151) 2006.04.01.

(111) 843.693
(151) 2006.04.01.

(111) 843.999
(151) 2006.04.01.

(111) 843.703
(151) 2006.04.01.

(111) 844.009
(151) 2006.04.01.

(111) 844.214
(151) 2006.04.08.

(111) 844.015
(151) 2006.04.01.

(111) 843.709
(151) 2006.04.01.

(111) 844.025
(151) 2006.04.01.

(111) 843.711
(151) 2006.04.01.

(111) 844.034
(151) 2006.04.01.

(111) 843.715
(151) 2006.04.01.

(111) 844.101
(151) 2006.04.08.

(111) 843.739
(151) 2006.04.01.

(111) 844.117
(151) 2006.04.08.

(111) 844.282
(151) 2006.04.08.

(111) 844.119
(151) 2006.04.08.

(111) 844.283
(151) 2006.04.08.

(111) 844.139
(151) 2006.04.08.

(111) 844.287
(151) 2006.04.08.

(111) 843.879
(151) 2006.04.01.

(111) 844.355
(151) 2006.04.08.

(111) 843.880
(151) 2006.04.01.

(111) 844.397
(151) 2006.04.08.

(111) 844.289
(151) 2006.04.08.

(111) 844.401
(151) 2006.04.08.

(111) 844.296
(151) 2006.04.08.

(111) 844.441
(151) 2006.04.08.

(111) 843.919
(151) 2006.04.01.

(111) 844.461
(151) 2006.04.08.

(111) 844.301
(151) 2006.04.08.

(111) 844.462
(151) 2006.04.08.

(111) 844.307
(151) 2006.04.08.

(111) 844.362
(151) 2006.04.08.

(111) 844.317
(151) 2006.04.08.

(111) 844.400
(151) 2006.04.08.

(111) 844.318
(151) 2006.04.08.

(111) 844.472
(151) 2006.04.08.

(111) 844.319
(151) 2006.04.08.

(111) 844.671
(151) 2006.04.15.

(111) 844.332
(151) 2006.04.08.

(111) 843.714
(151) 2006.04.01.

(111) 844.071
(151) 2006.04.08.

(111) 844.486
(151) 2006.04.08.

(111) 844.077
(151) 2006.04.08.

A rovat 229 db közlést tartalmaz.

INTÉZMÉNYI KÖZLEMÉNYEK

Hirdetményi úton történő kézbesítés

A Magyar Szabadalmi Hivatal a közigazgatási hatósági eljárás és szolgáltatás általános szabályairól szóló 2004. évi CXL. törvény 80. §-a alapján – a Magyar Szabadalmi Hivatal által meghozott döntés kézbesítésének meghiúsulása következtében – hirdetményi úton közli a következő döntéseket.

A döntések a közzétételt követő 15. napon kézbesítettnek tekintendők.

A Magyar Szabadalmi Hivatal felhívja a címzettek figyelmét, hogy a hirdetményi úton közölt döntéseket személyesen vagy meghatalmazott útján a Magyar Szabadalmi Hivatalban átvehetik.

Communication by notice

On the basis of Article 80 of Act CXL of 2004 on the General Rules of Administrative Official Procedures and Services, the Hungarian Patent Office – because of failure to have its decision delivered by service – communicates the following decisions by a notice.

The decisions shall be considered delivered on the fifteenth day after the publication of the notice.

The Hungarian Patent Office draws the addressees' attention that decisions communicated by a notice can be taken over in the Office personally or by a representative.

A döntés ügyszáma: **F 03 00082/15**
 A döntés tárgya: Ideiglenes növényfajta-oltalom megszűnése díjfizetés elmulasztása miatt
 A címzett neve: **Brózik Sándor**
 A címzett utolsó ismert címe: Budapest, 1142 Szatmár u. 52. (HU)

A döntés ügyszáma: **M 00 04098/8**
 A döntés tárgya: Határozat törlési eljárásban
 A címzett neve: **GRIFF Kft.**
 A címzett utolsó ismert címe: Kapuvár, 9330 Vörösmarty u. 1. (HU)

A döntés ügyszáma: **M 01 04964/10**
 A döntés tárgya: Határozat törlési eljárásban
 A címzett neve: **SEREFÉ Kft.**
 A címzett utolsó ismert címe: Pécs, 7693 Körömvirág u. 63. (HU)

A döntés ügyszáma: **M 03 03753/4**
 A döntés tárgya: Védjegybejelentés visszavontnak tekintése
 A címzett neve: **PLUS Élelmiszer Diszkont Kft.**
 A címzett utolsó ismert címe: Budapest, 1097 Nagyvásártelep (HU)

A döntés ügyszáma: **M 03 04641/4**
 A döntés tárgya: Védjegy lajstromozása az árujegyzék korlátozásával
 A címzett neve: **Szóke András ügyvéd**
 A címzett utolsó ismert címe: Budapest, 1117 Kőrösy József u. 17. (HU)

A döntés ügyszáma: **M 04 00962/4**
 A döntés tárgya: Védjegybejelentés visszavontnak tekintése
 A címzett neve: **Zsoldos J. Demeter ügyvéd, Zsoldos Ügyvédi Iroda**
 A címzett utolsó ismert címe: Budapest, 1114 Kanizsai u. 3/a IV/18 (HU)

A döntés ügyszáma: **M 04 00963/4**
 A döntés tárgya: Védjegybejelentés visszavontnak tekintése
 A címzett neve: **Zsoldos J. Demeter ügyvéd, Zsoldos Ügyvédi Iroda**
 A címzett utolsó ismert címe: Budapest, 1114 Kanizsai u. 3/a IV/18 (HU)

A döntés ügyszáma: **M 06 00095/2**
 A döntés tárgya: Védjegybejelentés visszavontnak tekintése
 A címzett neve: **Elméleti és Műszaki Mérnöki Iroda Kkt.**
 A címzett utolsó ismert címe: Budapest, 1121 Bartók Béla út 86. (HU)

A döntés ügyszáma: **M 06 00166/2**
 A döntés tárgya: Védjegybejelentés visszavontnak tekintése
 A címzett neve: **NATUREL STONE Kft.**
 A címzett utolsó ismert címe: Budapest, 1081 Kiss József u. 16. (HU)

A döntés ügyszáma: **M 95 02627/10**
 A döntés tárgya: Határozat védjegyjogosult jogutód nélküli megszűnése miatti megszűnés megállapítása iránti eljárásban
 A címzett neve: **GEKO HUNGÁRIA Élelmiszeripari és Kereskedelmi Rt.**
 A címzett utolsó ismert címe: Budapest, 1036 Nagyszombat u. 1. (HU)

A döntés ügyszáma: **P 00 03238/13**
 A döntés tárgya: Ideiglenes szabadalmi oltalom megszűnése díjfizetés elmulasztása miatt
 A címzett neve: **Tóth Balázs**
 A címzett utolsó ismert címe: Budapest, 1122 Kárpát u. 48. (HU)

Hirdetményi úton történő kézbesítés

A döntés ügyszáma: **P 01 03804/8**
 A döntés tárgya: Ideiglenes szabadalmi oltalom megszűnése díjfizetés elmulasztása miatt
 A címzett neve: **Karsai Ildikó**
 A címzett utolsó ismert címe: Budapest, 1102 Kápolna köz 1/b. (HU)

A döntés ügyszáma: **P 99 02961/13**
 A döntés tárgya: Ideiglenes szabadalmi oltalom megszűnése díjfizetés elmulasztása miatt
 A címzett neve: **Szabad Béla**
 A címzett utolsó ismert címe: Debrecen, 4034 Dévai u. 1/b (HU)

A döntés ügyszáma: **P 01 03986/9**
 A döntés tárgya: Ideiglenes szabadalmi oltalom megszűnése díjfizetés elmulasztása miatt
 A címzett neve: **Gyertyán István**
 A címzett utolsó ismert címe: Budapest, 1165 Koronafűrt u. 33. (HU)

A döntés ügyszáma: **P 99 02961/13**
 A döntés tárgya: Ideiglenes szabadalmi oltalom megszűnése díjfizetés elmulasztása miatt
 A címzett neve: **Hirao, Nobukai**
 A címzett utolsó ismert címe: Budapest, 1125 Tündér lépcső 7/b (HU)

A döntés ügyszáma: **P 02 03978/13**
 A döntés tárgya: Szabadalom megadása
 A címzett neve: **Szabó Mátyás**
 A címzett utolsó ismert címe: Tiszavasvári, 4440 Kelp Ilona út 3/D. fsz. 2. (HU)

A döntés ügyszáma: **U 00 00283/6**
 A döntés tárgya: Használati mintaoltalom megszűnése díjfizetés elmulasztása miatt
 A címzett neve: **Zöld Zóna Környezetvédelmi Kft.**
 A címzett utolsó ismert címe: Budapest, 1126 Rózsa u. 9/a (HU)

A döntés ügyszáma: **P 05 00507/3**
 A döntés tárgya: Szabadalmi bejelentés visszavontnak tekintése
 A címzett neve: **Antal István**
 A címzett utolsó ismert címe: Debrecen, 4225 Pf. 38. (HU)

A döntés ügyszáma: **U 05 00076/6**
 A döntés tárgya: Használati mintaoltalom megszűnése díjfizetés elmulasztása miatt
 A címzett neve: **Bencsik János**
 A címzett utolsó ismert címe: Nagytevel, 8562 Táncsics u. 9. (HU)

A döntés ügyszáma: **P 99 02961/13**
 A döntés tárgya: Ideiglenes szabadalmi oltalom megszűnése díjfizetés elmulasztása miatt
 A címzett neve: **Gál Ferenc**
 A címzett utolsó ismert címe: Hajdúszoboszló, 4200 Rákóczi u. 117. (HU)

A döntés ügyszáma: **U 97 00216/13**
 A döntés tárgya: Használati mintaoltalom megszűnése díjfizetés elmulasztása miatt
 A címzett neve: **Zámbory Zoltán**
 A címzett utolsó ismert címe: Debrecen, 4024 Kossuth u. 37. (HU)

A rovat 21 db közlést tartalmaz.

Kötelező közzétételek*

Az államháztartási törvény 15/A §-a szerinti közzétételek

A kedvezményezett(ek) neve:

Képző és Iparművészeti Lektorátus

A támogatás célja(i):

Moholy-Nagy László formatervezési ösztöndíjasok támogatása

A támogatás összege:

2 131 200 Ft

A támogatási program megvalósítási helye(i):

Budapest

A rovat 1 db közlést tartalmaz.

* Az államháztartásról szóló 1992. évi XXXVIII. törvény alapján.