

# HAJDÚ-BIHARI

XLII. ÉVFOLYAM  
79. SZÁM

ÁRA: 2,20 FORINT

1985. IV. 4.  
CSÜTÖRTÖK

A MAGYAR SZOCIALISTA MUNKÁSPÁRT HAJDÚ-BIHAR MEGYEI BIZOTTSÁGÁNAK LAPJA

Hazánk felszabadulásának 40. évfordulója tiszteletére

## Díszünnepség a Csokonai Színházban



Hazánk felszabadulásának 40. évfordulója tiszteletére április 3-án a Csokonai Színházban 18 órai kezdettel díszünnepség keretében emlékeztek meg a dolgozóknak képviselői, az évforduló helyi és központi ünnepségein kitüntetéseket és elismeréseket kapott közéleti személyiségeket s számos meghívott vendéget.

A díszünnepségen részt vett többek között Sikula György, az MSZMP KB tagja, a megyei pártbizottság első titkára, dr. Postás Sándor, az MSZMP KEB tagja, a debreceni városi pártbizottság első titkára, dr. Ács István, a debreceni városi tanács elnöke, Hajdú-Bihar városainak párt- és állami vezetői. A szovjet és a magyar himnusz elhangzása után dr. Szabó Imre, a Hajdú-Bihar megyei Tanács elnöke mondott ünnepi beszédet. Köszöntötte a megjelent vendégeket, s legelső sorban azoknak a népeknek a képviselőit, melyek hazánk felszabadításában közreműködtek, hősök az ak-

kori harcokban vérüket áldozva vettek részt szabadságunk kivívásában; a szovjet, a bolgár, a román, a jugoszláv, az angol hős katonákra is emlékezve az évforduló kapcsán. Köszöntötte dr. Szabó Imre I. G. Baljasszinkij, a Szovjetunió debreceni főkonzulját, Szamarin és Korcsagin főtiszteket, a hazánkban ideiglenesen állomásozó szovjet alakulatok képviselőit, és a romániai testvérmegyéből, Biharból érkezett pártküldöttséget, élén Ciordas Nistor-

ral, a megyei néptanács első alelnökével.

(Az ünnepi beszéd szövegét lapunk mai számának 3. oldalán közöljük.)

A megyei tanács elnökének ünnepi beszéde után a Csokonai Színház művészei, a Debreceni MÁV Filharmonikus Zenekar, a debreceni Kodály kórus, a Maróthy kórus, a Bánai Júlia Általános Iskola énekkara ünnepi kulturális műsort adtak, amit Kertész Gyula érdemes művész rendezett.

## Díszünnepség az Operaházban

Hazánk felszabadulásának 40. évfordulója alkalmából a Magyar Szocialista Munkáspárt Központi Bizottsága, a Magyar Népköztársaság Minisztertanácsa, a Hazafias Népfrent Országos Tanácsa és a Magyar-Szovjet Baráti Társaság Országos Elnöksége szerdán díszünnepséget rendezett a Magyar Állami Operaházban.

A jubileumi ünnepség elnökségében foglalt helyet Kádár János, az MSZMP főtitkára, Losonczi Pál, az Elnöki Tanács elnöke, Lázár György, a Minisztertanács elnöke, Németh Károly, a párt főtitkárhelyettese, Aczél György, Gáspár Sándor, Grósz Károly, Havasi Ferenc, Háromi Csaba, Maróthy László, Ötvári Miklós, Sarlós István, Szabó István, az MSZMP Politikai Bizottságának tagjai; Gyenes András, az MSZMP Központi Elnökök Bizottságának elnöke; Berecz János, Horváth István, Pál Lénárd, Szűcs Máttyás, a Központi Bizottság titkárai; Czinege Lajos, a Minisztertanács elnökhelyettese. A díszünnepség tagja volt a Központi Bizottság és a kormány több tagja, a társadalmi és tömegszervezetek számos vezetője, a munkásmozgalom több régi harcosa, az évforduló alkalmából kitüntetettek egy csoportja. Ott voltak a felszab-

adulási ünnepségekre hazánkba érkezett szovjet, bolgár, csehszlovák, jugoszláv, lengyel, DNK-beli és román küldöttség vezetői és tagjai, valamint az ideiglenesen hazánkban állomásozó szovjet déli hadseregszámológó páncélosok képviselői.

A magyar és a szovjet himnusz elhangzása után Kállai Gyula, a Hazafias Népfrent Országos Tanácsának elnöke nyitotta meg az ünnepséget.

Ezt követően Losonczi Pál emelkedett szólásra és többek között a következőket mondta:

Debrecenben alig több mint 3 hónapja emlékezünk meg arról, hogy 40 évvel ezelőtt megalakult az Ideiglenes Nemzetgyűlés, amely lerakta az új magyar államiság alapjait és hadat üzent a hitleri Németországnak. Megalakult az Ideiglenes Nemzeti Kormány, és egyik első intézkedéseket meghirdette a nagybirtokok felosztását, a parasztság földhöz juttatását. Ezzel kezdet vette az új honfoglalás.

Népünknek az elmúlt negyven esztendő alatt megtett útja az bizonyítja, hogy a felszabadulás olyan történelmi sorsforduló, amely megnyitotta az utat a magyar társadalom demokra-

tikus átalakítása előtt. 1944-45-ben népünk választott elérékezett. És jól választott, amikor a volt uralkodó osztályok hatalma után saját kezébe vette sorsa intézését. Szakított régi urainak külpolitikájával, a népek közötti gyűlölködést szító sovizmussal és szövetségre lépett a világ haladó erőivel. Így teremtődtek meg az igazi barátság és együttműködés alapjai az azonos útra lépett környező országokkal. Azóta közös elveink, alapvető érdekeink és céljaink azonosossága jegyében fejlődnek kapcsolataink a testvéri szocialista országokkal.

Az elmúlt négy évtizedben mindig számíthatunk a Szovjetunió, szövetségeseink segítségére. Ez volt fejlődésünk alapja, de saját gondjainkat nekünk kellett és kell megoldanunk. Csak népünk erőfeszítései teremthetnek új életet a romokkal és feudális maradványokkal terhelt országban: csak a tömeges támogatására és cselekvő részvételére építve rakhattuk le az új magyar államiság alapjait.

Az ünnep mindig a számvetés ideje, múlt és jövő szembeállításának pillanata is. Negyven év egy népet nem rövid, de az elért eredményekkel, a megtett út

nagyságával mérve történelmi időszak.

Ez az út nem volt könnyű, és nem is volt olyan töretlen, mint amilyennek a frissen szerzett szabadság első örömeiben képzeltük. De a négy évtized eredményei önmagukért beszélnek: hazai viszonyainkat, társadalmunkat alapvetően átforgmáltuk. Népünk olyan utat tett meg az új, szocialista társadalom építésének során, amelyet méltán tekinthetünk nemzeti történelmünk legnagyobb fordulatának. Eredményeinket — szerénytelenség nélkül mondhatjuk — nemcsak barátaink büszkék, hanem a velünk szemben állók is elismerik — mondotta többek között az Elnöki Tanács elnöke.

Losonczi Pál ünnepi beszédét követően Vaszilij Kuznyecov, a Szovjetunió Kommunista Pártja KB Politikai Bizottságának póttagja, a Szovjetunió Legfelsőbb Tanácsa Elnöksége elnöke első helyettese mondott beszédet.

Az ünnepi program a felszabadulás pillanatait s az azóta megtett utat is szimbolizáló művészi műsorral folytatódott.

A díszünnepség az Internacionálé hangjaival ért véget. (MTI)

## Koszorúzási ünnepségek Budapesten



Kádár János és Németh Károly a szovjet hősök Szabadság téri emlékművénél koszorúz (Mikó László felvétele — Telfoto — KS)

Hazánk felszabadulásának 40. évfordulója alkalmából a Magyar Szocialista Munkáspárt Központi Bizottsága, a Magyar Népköztársaság Minisztertanácsa és a Hazafias Népfrent Országos Tanácsa szerdán délelőtt koszorúzási ünnepséget rendezett Budapesten, a szovjet hősök Szabadság téri emlékművénél és a magyar hősök emlékművénél, a Hősök terén.

A Szabadság téren, ahol a zászlódíszrel övezett emlékművel szemben csapatzászlóval felsorakozott a Magyar Néphadsereg díszszázada, kürtöző harsant, amikor Losonczi Pál, az Elnöki Tanács elnöke — Oláh István vezérrezdes honvédelmi miniszter kíséretében — a koszorúzás színhelyére érkezett. A díszszázad parancsnoka jelentést tett az Elnöki Tanács elnökének, aki ezt követően a honvédelmi miniszterrel együtt ellépett a díszszázad sorfala előtt és üdvözölte a katonákat.

A magyar és a szovjet himnusz elhangzása után a Magyar Népköztársaság Elnöki Tanácsa nevében Losonczi Pál és Trautmann Rezső, az Elnöki Tanács helyettes elnöke helyezték koszorút az emlékmű talapzatára.

Az MSZMP Központi Bizottságának koszorúját Kádár János, az MSZMP főtitkára és Németh Károly főtitkárhelyettes helyezte el. A Minisztertanács nevében Lázár György, a kormány elnöke és Maróthy László miniszterelnök-helyettes koszorúzott.

Ezután a jubileumi rendezvényekre hazánkba érkezett külföldi párt- és kormányküldöttségek vezetői helyezték el a megemlékezés koszorúit az emlékmű talapzatán. A Szovjet Szocialista Köztársaságok Szövetsége képviselőiben Vaszilij Kuznyecov, az SZKP KB Politikai Bizottságának póttagja, a Szovjetunió Legfelsőbb Tanácsa Elnöksége elnökének első helyettese; a Bolgár Népköztársaság küldöttsége nevében Milko Balev, a BKP KB Politikai Bizottságának tagja, a Központi Bizottság titkára; a Csehszlovák Szocialista Köztársaság delegációjának képviselőiben Josef Korcák, a CSKP KB Elnökségének tagja, a szövetségi kormány elnökhelyettese, a Cseh Szocialista Köztársaság kormányának elnöke; a Jugoszláv Szocialista Köztársaság küldöttsége nevében Mijan Radovic, a JKSP KB Elnökségének tagja; a Lengyel Népköztársaság delegációjának képviselőiben Kazimierz Barcikowski, a LEMP KB Politikai Bizottságának tagja, a Központi Bizottság titkára; a Német Demokratikus Köztársaság küldöttsége nevében Werner Felde, a NSZEP KB Politikai Bizottságának tagja, a Központi Bizottság titkára, az NDK Államtanácsának tagja; a Román Szocialista Köztársaság delegációjának képviselőiben Gheorghe Radulescu, az RKP KB Politikai Bizottságának tagja, az Államtanács alelnöke koszorúzott.

Ezt követően a diplomáciai testület képviselőiben Francisco de Assis Grieco, a Brazil Szövetségi Köztársaság magyarországi nagykövete, a diplomáciai testület doyenje, Jerzy Zielinski, a Lengyel Népköztársaság budapesti nagykövete, Aravinda Ramachandra Deo, az Indiai Köztársaság magyarországi nagykövete, Alekszandar Iliev Decsev vezérőrnagy, a Bolgár Népköztársaság budapesti nagykövetségének katonai és légügyi attaséja, Zbigniew Ohanowicz altábornagy, a Lengyel Népköztársaság nagykövetségének katonai és légügyi attaséja, Sayed Mohammed Ali El Turkey dandártábornok, az Egyiptomi Arab Köztársaság nagykövetségének véderőattaséja koszorúzott.

Az emlékmű talapzatán elhelyezték a hála és a megemlékezés koszorúit, a társadalmi és tömegszervezetek képviselői: a Hazafias Népfrent Országos Tanácsa nevében Pozsgay Imre főtitkár, a Szakszervezetek Országos Tanácsa képviselőiben Gáspár Sándor elnök, a KISZ Központi Bizottsága nevében Háromi Csaba első titkár, a Magyar Ellenállók, Antifaszisták Szövetsége képviselőiben Ispánovits Márton főtitkár, a Magyar-Szovjet Baráti Társaság képviselőiben Btró Gyula főtitkár, a Magyar Úttörők Szövetsége nevében Varga László főtitkár koszorúzott.

A magyar fegyveres erők képviselőiben Oláh István vezérrezdes, honvédelmi miniszter, Kamara János belügyminiszter és Borbély Sándor, a Munkásőrség országos parancsnoka koszorúzott.

A hazánk felszabadításáért elesett hősök emléke előtt tisztelegve megkoszorúzták az emlékművet az ideiglenesen hazánkban állomásozó Szovjet Déli Hadseregszámológó páncélosok képviselői: Konsztantyin Kocsetov vezérrezdes, Anatolij Makunjin vezérőrnagy és Nyikolaj Bondarcuk altábornagy.

A Fővárosi Tanács koszorúját Széppölggyi Zoltán tanácselnök és Farkasinszky Lajos általános elnökhelyettes helyezte el.

Ezt követően a budapesti üzemek, intézmények, hivatalok dolgozó kollektíváinak képviselői és a budapesti fiatalok adóztak tisztelettel a szovjet hősök emlékének, virágokkal borították az emlékmű talapzatát. A koszorúzási ünnepség az Internacionálé hangjai után a katonai díszszázad elvonulásával ért véget.

A zászlókkal díszített Hősök terén a magyar hősök emlékművénél szemben is katonai díszszázad sorakozott fel csapatzászlóval. Losonczi Pál Oláh István társaságában érkezett a térre, majd a díszszázad parancsnoka jelentést tett az Elnöki Tanács elnökének.

A himnusz hangjai után a Népköztársaság Elnöki Tanácsa nevében Losonczi Pál és Trautmann Rezső, az MSZMP Központi Bizottsága nevében Kádár János és Németh Károly, a Minisztertanács részéről Lázár György és Maróthy László koszorúzott.

Koszorút helyeztek el az emlékműnél a hazánk felszabadulásának 40. évfordulója alkalmából Budapestre érkezett külföldi párt- és kormányküldöttségek vezetői. Elhelyezték a megemlékezés koszorúit a budapesti diplomáciai testület képviselői is.

Ezután az ideiglenesen hazánkban állomásozó Szovjet Déli Hadseregszámológó páncélosok részéről koszorúztak.

HOAGAL  
szerszámok,  
Pallagi út 13.  
belépéssel  
almaz  
szerszámok,  
centrifugák,  
tartásara  
unkások,  
szító csoportba  
unkások,  
amint  
ekladokat  
es  
mca-vezetőket

Intitokos, hagyoma  
a redony rellaxa ar  
edmenvel 1985. vé  
Tel: 06-085

Ököcsis, szerevény-  
munkákhoz építő-  
szerszámok, vállá-  
Görgey u 10. Tele  
27.842

Übb faja lapkockás  
bőv paprika, para-  
om uborkapalánták  
amatosan kaphatók  
szalon u. 50.

ladó 4x5 Piller fej,  
csomós barna csc-  
alvfa 12 kalapácsos  
szerszámok, Turmá  
06-085

Értékes, hűtőgé-  
kandallók, építész-  
művelet. Telefon  
37. Lúsonczy.

posokas 7 Férri  
amintan előjegyz-  
Erdéklődni déli  
önként. Vég Dező

őnevelt, szőke el-  
Debrecen, Kemény  
u. 10.

egancia divátarú  
kedves vásártól,  
lavasz kollektívá-  
Hatvan u. 31

has virágó krizan-  
anyatövek, feher,  
s. lila, bronz szí-  
en. utánvétellel 17  
Megrendelhető  
9022 Győr, Molnár  
5

fe falatozó elkötő-  
miatt eladó. „Ella  
területen” jellegre  
adóba.

serépkalva építé-  
strásk, különleges  
hőállóval, dupla  
élt, idő, keran-tá-  
szilárd aron vidékre  
Losonczy, Bem tér  
Telefon: 24.437

KISZ  
VESZ

rendelkező  
gépész-  
szítói,  
szvetelői,  
művezetői.

KEZÉS:  
yi út 9. 1/21.

autószereplő felve-  
Építőpari felve-  
06-085

Tudománygyetem  
amában (Debrecen,  
akadémikusok veszek  
emlékesen.

poni felvétele keres-  
társadalmi bizottsá-  
3 éves gyakorlattal  
ri gépész vagy ve-  
entkezni lehet: sze-  
borszó, Rákóczi út  
és oktatási osztály.

gyei városi Tanács  
segédmunkást al-  
lehet a telepveze-  
Dioszegi út 7.

klínika (akárított,  
06-085) alkalmaz április  
és intézetben.

körbe munkatársakat  
Bizottságok hajdú-  
Hajdúszoboszló.

Ministry Szabó Ipari  
társadalmi bizottsá-  
jelentkezni lehet:  
06-085

gizelt ápolónő és  
2 értő udvari mun-  
Leánynevelő Inté-  
től 06-085

megyeli Állami-egész-  
szer-ellenőrző Allo-  
kisegítő munkakör-  
munkacérot. Jelente-  
kés laboratóriumi ve-  
Dioszegi út 30.

lyunkre keresünk  
részleges parancsnoki  
szó személyt. Kőve-  
képzéskor politikai  
szakmai gyakorlat,  
jelentkezés: irásban,  
Cím: Tartalékaz-  
g, személyzeti és  
főly, Budapest, Pos-

mmernőköti  
szvetelői  
ásba,  
gy mérleg-  
zottsággal  
li vezetőt  
szünk.  
szeni  
szvetketet,  
u. 43.

Április 4. tiszteletére

## Koszorúzási ünnepségek Debrecenben

Hazánk felszabadulásának 40. évfordulója alkalmából április 3-án délelőtt 10 órakor az MSZMP megyei és városi bizottságai, a megyei és a debreceni városi tanács a debreceni felszabadulási emlékműnél koszorúzási ünnepséget rendezett.

A felhívójel elhangzásakor Vizi László alezredes, a helyőrségparancsnok helyettese ellépett a Vörös Hadsereg útján felsorakozott díszzászlóalj előtt, majd a helyőrségi zenekar játszotta magyar és szovjet himnusz után kezdetét vette a koszorúzási ünnepség. Először Sikula György, az MSZMP KB tagja, az MSZMP megyei bizottságának első titkára és dr. Postás Sándor, az MSZMP KEB tagja, a debreceni városi pártbizottság első titkára helyezték el a háló és megemlékezés koszorúját a felszabadulási emlékmű talapzatán. Dr. Szabó Imre, a Hajdú-Bihar megyei Tanács elnöke és dr. Ács István, a debreceni városi tanács elnöke e testületek nevében koszorúzott. I. G. Baljassinszkij, a Szovjetunió debreceni főkonzulja és munkatársa helyezte ezután koszorút az emlékmű talapzatára. Ezután a felszabadulási ünnepségre megérkezett Bihar megyei delegáció, Ciordas Nistor, az RKP Bihar megyei pártbizottságá-



A felszabadulási emlékműnél Sikula György és dr. Postás Sándor helyezte el a megyei és a debreceni városi pártbizottság koszorúját

kára és Oláh Lajos, a Haza-fias Népfront debreceni városi bizottságának titkára helyezték el. A magyar fegyveres testületek nevében Kollár János megyei rendőrfőkapitány, Garai Sándor megyei munkásparancsnok, Vizi László alezredes, Rácsai Lajos, a Debreceni Rendőrkapitányság vezetője és Szűcs Imre debreceni városi munkásparancsnok koszorúzott. Az ideiglenesen hazánkban állomásozó szovjet fegyveres alakulatok ko-

har megyei és a debreceni városi tanács nevében dr. Szabó Imre és dr. Ács István koszorúzott. Az emlékmű talapzatára helyezte koszorúját I. G. Baljassinszkij és munkatársa. A Bihar megyei pártküldöttség is koszorút helyezett el az emlékműnél Ciordas Nistor vezetésével. A társadalmi és tömegszervezetek Zsuróvits Sándorné, az SZMT titkára, dr. Kolozsvári Lajos, Csontos János, a KISZ megyei bizottságának titkára, Oláh Lajos és dr. Debreczeni Ferenc képviselte. A magyar fegyveres testületek nevében Kollár János, Vizi László, Garai Sándor, Rácsai Lajos és Szűcs Imre, a hazánkban ideiglenesen állomásozó fegyveres testületek nevében Szamarin, Jevtusevszkij, Gyekin és Ilivcsuk főtisztek koszorúztak. Az MGM, az Alföldi Nyomda és a Baromfi-feldolgozó Vállalat képviselői koszorút, több intézmény képviselői pedig virágcsokrot helyeztek el az emlékműnél.



A Köztemetőben a szovjet hősi emlékműnél I. G. Baljassinszkij és munkatársa is koszorúzott

nak tagja, a megyei néptanács első elnökhelyettese, delegációvezető, Furic Mária, a Margita városi pártbizottság titkára, a város polgármestere és Ivan Alexandru nyugdíjas, a Bihar megyei pártbizottság ellenőrző bizottságának tagja koszorúzott. A társadalmi és tömegszervezetek koszorúit Koósné Török Erzsébet, a KISZ megyei bizottságának első titkára, Szendi Sándor, a Szakszervezetek Megyei Tanácsának vezető titkára, dr. Kolozsvári Lajos, a Haza-fias Népfront megyei bizottságának elnöke, dr. Debreczeni Ferenc, a KISZ debreceni városi bizottságának első tit-

szorúit Szamarin, Jevtusevszkij, Gyekin és Ilivcsuk főtisztek helyezték a felszabadulási emlékmű talapzatára. Ezt követően a MÁV Igazgatóság, a BIOGAL Gyógyszergyár, a HAÉV és a Volán Vállalat képviselői koszorúztak, majd virágokat helyeztek el több nagyvállalat dolgozói.

A debreceni Köztemetőben álló szovjet hősi emlékmű előtt is katonai tiszteletadás folyt a koszorúzás április 3-án délelőtt 10.45 órai kezdettel. Az MSZMP Hajdú-Bihar megyei és Debrecen városi bizottságai nevében Sikula György és dr. Postás Sándor, a Hajdú-Bi-

har megyei és a debreceni városi tanács nevében dr. Szabó Imre és dr. Ács István, és a Román Szocialista Köztársaság Bihar megyei pártküldöttsége Ciordas Nistor vezetésével. Elhozták koszorúikat a társadalmi és tömegszervezetek, a magyar fegyveres testületek, az Egészségügyi Intézmények Főbizottsága, az Ipari Szövetkezetek Pártbizottsága és a debreceni Kossuth Tsz képviselői.

A fenti ünnepségekkel egy időben csendes koszorúzás volt Debrecenben a Kossuth utcai pánceles emlékműnél és a Petőfi téri repülő emlékműnél, hazánk felszabadulásának negyvenedik évfordulója tiszteletére.

## Kádár János cikke a Pravdában

Moszkva, 1985. április 3. (MTI) — A szabad Magyarország negyven éve címmel a Pravda szerdai száma közölte Kádár János, az MSZMP főtítkára cikkét.

Kádár János megállapítja, hogy a magyar nép hálával emlékezik a Szovjetunióra, a második világháborúban a legnagyobb terheket viselő szovjet népre, a felszabadító szovjet hősökre. A felszabadulással új történelmi korszak kezdődött népünk történelmében.

Az MSZMP XIII. kongresszusa megerősítette a párt alapvető politikai irányvonalát, s a szocializmus további építését tűzte ki célul. Munkánkat feszült nemzetközi helyzetben végezzük. A magyar kommunisták és dolgozók meggyőződése, hogy lehetőség az emberiséget fenyegető veszély elhárítása. A legfőbb biztosítéka ennek a Szovjetunió és az egész szocialista közösség ereje és következetes bekepoititkaja. Nemzetközi téren hazánk a Szovjetunió és a szocialista közösség államainak hű szövetségese, s a jövőben is tö-

rekedni fogunk egységünk erősítésére — mutat rá cikkében az MSZMP főtítkára.

Szerdán több más szovjet központi lap is magyar vezetőik írását közölte. A Szovjetunió Roszsjában Losonczy Pálnak, az Elnöki Tanács elnökének cikke jelent meg. Az Ekonomiceszkaja Gazeta című hetilapban és a Szocialisztjicseskaja Indusztrijában a szovjet—magyar gazdasági kapcsolatokról és együttműködésről Havasi Ferenc, az MSZMP Politikai Bizottságának tagja, a KB titkára, illetve Marjai József miniszterelnök-helyettes írt értékelést. A Krasznaja Zvezdában a Magyarországi felszabadításban részt vett katonák visszaemlékezései olvashatók. A Lityeraturnaja Gazeta magyar költők és írók műveiből ad teljes oldalas ismertetést. A Szelszkaja Zsizny Ballai László, az MSZMP KB gazdaságpolitikai osztálya vezetőjének A szocializmus útján című cikkét jelentette meg.

## Szovjet és magyar vezető testületek táviratváltása a felszabadulás ünnepén

Kádár János elvtársnak, a Magyar Szocialista Munkáspárt főtítkárának

Losonczy Pál elvtársnak, a Magyar Népköztársaság Elnöki Tanácsa elnökének

Lázár György elvtársnak, a Magyar Népköztársaság Minisztertanácsa elnökének

Budapest

Kedves Elvtársak!

A Szovjetunió Kommunista Pártja Központi Bizottsága, a Szovjetunió Legfelsőbb Tanácsa Elnöksége, a Szovjetunió Minisztertanácsa, az egész szovjet nép szívvelyes üdvözlését és legjobb kívánságait küldi a Magyar Szocialista Munkáspárt Központi Bizottságának, a Magyar Népköztársaság Elnöki Tanácsának és Minisztertanácsának, az ország kommunistáinak és minden dolgozóinak a testvér Magyar Népköztársaság dicső jubileuma, a fasizmus alóli felszabadulás 40. évfordulója alkalmából.

Négy évtized választ el minket 1945. április 4-ének emlékeztető napjától, amikor a Szovjet Hadsereg győzelme eredményeként kiűzték a magyar földről a hitleristákat és cinkosait. 1945 — a fasizmus felett aratott nagy győzelem éve — örösi hatást gyakorolt a világ fejlődésének menetére.

Magyarország történetében új korszak kezdődött, megnyiták a fejlődés távlatát a demokrácia és a szocializmus útján. Magyarország jelenleg korszerű iparral, magas termelékenységű mezőgazdasággal, sokoldalúan fejlett tudományal és kultúrával, a népjólét magas szintjével rendelkező szocialista állam.

A magyar dolgozók elismert élcsapatuk a Magyar Szocialista Munkáspárt vezetésevel kimagasló sikereket értek el, amelyek világosan és meggyőzően bizonyítják a marxizmus—leninizmus hatalmas életerejét, a szocialista rendszer előnyeit. A testvéri magyar nép magabiztosan oldja meg azokat a feladatokat, amelyeket az MSZMP XIII. kongresszusa tűzött ki a fejlett szocialista társadalom felépítésében.

A Magyar Népköztársaság a Varsói Szerződés és a Kölcsönös Gazdasági Segítség Tanácsa aktív tagjaként jelentősen hozzájárul a testvéri szocialista országok egységének és összeforrtaságának erősítéséhez, a szocialista gazdasági integráció elmélyítéséhez.

A Szovjetunió Kommunista Pártja Központi Bizottságának,

a Szovjetunió Legfelsőbb Tanácsa Elnökségének,

a Szovjetunió Minisztertanácsának

Moszkva

Kedves Elvtársak!

A Magyar Szocialista Munkáspárt Központi Bizottsága, a Magyar Népköztársaság Elnöki Tanácsa, Minisztertanácsa és dolgozó népünk nevében szívveljes üdvözlést és legjobb kívánságokat küldjük a testvéri Magyar Népköztársaság 40. évfordulójára küldött megüdvözlő üdvözlőket és baráti jókívánságait.

Felszabadulásunk negyvenedik évfordulóján őszinte barátsággal köszöntjük a nagy szovjet népet, és a hála érzésével emlékezzük a Szovjetunió élvülhetetlen történelmi érdemeire hazánk felszabadításában. Soha el nem múló tisztelettel s kegyelettel őrzük a szovjet hősök emlékét, akik életüket áldozták a magyar nép szabadságáért.

Magyarország haladó erői a Kommunista Párt vezetésével 1944—45-ben hozzáfogtak a nemzeti katasztrófa következményeinek felszámolásához, leakták új államunk alapjait és a szocializmus felé vezették az országot. A magyar nép azóta történelmi utat tett meg, fejlett ipart, korszerű mezőgazdaságot teremtett, és a társadalmi haladás élvonalába került.

A Magyar Szocialista Munkáspártnak a közeli napokban befejeződött XIII. kongresszusa megerősítette, hogy az elkövetkezendő időben, az elért korszakos jelentőségű vívmányokra alapozva haladunk tovább népgazdaságunk teljesítőképeségének növelésében és teremtjük meg az életkörülmények további javításának feltételeit, a szocialista demokrácia továbbfejlesztésével erősítjük a nemzeti egységet.

A felszabadulás óta eltelt négy évtizedben a közös eszméknek és céloknak, valamint a kölcsönös előnyökön alapuló magyar—szovjet együttműködés, népeink internacionalista barátsága egyik meghatározó jelentőségű tényezője a

A Szovjetunió és Magyarország testvéri kapcsolataiban az eltelt négy évtized a gyümölcsöző fejlődés időszaka volt. A Szovjetunió és a Magyar Népköztársaság megbonthatatlan szövetsége további erősítésének meghatározó tényezője és megbízható záloga, SZKP és az MSZMP szoros együttműködése, tántoríthatatlan hűségük a marxizmus—leninizmushoz, és a szocialista internacionalizmushoz.

Sokoldalú együttműködésünk dinamikus fejlesztése, hatékonyságának növelése a szovjet és a magyar vezetők találkozóin elért megállapodásoknak megfelelően elősegíti országainkban a szocialista és a kommunista építési feladatainak sikeres megoldását. A Szovjetunió Kommunista Pártja, minden szovjet ember sikeresül barátságunk és együttműködésünk további, szüntelen elmélyítéséért népeink javára, a szocialista világ helyzetének megszilárdítása érdekében.

Az elmúlt években az Egyesült Államok és a NATO hibájából kieleződött nemzetközi helyzetben a Szovjetunió és Magyarország más testvéri országokkal együtt lankadatlan erőfeszítéseket tesz a Varsói Szerződés tagállamai által előterjesztett, a nukleáris háború veszélye elhárítására, a fegyverkezési verseny megfékezésére, a világűr militarizálódása megakadályozására, a nemzetközi politikai légkör megjavítására irányuló konstruktív békekezdeményezések széles körű programjának megvalósításáért. E megközelítésből világosan kitűnik a szocializmusnak, a világéke megőrzése döntő tényezőjének igaz humanus, békeszerető természete.

E nevezetes jubileum napján tiszta szívvel kívánunk Önöknek, kedves elvtársak, minden magyar kommunistának a testvéri Magyarország dolgozóinak újabb eredményeket a szocializmus építésében, az MSZMP XIII. kongresszusa határozatainak sikeres teljesítésében, hazájuk további felvirágoztatásában.

Erősödjen a szovjet és a magyar nép testvéri szövetsége és örök, megbonthatatlan barátsága!

Eljen a szocialista közösség országainak egysége, együttműködése és összeforrtasága, rendíthetetlen határozottsága a szocializmus vívmányai, a világéke erősítésében és védelmezésében!

Az SZKP Központi Bizottsága, a Szovjetunió Legfelsőbb Tanácsa Elnöksége,

a Szovjetunió Minisztertanácsa

szocializmus magyarországi fejlődésének a Szovjetunió ma is és a jövőben is szocialista hazánk függetlenségének legbiztosabb nemzetközi támasza. Továbbra is a legfontosabb feladatunknak tartjuk, hogy fejlesszük együttműködésünket a Szovjetunióval, a Varsói Szerződés, a Kölcsönös Gazdasági Segítség Tanácsa tagállamaival, a szocialista közösség országaival a nemzetközi biztonság erősítésében, a béke védelmében.

Hazánkban jól ismerik és nagyra értékelik azokat a kimagasló eredményeket, amelyeket a szovjet nép a Szovjetunió Kommunista Pártja vezetésével ért el az SZKP XXVI. kongresszusa határozatainak végrehajtásában. További sikereket kívánunk a szovjet kommunistáknak, a szovjet népeknek a lenini politika folytatásához, a fejlett szocialista társadalom tökéletesítéséhez.

Pártunk, kormányunk, népünk teljes mértékben támogatja a Szovjetunió következetes lenini békepolitikáját, amely a fegyverkezési hajszá megfékezésére és a leszerelésre, a nemzetközi biztonság erősítésére és a világéke megőrzésére irányul.

Pártunk és kormányunk a jövőben is azon munkálkodik, hogy tovább erősödjön a pártjainkat és népeinket összefűző, megbonthatatlan barátság, fejlődjön országaink sokoldalú együttműködése.

Megköszönve a nemzeti ünnepünk 40. évfordulója alkalmából küldött jókívánságait, újabb kiemelkedő sikereket kívánunk a Szovjetunió Kommunista Pártja Központi Bizottságának, a Szovjetunió Legfelsőbb Tanácsa Elnökségének és Minisztertanácsának, a testvéri szovjet népeknek a fejlett szocialista társadalom építésében, az emberi haladás és a béke javára.

Kádár János, a Magyar Szocialista Munkáspárt főtítkára

Losonczy Pál, a Magyar Népköztársaság Elnöki Tanácsának elnöke

Lázár György, a Magyar Népköztársaság Minisztertanácsának elnöke

# „A háború vége sorsfordulót jelentett”

Szabadságunk hajnalát, a magyar nép, a magyar nemzet egész történelmének nagy sorsfordulóját ünnepeljük most mindenütt az országban. Negyven évvel ezelőtt kezdődött el a magyar nép emberhez méltó, társadalmi felemelkedés útját megnyitó élete.

Negy évtized telt el azóta, hogy a Szovjetunió Vörös Hadserege a szövetséges hatalmakkal együttműködve, hősi harcban, nagy áldozatokat hozva győzelmet aratott a faszizmus ellen, felszabadította hazánkat. A felszabadulás eredményeként újra függetlené válhatott Magyarország. Eldöntve az évszázadok pereit, a tőkés és a földbirtokosok helyett a nép lett a hatalom birtokosa, a munkásosztály, a nép vehette kezébe saját sorsának, az egész ország életének irányítását.

Az elmúlt hónapokban — munkánk közben is sok időt szenteltünk annak, hogy emlékezzünk a négy évtizeddel ezelőtti eseményekre. Felidéztek a borzalmak tragikus napjait. Az akkor történtek tanulságainak számbavételében emlékeztünk arra, hogyan hajszolták népünket szándékai ellenére a harcterekre és arra is, hogy Magyarország nemcsak szenvedje, hanem részese is volt a történelem legembertelenebb, töltön idegen, fasiszta célokért zajló háborújának.

Az emlékezést sötét színekkel festett képek felidézésével kellett kezdenünk, mert így kívánta meg a valóság, a történelem. De így érezhetjük a változást is olyan nagy-nak, olyan mindent felülmúlónak, amilyen az akkor, négy évtizeddel ezelőtt volt.

Nem tudhatjuk, hogy 1944. szeptember 23-án, azok a szovjet katonák, akik a harc tüzeben, kilométerről kilométerre haladtak előre, tudták-e, mikor lépik át az országhatárt. Nekünk történelmi jelentőségű az a pillanat. Megkezdődött Magyarország felszabadulása! Attól a perctől kezdve az iszonyatos áldozatokat követelő küzdelem már nemcsak általában a faszizmus eltiprásáért, hanem hazánkért, életünkért is folyt. Több mint fél éven át a harcban elesettek vére a mi hazánk földjére hullt, a hősi halottakat a mi hazánk földje fogadta be.

Hajdú és Bihar, ez a táj, amelynek földrajzi és történelmi helyzete oly sokszor tette nehezebbé az itt élők sorsát, 1944 őszén az első között vált szabaddá.

Szinte rögtön megfogalmazódott a kérdés: hogyan tovább? Mi lesz ezután? A harcok elmúltával visszaáll-e a régi, úri, megkövesedett rend, vagy lehetőség lesz rá, hogy a nagy világgégés tüzeinek hevében mi is változtassunk sorsunkon? Kevesen voltak (de elég erősek) azok, akik tudták, hogy a háború vége sorsfordulót is jelenthet. Annak kell lennie!

Alig két hónappal az első magyar település felszabadulása után, a debreceni Népi Napban megjelent a Magyar Kommunista Párt programja, amely nem kevesebbet hirdetett, mint hogy: „Lesz magyar újjászülés!” Ez a programot tették magukévá a Magyar Nemzeti Függetlenségi Frontba toborult demokratikus pártok, és ezzel a jelszóval indult meg a szervezése az Ideiglenes Nemzeti gyűlés összehívásának. Debrecennek jutott az a történelmi szerep, hogy ottthon nyújtson az Ideiglenes Nemzeti gyűlésnek, majd pedig az Ideiglenes Nemzeti Kormányának.

1944. december 21. az új magyar államiság születésnapja. Igaz, csak a felszabadult ország rész városai és falvai küldhették el képviselőiket Debrecenbe. De a történelem tényei igazolták, hogy az atórium padjainban helyet foglaló képviselők az egész magyar nép akaratát fejezték ki akkor, amikor kimondták, hogy szabad, független és demokratikus Magyarországot kell teremteni; akkor, amikor hadat üzentek a fasiszta Né-

metországnak, majd pedig fegyverszünetet kötöttek a Szovjetunióval és a szövetséges hatalmakkal. Ezzel együtt, és innen elindulhatott a demokratikus nemzeté válás, a népi, nemzeti egység kialakulásának folyamata.

A magyar újjászülés lehetősége ezernyi szenvedés árán teremtdött meg. Küzdöttek érte a faszizmus negyed évszázadán át a magyar nép legjobbjai, kommunisták és olyanok is, akik az emberség, a becsület nevében emelték fel szavukat. Áldozatuk azonban kevesnek bizonyult volna. Szovjet katonák százezrei hullatták vérüket, és álltak harcban négy esztendőn át a faszizmusal. Közülük százötvenezren fejezték be reményekkel teli életüket Magyarország földjén. Örök hálával tartozunk nekik, és mindazoknak a román, bolgár, jugoszláv, angol katonáknak, akik hazánk területén harcoltak és életüket áldozták szabadságunkért.

A népek szabadságáért harcoló, s azért életüket is feláldozó hősök között vannak azok a magyar kommunisták, antifasiszta hazafiak is, akik idehaza és határainkon kívül részt vettek a faszizmus leküzdésében, s akik, ha kellett, életüket is adták ebben a küzdelemben a haza szabadságáért.

Az élet újjászülését az úszkós romok felett, s a megszülető béke boldogsága, az elvégzendő dolgok ereje és hite el-töltötte az emberek lelkét.

Ez az ország a mi országunk, itt most már a mi kezünk épít — mondottuk, és nekifogtunk, hogy a romokból új hazát teremtsünk. Nemcsak ellenségeink, barátaink közül is akkor sokan úgy vélték, hogy saját erőnkkel képtelenek leszünk rá. A sebek, a károk óriásiak voltak. Fővárosunk romokban, a hidak a folyókba hullva, a vasúti sínek aknák tépte görbcsökbé rándulva, kincseink, legfontosabb termelőeszközaink vagyonokba rakva, valahol, német földön. Hiába kapott földet a paraszt, nem volt hozzá igasállat, termelőeszköz. Közel egymilliónyi munkáskétől fosztotta meg a háború hazánkat, s mi mégis tudtuk: van elég erőnk! Van elég erőnk, és van olyan barátunk, szövetségesünk, akinek az önzetlen segítségére számíthatunk akkor, amikor szinte mindenünket, s magunkat is a mélypontra taszított a szörnyű háború.

Ha negyven év eredményeit néhány szóban akarnánk összegezni, legjobban így fogalmazhatnánk meg: jühetetlenül sokat fejlődöttünk. De talán elég csak szűkebb hazánkban s környékén körülnézni. Ebben a megyében — a szó szoros értelmében a semmiből, a romokból, régi földszintes házak közül, városzéli legelőkön nőtték fel mai nagyüzemeink. A Járműjavító, a Debreceni Ruhagyár, a Gördülőcsapágygyár, a BIOGAL, a MEDICOR, a Konzervgyár, a Kötöttárúgyár, a Baromfi-feldolgozó, a Húsipari Vállalat, Berettyóújfaluban az ELZETT, Böszörményben a Tungstram és a többi olyan vállalat, amelyeket ma nem sorolunk a nagyok közé, de létük a felszabadulás előtt mégis elképzelhetetlen volt ezen a tájon.

Mit jelent ez? Azt, hogy a megye ipari termelése az országos átlagnál is nagyobb arányban fejlődött, s elérhettünk odáig, hogy ma már a termelésfejlesztés minőségi tényezői kapnak nagyobb hangsúlyt, a termelékenység növelése jelentheti a továbblépést.

Az iparral együtt fejlődött megyénk mezőgazdasága is. 1945-ben több mint 287 ezer katasztrális hold földet osztottak ki 40 266 szegényparaszti és nincstelen zsellér, földmunkás között. Ezzel egy időben 638 család házat és mintegy 11 ezer család házhelyet kapott.

E tekintetben is többszáz éves per dől el a föld igazi gazdái javára, és mindjárt a felszabadulást követő hónapokban.

Talán azoknak az unokái közül is kevesen tudják, akik akkor mellette szavaztak, hogy több községünkben már közvetlenül a felszabadulás után megszületett a közös gazdálkodás gondolata. Az elképzelés akkor még korai volt. Éveknek kellett eltelnie ahhoz, hogy a parasztemberek megérték: a boldogabb jövő, a jobb élet titka a szövetkezésben rejlik.

A felszabadulást követő években a legnagyobb valószínűséggel jelentette, hogy csaknem meztlában, szegény fiúk és lányok ezrei ültek be az iskolapadba, s közülük nagyon sokan váltak a tudományok, a művészetek elismert, kiváló művelőivé. Tizezrek alkoták a új értelmiség derékhadát, a haladó, humánus célokat képviselő, szocialista értékeket hordozó kultúra terjesztőivé váltak.

Csak sikereket, eredményeket hozoz magában ez a negyven év? — kérdezheti most bárki, aki az évfordulós számvetéseket hallgatja. Nem. Voltak bajok, voltak árnyékos évek is. Az ifjú nemzedéknek jogában és módjában áll elhatárolni magát az úgynevezett ötvenes években történtektől, de a nemzet, amikor a történelem előtt kell fel-léni, nem teheti meg ezt. Voltak törvénytelenségek, túlzások, ok nélkül, jogtalanul megbántott emberek. Voltak irreális tervek, és volt politika, amelyik nem akart szembenézni a kérelhetetlen tényekkel. Mindez párosult a külső és belső ellenséges erők tevékenységével, katasztrófa közelébe sodorta a nemzetet. Újabb a Szovjetunió baráti segítségére kellett ahhoz, hogy a rendet helyreállíthassuk. A szocialista országok testvér; közönségének erejére is támaszkodhattunk a rövid ideig tartó, de megrázó események hatásának leküzdésében. De népünkben, megújított pártunkban volt erő, hogy helyes irányba terelje a politika menetét, levonva a történelem tanulságait, megszilárdítsa nemcsak a rendet, hanem az emberek bizalmát is. Volt erőnk olyan politika kidolgozására és gyakorlati érvényesítésére, amely a realitások talaján marad, a dolgozók érdekeit és véleményét tartja szem előtt, s fiatalokat és idősebbeket egyaránt képes mozgósítani a szocialista építés feladatainak megoldására.

Ez a politika olyan folytonosságot jelent, ami szorosan összekapcsolja a korábbi évtizedek munkáját, hazánk történelmi jelentőségű 40 éves fejlődését a ma és holnap megoldandó tennivalókkal. Többek között ezt is magába foglalja mindaz, ami pártunk — néhány nappal ezelőtt — XIII. kongresszusán elhatározott, a közmegegyezés és nemzeti összefogás jegyében.

Joggal vagyunk büszkéek arra a történelmi szerepre, ami ennek a városnak jutott, s azokra az eredményekre is, amelyeket a gazdasági és társadalmi élet különböző területein elértünk 40 év alatt. Arra a helytállásra, amit a munkások a gyárakban, üzemekben, a mezőgazdasági dolgozók az állami gazdaságokban és a termelőszövetkezetekben, a kulturális, a szolgáltató szférákban dolgozó, alkotó értelmiségiek, az alkalmazottak a maguk munkaterületén tanusítanak.

Me gyénkben 27-en érdemelték ki az el-telt évek alatt alkotó munkájukkal a Kossuth-díjat, több mint harminc azoknak a száma, akiket kiemelkedően eredményes munkájukért Állami-díjban részesítettek, ketten pedig a szocialista munka hősei lettek. Büszkéek vagyunk a tizenhárom akadémikusra, a közel 400, minősített tudományos dolgozóra és a dolgozó emberek százezres tömegére, akik mindennapos, szorgalmas és áldozatos munkájukkal nemcsak a 40 esztendő eredményeit, de a kiemelkedő teljesítmények létrejöttének lehetőségeit is megteremtették. Mindez az emberekért történt. Az is, hogy 40 év alatt több mint 135

ezer lakás épült a megyében (a meglevő lakások 70 százaléka). Az is, hogy a villannyal, vívezetékekkel ellátott lakások aránya ötszörösére nőtt.

Az emberekért végzett munka része az egészség védelme, az egészségügyi ellátás. Míg 1930-ban ezer élve született csecsemő közül 250 meghalt, és még 1949-ben is 86 volt ez a szám, 1983-ban már csak 16. A kórházi ágyak száma ezer és felszeresére, az orvosok száma háromszorosára növekedett a felszabadulás óta.

A magyar nép műveltségében olyan fejlődés ment végbe, amelyhez képest egész addigi történelmünkben nincs megközelítő példa. Ez nem egyszerűen az iskolai végzettség változásával mérhető, hanem azzal a politikai, általános és szakmai műveltségi szinttel, amely a mindennapos munkában, a közéletben s az egymás közötti, köznapi érintkezésben nyilvánul meg. Napjainkban már nemcsak az alsó, hanem a középfokú iskolai végzettség is általánossá válik, s 10 százalékra növekedett a felsőfokú oktatásban részt vevők száma.

Tudjuk, hogy vannak adáz ellenségei is a szocialista társadalmi rendnek, annak a szocialista tábornak, amely épp a faszizmus leverése, a nemzeti demokratikus átalakulás és a szocialista összefogás révén jött létre. Eppen ezért a Szovjetunióval és a szocialista országok közösségével egyetértésben, és erőink egyesítésével fellépünk a háborús fenyegetőzés és a fegyverkezési verseny fokozása ellen. Jól szolgálta ezt a célt az immár 30 esztendő múltja visszatekintő Varsói Szerződés, amelynek a közeljövőben történő meghosszabbítása a szocialista világrendszer védelmét és a béke megőrzését fogja tovább erősíteni.

Pártunk XIII. kongresszusán is sok szó esett azokról a nehézségekről, amelyekkel az utóbbi években meg kellett birkózunk. Az értékelés őszinte volt. Tőlünk független külső, és nagyon is tőlünk függő belső körülmények okozták, hogy az elmúlt években az életszínvonal tervezett emelkedését nem tudtuk úgy megvalósítani, ahogy szeretnénk volna.

A pártkongresszus részletesen foglalkozott azokkal az okokkal, amelyek a jelenlegi helyzet kialakulásában szerepet játszottak, és meghatározta a feladatokat is.

Stabilizálni kell gazdasági helyzetünket, s ezen az alapon továbblépve, gyorsítani a fejlődést, a gazdasági irányítás rendszerének korszerűsítését. Ennek eléréséhez jobb, fegyelmesebb és gondolkodóbb munkára van szükség. Növekedjék az egyéni felelősség és a közösségi gondolkodás és összefogás. Erre az élet minden területén szükség van. Gazdasági feladataink megoldásában éppúgy, mint társadalmi viszonyaink továbbfejlesztésében.

Országgyűlési képviselőket, tanácsokat választunk nemsokára. Demokratikus és felelős gondolkodásunk újabb próbája, bizonyosságtétele lesz a változás. Újabb alkalom a népi, nemzeti egység megerősítésére, szocialista vívmányaink továbbfejlesztésére. Azt kell elérnünk, hogy az emberek, a megye lakosságának valóságos érdekei megfelelő képviseletet kapjanak a döntésre hivatott testületekben, úgy, hogy az együttes munkára, cselekvésre mozgósító erővé legyen.

Nem feledkezhetünk meg arról az igazságról, hogy a ma a holnap múltja. Mindnyájunkhoz szól Kádár elvtárs a kongresszuson: „A marxizmus—leninizmus szá-munkra is iránytű, amelytől soha nem térhetünk, és nem is térünk el. Azért dolgozunk, hogy a munkás-ember, minden dolgozó boldoguljon, az eddiginél jobban éljen, és szebb jövő felé tekinthessen. Azért dolgozunk, hogy szocialista hazánk tovább virágozzék.”





**AZ ÁPRILIS NEGYEDIKE ÉRDEMREND KÍTÜNTETETTJE**

**„A környezet, amelyben nevelkedtem, meghatározta életem útját...”**

... A választást követően Tóth Imre külön megköszönte a nyugdíjba vonuló Zsupos Gábor pártbizottsági titkárnak a városért végzett több évtizedes áldozatos munkáját ...

(Részlet a hajdúböszörményi városi párt-értekezlet tudósításából. Hajdú-bihari Napló, 1985. február 25.)

Talán van abban valami jelképes értelmű, hogy Zsupos Gábor, a hajdúböszörményi városi pártbizottság április elsejétől immár nyugalmazott pártbizottsági titkára az elsők között, hazánk felszabadulásának negyvenedik évfordulóján kapta meg a Magyar Népköztársaság Elnöki Tanácsa által alapított új kitüntetést, az Április Negyedik Érdemrendet. A balmazújvárosi négygyermekes szegényparaszti család legkisebbjévé indult Zsupos Gábor életútja szorosan összekapcsolódik a felszabadulást követő négy évtized társadalmi fejlődésével. A gyermek- és ifjúkor éveit egybeestek a nagy újjászülés éveivel, a férfikor évtizedei társadalmunk magára találásával.

— Az a környezet, az a paraszti mozgalom, ami Balmazújvárosban körülvett, amelyben nevelkedtem, meghatározta életem útját. Ezt befolyásolta a Veres Péterrel, családjával való kapcsolat is. Apám mint rokkant ember afféle községi hajdú, dobos, kisbíró, később házmester volt a községházban, így bent laktunk a községház udvarán, a község életét akarva-akaratlanul láttam. A felszabadulást követően szovjet pecsétet piros karzalaggal szabadon mozogtam. Fiatalabban voltam. A magam korabeliekkel és az idősebb emberekkel azon voltunk, hogy az élet mielőbb meginduljon. Előbb a mozi nyitottuk meg, táncmulásokat szerveztünk, majd a fiatalság úgy is kezdett mozgolódni, hogy a debreceni fiatalok kezdeményezésére jöjjen létre egy ifjúsági szervezet. Elfoglaltuk a hitelszövetkezet helyiségét. Ott alakult meg a MADISZ. Amikor aztán jött az új hadsereg megalakulására vonatkozó felhívás, hát kik jelentek meg, mint a MADISZ-isták, köztük én is ott voltam. 1945. március 15-én fellebörgözött szekereken Hajdúhadháza vonultunk be. A szervezők lelkesítő beszédeinek hatására lettünk nagyobbbrészt az új demokratikus hadsereg katonájai. Valamit éreztünk, de nem volt ez még akkor olyan tudatos dolog. Én magam a legfiatalabb voltam a században. Kürtösként szolgáltam. A kiképzés után a debreceni pavilon laktanyában korábban már megalakult hatodik hadosztály kötelékében indultunk aztán Ausztriába. Graz környékén talált bennünket a háború vége. Gyalogosan jöttünk vissza ...

— 1957-ben szereltem le a belügyi állományból, amikor a Hajdúböszörményi Faipari Vállalat igazgatója lettem. Tizenöt évig tartott ez a feladatom. 1958 májustól kooperáltak a városi pártbizottságba, a végrehajtó bizottságba, s napjainkig tart ez a megbízatásom is. A végrehajtó bizottságon belül akkor én foglalkoztam a gazdaságpolitikai ügyekkel, hiszen az apparátus létszáma akkor még kisebb volt ...

— 1973-ban ezt újabb megbízatás követi: a hajdúböszörményi tanácselnöki, 1977-ig. Akkortól kezdve a városi pártbizottság titkára nyugállományba vonulásáig.

Változatos, újabb és újabb feladatokkal teli életút áll a hajdúböszörményi városi pártbizottság immár nyugalmazott titkára háta mögött. Együtt nőtt fel társadalmunkkal, tette a feladatát. Eközben vajmi kevés lehetősége jutott kedvenc időtöltésére: a helytörténeti kutatásokra. Most elérkezett ennek az ideje. Bőséges közéleti, társadalmi munkája mellett talán jobban lesz ideje régi, dédelgetett terveit is megvalósítani, a város iparfejlesztésének történetével, Hajdúböszörmény felszabadulási utáni történetével foglalkozni, az elmúlt négy évtized fejlődését kutatni.

Csak jó egészséget kívánhatunk hozzá!



sen hathónapos tűzoltó tiszt-helyettesi iskolára küldtek, annak elvégzése után pedig egy ideig a VIII. kerületi alosztályhoz, majd a tiszti iskolára kerültem. 1953-ban jöttem vissza Hajdúböszörménybe, mint tűzoltó alosztályparancsnok.

Azokban az időkben minden közéleti ember életútját időnként iskolák, tanulási szegélyezte. 1954 őszén pártiskolára küldik. Onnan a megkérdés és a tudta nélkül a Tűzoltóság Országos Parancsnokságára helyezik. Pedig közben már felesége, gyermeke van. S miközben a család Hajdúböszörményben él, ő a dunántúli egységeket ellenőrzi. Sokat követel, az élet akkortájt az emberek-től. A következő állomás, saját kérésére: Debrecen. A debreceni tűzoltó alosztály és a járás parancsnoka lett 1957 májusáig. Onnan ismét Hajdúböszörmény. Mind-eközben a politikai munkában is részt vesz. Debrecenben, Hajdúböszörményben részese a párt újjászervezésének is ...

— 1957-ben szereltem le a belügyi állományból, amikor a Hajdúböszörményi Faipari Vállalat igazgatója lettem. Tizenöt évig tartott ez a feladatom. 1958 májustól kooperáltak a városi pártbizottságba, a végrehajtó bizottságba, s napjainkig tart ez a megbízatásom is. A végrehajtó bizottságon belül akkor én foglalkoztam a gazdaságpolitikai ügyekkel, hiszen az apparátus létszáma akkor még kisebb volt ...

— Igen. A hatodik hadosztály átszervezése után végül is 1946. augusztus 26-án szereltem le a határőrségtől, a IV. határvidéki zászlóaljól. Hazatérve Újvárosra, mivel korábban is sokat sportoltam, mint elég jó labdarúgó, felajánlották, dolgozzam községi tűzoltóként. E munka és a sport mellett mindig nagyon szerettem olvasni, s olvasmányaimba a felszabadulás után egyre több politikai irodalom került. Az 1949-es államosítás után már úgy helyeztek át Hajdúböszörménybe az ottani alegységhez, mint aki félig politikai előadó. Rövide-

Kép és szöveg: Hornyák András

**40 év arc**

**1983: Az állami díjas vezérigazgató**

A mai negyvenévesek nemzedékét békeviseltek szedtük nevezni. Ők nem lehettek ott a Téli Palota ostrománál, éppen csak megszülettek a földosztásért folyó küzdelmek idején, még újságból sem tudták olvasni az államosítás híreit, az ellenforradalom leginkább azt jelentette számukra, hogy nem kell iskolába menni, szüleik az ő megkérdésük nélkül döntöttek arról, hogy

belépjenek-e a tsz-be, a gazdaságirányítás reformjának kezdetekor is még zöldfülűnek tekintették őket a szakmában.

Ennek a nemzedéknek nem jutott barikád, amelyre zászlót lengetve felálljon. A békeviselteknek új módot kell találni az értelmes és hasznos életre.

Dr. Nagy Gábor 1944-ben született, közéjük tartozik.

megfelelő partnerei gyáron belül?

— Belátom, hogy az utóbbi években egy kicsit túlhajtottuk a kollektívát, nagyon nagy terheket raktunk rá, most egy kicsit rendezni kell a sorokat. De a kollektíva mellettem állt. Büszke vagyok rá, hogy ebben a gyárban kétszer-háromszor nagyobb a szakemberek aránya, mint másutt, 160 diplomásunk van, ez nem jellemző a konzerviparban. Nem skatulyázzuk be az embereket, mindenki ötletét díjazuk, csak akarjon csinálni valamit. Valamikor a konzervgyár Debrecen legrosszszabul fizető gyára volt, most 66 ezer forint az éves átlagkereset, tavaly 14 százalékot emeltünk, az idén is ennyire számítunk. A nagy hajtás nem akarom-nem akarom "kérdése volt számunkra. A konzerviparban a lemaradás akkora volt, hogy nem lehetett másként behozni. 1,2 milliárdos beruházást valósítottunk meg. Pár éve még milliárd forintos volt a termelés, most a négyszerese, át kellett állnunk egy igazi nagyüzemi szisztémára. Korábban én magam is mindig mindenről tudtam, de kénytelenek voltunk saját magunknak bizonyos bürokratikus dolgokat beiktatni a munkába, másként nem megy. De nagyon jó kollektíva van, segít valamennyi társadalmi szerv. Azt valljuk, amit mi házon belül nem tudunk megoldani, azt nem várhatjuk, hogy majd valaki kívülről megcsinálja nekünk. Én még életemben vezetőknek nem adtam felelősséget, szerintem, ha egy vezetőt felelősségre kell, az legyen rossz. Igaz, hirtelen meggúg vagyok, de tudják a kollégák, hogy egy óra múlva már lehiggadok, nem tudok haragot tartani. Persze, hogy jobb lenne kimérteket, higgadtnak lenni, de hát nem tudok megváltozni. Nem is szeretek olyan emberrel dolgozni, aki abszolút "rendes", nincs semmilyen szenvedélye. Az ilyen a munkában is csak átlagos tud lenni.

Kiváló vállalat címet átadásáról tudósított a Napló 1983. május 7-én, köztük szerepelt a Debreceni Konzervgyár is. „A nérföldkőnek tartott esemény, a kiváló cím elnyerése kapcsán dr. Nagy Gábor igazgató emlékeztetett arra, hogy a kitüntetést épp annak az esztendőnek a munkája hozta meg, amely a Konzervipari Vállalatok Trösztje megszüntése nyomán az önállóság kezdete volt a Debreceni Konzervgyárban. 1982 januárjától saját elképzelés szerint kellett folytatni a gyár jövőjének alakítását, mondta az igazgató, felelevenítve, hogy melyek is voltak az előrelépés kiválasztott útjai. Először is a mezőgazdasággal kellett szorosabban fűzni a kapcsolatot.”

— Egyszer a fővárosban valakitől, aki a konzerviparban jártas, azt hallottam: könnyű Nagy Gábornak, olyan családi háttér áll mögötte, hogy mindent megengedhet magának. Igaz ez?

— Nem. Édesapám gazdasági osztályvezető-helyettes volt az Yblen, édesanyám a faárubolt vezetője. A család csak egy dologgal segített, arra neveltek, hogy mindig a saját erőmre támaszkodjam. Büszke is vagyok rá, hogy tizennyolc éves korom óta a magam kényerét eszem. Annak idején a KÖJAL hirdetett állást legálabb kétéves gyakorlattal rendelkező vegyésztechnikus számára, jelentkeztem, pedig még csak két hét múlva érettségiztem a vegyiparban. Mondtam, meg tudom én tanulni, amit más tud. Meghökkenek a bátorságom, és felvettek.

— Közben pedig megszűnt a tröszt, később önálló külkereskedelmi jogot kapott a gyár, ez év elején pedig tartósítói kombináltá alakult, aminek már nem igazgatója, hanem vezérigazgatója van. Mindezt a fejlődést a sokat emlegetett nehéz gazdasági körülmények között sikerült elérni. Hogyan?

— 1982. január elsejével nekiláttunk és újragondoltuk a VI. ötéves tervünket, kidolgoztuk a saját koncepciókat és hozzákezdünk a megvalósításához. Kiderült, hogy jó célra szűkös időben is lehet pénzt szerezni. Nekünk más iparágakkal ellentétben nemcsak a termékeink minőségét kell javítani, a magyar konzervek beltartalma kiállja a világpiac próbáját. Amire nagyon büszke vagyok, 1981-hez képest megháromszoroztuk a tőkés exportot, tavaly 30 százalékkal növeltük, az idén is ennyi; a tervünk. Végre megvalósíthatjuk az új megjelenési formát! Nem volt könnyű, még Marjai elvtársnak is igazoló jelentést kellett írnom, de ma már vannak olyan üvegeink, amelyek Nyugat-Európa bármelyik élelmiszer-áruházának polcain megállják a helyüket. A hegesztetődobozgyártó gépsoraink elsők a KGST-ben, most akarunk kijönni a tőpézaras dobozokkal. Ezervagonyos hűtőházunk van, most épül a második. Verekedni kell és kellett mindenért, az biztos, de hát ezt tudomásul kell vennünk. Egy vállalat saját stratégiát kidolgozni akkor tud, ha van olyan környezet, amelyik segíti azt. Az ország gazdasági gondjai ismertek, a szabályozók számunkra is annyi nehézséget okoznak, mint másoknak, a beruházás, külkereskedés ezernyi bajjal jár. Nekünk nyugati partnerekkel kell versenyezni, s közben a feltételeink messze nem azonosak az övékével. A legelemből dolgokban sem, hogy mást ne mondjak, én nem akkor telefonálok Budapestre, amikor akarok, hanem amikor vonalat kapok ...

**Szűkös időben is lehet**

— Az effajta bátorságnak köszönhető a sikerei, amelyeket ma már a vezérigazgatói funkció mellett az Állami Díj is fémjelez?

— Meg a munka, rengeteg munka. Miközben a KÖJAL-ban dolgoztam, elvégeztem levelezően a vesprémi vegyipari egyetemet. Utána Debrecenre kerültem főmérnöknek egy tartósító kisüzembe, az országban első, ilyen közös tsz-vállalkozás volt. Mai napig is nagyon örülök neki, hogy kis cégnél kezdtem, ott ugyanis nem lehetett specializálódni. Ha éjjel azzal kellett fel, hogy eltört a szivattyú, hiába mondtam, hogy én vegyész vagyok, a „mérnök úr”-nak mindenhez értenie kellett. 1972-ben hazajöttem a konzervgyárba. Egészen rövid ideig voltam művezető, egy-egy évig osztályvezető és főosztályvezető, ’75-ben igazgatóhelyettes, ’78-ban — április elsején — pedig igazgató lettem. Közben elvégeztem az esti egyetem szakosítóját és ledoktoráltam az agráron az élelmiszeripar integrációjából.

**Az eredmény az érdekes**

— Összeszámoltam egy kimutatásban, a tartósítói-pari kombinát negyvennégy különböző társulásban van benne. Ha csak azt nézem, hogy ezek mindegyikével rendszeresen szót kell váltani az egyéb feladatokon kívül, úgy gondolom, a munkája rengeteg időt követel. Hogy bírja?

— Ledolgozom a napi tizenkét órát, az biztos. De engem mindig felbosszant, ha valaki azt emlegeti, mennyi munkája van, milyen sok időt tölt el vele. Az eredmény az érdekes! Valaki lerudhat naponta harminc kilométert, és sohasem lesz belőle élsportoló, más meg csak százat fut és világbajnokságot nyer. Ez a lényeg. Az viszont baj, hogy nálunk, Magyarországon a vezetőknek rengeteg egyéb elfoglaltsága is van. És min-

**Ahová állították**

— Hogy érzi: népszerű ember?

— Az igazgatóválasztás után valaki megkérdte tőlem, izgultam-e. Azt mondtam, ha egy igazgató a választáskor kezd el izgulni, akkor nagy baj van. Amire büszke vagyok: a vállalati pártbizottság választásakor majdnem mindenki kapott ellenszavazatot, én egyet sem. Jó, tudjuk, a száz százalék nem mindig reális, de ha egy vezetőt valahol a szavazók negyede kihűz, ott el kell gondolkodni. És hadd mondjak el valamit, amit még élek, nem felejték el. Valamelyik évben szombatra esett a névnapom, néhány üzemműszakban dolgoztak bent voltam én is, elindultam a szokásos körútra. Eszrevettem, hogy a hűtőüzemben olyan furcsán viselkednek a dolgozók. Aztán, amikor beléptem, az a száznegyvenháromezer asszony elkezdett énekelni, hogy „Egy száz rangvirág...” Úgy meghatódtam, nem is tudtam, mit kellene ilyenkor csinálni. A konzerviparban viszont biztos, hogy nagyon nem szeretnek. De én azt vallom, mindenkinél azt a céget kell szolgálnia, ahová állították. Én itt dolgozom, nekem minden idegszálammal a Debreceni Tartósítói-pari Kombi-nát érdekelni kell védenem, azért kell hajtanom. A Szegezi Konzervgyárt védje az ottani igazgató, az élelmiszer-gazdaság egészére pedig vigyázzon a miniszter.

— Hallottam viszont már olyan véleményeket is, hogy a termelőségvetkezetekkel sem teljesen felhőtlen a kapcsolata ...

— Ez nem igaz! Eladó és vásárló között természetesen mindig adódhatnak érdeklentétek, de egész vezetői pályafutásom alatt azt tartottam a legfontosabbnak és arra vagyok a legbüszkébb, hogy sikerült mezőgazdasági partnereinkkel igazán jó kapcsolatot építeni. Hadd mondjam példaként csak azt a nyolc kisüzemet, amit létesítettem közösen üzemeltetünk, hadd mondjam, hogy együttes erővel értük el, hogy a KITE taggazdaságai-ban a borsó természetlaga tavaly pontosan duplája volt az országosnak. Az egész magyar élelmiszeripar azért volt és van még ma is nehéz helyzetben, mert az ipari vezetők nem tanultak meg a mezőgazdasággal egy nyelven beszélni. A gyár új neve, a tartósítói-pari kombinát is azt fejezi ki, hogy a mezőgazdasághoz tartozunk. Az utóbbi években a borsoszezon kezdete előtt buszba szállunk a mi vezetőinkkel, és ellátogatunk egy-egy szövetkezetbe, mindig élmény tapasztalni, milyen korszerűen gazdálkodnak, sokat tanulhatunk is tőlük. Különböző kandidátusi díszítési-címeket is a mezőgazdasági integráció továbbfejlesztésének lehetőségeiből írom. Együtt van az anyag, már csak angolul kell megtanulnom úgy, hogy letehessem a nyelvvizsgát, hetenként kétszer tanfolyamon gyötöröm magam.

**Itt élünk Debrecenben**

— Azt személy szerint is állíthatom, hogy a debreceni háziaszonyok a nyáron megkedvelték a konzervgyárt. Mindig kitörő örömmel fogadta, ha egy-egy nagy tételrel és olcsó árakkal megjelentek a piacon. Útletet jelent az a gyárnak?

— Mi milliárd forintokban és százharmacezer tonnában gondolkodunk, kilókat árulni nekünk igazán nem bolt. De itt élünk Debrecenben, minket is felháborítanak a piaci árak, megpróbálunk tenni valamit. Az idén megvalósítjuk a tervezett leányvállalatunkat, huszonkét saját pavilonban árulunk majd konzervet, zöldséget-gyümölcsöt. Talán elég, ha azt mondom, kaptam már levelet maszek zöldségesektől nem éppen hízoló stílusban ...

— Még nem ejtettünk szót az életének gyáron kívüli részéről, családról, szabad időről.

— Tizenkét éve vagyok házas, van két remek fiam, Pallagon építettünk házat. A család jelent számomra a biztos hátteret, sajnos elég kevés időm, gondolatom jut rájuk, a feleségem időnként megjegyzi, jobb lett volna, ha a konzervgyárt veszem feleségül, de azért elviselnek. Ha a fiaimból rendes ember lesz, akkor semmi baj, ha nem úgy sikerül, órási lelkiismeret-furdalás fog gyötörni. Hobbim egyedül a vadászat. Én egyszerre képtelen vagyok nyugodtan maradni, egy helyben megülni, pedig lazításra mindenkinél szüksége van. A vadászat rákényszerít.

— Az Állami Díj birtokában elég egyértelműnek tűnik a válasz, mégis megkérdem: érdemes Magyarországon egy gazdasági vezetőnek kockázatot vállalni, bártornak lenni?

— Magyar betegség, hogy mi mindig teljességre törekszünk. Ha Nyugaton egy vállalkozónak tíz kezdeményezéséből négy-öt sikerrel jár, elégedett, mi, ha tizből kettő kudarcot van, katasztrófának tekintjük. Ezért tűnik túlságosan is nagyának a kockázatvállalás, az nevel sok vezetőt arra, hogy inkább „csendben” maradjon, kerülje a rizikós helyzeteket. En szeretem, amit csinálok, és kommunista vagyok, magamnak érzem a mi szocialista világunkat. Öszintén vallom, bátorság, kockázatátás nélkül nem lenne szabad élni sem.

Nagy Zsuzsa



# TÓCÓSKERT

Csak néhány év telt el azóta, hogy a város délkeleti részén, az István, a Kishegyesi, a Micsurin és a Vincellér utca által határolt négyszögben bontani kezdték a családi házakat; s az egykori gyümölcsösöket, zöldségkerteket hatalmas gépek változtatták építési területté. A néhány száz család bánata (ki ne siratná a saját keze munkájával teremtetett otthon, a régi utcát, a megszokott és szeretett környezetet?) lassan emlékké szelídül — mindenki kapott másik lakást, az almafákért, szőlősorokért meg kártérítést. Közben pedig a panelrakók toronydarui egymás mellé állították a hatalmas betonformákat — reményt adva az alberletben élők, rokonoknál ideiglenesen meghúzódók ezreinek. Mire elkészül az utolsó tócskerti ház, hétezer lakás lesz az egykori néhány száz helyén.

Nemcsak lakások, de iskolák, óvodák, bölcsődék, üzletek is épülnek Debrecen új lakótelepén, elfogadható életfeltételeket teremtve az odaköltözőknek. Az ABC-áruház a legnagyobb, ami eddig a megyeszékhelyen épült, az óvodák viszont szükségesek — mint

minden új lakótelepen. Vannak már játszótérek is (persze hogy több kellene a panel-lakásokból kitörni igyekvő gyerekeknek!), sőt nemrég mozi nyílt a Margit téri iskolában.

— Nem lakótelepet tervezünk, hanem lakókörnyezetet — mondta egyszer építész ismerősöm, figyelmeztetve a „telepek” rossz emlékü múltjára. — Nemcsak ötvenkét négyzetméteres átlaglakásokra, de boltokra, parkokra, könyvtárakra, éttermekre is szükségük van az embereknek.

Az új Tócskerti tervezőire nem lehet panasznász: a papírra rajzolt vonalak (lakótelepi mércével mérve) emberhez méltó környezetet ígérnek. Hogy a szép terv mikorra lesz élő valóság, az sok mindentől függ — egyebek között a város pénztárcájának állapotától. A már otllakók s a még ezután költözők egyaránt azt remélik, hogy az egyre szaporodó lakások mellett hamar felépül minden, amiről az építész beszélt: néhány év múlva a Tócskerti nem lakótelep, de generációknak otthont adó, jellegzetes városnegyed lesz.

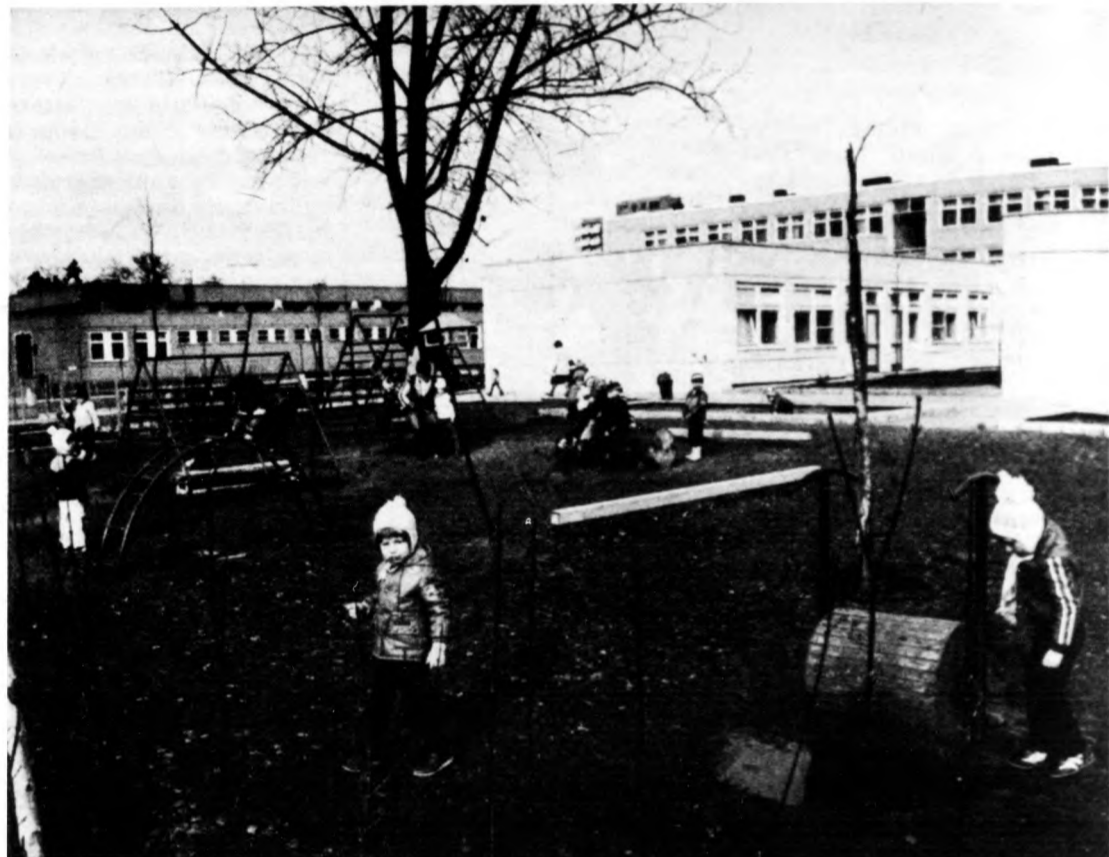

Görömbölyi László és Nagy Gábor képriportja

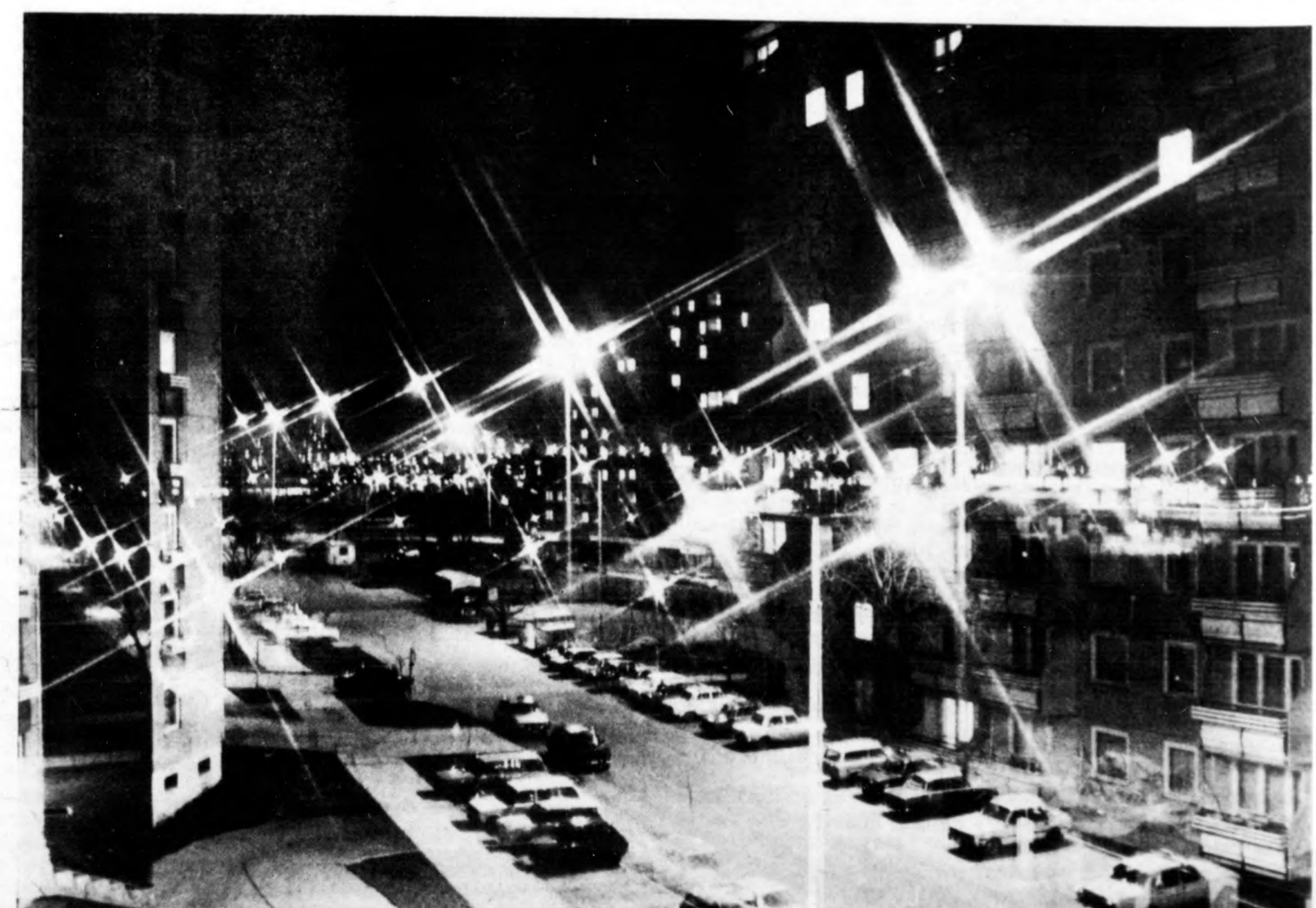

## Falu

Túl az Alföld deszkasimaságú, pötttyözött vidék már más tájék. dős halmokkal, bokkkal, még s de tündöklő cs fehér kökényvir bozóttal. Né keltek, éltek e s annyi más e regél róluk az és Adony között „puszta templon tájáráskor elpu ni templom Sokszor vált p a táj is: a XV például veszed káig. Azután B a búzatermő, j védelmében, m be, lehet, épp a helyét. Mákra mártónfalva?

A XVIII. szá mihálydi kisne tek hozzá a kö seinek kitermel szágtartáshoz: s lyére lakóházak. A következő sz tömörült a lakó sok, Zavarriak, Molnárok, Fa nyes Elek 1851 „Kozma Vazuln Geographiai sz ez a XIX. száza falva” így feste falu Szabolcs a Nyírségben, Nyír-Adonyhoz rög kath., 14 re lakossal. F. Gellért, Kálmá Nagy, Posgay, csay. Ut. posta 1895-ben nagyk lencven család mel a felvidéki cselédeberek pedig kellett: ura birtokolta zel tízezer hold. Ez tehát a múlt?

## Pergő évek

— Hóó — Sándor s nyom zével is rálegy képre — volt u vat-tehenet fog eke elé. De mi

Milyeneket v — Soványak lánkosak, kézb delgettük őket. vitték a katon magyarok, oros

Szilánkos, so gebék vánszoro parasztember e csontos, lomh párban: negye Kapinyák And bizottsági elnök felosztották az deket, s ném után, iratott is ruló. Ot holdat den család, s egy-egy holdat, mek volt. Lé őt kastély körü sokat, a haszná behozták a falból fát vágta kezdett a telep ni kétutcás köz dig jobbára a parasztk telep is, balra is ter Gyarapodott a podtak az emb az ötvenes é tíz-tizenöt csal nagy hirtelenjé lál, ily módon lensége. Inuks gozó, sokgyere ről, mert a tör ügyeltek a tör földet az arar szerint kell m molni. Lassan válik ez a kor több e nép ku ledésre nem íte tapasztalása.

Most mégis hajlítjuk az em logott, világott s miképpen a előtti időkben?

S tanút ke korszak első Tanfőknak: a ri mindenesin Nagy Sánd és tényeket ke

— Ot iskola öt kicsi iskola tanteremmel. ban, egy a M egy a gúti erd tolikus, görög református is katolikus im 1911-es refor lom. Két „ku

# Falukép - emberekkel

Túl az Alföld, a Hajdúság deszkasimáságú, szikkelt pötttyözött vidékein, ez itt már más tájak. A Nyír: erdős halmokkal, szelíd dombokkal, még szürke-kopasz de tündöklő csipkebogyókat, fehér kökényvirág-ésőt ígő bozóttal. Népek jártak-éltek, éltek ezen a földön, s annyi más emlék mellett regél róluk az a Nyíracsád és Adony között emlegetett „puszta templom” is: egy tájárjárskor elpusztult hajdani templom maradványa Sokszor vált pusztává maga a táj is: a XVI. században például veszedelmesen sokáig. Azután Bocskai István, a bűzatermő, jobb területek védelmében, mákkal ültette be, lehet, épp a mostani falu helyét. Mára épült Nyírmártonfalva?

A XVIII. században nyírmihályi kismesék kezdtek hozzá a környék tölgyeseinek kitermeléséhez, a jószágtartáshoz: s az erdő helyére lakóházakat építettek. A következő századra faluvá tömörült a lakosság: a Siposok, Zavaraiak, Koroknaiak, Molnárok, Fazekasok. Fényes Elek 1851-ben, Pesten „Kozma Vazulnál nyomtatott” Geographiai szótára szerint ez a XIX. századi „Martonfalva” így festett: „Magyar falu Szabolcs vármegyében, a Nyírsegenben, nem messze Nyír-Adonyhoz: 14 r., 112 görög kath., 14 reform., 7 zsidó lakossal. F. u. b. Vécsey, Gellért, Kálmácz, Morvay, Nagy, Posgay, Jánky, Kru, csay. Ut. posta Nagy-Kálló”. 1895-ben nagyközség lesz, kilencven családdal, két zömmel a felvidékről idetelepült cselédek voltak. Cseléd pedig kellett: öt kastély öt ura birtokolta a vidéket, közel tízezer holdat.

Ez tehát a régmúlt. S a múlt?

## Pergő évek

— Hóó — mondja Nagy Sándor s nyomatékként a kezével is rálegyint az emléképre — volt úgy, hogy lovat-tenhetet fogtunk párba az eke elé. De milyen lovakat?! Milyeneket vajon?

— Soványak voltak, szilánkosak, kezéből etették, de-dergettük őket. A javát elvitték a katonák, németek, magyarok, oroszok.

Szilánkos, sovány katonagombok vánszorognak az öreg parasztember emlékezetében, csontok, lomha tehennel parban: negyvenöt tavaszán Kapinyák András földosztó felosztották az uradalmi földeket, s némi rábeszélés után, iratot is minden rászoruló. Őt holdat kapott minden család, s rá annyiszor egy-egy holdat, ahány gyermek volt. Lebontották az öt kastély körüli cselédlakásokat, a használható anyagot behozták a faluba, az erdőből fát vágta hozzá, s nőni kezdett a település. A hajdani kétutcás község, mely addig jobbára a kis- és középparasztok telepe volt, jobbra is, balra is terpeszkedhetett. Gyarapodott a község, gyarapodtak az emberek, egészen az ötvenes évekig. Akkor tíz-tizenöt családról derült ki nagy hirtelenjében, hogy kullák, ily módon a rendszer elensége. Inukszakadtáig dolgozó, sokgyerekes családokról, mert a törvény órei nem ügyeltek a törvényre: hogy a földet az aranykorona-érték szerint kell minősíteni, számolni. Lassan történelemmé válik ez a kor is: s eggyel több e nép kudarcos, de feledésre nem ítéhető történelmi tapasztalása.

Most mégis más irányba hajlítjuk az emlékezetet: pislogott, világlólt-e a szellem, s miképpen ama földosztás előtti időkben?

S tanút keressük az új korszak első hírnökeinek. Tanítóknak: a kultúra akkori mindenesinek.

Nagy Sándorral neveket és tényeket keresünk az időben.

— Őt iskola volt régen itt, öt kicsi iskola, egy vagy két tanteremmel. Három a faluban, egy a Melánia-tanyán, egy a gúti erdőben. Volt katolikus, görög katolikus és református iskola. Volt egy katolikus imaház, és az 1911-es református templom. Két „kultúrúnepeink”

volt: március 15-e és a Miklósnap. Felvonultunk és az iskolákban ünnepeltük negyvennyolcat és Horthy Miklóst. En voltam a kürtös, megkezdtem a kis iskolánál és fújtam végig a falun.

A nyírmártonfalvi értelmiség — némi engedelménnyel az értelmiségi létállapot ismerveivel szemben — a következőkből állott: hét tanító, egy református pap (a katolikus Nyíracsádról járt át), egy bába, főjegyző, segédjegyző, adóügyi jegyző.

A gyarapodás tényei, gazdaságaiak, szellemiek: 1958-ban épült a háromtantermes, '69-ben az emeletes, hat tantermes iskola. Ugyanekkor egy klubkönyvtár, előtte, '61-ben művelődési ház, mozi. A hatvanas években párt-ház, az ötvenesben orvosi rendelő, '78-ban óvoda. Van református pap, van katolikus pap, harminckét pedagógus, körülbelül harminc fős agrárértelmiség. Van védőnő, ápolónő, állatorvos, van jó, vezetékes vízű és pillanatnyilag kétezernégy-százötvenen lakják a falut. A lélekszám megóta fogy — most talán stagnál — a gyereklétszám csökken, sok az öreg, kevés a fiatal. Utóbbiak, talán — a városnál elfogadhatóbb telekárak okán — mintha kezdenének meg-ragadni a faluban.

Évtizedeket pergették le, hamarjában ezek a számok. De ugrunk visszafelé, hiszen a kezdeteket keressük, a negyvenöt utáni első pedagógusokat: Romhányi tanító urat.

## A tanya és tanítója

1948. október 21-én érkezett Nyírmártonfalvára.

— En legalábbis azt hittem, hogy ide, de kiderült, a Melánia-tanya kell men- nem. Itt bent a faluban, a görög iskolában akkor 128 gyerek járt egy osztályba. Papíron, persze, mert járnai alig jártak. Hetvenkét nap mulasztást kellett igazolni, akkor még érvényes volt a tanév. Odakint a tanyán hetven-nyolcvan tanuló volt egy osztálynyi. Tizennégy-tizenöt éves gyerekeket is beiskoláztunk, úgy, hogy együtt volt minden korosztály.

Alighogy tanítani kezdett Romhányi tanító úr, áttették a Reviczky-tanyai kastélyba, az ottani iskolába. December 15-től 1952-ig ott tanított, akkor ismét visszakerült Melániára. A Reviczky-tanyán, kezdetben, nyolcvankét tanulója volt. Estenként az analfabéta felnőtteket tanította, harminc-négyven embert, heti négy alkalommal. Negyvenkilencben megnősült, akkor végre beindulhatott a felső tagozat, a felesége is munkába állt. Sok volt a gyerek, az 1948-as népszámlálási adatok szerint egy családra, e tájon, még 6,2 gyermek jutott. A falusi és a két tanyasi iskolába összesen 4—500 tanuló járt. Ma 272-en vannak.

— Ha kíváncsi rá, elmondom, milyen szemléltetőeszközök voltak a Reviczky-n. Egy köbcentiméter, egy méter, egy földgömb, amiért fél liter pálinkát fizettek. Egy felírótábla. A többi magunk készítettük.

Az ötvenes években kevés lett a tanító. Mégis, Romhányi tanító úr, ezért aki mindent és mindenkit tanított aki a kastély gondnoka is volt, szemléltetőeszköz-gyártó és (majd a Melánia-tanyán, a hatvanas években), televíziófelelős, ügyintéző, kérvényíró, a tanító úr életében egyetlen gyereket buktatott meg.

— Ezt is csak rábeszélésre a buktatás nem megoldás, a gyerekeket azért küldték az iskolába, hogy tanuljanak. Ha nem tanult, ebéd utánra visszahívtam és újból neki-láttunk az anyagnak. De ez már a múlté. Amióta anyai a pedagógus-vándorlegény, más a tanítási módszer. En itt ismerem mindenkit, már az unokákat tanítom. Előfordul, hogy más néven szólítom a gyereket, mert olyan, mint az apja vagy az anyja volt. En még azt mondom: gyereket tanítunk, nem tojásokat.

Lassan negyven éve tanít. Kereskedelmi pályára akart menni, a tanító apa kívánságára iratkozott be a debreceni Református Kollégiumba, s pedagógusnak. Vajon, mi lett volna belőle, ha nem áll kötelnek, mi lett a hajdani osztálytársakkal?

— Így köszönök nekik, ha találkoznunk — és Romhányi tanító úr földig hajol.

## Élet és történelem

Az öt kastély urát elvitte a szél. Reviczkyból hordár lett Pesten, a többség külföldre ment. A kúriák vagy szétporladtak, vagy az új rendszerben gazdasági épületekké születtek. De a tanító úr egykori munkahelyét, otthonát, a Reviczky-kastélyt akadály nélkül megszemléltem. Homokos, vad szélben, de a szelet enyhítő nap-sütésben megyünk ki a tanyára. Tsz-nyugdíjas öregemberek kocognak egylovasszerekre: azt meselik, öregségére majd mindegyikük vesz egy lovat, s dédelgeti, akár a régi, szilánkos gebéket.

A kastély ma nevelőtthon. Bodor Zoltán igazgató 1961 szeptemberé óta van itt: körülötte nyolcvan-száz anyjancs-anyjancs gyerek. Óvodások, iskolások, vegyesen. S mit mond az igazgató: már az otthonban is csökken a gyereklétszám. Ami jó volna, de mennyire: ha nem figyene össze a gyermeklétszám általános, országos csökkenésével.

Visszafelé megnézzük a Melánia-tanya iskoláját is. Most — hiszen a hetvenes évek körzetiátvételét követően megszűnt a két tanyasi iskola — gazdasági épület. Oriási eredmény volt, amikor a háború után, végre, megindulhatott itt a tanítás, ösz-szeszedték a szanaszét lakó tanyás családok gyerekeit. A demokrácia sikere volt az is: a zsúfolt termek, a tanítói szék lábánál is üldögélő nebulók, a tanulásra fogott írni-olvasni nem tudó tizenhat évesek.

Romhányi tanító úr, aki mellett öles léptekkel húztak el a kereskedelmista iskolatársak; aki tanyasi tanítóként kezdte és falusi tanítóként megy közelesen nyugdíjba, mindent tud, ami az utolsó négy évtizedben e tájon történt — a pedagógiában, a kultúrában is.

— Nekem újat itt nem mond már senki.

Portréja már-már a falu-portréval azonos.

Cs. Nagy Ibolya



HORTOBÁGYI ALKOTÓTÁBOR 85 — Madarász, Gyula: Téli napsütés

# „Zengjük a dalt...”

## A kórusmozgalom újjáéledése Debrecenben

Élénk, pezsgő kóruséletet mondhatott ma-gának Debrecen a két világháború között: csaknem harminc olyan jelentős énekkar működött a városban, amely több-kevesebb rendszerességgel a közönség elé lépett. Az időszak kiemelkedő jelentőségű eseménye volt az 1929-es országos dalostalálkozó megrendezése, amely elindította a repertoárok tisztulásának, felzárkózásának folyamatát. A megújulásra azért is szükség volt, mert az egyszerű indulókat éneklő dalárdáktól a Kodály-műveket interpretáló kórusokig igen vegyes színvonalról és műsorpolitikáról árukkodtak a kórusok teljesítményei. S hogy nem gyors, látványos fordulat keretében ment végbe a változás, azt bizonyítja egy 1945-ös keltezésű újságcikk, amely még mindig arról ír, hogy „a sokat kárhozott germán szellemet éppen a munkásdalok propagálják”.

Az iparosok, kereskedők egyeletei, az iskolák és a városi tanács tartottak fenn elsősorban énekkarokat, amelyek közül több keletkezési ideje a huszas évekre nyúlik vissza. A háború természetszerűleg szétzilálta a kórusmozgalmat: a behívások, az el-költözések létszámában tizedelték meg a társaságokat, a szorító ellátási gondok pedig az életfeltételek elemi biztosítására összpontosították a város polgárainak figyelmét. Dalolni igen keveseknek maradt kedvük és energiájuk, így egymásután szűntek meg a korábbi, ismert kórusok. Az is természetes azonban, hogy amennyivel hamarabb megszabadult Debrecen a háborús fenyegetéstől, annival korábban kezdődhetett meg az élet normalizálódása, ami az énekkari mozgalom újjáéledésében is éreztette hatását.

## Először az Internacionálét

A Debrecen zenei élete című monográfiában Straky Tibor így ír az újrakezdekről: „A fasizmus szorításából szabadult magyar szellemi élet első művészi szárnypróbálgatásait megjelentek az ének- és tánc-együttesek, amelyek feladatait tüzték ki a tömegek kulturális felemelését saját, részben elfelejtett hagyományok felelevenítésével.” Nincs abban semmi rendkívüli, hogy az adott politikai viszonyok között a debreceni MÁV Járóújságító Egyetértés férfikara tudott leghamarabb talpra állni. Olyannyira, hogy a felszabadulás után először ők énekeltek az Internacionálét a Város Dalegylet itthon maradt tagjaival karöltve az Ideiglenes Nemzetgyűlés megnyitására. A negyventagú kart Forrai István vezényelte. Ezekben a lázas napokban a kórust sűrűn hívták szerepelni; ők énekeltek a szovjet parancsnokság által 1944. december 28-án adott fogadáson is. A körülményekre jellemző, hogy mivel kijárási tilalom volt érvényben a szereplés után a parancsnokság minden dalost a lakására szállított. Ezt követően a kórus gyakran lépett fel szovjet együttesekkel is egy műsorban.

Az Egyetértés férfikaron kívül új lehetőségek nyíltak meg a többi munkáskórus előtt is. A Debreceni Munkásmozgalom Dalegylete 1912-ben alakult, majd a két háború között különböző nevekben működött. 1934-ben a Bőripari Szakszervezet veszi át az együletet, s neve is Bőripari Munkások Dalegyletévé változik. Az újjáépítés hevében keletkezett gondolat, azaz hogy a dalár-dák legjobbjait egy nagy központi énekkarba egyesítsék, nem bizonyult demokratikusnak. Ezzel ugyanis mintegy lefejezték volna a közel 30 működő dalárdát. A Bőripari Dalárda élére 1946-ban Csenki Imre került, aki a kart 1948-ban saját neve alatt egyesítette az ugyancsak általa vezetett Kollégiumi Kórusal.

A munkásdalárdák fontos szerepet töl-töttek be a munkásság öntudatának ében tar-tásában. Állandóan műsorukon tartották a kor munkásmozgalmi dalait. Emellett énekeltek szerenádokat és temetési dalokat is, felléptek műsoros esteken, táncestélyeken, ismeretterjesztő előadásokon, politikai össze-jöveteleken. Tagjaiknak lenni megtisztelte-sének számított és bizonyos előjogokkal is járt.

## Az egyletektől a kórusokig

A korabeli újságok sűrűn foglalkoznak a Csokonai Színház előadásaival, de énekkarokról csak elvétve adnak hírt. Ez nem véletlen: a nagy megrázkódtatások után a kórusmozgalom csak 1946 tavaszán kezdett kibontakozni. Ezt megelőzően egyetlen új énekkar megalakulásáról tudunk: a Postás Dalegylet 1945 decemberében szerveződött meg, Szigethy Gyula vezetésével.

Az ígéretes kezdeményezések egyike Gyulás György nevéhez fűződik, aki a Dóczy tanítóképző tanáraként 1946 februárjában alapította meg az intézet leánykarát. Nagyszerű bemutatkozó hangversenyüket május-ban tartották, s néhány dalt hamarosan szagra rögzített tőlük a Rádió. Jobban meglepázta a háború szele a nagyműlt Kollégiumi Kántust, amelynek csak 1946 tavaszán — s ekkor is fellépések nélkül — indultak meg a próbák.

Egyébként különös, ellentmondásos változásokat hozott az 1945—50. közötti időszak. Az énekkarok sorsát alapvetően befolyásolta az egyesületek megszüntetését elrendelő belügyminiszeri rendelet. Az évtized második felében újra aktív szerepet vállaló nagyműlt Városi Dalegylet 1951-ben, az 1946-ban alakult Csapókereti Dalegylet szintén 1951-ben, a Kossuth Dalegylet 1949-ben, a Református Tanító Vegyeskar 1947-ben, a Kereskedő Ifjak Dalegylet és az Iparos Dalegylet 1951-ben, a Cipésziparosok Dalegylete 1949-ben szűnt meg. A Szent Anna templomban rendszeresen magas színvonalú vasárnapi miséket adó, 1946-tól Pongrácz Zoltán által irányított Szent László Dalegylet önálló egyesületként 1948-ban oszlatlak fel; utána már csak egyházi keretben működött tovább.

A dalegyletekre súlyos csapást mérő rendelkezésekkel párhuzamosan azonban más testületek, intézmények egész alatt újra napvilágra dugta fejét a kórusmozgalom hajtszála. Biztató kezdeményezések történtek például az iskolai énekkarok fejlesztésére központi ifjúsági énekkarok létesítésére. (Itt a több kórus irányításában serénykedő Czövek Lajos neve érdemel említést). A debreceni kórusélet háború utáni legfényesebb lapjait azonban a Csenki Imre által a Református Kollégium és a Dóczy-intézet növendékeiből alapított Kollégiumi Kórus írta 1946-tól. „Csenki Imre munkája a legreményteljesebb sugár Debrecen zenei életében” — fogalmazott Járdányi Pál a Szabad Szóban Kodály monumentális műve, a Jézus és a kufárok bemutatója után. A Kollégiumi — majd 1948-tól Csenki — Kórus 1946—50 között valóságos kultúrmissziót teljesített a nép zenei műveltségének fejlesztésében, az új magyar kórusművek bemutatásában. Nagy sikerű budapesti hangversenyei, svájci körúta, a Cantata Profana és a Székely fonó debreceni előadása a kor ki-emelkedő énekkarai közé emelte a kórust — például, hogy a történelmi helyzet és egy tehetséges, lelkes ember találkozása rendkívüli magaslatokra képes emelni az alkotóerőt.

Turi Gábor

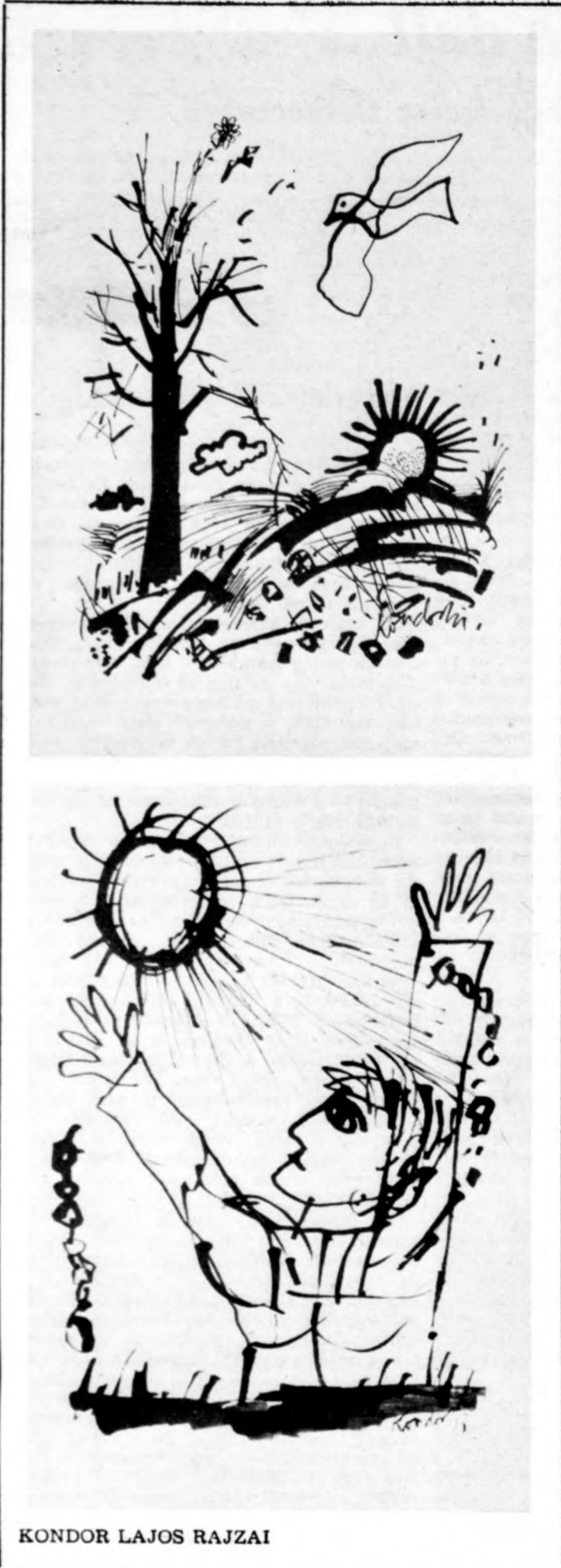

KONDOR LAJOS RAJZAI

# Az új demokratikus kultúra alapvonásai

Az évtfordulók — s így felszabadulásunk 40. évfordulója is — a köztudatban mint egy nagy történelmi pillanat emlékei jelennek meg. A történelmi pillanatok azonban mindig valaminek a lezárását és ugyanakkor valami újnak a kezdetét is jelentik. A felszabadulás pillanata az új élet megteremtésének lehetőségét és szükségességét hordozta magában. Az élet minden területének meg kell újulnia — ez mindenki számára világos volt, s ez alól a kultúra szférája sem lehetett kivétel.

Az új magyar demokratikus kultúra alapjainak lerakásakor mindenképp a kulturális örökséget kellett feltérképezni, más szóval: melyek azok a tendenciák, melyeket fel lehet és fel kell használni. Nos, ez az örökség rendkívüli mértékben elmentmondásos volt. Az egyik oldalon találjuk az úgynevezett polgári Magyarországi kultúráját, a másik oldalon pedig a Horthy-korszakban belülről létrejött baloldali, szocialista művészet és kultúra számos gyökerét. Az a fejlődés, amely a magyar művészetekben Adytól, Kernstoktól, a korai Bartóktól kiindulva a felszabadulásig tartott, valóban komoly örökség. Ennek jelzésére olyan neveket lehet felsorolni, mint József Attila, Radnóti, Dési Huber, Derkovits. A zenében elsősorban Bartók, Kodály és a Bartók-kör, tehát Weiner Leó és mások teljesítményei. S említhetjük még olyan publicistáknak, pedagógusoknak a nevét is, mint amilyen például Bálint György, Kemény Gáboré, Földes Ferencé.

A Horthy-korszakban belülről tehát számtalan olyan kulturális teljesítmény jött létre, amely valóban a demokratikus kultúra alapjává válhatott. Létrejöttének idején ugyanis a magyar kultúra legjelentősebb alkotásai el voltak zárva attól a lehetőségtől, hogy tömeghatást gyakoroljanak. Elég csupán arra gondolnunk, hogy József

Attila versei 600—1000 példányban jelentek meg, hogy a szocialista képzőművészeti mozgalom meglehetősen elszigetelt jelenség volt. A magyar uralkodó osztálynak nem volt módja, hogy megakadályozza a fenti alkotások létrejöttét, de arra igen, hogy megakadályozza népszerűségét, elterjedését.

1945 után Magyarországon az első feladat az volt, hogy valóban demokratikus kultúrát teremtsünk. A demokratikus kultúra egyúttal annyit jelentett, hogy azokat az akadályokat, amelyek a szocialista kultúrának a széles tömegekbe való áramlását foltartották, meg kellett és meg lehetett szüntetni. Ugyanígy meg kellett szüntetni azt az iskolai kasztrendszer is, amelyet az uralkodó osztályok a polgári világban létrehozottak.

A kultúra demokratizálásának alapvető követelménye az, hogy a kultúra egésze eljusson a tömegekhez. Ennek jegyében a korszak nagy vívmányai közé tartozik az egységes nyolcosztályos iskola megteremtése, a továbblépési, a továbbtanulási lehetőségek biztosítása, a volt uralkodó osztályok kulturális monopóliumának megszüntetése, valamint a kultúra olcsóbbá tétele, tehát az, hogy valóban mindenki számára elérhető legyen.

Az azonban, hogy a kultúra elvileg mindenki számára elérhető, még önmagában kevés. S itt kell megemlíteni, hogy a leghaladóbb gondolkodású művészek elvitték a kultúrát a tömegekhez. Ma már szinte legenda Major Tamás, Gobbi Hilda és mások lelkesedése, amikor mostoha körülmények között járták az országot és szavaltak, hogy azok, akik maguktól nem mennének még színházba, vagy más okból nincs rá módjuk, megismerhessék a magyar költészet, művészet legjavát. S nemcsak az „új” művészeket, műveket népszerűsítették,

hanem a régieket, a klasszikusokat is.

Ugyanígy a színházak új közönség számára játszottak, tudva, hogy a kultúra legjavát kell előtérbe állítani. Így ismerkedhettek meg ezrek és ezrek Molière vagy Shakespeare művészetével. A legjobb magyar színésztől a demokratizmus gondolata sohasem állt távol: a színházi élet demokratizálódása szinte minden nehézség nélkül megtörténhetett.

Az új igényekkel és az új igények felkeltésével a könyvkiadásnak is számolnia kellett. Természetesen ki kellett elégíteni a politikai művek iránti érdeklődést, a marxista alapművek brosúraformátumú, nagy példányszámú megjelentetésével, de nem kevésbé jelentős a magyar és világirodalmi klasszikusok kiadása sem. Csak egy példa: nem sokkal a felszabadulás után a Vidám könyvsorozatban jelent meg Bessenyei György Tariménes utazása című munkájának átdolgozott változata.

Az irányítók tudatosan törekedtek arra, hogy a kultúra kontinuitásának lennie elve érvényesüljön. Az a történelmi vállalkozás, amely egy elmaradott, elszigetelt kultúrából valóban hathatós, a széles tömegekhez terjedő akar teremtene, nem jöhet másképp létre, mint úgy, hogy a gazdasági és kulturális követelmények egy irányban hatnak, nincs ellentmondás. Ugyanakkor egy ilyen változás nem jöhet létre spontán módon. Ehhez feltétlenül szükség van tudatos vezetésre, s ennek a vezetésnek a hordozója a felszabadulás utáni időszakban is a kommunista párt volt.

A múlt rossz örökségei közül eddig nem említettük az analfabetizmust. Az analfabetizmus felszámolása éppen úgy, mint a kultúra demokratizálása általában, a leglényegesebb feladatok kö-

zé tartozott, hiszen egy népi demokratikus fejlődés sem tűri el a kirívó elmaradottságot. Ezt szolgálta a könyvtári hálózat gyors kiépítése, valamint az is, hogy a felnőttoktatás soha nem látott méreteket öltött. Megértetni és megérteni a tanulást, a tudást, a kultúra szükségességét — így lehetne összefoglalni a fő feladatot a kultúra területén.

Politikai szempontból ma már differenciáltan értékeljük a „holnapra megfogadjuk az egész világot” életervezést, mely nem csupán a népi kollégisták gondolatvilágát fejezte ki. Annyi azonban bizonyos, hogy a kultúra területén ennek sajátos tartalma jött létre. Ahogy mind szélesebb néptömegek közé hatolt, egyre többen érezték elhivatottságot a kultúra iránt. S nemcsak a népi kollégista színészekre kell gondolnunk, hanem a szinte gombamódra szaporodó színjátszókörokre, táncsoportokra, olvasómozgalomokra, ankétokra is. Persze voltak olyan formális keretek, melyek szintén a kultúrát voltak hivatva szolgálni, a gyakorlatban azonban formális jellegű érvényesült csupán, mint például a szemináriumoké. De e mögött is az az elképzelést munkált, hogy az emberek szabad idejét a kultúrával való foglalkozás töltse ki, meghozza a lehetőségek szerinti minél inkább az aktivitásra építve.

A demokratikus kultúra alapjainak lerakása tehát nem jelent többet és nem jelent kevesebbet, mint mindenfajta kulturális monopólium megszüntetését. A kultúra nyitottságát bizonyította a tömegek számára, és a tömegeket ezáltal a kultúra iránt nyitottá tette. Mindenkinél joga van a kultúrára, s a kultúra mindenki számára művelhető. Ennek tudatosítása mindenképpen feltetele volt a további szocialista fejlődésnek.

Hermann István

## OLVASÓNAPLO Utunk évkönyv '85

18. esztendeje évről évre megjelenik az Utunknak, a romániai magyar irodalom hétköznapijának, az ottani Es-nek az évkönyve. Az első pillantásra, kézbevevésre is szép kiadvány minden alkalommal más-más szempont szerint csoportosított írásokat közöl a romániai magyar, illetve a hozzájuk közelebb álló vagy a témakörhöz kapcsolódó román, olykor magyarországi írók tollából. Verset, prózát, „Minden évkönyv alkalmi antológia”, írja a 83. évi kötet élén a sorozat szerkesztője, Létay Lajos. Az előbb említett évfolyam például az írók frissen készülő műveiből, új novelláskönyvekből, születő regényekből, kététekké alakuló versekből közölt szemelvényeket, a 84-es írók, művészek vallomásait közölte hobbiukról, kedvelt s állandó szórakozásukról. Az új kötet témája az anekdota, az irodalomnak talán legkönnyebb, ha nem éppen legnehezebb műfaja, ha egyáltalán lehe, közöttük ilyen különbséget tenni. Az a műfaj, amely hagyományosan közel áll az erdélyi magyar irodalomhoz, az erdélyi néphez. Elég csak Tamási Áron vagy Nyírő József elbeszéléseire, Nagy Olga népi gyűjtéseire (Paraszt Dekameron), a Kilenc kéve hány kalangya? című kötetre gondolni.

Ebben a kötetben a ma is élő írók adnak elő tréfás (vagy nem is tréfás) történeteket önmagukról, másokról, vagy ahogy a szerkesztő írja: „Csevegünk, pletykázunk, élőkrol, holtakról történeteket mondunk el, velünk történeteket, mással megesteket, ki így, ki úgy, mert emlékezés, látásmód, viszonyulás, hangnem stb. stb., hányan épp vagyunk, annyiféle.” Vagyis a kötet rendkívül színes, változatos. A versek íróin kívül (azért nem mondok költőket, mer, költők is szerepelnek prózaíró gyanánt) 25 prózai mű villogtatja csakugyan nemcsak írók szellemességét, árasztja, bugyogtatja emlékeik józú forrása, is, s a mosolygató történetekben kibontakozik, élénk tárul az újabb (s régibb) romániai magyar irodalom születése, életének körülményei, művelői hol életnagyságban, hol „kicsiségben, s miközben az olvasó jól szórakozik, szinte testközelbe kerül kedvelt, ismer, vagy kevésbé ismert íróival, szerkesztősegekkel, színházzal stb. Vagyis sikerül megvalósítani a szerkesztő szándékát: „meghitt közelségbe hozni irodalmunkat az olvasóhoz, tegnapia-

kat idézve irodalmunk tovatúnt negyven esztendejéből, holtakat, akiket immár csak a ki-kihagyó, a fakuló emlékezet őrzi, könyveiken túli arcuka, — talán csak egy apró anekdota”, s természetesen az élőkét. A szétszórta, itt-ott talán jelentéktelennek tűnő történetek sokasága pedig lassan irodalomtörténeté áll össze, ezzel is növelve a kiadvány súlyát, értékét, forrásértékét. Különösen jelentősek például az utóbbi szempontból Kántor Lajos Képtelen szerkesztőség? és Szilágyi István Kóborló évek című írásai, melyek a Korunk és az Utunk szerkesztőségének korábbi éveit idézik fel, életszerű hitelességgel.

A tréfás történetek göcögő tovatúntatásában közben szép versek szakítják meg, s színvonalas rajzok sokasága, ugyancsak a romániai magyar képzőművészek olykor tenyérnyi, féltényérnyi remekelve, a szemlélet, a stílusok gazdagságát vonultatva fel. Külön érteke a szép kiadványnak a hónapokhoz csatlakozó színes mellékletek sora, melyek jó része szintén romániai magyar festők esetje alól került ki, bizonyítva e művészet magasrendűségét, sokoldalúságát. Vagyis a könyv a maga aránylagos rövidségében, tömörségében (kb. 300 lap a csatlakozó reklám-szövegek nélkül) szinte teljes képét adja a romániai magyar alkotói rendnek. Szinte teljeset, mondom, mer, hiszen a kötet sem most, sem a korábbiakban nem törekedett teljességre. Az eddigi 18 kötet viszont olyan körképét adja a romániai magyar irodalmi, művészeti életnek, amely szinte könyvtárral ér fel, egy olyan varázslatos könyvtárral, melyben az alkotók emberközelsége is kerülnek. Szinte nem találó szavakat a sorozat méltatására, csupán annyit: olvasni, forgatni kell a köteteket, s folytatni, folytatni...

Részemről érdekesnek találtam a kiadvány végén szereplő 20 lapot kitevő reklám-szövegeket is, melyek hol színes, hol fekete-fehér képeikkel szinte átfogó képét adják az erdélyi ipar, kereskedelem legkiemelkedőbb képviselőinek, mintegy bemutatva azt a gazdasági környezetet, mely a romániai magyar irodalom háttérét képviseli.

Tóth Béla

KÉKESDI GYULA:

## A GRÚZ ÖRMESTER

Nyugalmozott tanácselnök barátom mondta el, hogy dunántúli falujukban még most, negyven év után is elevenen él az emléke egy fiatal szovjet katonának, aki a felszabadító harcok során jutott el hozzájuk.

— Márciusi nap volt, havas esőre, csipős szélre ébredtünk. Reggel nyolckor még csend volt a faluban, szokatlan, dermedt némaság. Kilenc után a falut megszállva tartó németek üvöltözve kapkodták össze holmijaikat, s néhány perc alatt továbbálltak. A távolból géppuskák kelepelését hallottuk, majd erősödött a harcizaj. Az ablakon át láttuk, hogyan vágat végig a főtáncán a szovjet lovas járór. Az utca végén pihenőt tartottak, majd lépésben megindultak visszafelé. A mi házuk előtt egy szép szál fiatal lovas megsarkantyúzza lovát, az alacsony léckerítésen át beugratott az udvarra, és lovát az almafához kötötte.

Nálunk nagyanyám volt a gazda. Szigorú, akaratos asszony, aki nem ismerte a félelmet. Kendőt kötött — mint mindig, ha idegen érkezett —, kilépett az ajtón, és ráfordult a hosszúra nőtt, fekete hajú, nevető szemű legényre: „Nem látod, hogy kapu is van?” A fiú nevetett nagyanyám mérgén, kezdte volna leszerszámolni a lovát, amikor egy idősebb katonányitott be a kapun, és

tört magyar nyelven közölte nagyanyámmal, hogy örmester vendégünknek kézzel szállást néhány napra. Nagyanyámnak meg válaszolni sem volt ideje, amikor újabb láрма és mozgolódás támadt. Egy vágató lovas odakiáltott valamit orosz nyelven a fiatal örmesterünknek, mire az lóra pattant, és úgy, ahogyan érkezett, a kerítésen át kiugratott az utcára, majd elvágatott a többiekkel.

Nem sokkal később fegyverroport hallottunk a falu nyugati végéből, de a csatazaj öt percig sem tartott, a szovjet katonák máris tódultak visszafelé. Kisvártatva megláttuk a mi örmesterünket is, a homlokára merő vér volt, kezét arcára szorítva görnyedten lépegetett, ketten is támogatták.

A konyhában fektették le az öreg díványra, s néhány perc múlva megpillantottam falunk öreg orvosát. Reméltem toportott két szovjet katona között, nem tudta, mit akarahatnak vele, úgy kellett az ajtón berángigálni. De amikor meglátta a sebesültet, és megértette, miről van szó, gyorsan munkához látott. Kitisztította, leragasztotta a sebet, s a sebesültet a tisztaszobában ágyba dugták. Akkorra nagyanyám is megenyhült. Eleget volt már nekünk a németekből, alig vártuk, hogy kitakarodjanak. S ha a szovjet ör-

mester történetesen nem a kerítésen át ugrott be hozzánk, nagyanyám egy zokszót sem ejtett volna. Így is szent lett a béke. A sebesült ember egybeként is gondoskodásra szorult, táplálékra van szüksége, hogy hamar lábra állhasson. Nagymama finom krumplilevest főzött zöldséggel, sok szalonnával, és nem mozdult el az örmester mellől, amíg az a tele tányért ki nem kanalazta.

A fiatalember már másnap talpon volt. Közöttünk ült a konyhában, s gyűrött noteszban örzött két fényképet magyarázta. Az egyiket nyilván a papámamát láttuk, a másik fiatal lányt ábrázolt, s mivel nem értettük egymás nyelvét, csak gondoltuk, hogy a menyasszonya lehet. Szerencsénk megerkezett az előző napi tolmács, s megtudtuk tőle, vendégünknek Kamo Abasidze a tisztességes neve, a messzi Gruziából vetődött hozzánk. Grúzia nevet hamar megta utat nagyanyám, de a katonát sehogyan sem tudta megjegyezni. A grúz örmester — csak így emlegették, és így maradt meg a falu emlékezetében is.

Aznap vidám esténk volt. Nem tudom, maradt-e ahhoz hasonló emlékünk gyerekkoromból. Előkerült egy szőke, jó húsban levő orosz katona, aki harmonikával állított be hozzánk, mögötte a tolmács, két fekete nyérrel és két katonakon-

## BODA ISTVÁN:

### TAVASZ

Az árokparton kihajtott a fű  
kesernyős illatait lebegtetve.  
Látszatra minden olyan egyszerű:  
tavasz van, kék az ég, megjött a fecske,  
s kezdődik minden úgy mint azelőtt,  
sárból csipetnyi s aközé a szalma.  
Nyílik a meggy és halvány rügye rőt,  
fehér hóban talpig a törpe alma.

Szóval a világ eleven, nyűzsög,  
apró kis forradalmak zúgnak által  
a dolgokon. Előjön a tücsök  
szárnyai közt a hangok illatával,

s a vérvörös alkonyok háttére  
a nyárfák nehéz zöldjével beszélve,  
olyan akár az álmok ártere,  
olyan mintha csak lenne és lebegne.

Olyan. De milyen? Ké, szemem mögött  
az emlék jön-megy. Aztán visszahátrál.  
Látom az első tavaszi ködöt  
a történelmi roppant szakadással.  
A vonalat. Azt látom újra és  
önmagamot, aki még mit se értett,  
mert fülemben golyószó, rettegés,  
és úgy látta és élte az egészet,

hogyan bőre alatt is a félelem  
s a didergés szorongott és virágozott.  
A csönd, az volt a legszebb védelem,  
mert akna robbant hogyha nem

vigyázott,  
s emlékeiben mennyi füst, korom,  
a maga ázott bunker, mint a csapda.  
Tünődtem rajta hányszor olykoron:  
mi lenne, ha egy lövedék becsapna?

A hó szennye, akár a csönd, ha már  
szürkére vált, olyan lett a tél.  
Nagy varjúként, csak gubbaszt a határ,  
s tollait veri, kavarja a szél.

Ez az utolsó, ez a ráadás,  
ez a mégegyszer, a neki-roham.  
Szurony hegyével meglendül a sás,  
aztán a fagy és azután olyan,

olyan hirtelen lendül át vele  
a délután, hogy észte ragyog.  
Azután lassan dől a melege,  
azután izzadnak a hajlatok.

Törékenyek voltunk akár az ég.  
S akkor se hittük, mikor vége lett már.  
Pedig vége volt. Mintha venyigét  
égetnénk, mintha édes szilvalekvár,  
a tekenőbe beleszorított  
illat csapódott volna szerteszejjel.  
Az ember szinte sirt és ordított,  
s a kerítést csak fogta a kezével,

és bámulta a késő őszi táj  
fölmart sebeit, szilánk verte bőrét.  
Később ezüstként vékony bikanyál,  
majd arra rá az alkonyati rőt ég...  
Kamaszból akkor percre, hirtelen  
szinte felnőtte, ember-szamba értem.  
Mikor is? Milyen régen istenem.  
Csoda, hogy élek, amit én megéltem.

Pedig hát minden olyan egyszerű:  
tavasz van, kék az ég, megjött a fecske.  
Az árokparton kihajtott a fű,  
a meggyfa, mint egy tobzódó

menyecske,  
és minden épp úgy azelőtt,  
csak egy kicsit már kopottan, fakóbban,  
és ragyognak a tavaszi esők,  
a bokrok csak úgy hetykén,  
sportzakóban.

Es köröttünk és bennünk és velünk  
lendül a kor, a visszavonhatatlan.  
Dolgozunk, élünk és emlékezünk,  
és ritkulunk és mind több  
szivrohamban,  
de a tavasz, az akkor kezdeti  
megiscsak kíséri a nemzedéket.  
Sorsa csak egy volt, de az emberi  
és akkor is, ha végképpen elégett.

### KŐ

S ahol a lőrés nem is látható,  
két domb között, a vetés selyme is  
előbükik. És elkopik a hó.  
s mintha egy lány illatot fejne ki

a mindenség tőgyéből. Lassú kék  
fodraival gyűlnek a vadvizek.  
Es március van ismét. Mintha rég  
az volna már. És barka-szag libeg.

Arcom, szemem, szám fürdik. Meztelen  
árnyékát elm éjt a jövő.  
Nézem, lehajlok, aztán felveszem.  
Kemény és nehéz. Olyan, mint a kő.

zervvel megpakolva. Nagy-  
anyám hagymával és sza-  
lonnával egészítette ki a  
vacsorát, s mindjárt vi-  
dám muzsika verte fel a  
házat. A zenére a szom-  
szédbebi lányok, fiúk is  
odasomfordáltak, nagyma-  
ma hiába morgott valami  
a habórúrol, a vidámság  
mind hangosabb lett.

Oreganyalm mérge is ha-  
mar elpárolgott. Tettetett  
haraggal kérdezte meg Ka-  
motól: „Így élünk mostan-  
tól? Muzsikaszóval?”  
A grúz őrmester komoly-  
ra vált arccal intett nemet.  
Még tart a habórú, mon-  
dta cseppet sem vidáman.  
Szavaitól a mi kedvünk is  
csillapult, már csak arra  
tudtunk gondolni, hogy a  
katonák és a falu népe  
egész nap lövészárkot ásott,  
s amint a hozzáértő öregek-  
nek elmondták, két sorban  
állnak az ágyúk, torkolattal  
nyugat felé. Minden perc-  
ben jöhet az ellentámadás.

Nem is kellett várni, csak  
hajnalig. Még meg sem  
virradt, amikor elkezdődött  
a zenebona. Én az udvarból  
csak annyit láttam, hogy  
Kamo egy másik társával  
géppuskát cipel a várdom-  
ból álló templom felé, s  
még körül sem néz-ettem,  
már kelepelt is a géppuska  
a váromladékok mögül. Mint  
rossz álmomra emlékszem,  
hogy a lármázó, izgága né-  
metek hogyan özönlöttek  
el a falut, berontva a há-  
zakba, nincsenek-e ott meg-  
búvó szovjet katonák. Alig-  
hogy a zaj lecsendült, a  
szomszédasszony jött lélek-  
szakadva a rossz hírről,  
hogy a németek felkúsztak  
a templomtoronyba, és  
agyonlőtték az onnan lövöl-  
dő őrmesterünket.

Nagymama szigorú arca  
kőszoborra keményedett,  
kendőt terített a vállára, és

fűtőlve a zúzavarrá, a  
paplak felé indult. Talán  
fél óra múltán titokzatos  
arccal, de megenyhülve é-  
kezett haza. Kérdeztem,  
hogy a kendőjét hol hagyta  
el? Egyetlen szóval sem  
válaszolt. Egész nap a sza-  
vat sem hallottuk, este pe-  
dig — ilyen még nem volt  
— egy fazék levest tett a  
füles kosárba, és rám bízta,  
hogy vigyem el a plébános  
úrnak. A templomnál csak  
a harangozót találtam, ő  
vette el a levest, s arra  
kért, mondjam meg nagy-  
anyámnak, hogy takarod-  
nak már a németek.

Aznap éjjel alig aludtunk  
valamit. Korán reggel arra  
riadok, hogy kopogtatnak  
az ajtón. S ki lép be rajta?  
A grúz őrmester sértetlen-  
ül, a két szemre valóság-  
kacag, vállán a nagyanyám  
kendője. Felkapja nagy-  
anyámat, összecsókolja, és  
forogni kezd vele a kony-  
ha közepén.

Másnap elárasztották a  
falut a szovjet katonák.  
Nagy ember lett az én  
nagyanyámból, de még be-  
lőlem is. Egy ezredes jött  
el hozzánk, hogy a kezün-  
ket megszorítsa. Este pedig  
kis gyűlés és szerény va-  
csora volt az iskolában.  
Magam is ott ültem az ez-  
redes mellett, plébánosunk  
a harangzó és nagyanyám  
társaságában. Az ezredes  
beszédet mondott, de a ha-  
daró tolmács fordításából

csak annyit értettem meg,  
hogy jó népek mondta a  
magyart, s hogy nem er-  
demeltünk ennyi szenved-  
ést.

Tíz napig élt még nálunk  
a grúz fiú, s mondtam,  
nem volt nála népszerűbb  
emberünk azóta sem. Nagy-  
anyám nem is hitt neki,  
amikor továbbkiszűldött.  
Az őrmester nem viccelt,  
csendben mondogatta, hogy  
mennek Berlin felé. Nagy-  
mama szinte megnémült.  
Arcán ugyan semmit sem  
láttunk, de észrevettem,  
hogy remeg a keze, amikor  
védenca fényképét ima-  
könyvébe zárta. Kamo Aba-  
sided is nehezen búcsúzott.  
Megígérte, hogy majd visz-  
szajön, és szép kendőt hoz  
nagyanyámnak. Nagyobbat,  
melegebbet a réginél.

Talán három héttel később  
azt halottuk róla,  
hogy elesett. Valaki látta is  
a sírját a harmadik falu-  
ban. Nagyanyámmal fel-  
kereskedtünk, meg is talál-  
tuk a nevezett sírt, de más  
név volt rajta, a barátun-  
kéhoz nagyon hasonló.  
Nagymama haláláig úgy  
tartotta számon, mint el-  
vesztett családtagot.

Azóta nem hallottunk róla.  
El-e, hal-e, honnan tud-  
nánk? Hét évvel később  
Tbilisiben jártam, kér-  
dezősködtem felőle. Csak  
hümmögtek barátaim, hi-  
szem Grúziában anyyi az  
Abasided, mint nálunk a  
Kiss vagy a Kovács.  
— Negyven év pergett el  
azóta — ért visszaemléke-  
zésem végére barátom. — A  
nagymama régen halott,  
már apám, anyám sem el.  
De én azóta is minden áp-  
rilis 4-én magam előtt lát-  
tom a fiatal szovjet kato-  
nát, amint a konyha közepén  
táncra perdül nagy-  
anyámmal.

## 40 éve Viharos alkonyattal kezdődött Orosz és szovjet drámák magyar színpadokon

1945. június 18-a jelentős  
dátuma színház történetünk-  
nek: még alig hallgattak el  
a fegyverek Magyarorszá-  
gon, amikor a Nemzeti Szín-  
ház Kamaraszínháza (a mai  
Népköztársaság útján, a  
Képzőművészeti Főiskola al-  
só traktusában) bemutatta a  
Viharos alkonyatot. Rach-  
manov műve, az első szov-  
jet dráma volt, amelyet a  
felszabadulás után láthatott  
a közönség.

Az előadás este hatkor  
kezdődött, hogy a hídzáróra  
miatt Budára is hazaérkez-  
zenek a nézők. A premier  
előtt Bajor Gizi, a Magyar—  
Szovjet Művelődési Társaság  
elnökségének tagja mondott  
beszédet, ezzel is emelve a  
bemutató jelentőségét.  
A Gellért Endre rendezte  
előadás szereposztása igen  
rangos volt, a „nagyok”  
mellett szárnybontogató fiá-  
talok is színpadra léphettek.  
Polezsjajev professzort Major  
Tamás, a feleségét Lado-  
merszky Margit játszotta, fő-  
szerepet kapott még Ungvári  
László, Rajczy Lajos, Peti  
Sándor: s a fiatal nemzedé-  
ket Gábor Miklós, Demeter  
Hédi és Bánki Zsuzsa képvisel-  
te.

Valami új kezdődött ezzel  
az előadással színház törté-  
netünkben, a Viharos alkonyat  
úttörő jellegű mű volt a  
szovjet drámairodalom ma-  
gyarországi útján. (Egyé-  
ként a Nemzeti Színház volt  
az első, amely kiment az  
üzemekbe, hogy elvigye a  
munkások közé a drámairo-  
dalom remekműveit. A Vi-  
haros alkonyatot július má-  
sodikán az István-telki Fő-  
műhelyben, kilencedikén az  
egyik kispesti gyárban is  
előadták.)

Mielőtt továbblépnénk, ne  
feledkezzünk meg egy vidé-  
ki bemutatóról sem, amely  
megelőzte Rachmanov bu-  
dapesti premierjét: még az  
ország teljes felszabadulása  
előtt, 1945 márciusában ke-  
rült színre Pécsen Gorkij  
Éjjeli menedékhelye, Székely  
György rendezésében.

Gorkij és Rachmanov mű-  
veit sűrű egymásutánban  
követték a klasszikus és a  
szovjet színpadi alkotások  
bemutatói. 1945 és 49 között  
száznál több orosz és szov-  
jet dráma került színre szí-  
nházainkban. Osztrovszkij,  
Csehov, Gogol, Gorkij, s az  
újabbak közül Afigenov  
(Kisunokám), Svarkin (Ide-  
gen gyermek), Katajev (A  
kör négyzetesítése) és Szim-  
onov több műve.



Satrov Merényei című drámája a József Attila Színházban  
került színre 1970-ben. A képen Turgonyi Pál, Mádji Szabó  
Gábor és Bujtor István

Az ötvenes években  
(1950—56) még jelentősebb  
helyet kapott a szocialista  
szovjet dráma a színházak  
műsorában. Am a minden-  
don való „túlélés” ér-  
dekében szinte válogatás  
nélkül születtek az újabb és  
újabb premierok, ezáltal  
számos értéktelen művet is  
bemutattak Budapest és vi-  
déken. Voltak azonban je-  
lentős premierok is, például  
Trenyov Ljubov Jarovaja cí-  
mű művének 1950-es Nemze-  
ti Színház-beli bemutatója.  
Horvai István rendezése,  
Gobbi Hilda, Bessenyei Fe-  
renc, Várkonyi Zoltán játé-  
ka kiemelkedő előadást hoz-  
zott létre. Ugyancsak emlé-  
kezetes produkció volt az  
1955-ös Madách színházi Po-  
togyin-premier: A Kreml to-  
ronytoronja. Ezt is Horvai  
István rendezte, Lenint Pé-  
csi Sándor, Zabelin mérnök  
Uray Tivadar alakította.

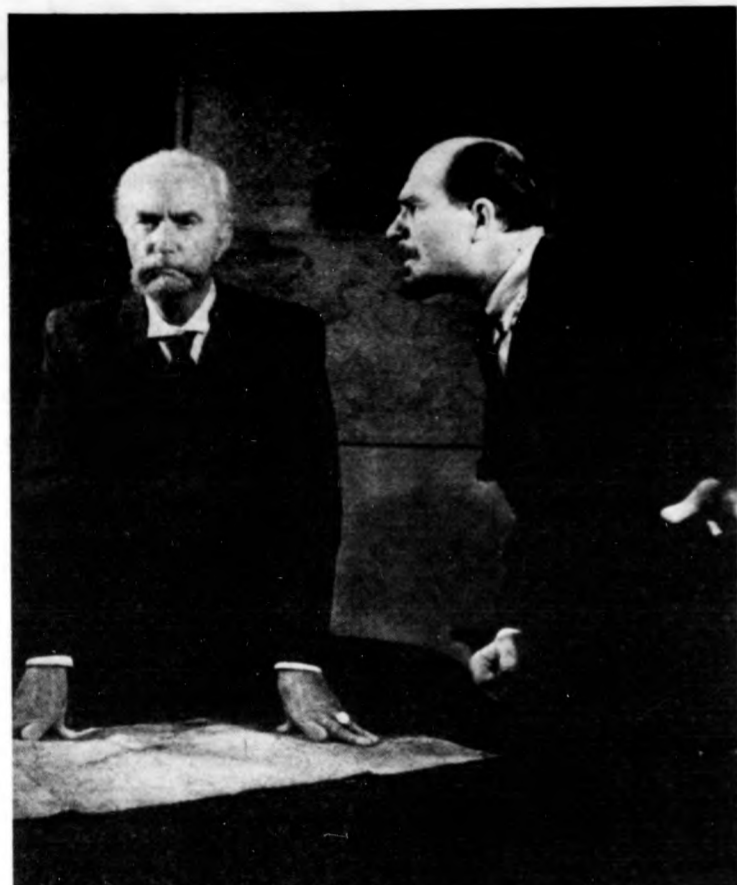

Pogogyin: A Kreml toronytoronja. Madách Színház 1955.  
Zabelin mérnök: Uray Tivadar. Lenin szerepében Pécsi  
Sándor

1950-től 56-ig 245 orosz,  
illetve szovjet drámát mu-  
tattak be, s ez az összes pre-  
mier 25 százalékát tette ki.

1957-től új korszak kezdő-  
dött: addig jórészt a forra-  
dalmi pártos érvényesült,  
ezután inkább a hétköznapi  
sorsok, az erkölcsi kérdések  
kerültek előtérbe. Jelentős  
premiernek számított 1957-  
ben Visnyevszkij Optimista  
tragédiája. A Petőfi Színház  
előadását Tovsztonogov és  
Kazimir Károly közösen ál-  
lított színpadra. Ekkoriban  
fedezte fel a magyar színház  
Arbuzov, Rozov művészetét,  
műveit. Arbuzov Irkutszki  
történet című drámáját 1960-  
ban a Nemzeti Színház mu-  
tatta be nagy sikerrel, Mar-  
ton Endre rendezésében, a  
főszerepekben Berek Katival,  
Szirtes Ádámmal, Kállai Fe-  
rencel. Több vidéki színhá-  
zunk e művet Egy szerelem  
története címmel játszotta. E  
két jelentős író magyaror-  
szági sikerére mi sem jel-  
lemzőbb, mint hogy Rozov  
12, Arbuzov 16 művével sze-  
rcelpt 1957 és 1969 között  
színpadjainkon.

1969 táján egy újabb pe-  
riódus kezdődött, amely lé-  
nyegében talán mindmáig  
tart. A bemutatott műveket

színházunk is műsorára tűz-  
te, legutóbb a József Attila  
Színház, 1984 novemberé-  
ben. A háború szörnyűségei  
között helytálló asszonyok-  
nak állít méltó emléket Ros-  
csin Szerelvény a háború-  
számban című drámája, amely  
a pécsi Nemzeti Szín-  
házban került színre Galina  
Volcsek vendégrendezésében.

Különös hangsúlyt kaptak  
színpadjainkon a nagy orosz  
klasszikusok: 41 ilyen bemu-  
tató volt az elmúlt öt évben.  
[Például Szuhovó—Kobilin:  
Tarekin halála (Nemzeti  
Színház), Gogol: Revizor  
(Kaposvárott), Gorkij: Éjjeli  
menedékhely (négy külön-  
böző előadásban), Csehov:  
Ványa bácsi (Szolnokon), A  
Manó (budapesti Katona Józ-  
sef Színház), Gorkij: Kis-  
polgárok (Madách Színház),  
Jegor Bulicsov (Nemzeti  
Színház).]

Nagy jelentőségű rendez-  
vénysorozat volt 1978—80-  
ban a szovjet dráma 11.  
szemléje 40 előadásban 24  
orosz és szovjet szerző da-  
rabjával ismerkedhetett meg  
a közönség.

Ezzel eljutottunk napja-  
inkig, amikor is érdekes szí-  
nházi „akció” indul útjára. A  
Magyar—Szovjet Baráti Tá-  
rsaság a Szovjet Kultúra és  
Tudomány Házával kötöl-  
ve, a Művelődési Miniszter-  
ium támogatásával három  
évig tartó előadás-sorozatot  
indított. A sorozat célja a  
szovjet drámák minél szele-  
sebb körű népszerűsítése.  
Ennek egésze alatt az ország-  
szerte színre kerülő kortárs  
szovjet drámák előadásait  
időről-időre Budapest és vi-  
déken is bemutatják. (A Népszínház  
márciustól havonta egyszer  
vidéki színházak kamara-  
előadásait látja vendégül a  
Józsefvárosi Színházban, a  
szovjet drámák előadásait  
időről-időre Budapest és vi-  
déken is bemutatják.)

Az előadás-sorozat első  
premierjére március 13-án a  
Szovjet Kultúra és Tuda-  
mány Házában került sor,  
ahol a Népszínház két művé-  
re: Andai György és Beregi  
Péter bemutatata — Petrik  
József rendezésében — Szof-  
ja Prokofjeva Tanúk nélkül  
című kamaradrámáját.

Ebben az évadban még  
számos orosz és szovjet  
szerző műve került és kerül  
színpadra Budapest és vi-  
déken, így többek közt Gel-  
man: Prémium (Zalaeger-  
szeg), Gorin: A gyűjtőgató  
(Miskolcon), Rozov: Szállak  
a darvak (Szolnokon), Rib-  
nyikov—Vozneszenszkij: A  
„Remény” (Fővárosi Operett  
Színház), Mihalkov: Hab  
(Szegeden), Zorin: Dion (a  
Népszínházban), Vetemaa:  
Szent-Zsuzsanna, avagy a  
mesterek iskolája (a Duna-  
újvárosi Bemutató Színpad  
produkciójában) — új mű-  
veket ismertette meg a ma-  
gyar közönséget.

Kárpáti György

# VAGONGYÁRI KEZDETEK

## Az acélnál keményebben

„Különösen súlyos veszteségek érték a vasút keretében tartozó üzemeket. A légítámadások, a visszavonuló német csapatok módszeres pusztításai nagy károkat okoztak a Vagongyárban is. A légítámadások a kovácsműhelyben és a kocsisztyáiban végeztek nagy rombolást. Ami még épségben maradt, azt a németek a város felszabadítása előtt elpusztították: így a Vagongyár esztergami üzemét, kazánházát, gépházát, 500 LE gőzgépeket, hengereit, a víztornyot és a kovácsm

hely több gépét. Felgyújtották a műhelyfőnökségi épületet és a szerszámraktárt. Egy visszaemlékezés így ír erről: — Szinte megdöbbentő, hogy milyen módszereket alkalmaztak a németek a gyár elpusztításánál. A műhely nagy faraktárára 100 hordó benzint öntöttek és úgy gyújtották fel. A felszaggatott sínek, a vagonok vázai, a felborított mozdonyok szinte teljesen felismerhetelenné tették egy-egy üzemrészt.”  
(A MÁV Járóműjavító Üzem története 1898—1973)

kat, motorokat javítottunk. Csak papíron volt munkaidő. Mi öregtanoncok is 360 órát dolgoztunk. Olyan volt az üzem, mint egy óriási kovácsműhely. Messzire hallatszott a kalapácsok csengése...

### „Autarchia” vagongyári módra

A legnagyobb gondot az egyre gyarapodó számú munkásság ellátása okozta az üzemi bizottságnak és a két munkáspártnak. Beszerző csoportot hoztak létre az élelem felvásárlására. Sajátos autarchikus (önálló) termelés, gazdálkodás alakult ki. Saját darálómalmot állítottak fel a gabona megőrésére, szövődet, cipész- és borbélyműhelyt létesítettek. A felvásárolt, cserélt napraforgót a házi- és szeszszkábált olajütőben préselték. Földet béreltek a városból, amelyen kerteszet hoztak létre. Az üzemi bizottság intézkedésére a romló pénz helyett természetben fizették a dolgozókat.

Egymás szavába vágunk: — Vagy mikor újra volt villany...  
— ...hónapok megfeszített munkájával helyreállítottuk a fordítókorongot...  
— ...tízezerrel pucoltuk a téglát munka után...  
A vagongyáriak nemcsak üzemük, hanem a város, az ország újjáépítésében is részt vettek. Százhatvan munkás hónapokon keresztül dolgozott a város villany- és vízvezetékének szerelésén, ott voltak a tiszai hidak helyreállításán, a szentmargitai polgári vasút újjáépítésén. Miskolcon, Pécsen, Budapesten kocsikat emeltek be. Mindezt amellett, hogy 1945. május 26-ig a Vörös Hadsereg számára 220 autokarosszériát, 120 teljesen felszerelt rohamcsónakot, 4000 aknaállványt, 9 mozgó tábori kemencét készítettek. Október óta kijavítottak 120 mozdonyt, 600 vasúti kocsit.

A város is meghálálta a segítséget. A Néplap 1945. július 17-i számában hird ad arról, hogy az MKP javasolta: minden debrecenlakos dolgozzon egy napot a gyár újjáépítésén. Június 15-én több száz kommunista gyülekezett rohamunkára. A kommunisták példáján fellelkedve a MADISZ és az MNDSZ is csoportokat szervezett a vagongyári rohamunkára. Két hét alatt háromezren vettek részt a gyár helyreállításában.

Az eredmények nem maradtak el. 1946-ban 120 mozdonyt és szerkocsit, 822 teherkocsit építettek újjá és 1371 teherkocsit javítottak; 1947-ben 226 poggyász- és személykocsi nagyjavítását, 1321 teherkocsi nagyjavítását és 2023 teherkocsi kisjavítását végezték el.

(Beszélgetésaim akkor már fiatal, rangos „segédurak” voltak. Most a hatodik X felé közeledő „öreg vasasok”. De az emlékidéző lelkesedés felszítja a szemek tüzét, felhevíti az arcokat, kisimítja a ráncokat.)  
— 1947-ben az újjáépítés tervét az ország összes műhelyei közül elsőnek teljesítették, mi debreceniek. Az 1938—39-es évek teljesítményének, hogy a 300, 800 és az 1000 kilós gőzpörölők éppen maradtak a romok alatt!

— A hatvezeték vagonon én is dolgoztam — büszkélkedik Kötélki Dezső. — Szívesen csináltuk, mert a többi a MÁV-é lett. Örültünk minden egyes megjavított mozdonynak, vagonnak, hiszen a vasút, a vasúti közlekedés az élet megindítását jelentette ebben a töpkretett országban.

— Emlékeztek — lelkesedik Berki Mihály — mekkora nagy öröm, mekkora szenzáció volt, amikor felfedezték, hogy a 300, 800 és az 1000 kilós gőzpörölők éppen maradtak a romok alatt!

### Éltük, tanultuk a szabadságot

Az újjáépítés, a forradalmi átalakulás tavaszainak fiataljai már túljutottak az élet delén. Nagy László, a vállalati szakszervezeti bizottság politikai munkatársa, Berki Mihály, a személykocsi, Farkas János a teherkocsi-műhely lakatos csoportvezetője, Kötélki Dezső főművezető.

— Nemcsak a szakmát tanultuk azokban az években, hanem a szabadságot, a politikát is — jegyzi meg Nagy László. — Az MKP erőszakszűrését, a pártharcokat mi is éreztük, éltük. A tanműhelyben az öreg szakik nem vették jó néven a politikátlást. Emlékszem rá, mikor Dórá Attilának faliújságot csináltak, mekkora botrányt csaptak. Hát még akkor, amikor Korcsmáros Tibi, meg Kunstár — az apjuk kommunista volt — meg szervezték 1947-ben a SZIT-et. En is vezetőségi tag voltam. A tanoncpénzből rak-

tuk össze a SZIT-egyenruhára valót. 1948. elején meg a mi 33-as létszámú osztályunkból 30-an az MKP tagjai voltunk.

— En R-gárdista voltam — emlékszik vissza Berki Mihály. — Minden rendezvényen kétkézen, vörös nyakkendőben feszítettünk. Márpedig gyűlés, felvonulás volt bőven. Emlékeztek arra a május eszéjére, amikor a teherautón ott volt a nagy vaskret, benne Szabó Kálmán Trumannak, Csizsár meg Uncle Samnek öltöztetve. Borkötényes, feltűrt ingu-újú kovácsok őrizték őket. Meg negyvenöt május 9-én a nagy felvonulásra. Hogy zúgta a tömeg: Béke! Béke! Háborúnak vége! Aztán negyvenkilencben a VIT...! Szinte feszes vigyázzban állnak, sorakoznak a felforósodott szavak. Tisztelegnek a múlt, a má formáló, megélt történelemnek.

Szilágyi Károly

## TOVÁBBRA IS TÖBB MEGYÉBEN MŰKÖDNEK

### Az Alföldi Vendéglátó 130 egységet üzemeltet

Korábban már több alkalommal hírt adtunk arról, hogy 1985 elejétől más szervezeti keretek között működnek az üzemi vendéglátó vállalatok. Már az eredeti határidő több hónapos csúszása jelzi, hogy nem egyszerű kérdéssről volt szó az Alföldi Vendéglátó Vállalatnál sem. Amikor ugyanis a Belkereskedelmi Minisztérium meghirdette az önállóodási programot, a vállalat öt megyében üzemeltetett munkahelyi büféket, éttermeiket és egyéb vendéglátó egységeket. A megyei tanácsok kereskedelmi osztályai az első megbeszélésen valamilyen nyien az önállóodás álláspontját képviselték. Azaz mindenki úgy képzelte, hogy a megyében működő, Alföldi Vendéglátó Vállalat cégtáblát képviselő egységek átkerülnek az illető megye vendéglátó vállalatához vagy önállóak lesznek.

A gyors nekibuzdulást a kereskedelmi számítások követték, s már ekkor látszott, hogy nem egy helyen a helyi vendéglátó vállalat megerősödését várták az alföldis egységek átvételétől.

Hosszas előkészítő tárgyalások után a Csongrád megyében üzemelő vendéglátóipari egységek a megyei vállalatokhoz kerültek. Szabolcs-Szatmárban az egyeztető megbeszélések alkalmával nemcsak az üzletek térítésmentes átvételét kérték, de megpróbálták a forgalomhoz szükséges fejlesztési alapot is „megszerezni”. Ez végül nem sikerült, s a vállalat kezelésében maradtak a megyeszékhelyen az állami építőipari vállalat, az 5. számú Volán és a tanárképző főiskola konyhája. Néhány szerződéses üzemeltetési egység, valamint a korábban is alföldis tiszavasvári egységek maradtak a vállalat kezelésében.

A szabolcsi vezetőik álláspontjának módosulását mutatja, hogy a napokban sikeres megbeszéléseket folytattak az Alföldi Vendéglátó Vállalat vezetőivel. Ennek értelmében Nyíregyháza új lakótelepén — Örökös-földön — egy több mint ezer négyzetméter alapterületű étteremmel, presszóval kialakított kisebbfajta vendéglátó kombinátot fog üzemeltetni a vállalat.

Szolnok megyében a Finommechanikai Vállalat törökszentmiklósi gyáregységében üzemelő konyha maradt az Alföldi kezelésében, valamint a jászberényi üzletek. Békés megyében csak a KISZ-tábor konyháját üzemeltetik mások, a többiek meg voltak elégedve a debreceni székhelyű vállalattal. Természetesen megmaradtak a hajdú-bihari egységek, így összesen az átszervezés után a korábbi 260 üzlet közül 130-nak gazdája most is az Alföldi Vendéglátó Vállalat.

A helyzet tehát az átszervezés után más képet mutat, mint ahogy azt az illetékesek az átszervezés előtt gondolták. Utólag már talán felesleges morfondírozni a döntés jogosságán, a válás tapasztalatait azonban mindenképpen elemezni érdemes. Elsősorban az érdemel említést, hogy az Alföldi Vendéglátó egyetlen olyan levelet sem kapott, amelyből az derült volna ki, hogy nincsenek megalégedve a vállalat dolgozóinak munkájával, és ezért bontják fel a szerződést. Jó néhányan, amikor megírták a búcsúlevelet, hozzátették azt is, hogy elégedettek voltak az Alföldi Vendéglátó Vállalattal. Nem nehéz az ilyenfajta levelek mögött megsejteni a korábban is sokat bírált „vármegyei szemléletet”, azaz a megyében működő különböző szervezetek azt a törekvését, hogy megyei irányítás alá kerüljenek az adott megyében üzemelő vendéglátó egységek.

Nem egy vállalatvezető — miközben a szerződésbontást készítette elő — így érvelt az Alföldi Vendéglátó Vállalat különböző szakembereinek: „semmi bajom veletek, de már többször kaptam fejmosást. Néhányan megjegyezték, hogy én megiscsak a megyében dolgozom, tehát elvárható, hogy segítsem a megyei vendéglátó vállalatot”.

Úgy érzem, ezek után lezárható az üzemi vendéglátás szétválasztására irányuló központi törekvés alföldi végrehajtása. Maradt viszont egy vállalat, amely az elmúlt évi 660 millió forint helyett ebben az esztendőben mintegy 350 millió forintot fog forgalmazni. A megközelítőleg felére csökkent vállalati hálózat természetesen szükségessé tette a központban dolgozók számának csökkentését. A vállalatnál körültekintően gondoskodtak a feleslegessé váló emberek elhelyezéséről. Létrehoztak egy munkacsoportot, amelynek tagjai elbeszélgettek mind a vállalatnál maradó emberekkel, mind azokkal, akiket el kellett helyezni. Ötvenegy központi dolgozó került új munkahelyre, és közülük negyvenhatan a vállalat által felajánlott új munkahelyek valamelyikét fogadták el.

Így ebben az esztendőben 935 dolgozóval próbál helytállni az Alföldi Vendéglátó Vállalat. Az átszervezés után, a vitás kérdések tisztázását követően más piaci feltételek közepette folytatódhat a munka. Nem lesz könnyű dolga a vállalat vezetőinek, ha folytatni akarják a korábbi üzletpolitikát, ám épp az elmúlt években bizonyította az egész kollektíva, hogy tisztességes munkával, ha csekély mértékben is, de lehet nyereséges az üzemi vendéglátás.

Hajdú István

## Dohány

Az Elmunk eltorpülnek az bérházak tövé idején a do költöztette a zóit. Allunk ház előtt.

— Ott jön mutat a saro Jánosné, azaz kívül alig pá koztunk össze kiser a régi asszonyokhoz. lesz úgy az e dorné hara munka után most ötvenk zsika néni, nyolcvanhat. héz a lépés. tyor nincs látni, alig b zszanna 1915 elmúlt tizen hánygyárba r — Nem is zszika néni? dorné.

— Nem én, Megmondja — Nem tud így se.

— Tán any csak emléksz Felcsillan a — Megvan — Nincs.

Elmondjuk, vagyunk.

— Irnék az Behív a s

— hogy nincs, néni, taká néni szégyell ő szegylene, h senki, hogy ják.

— Nem bír ni, nincs s bam. Nehéz tem egész gant pakoltar gottam. Do mert rajtam öt gyerek, ar volt. Arrák mondjak még

— Hogy k gyárba? — Szégyen ismertünk eg az beprotesz szem, Puská gató...

— Mire en — Hét ko egy héten. M fizettek.

— Mit vet — Ugyan r

— elég. Egy 90 fillért kért nek arról az Szegényvilág hajtottunk, é jutottunk.

— Hallottu ka néni párt

— Csak ké zek pártmun bírok járn. azért elhozz hogy negye szerveztük a pártot, de ben léptünk vatalosan is de sok szé abból az id tam falura a ezt munka r kor nagyon goztunk. Az munkaversen tük. A mi b dei-brigád. I lettünk sztahanovistá sok. Az üzem de az élmu csak mi, sztatunk ezer-e kem olyan galásom volt örültem a Szétszótottam többiek köz nóm is idead övéből, azt Nyegenként mindenkinék meg? Arra hogy 1948-ba a felvonulás szöntötték a üzemünket, ben mi nyert Elüzem cím kén a zászl fogtam.

— Erdi Zsu nyugdíjas. M bírja magát, fiút nevelt, i nagyon nézn unokái néh persze minde maga baja kodik, pedig férne egy nagytakarít

## ÉLMUNKÁSOK VOLTAK

# Dohánygyári asszonyok emlékeznek

Az Elmunkás utcai házak eltörpülnek az Április 4. úti bérházak tövében. Annak idején a dohánygyár ide költöztette a legjobb dolgozóit. Allunk a 8-as számú ház előtt.

— Ott jön Zsuzsika — mutat a sarok felé Sándor Jánosné, azaz Mucó néni — kívül alig pár napja barátoktunk össze, s mondta, elkísér a régi dohánygyári asszonyokhoz. Könnyebb lesz úgy az emlékezés. Sándor néni harmincnyolc éves munka után ment nyugdíjba, most ötvenkilenc éves. Zsuzsika néni, akihez jöttünk, nyolcvanhat. Lassan jár, nehéz a lépés. Kezében a szatyort nincs megpakolva, de látni, alig bírja. Erdel Zsuzsanna 1915-ben, alighogy elmúlt tizenöt éves, a dohánygyárba ment dolgozni.

— Nem ismer meg Zsuzsika néni? — áll elé Sándorné.

— Nem én, ki vagy? Megmondja.

— Nem tudom én, elkém, így se.

— Tán anyura, Majornéra csak emlékszik?

— Felcsillan a szeme.

— Megvan még?

— Nincs.

— Elmondjuk, mi járatban vagyunk.

— Irnék az emlékeiről.

— Behív a szobába. Látni, hogy nincs, aki rendet csinálna, takarítson, Zsuzsika néni szegyéll. Pedig nem az ő szegénye, hogy nem néz rá senki, hogy nem patronálják.

— Nem bírok már dolgozni, nincs se kezem, se lábam. Nehéz munkát végeztem egész életemben. Vagont pakoltam, dohányt forgattam. Dolgozni kellett, mert rajtam kívül még volt öt gyerek, anyám meg beteg volt. Arvák voltunk. Mit mondjak még?

— Hogy került a dohánygyárba?

— Szegény, nem szegény, ismertünk egy főembert, és az beprotézálta. Még emlékszem. Puskás volt az igazgató.

— Mire emlékszik még? — Hét koronát kerestünk egy héten. Minden pénteken fizettek.

— Mit vett belőle?

— Ugyan már, élni se volt elég. Egy kiló szalonnáért 90 fillért kértek. Nem szeretek arról az időről beszélni. Szegényvilág volt. Csak hajtottunk, és semmire sem jutottunk.

— Hallottuk, hogy Zsuzsika néni pártmunkás volt.

— Csak két éve nem végzek pártmunkát. Mióta nem bírok járni. A bélyeg, azt azért elhozzák. Emlékszem, hogy negyvenégyben már szerveztük a kommunista pártot, de csak negyvenötben léptünk be, mikor hivatalosan is megalakult. Hej, de sok szép emlékem van abból az időből. Sokat jártam falura agítálni. S mindent munka mellett, mert akkor nagyon keményen dolgoztunk. Az első három éves munkaverseny is megnyertük. A mi brigádunk, az Erdői-brigád. Igaz, csak ketten lettünk, negyvennyolcban sztahanovisták, elmunkások. Az üzem is élizem lett, de az elmunkás jelvényhez csak mi, sztahanovisták kaptunk ezer-ezer forintot. Nekem olyan lelkiismeret-furdalásom volt, hogy nem is örültem a pénznek igazán. Szétosztottam az egészet a többiek között. A kollégáim is ideadták ötszázat az övéből, azt is szétosztottuk. Negyvenkét forint jutott mindenkinek. Mit mondjak még? Arra is emlékszem, hogy 1948-ban május elsején a felvonuláson külön köszöntötték a tribünről az üzemünket, mert Debrecentben mi nyertük el először az Elüzem címet. Vittük büszkén a zászlót, én a rojtját fogtam.

Erdői Zsuzsanna 1957 óta nyugdíjas. Ma már nehezen bírja magát, senkije sincs. Öt fiút nevelt, intézeteket. Nem nagyon néznek rá. A bátyja unokái néha meglátogatják, persze mindenkinél megvan a maga baja. Ö nem panaszkodik, pedig a kis háza rá férne egy alapos tavaszi nagytakarítás. Az sem árt-

na, ha valaki időnként bevásárolna, vagy megvarrná a ruháit, mert neki már nem megy. De ki, vagy kik legyenek azok?

— Persze. Mi szerettel csináltuk a munkánkat. El is ismertek, nem panaszkodhatom.

— Előveszi az okleveleket, a jelvényeket. Elmunkás, kiváló dolgozó, s elismerő oklevelek sokasága tanácstag korából.

— Három cikluson keresztül csináltam, csak mikor a régi helyünkről elköltöztünk, akkor hagytam abba. Tudja, már sok minden van, amit elfelejtettem. Már azt sem tudom, hányban alakítottuk meg az első szocialista brigádot. Az ötvenes évekre tudok a legjobban visszaemlékezni. Azok voltak a legmozgalmasabbak. Főleg a munkaversenyekre emlékszem, mert a körül forgott a világ. Szinte minden hét végén dolgoztunk, mégis mindenre volt időnk. Mindenki természetesnek vette, hogy ez a világ rendje.

— Nagyon szerettem a gyárat. En olyan jól éreztem ott magam, hogy el se tudom mondani. Az édesanyám vitt be, ő is ott dolgozott. Kellett a pénz, heten voltunk testvérek. Harmincnyolc év és harminchat nap után mentem nyugdíjba. A háború végét a gyárban éltem meg. En mindig a dohánygyár-csomagoló gépen dolgoztam. Persze, volt egy idő, mikor kézzel csomagoltunk. En akkor a második legjobb voltam a versenyben. Nem szocialista verseny volt az még, csak afféle munkaverseny. Jaj, ugye nagyon szaladunk előre! De annyi emlékem van, hogy nem tudom, mit vegyek elő. Negyvenöt tavaszán felmondtak, nem volt munka. Sokunkat elküldtek. Egy év sem telt el, s visszavettek.

— Gondolom, utána bizonyítani akarta, hogy jó munkéré.

— Szerettem dolgozni. Meg olyan volt a légkör is, hogy természetesnek vettük, hajítani kell. 1946-ban lettem a kommunista párt tagja. Anyám is párttag volt. Bevallom őszintén, nem értettem én akkor a politikát, csak éreztem, hogy a kommunisták azok, akik jót akarnak, és gyorsan meg akarják változtatni a világot. Hát melléjük álltam. Ez a helyes kifejezés, mert akkor még csak melléjük. Közéjük később kerültem.

— Tanult?

— Voltam többször is pártiskolán, meg is választottak mindenféle funkcióba. Voltam propagandista, szervezőtitkár, sőt alapszervi párttitkár is. Szerettem csinálni.

— Irénk néni is volt elmunkás. Őrzi a képet, amit a gyár csináltatott róla a dícsőségábrára.

— Örözm én a kitüntetésekért. A legjobban az Elelmiszertipar Kiváló Dolgozója kitüntetésnek örültem.

— S a nyugdíjas évek hogy telnek?

— Itthon vagyunk a férjemmel, néha elmegyek a régi barátokhoz, vagy ők jönnek.

— A gyárba?

— Már egyre ritkábban. Igaz, nem is hívnak. A gyerekekhez járok leggyöbbit. Két fiam van, s négy unokám. Az egyik fiú Pécssett él. Még szerencse, hogy a férjem után ingyen utazunk a buszon, s így gyakrabban tudunk menni hozzájuk. Legközelebb ők jönnek, mert az apjuknak április negyedikén lesz a születésnapja.

Csórián Ferencné Nagy Eszter a Viola utcán lakik az egyik lányánál. 1972 óta nyugdíjas.

— Hogy emlékszik vissza az 1940-es évekre?

— A férjem meghalt negyvenégyben, négy gyerekkel maradtam özvegyen. Abban az időben nem volt könnyű elhelyezkedni, de a helyzetünkre való tekintettel negyvenötben felvettek a dohánygyárba. Ott dolgoztam a sógorom meg a sógornőm is, így nem kerültem idegenek közé. Huszonhét éves voltam, a legnagyobb gyerek nyolcéves. Dolgozni kellett, hogy megéljünk. Kézzelem magam.

— Volt szép is abban az időben?

— Volt szép is abban az időben?

— Egerházi Sándorné Szentesi Ilona mosolyogva fogad.

— Már vártam. Szeretek a régi időről mesélni. Szegény, de szép idők voltak azok. Tudja, mi egy dohánygyári familia voltunk. Nagyanyám negyven évig, anyám harminchétt éven keresztül, s én magam is harmincnyolc éstemdőlőn át dolgoztam a gyárban. Húsz évig párban anyuval a pipacsomagolóban. Azért is vettek föl, mert anyámat ismerték, különben negyvenháromig felvétel sem volt, főleg nőket nem vettek fel. Negyvenégyben aztán bejutottam. Emlékszem, hogy június másodikán kezdtem, szeptember 15-ét, az első bombatámadást a gyárban értem meg. Sokan voltak ott a légópcinében, meg az is oda jött, aki nem volt a gyár dolgozója. De gondolom, nem a háború érdekli. Sajnos, a gyár életéhez s a magaméhoz is hozzátartozik. Tudnia kell az is, hogy 1945. március 19-ig a gyárban éltünk, ott laktunk az óvodában meg a többi épületben. Dolgoztunk szorgalmasan, én a dohánygyárban. Nem affektáltam, akármit kellett csinálni, mert tudtam, hogy sok embert elküldenek és felleltem a helyem. Hiába ígylkeztem, negyvenöt végén mégis az utcára kerültem. Nem is tudtam sehoh elhelyezkedni. A gyárba vissza csak negyvenhat októberében vettek.

— Ettől kezdve nem volt bizonytalan az élete...

— Tizenhét pengő volt egyheti fizetésem, nem lehetett belőle ugrálni. Végig a dohánygyárban dolgoztam brigádfővezetőként. Hogy milyen volt a gyár? Fokozatosan fejlődött, gépeket kaptunk. De azokat ki kellett ám szolgálni, unatkozásra nem jutott idő.

— Nem bánta meg, hogy oda ment?

— Soha. Különbem nem sok választási lehetőségem lett volna. Itt meg már 1955-ben sztahanovista lettem.

— Mire a legbüszkébb?

— Hogy 1962-ben én alakítottam meg az első szocialista brigádot a gyárban. Győzelem volt a neve. Harman voltak: Zová Jánosné, Illyés István meg én. Utánunk alakult meg a Mucóék Kossuth brigádja. S hogy még mire? Anyámról. 1947-ben volt egy háromnapos munkaverseny. Anyám meg a párja nyertek meg. Nyolc óra alatt 16 ezer 25 grammos kézi papírcsomagot gyártottak. Arra is büszke vagyok, hogy 1962-ben kijártam a hetedik-nyolcadik osztályt három műszak és egy ötödikes gyerek mellett. Sőt, ötvenéves fejjel négyesre vizsgáztam a szakmunkásvizsgán. Nahát, nem is gondoltam, hogy ennyi minden összejön. Még a végén azt hiszi, dicsekszem — neveti el magát.

Egerházi Sándorné nem várja, hogy hívják, bemegy a gyárba magától is. Az unokát is beviszi, megmutatja neki a gépet, amin dolgozott, hogy legyen mit mesélni a kislánynak az oviban.

# Megtanultuk-e a demokráciát?

A demokrácia a történelem egyik leggyakrabban magyarázott — és olykor félre magyarázott — fogalmi közé tartozik. A legtöbb embernek a hatalom gyakorlása az azonos jogok birtoklása jut eszébe a szóról. Bár a szocializmus saját értékeihez igazított demokráciát valósít meg, és intézményrendszer elvben esélyegyenlőséget biztosít minden állampolgár számára, nem táplálunk illúziókat és gyakran hangoztatjuk: tanulni kell meg a demokráciát.

## A rendszer lényegéhez tartozik

Hol tart ma a demokrácia? Mojzesné dr. Székely Katalin docens, a KITE Marxizmus-Leninizmus Intézet szociológiai csoportjának munkatársa izgalmasan tartotta a kérdést, és némiképp az elmélet-gyakorlat viszonyának megközelítésére is vállalkozott.

— A demokráciát értelmezhetjük úgy, mint a hatalmi berendezkedés egyik lehetséges módját. Ennél többet jelent azonban a szocializmusban, hiszen a rendszer lényegéhez tartozik, felelmi az embert, és elengedhetetlen a társadalmi ellenőrzés gyakorlása szempontjából is. Valójában hatékonyan működhet egy rendszer a demokrácia nélkül is, csak hogy nem mindegy, hogyan érzik magukat benne a társadalom tagjai. A koalíciós pártoknak a népi demokratizmusról 1946-ban folytatott elvi vitája óta a hatalomgyakorlás fő vonulataiban tartozik a néptömegek bevonása a „kormányzásba”, a demokratikus és szocialista erők összefogása, a lenről is építkező demokratikus gyakorlat lehetőségeinek keresése. A demokratikus rendszer lenről és fentről egyszerre építkezik, egyedül az utóbbi nem elégséges. Forradalmi szituációban a lenről való építkezés is elképzelhető volt, ha a helyzet kikényszerítette, megtanultak az emberek bánni a hatalommal. A politikai irányítás szorgalmazza a demokratikus kiszélesítést, de az egyelőre lassan halad előre. A nyitottság, amely gazdasági, társadalmi, politikai életünket jellemzi, szükséges a személyiség esetében is. Csak hogy jelen van a gondolkodásban a konzervativizmus, élnek beidőzések és gyakran elmarad a jelenségek ideológiai értelmezése is.

— Mj igazgató a társadalomtudósi demokráciánk mai helyzetével kapcsolatban?

— A pártdemokrácián kívül az értelmiség esélyei a demokrácia kibontakoztatásában, hiszen tanultsága, kvalifikáltsága, tudatossága révén képes arra, hogy a folyamatokat rajta hagyja a keze nyomát. Ez következik funkcióiból is. Foglalkoztat, hogyan lehet az ifjúságot mozgósítani, hogy meglévő demokratikus rendszerben résztvevő legyen.

— A politikai döntések a társadalom differenciáltsága miatt sokféle réteget érintenek. Ma egyetlen fontos elméleti-gyakorlati kérdést sem lehet elemezni anélkül, hogy nem helyezük az itt és most keretei közé. Így a demokratizmus kérdéséről sem lehet szólni a gazdasági, társadalmi, politikai rendszer mai helyzetének elemzése nélkül. Az a folyamat, hogy a gazdaságot modernizálni kell, elkezdődött, de nem fejeződött be. Közismert, hogy a gazdaság kényszerhelyzetbe került. Az a korábbi elképzelés, amely szerint folyamatosan növekvő anyagi jólét mellett teljesebb ki a személyiség, érvényes, megvan, de nem aktuális. Átmenetileg sokan a tegnapi életszínvonalat több munkával kénytelenek fenntartani, abból az egy szabad időből. A létezési kényszer, a jelenlegi gazdasági helyzet motiválja a közösségi életet, a közművelődést, és egy sor egyéb tényezőt — olykor kedvezőtlen irányban.

— A társadalmi egyenlőség felé történő elmozdulás egyenlőségeken át valósul meg, és ez az esélyegyenlőségesség demokráziát is befolyásolja. A hagyományos osztályokon, rétegeken belül megnőtt a differenciáltság az esélyek egyenlőség szempontjából is. Arról van tehát szó, hogy nem egyformán tud részt venni a társadalom minden csoportja, rétege a közéletben.

— Arnyaltabbak lettek az érdekvizonyok. Már maga az a tény, hogy a társadalom hagyja ezeket érvényre jutni — demokráziát. A demokrácia tartalmát az adja, hogy ki gyakorolja a hatalmat. Legalább ilyen fontos, hogy ez a hatalom hogyan, milyen formában realizálódik; ez azonban már a demokrácia formai intézményrendszeréről függ.

— Milyen szerepet játszanak a demokrácia gyakorlásában az érdekvizonyok?

— Az érdektagság egyben véleményalkotást jelent. Tudjuk, hogy az érdekek léteznek és azt is, hogy megszüntethetetlenek. S mivel vannak, intézményesíteni kell ezeket. Ha az intézményrendszer megvan, akkor a lehetőség is, hogy nyilvános fórumon ütközzenek meg. Ezek mérlegelésével és ismeretében a politika feladata az érdekvényesítés és a döntés. A demokráciát véleményalkotás és vitaképesség, tolerancia, feyelem nélkül nem lehet megtanulni. Nyilvánvaló, hogy egy vitában valamelyik fél vesztes, csak annak nem az, aki alulmarad. Pedig ettől még lehet másnap köszönni. Alapvető, hogy egyáltalán tudják használni az emberek az intézményrendszert, és ez lehetőleg nyílt, ellenőrizhető politikálás legyen. Cselekvési teret, garanciákat kell adni, hogy a politikai kultúra birtokosává tegyék az embert.

Iván Givella

## Mibe szólhatnak bele a munkások?

Sokat vitatott kérdés ma is az üzemi demokrácia érvényesítése. Gömöri Jánost, a MÁV Járműjavító Üzem hegesztőjét erről kérdeztem.

— Eleget-e a munkahelyi demokrácia fórumai az üzemben, és ezek mennyire működőképesek? Hogyan élnek ezekkel a munkások? Egyáltalán: mibe van beleszó-lási joguk?

— A fórumok megvannak; más kérdés, hogy ki akar ténylegesen élni ezekkel. Sokakat jellemez a befelé forduló, anyagi-ság, ugyanakkor ennek kézzelfogható az oka: az emberek boldogulni szeretnének. Egy másik kisebb csoport azoké, akik valamilyen okból csalódtak az üzemi demokráciában; vagy azért, mert nem kaptak megfelelő választ, vagy mert nem úgy reagáltak a felvetéseikre, ahogyan szeretnék volna. Igaz, sokszor éppen objektív okokból. Az információk áramlását én megfelelőnek tartom. A javaslatok minden esetben eljutnak, hogy úgy mondjam, lenről felfelé, de a visszajelzés már baj van. Ebben viszont sokszor a dolgozók nem is hibásak; megtörténik a visszaáramlás, de nem ugyanazon a csatornán, és ekkor már nem veszik a lapot. Üzemi szinten leginkább a szakszervezet az, amelynek keretén belül gyakorolhatnák a dolgozók a demokráciát. Tulajdonképpen a természetes tanácskozás is alkalmas lehetne erre. Nálunk viszont a dolgozók 70 százaléka vidéki; meg a vonat, és ez nagyon is behatárolja, mennyire „veszédnek ki” az őket érintő témák. El tudnám képzelni, hogy az itt elhangzó beszámolókat sokszorosítva eljuttatnák mondjuk a bizalmicsoporthoz; ezzel az előkészítéssel egyben időt nyernék, és több lényeges gondunk vetődhetne fel az adott fórumokon. Másnap a munkapad mellett aztán újból szóba kerül sok minden. Jó volna, ha a dolgozók mindezt nemcsak ott mondanák el. Nálunk, a Járműjavítóban jóval több a pozitív példa, de egy olyan üzemben, ahol nincs annyira a munkások véreben a tradíció, a generációk-ra hagyományozódó agilitás, ez nehezebb kérdés. Ugyanakkor a termelést érintő témákban a szakszervezetnek nincs olyan nagy mozgási tere, hiszen végül is nem ezen a fórumon szavazzuk meg, hogy hány kocsival gyártunk többet. A tervek felülről jönnek, és hozzá kell tenni: mindig a külső gazdasági körülményeknek megfelelően. Egyébként az érdekvédelemben az üzemi négyesögre lebotva is megvan, és úgy érzem, működőképes. Igaz, csökkentek a lehetőségek, ami behatárolja a szakszervezet érdekvédelmi munkáját. Más kérdés, hogy a dolgozók továbbra is elsősorban az anyagi, szociális, tehát a kézzelfogható, saját bőrükön érződő dolgokban várnak segítséget.

## Csak az egyéni érdek számít?

Mennyire résztvevője a tanulóifjúság az intézményekben zajló életnek? Erről faggattam Székely László harmadéves orvos-tanhallgatót, aki a DOTE KISZ-vezetőségének és az egyetemi tanácsnak is tagja.

— Tudnia kell, hogy a DOTE felépítésében ma is meglehetősen konzervatív intézmény. Ezen belül meglehetősen behatárolt a hallgatók működési területe. Első, másodévesben a bennmaradás a tét, hiszen óriási egzisztenciális zuhanás, ha valaki kihullik a rostán. Ennek hangulata rányomja bélyegét a későbbi évekre. Bár a felsőbb évfolyamok kollektíválisabb kapcsolatairól a közérzetünk javul, ugyanakkor az individualizmus is erősödik. A hallgatók többsége egyre inkább egyéni érdekeire gondol. Képviseleti rendszerünk elég jó — meg lehet találni a csatornákat. Az állami vezetés hozzáállása, a demokráziás szélesítésének kezdeményezése voltaképpen felülről jövő demokrácia, de nagyon tisztességes módon kínálja a lehetőségeket. Ha diákerdekvédelmi problémáról van szó, a KISZ vagy a diákegyetem vezetésének információja jut el az állami vezetéshez, és ők kísérik meg a párbeszédet az intézményvezetőkkel, ami egyelőre elég nehézkes. Ezért érezzük a hiányt az igazán működőképes képviselői rendszernek, amelyet jelenleg próbál megfelelő formában kiegészíteni a KISZ-szervezet. Az átlag hallgató többnyire nem találkozik olyan körülményekkel, ahol a demokráciát ténylegesen megtanulhatná.

A kollégiumnak az önkormányzat helyett egyelőre csak a szállásadó szerepe érvényesül. A kollégiumi bizottságnak nagyratórót tervei vannak ezzel kapcsolatban; jó volna, ha kiteljesedhetne a kollégium szakmai oldala is.

— Mit várnak a hallgatók képviselőiktől?

— Szép volna, ha tényleg elvárnák, hogy képviseljék az érdekeiket. Úgy érzem, sokszor inkább lelkiismereti kérdés a helytállásunk, ha már megválasztottak.

Az hiszem, a beszélgetésekből is kitűnik: a demokrácia egyelőre nem olyan varázsszó, amellyel egy csapásra minden problémánk megoldható. Egyik véleménycsoport szerint intézményrendszer megfelelő, csak tudni kell élni, bánni vele. Úgy érzem, mindenképpen jogos több tartalmat adni ezeknek, ugyanakkor a meglévő erősítése is korszerűsítés mellett újabbakat is választani. Még több fórumot, ahol tovább lehetne tanulni azt, amiből még nem vizsgáztunk jelesre: a demokráciát.

D. Karádi Katalin

Cecília

Rozgonyi Istv  
mond király e  
nek, bakonyi  
Szentgyörgyi  
Cecília (?- 143  
volt a felesége.  
ahogy ura és  
déli országrész  
nem volt hatalm  
harra született  
kább törekény  
szépen tudott m  
„halami kedv  
kintete villám  
Atyjának, Pé  
gyi grófnak  
együtt nevelked  
dokkal, fiúpajta  
hadviselés fort  
együtt sajátított  
ny István tem  
sége lett, akine  
nalával együtt  
széles szakaszá  
gyánia. Cecí  
megkedvelte a  
dát, valóságos  
dát építetett,  
patokat vont  
ga alá, s azo  
puskaporral lát  
dosait a Szentg  
dalmaiból tobo  
tokainak jöve  
zette. 1428 ta  
mond király n  
jelent meg Gal  
hóktól azt vissza  
közt. Májusba  
el az ostrom. F  
ván a Galam  
ben levő László  
dulva építette  
hoz szükséges  
várat körülvev  
magyar sereg  
tait a királyi h  
gatta a Dunán  
való összekött  
nagyasszony a  
szertel deregly  
ták, ezekről lö  
lakat, ugyanak  
ágyuk lövedéke  
mozgó dereglyé  
tök eltalálni. F  
tulációs tárgya  
tek a magyar  
patok között,  
félbeszakította  
Murad szultán  
gel érkezett a  
dítására. Zsig  
helyett fegyver  
tött a szultánn  
ban megszegte  
Zsigmond gyar  
kezdte seregéne  
partra" való át  
törökök várati  
ütöttek, s a k  
hajszálon függ  
A csatazajt  
Rozgonyiné é  
átkerültek a r  
katizert nyitott  
re, akik között  
var támadt, s  
zavarban Rozg  
cília asszony  
király életét r  
csónakon a  
szállítani. Me  
maga Rozgony  
esett, s hajszá  
élete is.  
Zsigmond k  
asszonyt, mert  
fihoz méltó bá  
tézkedett a Du  
része volt az  
mentésében is.  
te és terjedelm  
ajándékozta m  
Cecília asszony  
hölgy, Tolna ú  
vitézkedhetett.  
terjedt az ors  
Rozgonyi Cec  
meg Arany Já  
né c. balladá  
melynek utols  
„Hire futott a  
jel az ország  
szó sem besz  
győzedelmét,  
széles világ R  
lét.”  
Zsigmond k  
lett Debrecen  
1405-ben Bud  
háza fel a vár  
vásár tartására  
délyt, s bizony  
jutott a híre k  
menekülésének  
se Cecília volt  
egyik utcája v  
nevet.  
Br. Ny

# MÚLTUNK ÉRTŐIKÉNT

Csupán a véletlen okolható azért, hogy Magyarország sorsfordító eseményeinek évfordulói oly közel esnek egymáshoz. Hiszen korántsem törvénytörés, hogy a tavasz, a természet megújulása egyúttal a forradalmi változások, a társadalom újjászülésének jelképe is lehet. Nálunk így adódott. A forradalmi fordulat mozgatója nincs kapcsolatban az évszaktalálással. Március 15., március 21. és április 4. oly gyorsan követik egymást, hogy szinte egybeolvadhat az emlékezés. Többnyire nem is mulaszthatjuk el kifejezni, hogy a márciusi ifjak örökségét vitték tovább a Tanácsköztársaság vöröskatonái, s hogy a felszabadulás után valósulhatott meg mindaz, amit forradalmár elődeink megálmodtak. A megállapítás természetesen csak részben igaz. Más kor, más indítékok, más körülmények — a történelem nem ismétli meg önmagát. A szabadságharc és a polgári forradalom esztendeje 1948. a proletárállam, a munkáshatalom mindössze 133 napos valósága 1919. és 1945. április negyediken a fasizmus rémuralma állt szabadultunk föl. A romba dőlő ország újjáépítésének, a régi rend felszámolásának, a demokratikus, majd a szocialista átalakulásnak hatalmas feladataival szembeállva. Mégis, annyiban jogos az örökséget, a folytatást emlegetni, hogy mindhárom dátum a leghaladottb eszmék képviselőire, hőseire emlékeztet.

sával; egyáltalán a történelem iránti érdeklődést kellene fölkelteni és kielégíteni. Sürgettek a történészeket, a társadalomtudósokat, hogy töltsék ki az űrt. A fölszólítás megértésre talált. Tegyük mindjárt hozzá: a történelemtudomány minden bizonnyal a sürgetés nélkül is tette volna a dolgát, feltehetőleg arra is vállalkozott volna, hogy eredményeit a szélesebb nyilvánosság elé tárja. Nyilván a közérdeklődés serkentette az irodalmat, a film- és színházművészetet is a közelmúlt megismerésére. A kérdés az: milyen hatással, milyen fogadtatással. Jutottunk-e és mennyivel előbbre?

Ezt a felelősséget nem vállalhatja át a tudomány, az oktatás. Vállalnia kell a történeti hűséget, a torzításmentes elemzést, s persze azt is, hogy a kínált ismeretek fontosságát bizonyítsa, hogy az iskola az általános műveltség részeként megkövetelje a múlt ismeretét is. Vélhetőleg túljutottunk azon a zavarban, amely egy ideig háttérbe szorította a történelmet mint tantárgyat. Utócsatározások zajlanak ugyan még akkor is, hogy mennyi lexikális adalékkal kerüljenek a tanulókat, de ez már nem a lényeges kérdés. A fölszólítás általánosan elfogadott: a jelenben való eligazodást gátolja, ha visszapihlantásunk a múltra felületes, hiányos.

Megjegyzendő, hogy nem egészen igazságos csak a fiatalok történelmi ismereteit számon kérnünk. A mai negyvenesek-ötvenesek például reálisan látják-e az elmúlt negyven év fejlődését, összefüggéseit? Eleget-e, ha közvetlen tapasztalataikra hagyatkoznak? Kinek-kinek pályájától, körülményeitől függ, hogy mi határozza meg emlékezetét. Eleget-e utalunk a személyi kultusszal foglalkozó műalkotások visszhangjára. A művészet sürít, kiemeli, esetenként groteszk szemlélettel közelít egy-egy időszakhoz. Amit bemutat, az is megtörtént, de történi ugyanakkor más is. A teljes képet aligha foglalhatja magába egyetlen film, egyetlen regény, a teljességhez a valóság valamennyi részlete szükséges. A subjektív élményeknek és az objektív folyamatoknak összevetése, megértése. Magyarán: az idősebbek se nélkülözhetik az értékelő, eligazító elemzéseket. Már csak azért sem, mert a fiatalabbak gondolkodásának, történelemszemléletének alakítója az előzők véleménye is. Még pontosabban: ha sikerül fölkelteni a fiatalokban az érdeklődést a múlt iránt, akkor nemcsak a dokumentumok, az események történelmi megítélésére lesznek kíváncsiak, hanem arra is, hogy milyen magatartással, milyen erkölcsiséggel lehetett átélni az elmúlt évtizedeket. Kinek mi volt a része, miként cselekedett. A történelem ugyanis csak részben tananyag. Másrészt viszont az egymást követő nemzedékek leckéje: mindenkor az előzők felelőssége, hogy tovább adják ismereteiket, személyes példájukkal mutassák meg, hogyan lehet és kell az egyének megoldania feladatát, milyen meggyőződéssel, erőfeszítéssel és így tovább.

## Szemléletalkító tényező

Pártunk XIII. kongresszusára készülve széles körben megvitatták a Központi Bizottság kongresszusi irányelveit. A dokumentum a jelenről szól, valamint a következő öt év feladatait körvonalazza. És nincs olyan fejezete, amely ne kapcsolódna a múlthoz. Idézük bevezetőjének megállapítását: „A felszabadulás óta korszakos jelentőségű eredmények születtek: a népi hatalom kiépítése, megvédése és megszilárdítása; a termelészszközök köztulajdonba vétele; a tervgazdálkodás megvalósítása, az ipar nagyarányú fejlődése, a mezőgazdaság szocialista átszervezése; a teljes foglalkoztatottság; a népgazdaság irányításának korszerűsítése; a szocialista demokrácia kibontakozása, a nemzeti egység megteremtése; az állampolgárok általános, politikai és szakmai műveltségének növekedése; az életszínvonal emelkedése, a szociális ellátás széles körű kiterjedése, az emberek életmódjának alapvető átalakulása. A párt és a nép közös erőfeszítésével leküzdöttük a súlyos társadalmi elmaradottságot, hazánk a társadalmi haladás élvonalába került.” Ez a kiindulási pontunk, innen folytathatjuk utunkat. A dokumentum természetéből fakad tömörsége, éppen csak megnevez; a változásokat. Értjük, érthetjük-e a megállapításokat az előzmények ismerete nélkül? Bármelyik fogalmat is ragadjuk ki: a népi hatalom kiépítését például. Mi volt előtte,

## Nemzedékek leckéje

Az emlékezés velejárója, hogy fölidézzük múltunkat, történelmünket. A múltidézés pedig figyelmeztet: vajon mennyire van jelen gondolkodásunkban a történelem. Közéllé kopattunk az igazságot, mely szerint a múlt ismerete nélkül nem érthető igazán a jelen, nem érzékelhető az a folyamat, amelyben valóságunk létrejött, amely céljainkat redlissá teszi. Az aggodalommal telj jelzések nem új keletűek. Lassan könyvtári irodalom állítható össze a történelmi ismeretek hiányát fölpanaszoló cikkekből. Fölmérésekre hivatkozhatunk, amelyek azt bizonyítják, hogy a történelemoktatás valahol hibádzik. Tíz-húsz évvel ezelőtt is a fiatalok tájékozatlanságát ostromozták a szerzők. Figyelmeztettek, hogy az akkor tízen-huszonevesek már beleszúrtak a szocialista társadalomba, nincsenek tapasztalatai a felszabadulás előtti Magyarországról, gyerekként éltek át az újjáépítést, az ötvenes éveket. A tapasztalatot pótolni kellene a kor árnyalt bemutatá-

## Határőrök között Nagykerekiben

# Indul az éjjeli őrzőjárat

Lassan itt a sötét éjszaka, kialusznak Nagykerekiben fényei. A falu piheni téri dolgos napja után, de a határőrök számára tulajdonképpen most kezdődik az igazi szolgálat. ... — „Állj, ki vagy?”, mondja a határőr, még ha a feleletese is jön a közelben. És egészen a jelszó elhangzásáig ilyen „tegező viszonyban” övé a hatalom. ... — „Mudra Károly őrsparancsnok szavait hallgatjuk alig néhány perccel azután, hogy a nagykereki határőrökhöz érkezünk. A hatalmas ködben szinte csak lépésben tudtunk haladni az autová, s így út közben önkéntelenül is megfogalmazódott a kérdés: vajon mit tehet ilyen időben a határőr? — A biztonsági szabályokat még fokozottabban betartja — válaszolja az őrsparancsnok —, még éberebben látja el szolgálatát. A viszontagságos időben, de hát itt a nagy hidegkre gondolkol, a hosszabb ideig tartó szolgálatot részletekre osztottuk. Hiszen a figyelem összpontosítása mindig teljes embert igényel. Viccesen persze úgy mondjuk: a határőr sohasem fázik, legfeljebb észleli a hideget. A klubteremben még zajlik az élet. A tévé is be van kapcsolva, néhányan a filmet nézik, mások a „bárpultnál” kólláznak vagy biliárdoznak. A kóllázók közül szólított meg kettőt és némi derültséget kelt, hogy mindkét fiú — akárcsak a velem tartó fotós kollégát — Nagy Gábornak hívják. — Éjféltől leszek szolgálatban — mondja Nagy Gábor határőr — és most már nem érdemes lefeküdni. — En csak holnap délután megyek portyázni — szól őrmester névrokona —, de jól esik egy kis beszélgetés. — Önöket határőrnek hívták be. Mennyiben más ez, mint „egyszerű honvédek” lenni? — Itt azt hiszem, konkrétan a feladatok. Hiszen békeidőben is „harci felada-

tot” látunk el — mondja a „határőr” Nagy Gábor. — Nálunk sokkal több a megpróbáltatás — folytatja az őrmester. — De az is más, hogy itt kicsi a csapat, sokkal közelebb kerülünk egymáshoz, erős baráti kötelékek alakulnak ki. Nagy Gábor őrmester tavaly februárban vonult be Tiszaadonyban lakik, az ottani tsz dolgozója. Határőr névrokona balmazújvárosi autószerelő. Ő régebb ideje van már itt, májusban le is szerel. — Hogy látják, mennyivel lettek itt más emberek? Mi az, amit majdan kamatoztatni tudnak a civil életben is? Ismét együtt fogalmaznak: — Mindenképpen erősödöttünk fizikailag, jobban bírjuk a megpróbáltatásokat, fegyelmeltebbek vagyunk. Szilárdult a kötelességtudatunk és szélesebb lett a látókörünk is. — Nagykereki községgel jók a kapcsolataink, most indítunk például egy közös TIT-előadás-sorozatot — de ezt már Szabó László hadnagy mondja. — Próbálunk olyan témákkal foglalkozni, ami ezt a korosztályt a legjobban érdekli. Az első előadásnapjaink morális kérdéseiről lesz szó, majd azt tervezzük, hogy egy csillagászati előadás követ-

kezik. Hiszen az eget mi oly jól ismerjük. Kimegy a határőr egy holdfényes éjszákán és nincs is más társa, mint a csillagos ég. Van idő a gondolkodásra is. Persze közben a határt kémleli, figyelmeztet egy pillanatra sem elvonva a feladatról. A határőrségen természetesen nincs olyan nagy mozgási lehetőség, de az őrs azért próbálkozott más közelebb rendezvényekkel is. — Nagyobb ünnepek alkalmával együtt vagyunk a falu lakóival, régebben voltak diszkóműsorok, de az az igazság, tartalmasabb kapcsolatok nemigen tudtak szövedni. Az emberek egyre többet foglalkoznak saját dolgaikkal, a pénzszerzés lehetőségeivel... De azért azt kell mondanom: az alkalmakat sohasem szalasztjuk el a kapcsolatfelvételle, a helyi klubkönyvtárral igazán jó viszonyban vagyunk. Másik összetartó kapocs a sport. Nemcsak Nagykerekivel, de más községekkel is, hiszen a határőrök focicsapata mindig ott van a különféle kupákon, tornákon és igazán jól is szerepel. — A múltkor épp Pocsajban voltunk — meséli a hadnagy — és éppen lejárószottunk egy meccset, mikor határesemény miatt vissza kellett jönni razzára. De midőn sikerrel elvégeztük

## A klubteremben zajlik az élet

feladatunkat, ismét autóba szálltunk és mentünk vissza Pocsajba. Ahol pedig — mintha mi sem történt volna — a fair play szellemében bevártak minket az ellenfelek és folytatódott a játék. — A nagykereki határőrök a gazdasági munkában is kitesznek magukért. Hiszen fölírják, sertést is tartanak, a takarékosági mozgalomban másodikok lettek az aleggések között. — Külön öröm, ha a fölirázás eredményes, ha egészséges malacokat fial a koca — mondja az őrsparancsnok — és az sem elhanyagolható szempont, hogy így a kereken felül több élelmiszert is fej tudunk használni, valamint a katonák is új ismeretekre tehetnek szert.

Miközben mindezt mondja, a polcra nyúl és mezőgazdasági szakkönyveket vesz le róla. — A legfontosabb persze maga a szolgálat, hiszen nálunk mindenki jogrendszerünket, törvényességünket őrzi. Elvhu katonák lehetnek csak határőrök. Itt nagy a felelősség, politikai munka is a miénk. — Milyen az állomány? — A nevelés terén vannak a legkomolyabb feladataink, hiszen olyan embereket kell faragnunk, akik valóban alkalmasak határaink őrzésére. El kell mondani, hogy érkeznek ide hozzájuk olyan fiúk, akiknél szinte a legelőjén kell kezdeni. Nevelési feladataink tehát itt kezdődnek! De nálunk alkalom ki-

naikozik arra, hogy mindenkét igazán jól megismerjünk. A célunk az, hogy ha kezdetben elő is fordul, hogy csak félelemből, tiszteletből tesz meg valamit a katona, az előbb-utóbb belső meggyőződésévé is váljon. És akkor, amikor tizennyolc hónap után ismét visszaadjuk őket a polgári életbe, akkor egy egészségesebb, szilárdabb jellemű embert adjunk a társadalomnak.

Egészen belefeledkezünk a beszélgetésbe, amint az ügyeletes lép a parancsnoki szobába. Jelentést tesz és jelzi, hogy a járőr indulásra kész. — Éjféli van. Az ügyeletes ellenőri a járőr felszerelését, pontosan megjelöli a harci feladatot. A járőr kerekpárra száll is elindul — néhány pillanat múlva már el is vész a sűrű ködben.

A korá tavaszi éjjel még ugyancsak hideg. Az égen egyetlen csillag sem látszik. Elgondolom, mily barátság-talan virradatnak néz elébe a járőr. Mudra Károly még visszainvitálta a parancsnoki szobába. — Egy levelet még meg szeretnék magának mutatni — mondja. — Vésztöröl küldte ezt a meghívót egy édesanyja a fia esküvője alkalmából. Olvasni kezdem a sorokat: „Köszönettel tartozom Önnek, hogy a fiam emberré választás példamutóan elősegítette...”

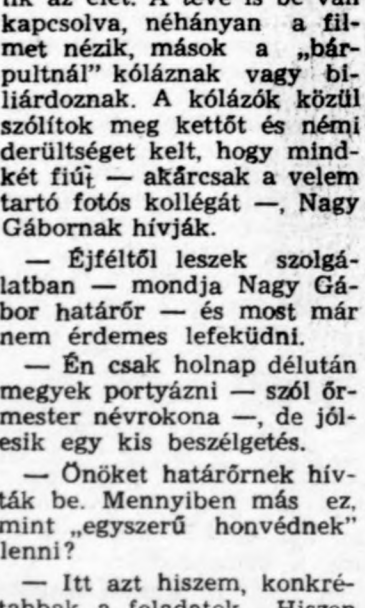

A járőr visszaérkezett a szolgálatból — Szolgálat után éjszaka is forró tea várja a járőröket (Fotó: Nagy Gábor)

**Akiről utcát neveztek el Debrecenben**

**Cecília**

Rozgonyi Istvánnak, Zsigmond király egyik vezérének, bakonyi főispánnak Szentgyörgyi Péter leánya: Cecília (?-1436-39 között) volt a felesége. Cecília, vagy ahogy ura és házanépe, a déli országrész hívta: Cicelle nem volt hatalmas természetű, harca született amazon, inkább törekény természetű, aki szépen tudott mosolyogni, de „ha valami kedvét szegte, tekintete villámokat lövellt”.

Atyjának, Péter szentgyörgyi grófnak udvarában együtt nevelkedett az apródokkal, fiúpajtásaival, s a hadviselés fortélyait velük együtt sajátította el. Rozgonyi István temesi gróf felesége lett, akinek a Duna vonalával együtt a Délvidék széles szakaszára kellett vigyáznia. Cecília asszony megkedvelte a katonáskodást, valóságos kis hajóhadat épített, naszádos csapatokat vont parancsnoksága alá, s azokat ágyúval, puskaporral látta el. Naszádosait a Szentgyörgyiek uradalmából toborozta, s birtokainak jövedelméből fizette. 1428 tavaszán Zsigmond király nagy sereggel jelent meg Galambóc alatt, hogy azt visszavegye a törököktől. Májusban kezdődött el az ostrom. Rozgonyi István a Galambóccal szemben levő Lászlóvárból kiindulva építette ki az ostromhoz szükséges hídfeállást. A várat körülvevő, s ostromló magyar sereg hadmozdulatait a királyi hajóhad támogatta a Dunáról. A folyón való összeköttetést Cecília nagyszony ágyúkkal felszerelt deregléit biztosították, ezekről löttek a várfalakak, ugyanakkor a török ágyúk lövedékei a gyorsan mozgó deregléket nem tudták eltalálni. Közben kapitulációs tárgyalások kezdődtek a magyar és török csapatok között, ezt azonban felbeszakította az a hír, hogy Murad szultán óriási sereggel érkezett a vár felszabadítására. Zsigmond ütköztet helyett fegyverszünetet kötött a szultánnal, aki azonban megszegte azt. Mikor Zsigmond gyánútlanul megkezdte seregének a „magyar partra” való átszállítását, a törökök váratlanul rajtuk ütöttek, s a király élete is hátszalon függött.

A csatajait meghallotta Rozgonyiné és naszádosai, átkerültek a rác végre, puskatüzet nyitottak a törökökre, akik között nagy zűrzavar támadt, s ebben a zűrzavarban Rozgonyinak és Cecília asszonynak sikerült a király életét megmenteni és csónakon a túlsó partra szállítani. Mentés közben maga Rozgonyi is a vízbe esett, s hajszalon függött az ő élete is.

Zsigmond király Cecília asszonyt, mert nő léte férőhöz méltó bátorsággal vitte ki a Dunán, s nagy része volt az életének megmentésében is, lovagvá utótt és terjedelmes donációval ajándékozta meg. Ezek után Cecília asszony, mint lovagölög, Tolna őrasszonyaként vitézkedhetett. Hírneve túlterjedt az ország határain. Rozgonyi Ceciliát énekelte meg Arany János Rozgonyiné c. balladájában (1852), melynek utolsó sorai ezek: „Hire futott a csatának Széj-jel az országban. Egy árva sző szem beszél Zsigmond győzedelmét, Mind a világ, széles világ Rozgonyi Cicellét.”

Zsigmond király birtoka lett Debrecen 1404-ben, aki 1405-ben Budá jogaival ruházta fel a várost, s három város tartására adott engedélyt, s bizonyára ide is eljuttat a híre kalandos megmenekülésének, melynek hőse Cecília volt. A Csapóker egy utcája viseli a Cecília nevet.

Dr. Nyakas László

S. MARONDE:

**Tehetségkutatás**

— Pfeifer asszony — mondta ünnepélyesen az egység vezetője — szeretnénk önt egy alkalmassági vizsgálatnak alávetni. Itt van egy három ezer márkás számla. A kollégák már legálabb tízszert vallottak kudarcot Weiner úrnál. Egy garast sem fizetett. Ha ki tudja csalni ettől az ember-től ennek a számlának az összegét, akkor megfelelő minősítéssel magasabb beosztásba helyezem.

— Rendben. Csak még egy kérdés. Van-e ennek az úrnak fizetetlen számlája más vállalatoknál?

— De még mennyi! Fűnek-fának tartozik.

— Csak ezt akartam tudni. Még ma elhozom önnek a pénzt.

Pfeifer asszony két óra múlva tért vissza.

— Nem találta otthon? A notórius csalók régi trükkje! A fiatalasszony táskájából tömött pénztárcát húzott elő. — Miért ne találta volna otthon? Ellenkezőleg: otthon volt és fizetett.

— Ez egyszerűen hihetetlen! Csak nem azt akarja mondani, hogy sikerült tőle kicsikarni a pénzt...?

— Pedig így van. Figyelmeztettem, ha nem fizet, akkor megyek a többi hitelezőhöz...

... és elmondja nekik, hogy nekünk sem fizetett. Ez nem vezet eredményre.

... és elmondom, hogy nekünk fizetett. Akkor aztán, mint egy védtelen áldozatra, minden hitelező ráveti magát. Amikor becsület-szavamat adtam, hogy senki-nek sem mondom meg, ha valóban fizet, előhúzza a pénzt...

Fordította: S. A.

**Ruhaszárító - házilag**

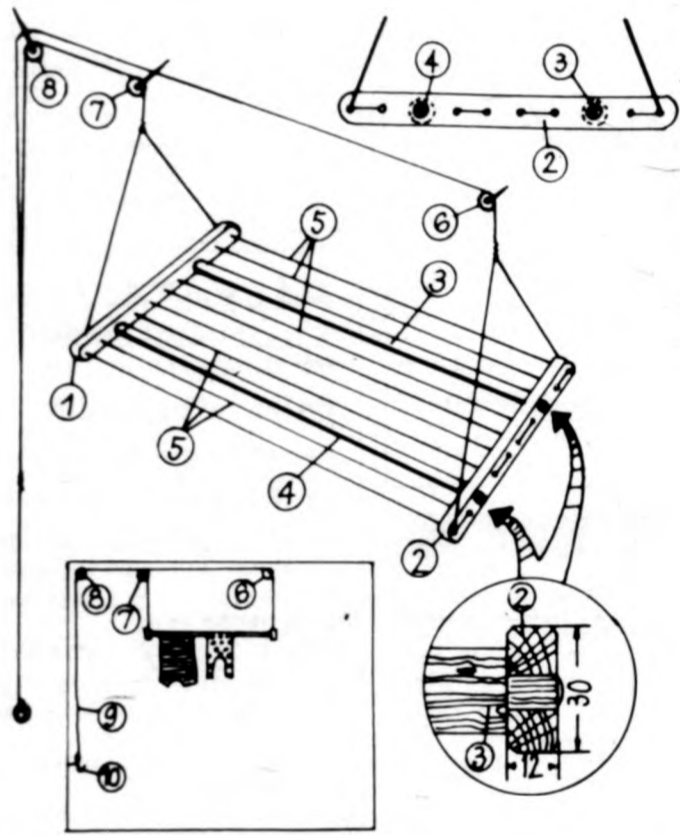

A fehérnemű vagy pelenkák erősen meg kell feszíteni. A szárítására készíthetünk a tartókarompókat különbs gondtal kell a mennyezetben rögzíteni. A horogokra három kis korongot (6, 7, 8) akasztunk. A duplán összehajtott húzószínorhoz (9) aul egy karikát kötünk, amely-lyet az egész szárító felhúzá-s után ráakasztunk a horogra (10). A mennyezet alatt felakasztott fehérnemű nagyon gyorsan szá-rad. Valamennyi nylonzsinórt nagyon

**KERESZTREJTVÉNY**

**ÜNNEPÜNKRE**

1	2	3	4	5	6	7	8	9	10	11	12	13
14												
16												
22												
29												
34												
42												
49												
54												
59												
64												
71												

Jevgenyij Jevtusenko: Akar-e Moszkva háborút? című verséből idézünk; folytatása a vízszintes 7. és a függőleges 42. számú sorokban (Fordította: Bede Anna).

**VÍZSZINTES:** 1. Délelőtti előadás. 7. A versidőzet első folytatása (zárt betűk: H, N, Y, N, Ö). 14. Porcióz. 15. Tény (közhasználatú latin szó). 16. Kiejtett betű. 17. Indiai légitársaság. 18. Járom. 20. Te meg én. 21. A nikkel vegyjele. 22. Szappanmárka. 24. ... River, a Mississippi mellékveze. 26. Vetített állókép. 28. Az NDK hírszolgálati irodája. 29. Tönkretesz. 31. A tűz és a zászló igéje. 33. Jugoszláv fürdőhely. 34. Szovjet repülőgéptípus. 35. A gyémánt neve az ókorban. 37. Tagadás. 38. Alulra. 39. A tévébeli Mézga család egyik tagja. 40. Egyfajta szarvas. 42. Végtag része. 43. Verskellék. 45. A szövőiparban használt rostnövény. 46. Köveszt. 47. Spanyol királyi székhely volt. 49. Csakhogya. 51. Mértani testek alkotója. 52. Ravel híres zenekari műve. 53. Például, rövidítve. 54. Ecsetel. 56. A malária gyógyszer. 57. Mint a 33. számú sor. 59. A hét vezér egyike. 60. Számos. 61. Norvég és holland gépkocsik jelzése. 63. Lám. 64. Minisztertanács rövidítése. 65. Szolmitzáción hang. 66. Goriot ... (Balzac regénye). 68. Tova. 70. Labdarúgó-trófea. 71. Repülőgéptípus. 74. Minden évben.

**FÜGGŐLEGES:** 1. Arisztophanész komédiája. 2. Rubinstein operája. 3. Kettőzve: edzőtábor városa. 4. Járom. 5. Cabinet ... a francia posta egykori titkos le- vélcenzúrája. 6. Mint az 51. számú sor. 8. Vén. 9. Kiejtett betű. 10. József Attila verse. 11. Házkezelési igazgatóság névjele. 12. Botvég! 13. Híres vendéglős dinasztia. 18. Állatszeldítő. 19. Tartozik. 23. Cin. 25. Értékesít. 27. Határ- rag. 28. Rangjelző. 30. Magyarnóta-énekes (Erzsébet). 32. Énekhang. 33. A belsejé- be hajt. 36. Öröl. 37. A jó szerepléssel együtt jár. 39. Község Komárom megyében. 41. Az ENSZ nemzetközi rö- vidítése. 42. A versidőzet be- fejező része (zárt betűk: Z, O, Z, P.). 44. Vékony pamut- szövet. 48. Alul. 50. Hűsítő hatású alkohol. 52. Csillag- kép az északi égbolton. 53. Ez a fű gyógynövény. 55. Korjelző rövidítés. 56. Ma- gyar film. 58. Kínai hossz- mérték. 60. Érzelmes jellegű dal. 62. „Olcso húsnak híg a ...”. 65. Csonthéjas gyű- mölcs. 67. Ruhadísz (levartt hajtás). 69. A felsőfok képző- je. 72. Anonymus szerint a hét vezér egyike. 73. Grammsúly rövidítése. 74. Létezik. 75. Egtáj rövidítése.

E. B.

Beküldendő: a versidőzet. Határidő: április 15.

**Bélyeg- gyűjtőknek**

**KECSKEMÉT**

A felnőtt gyűjtők országos kiállítását mindig a bélyeg- nap során, öszel tartják. Rendkívüli alkalmak, rend- kívül bemutatók tartására ösztönzik a gyűjtői társadal- mat. Ezért köszönti a felsza- badulás 40. évfordulóját Kecskeméten március 29.— április 7. között kiváló gyűj- tők anyagát felölölő kiállít- ás. A Bélyegmúzeum a fel- szabadulási bélyegek készí- tését, fázisnyomatait tárja a közönség elé. Az elpusztult ország újjáéledését, a szük- ségpostákat különleges emlé- keit az Erdei Ferenc Megyei Művelődési Központban ren- dezett kiállítás számos tár- lójában láthatjuk. Gyula környékén pl. az utórok gyalogosan továbbították a gyűjteményeket. A címzettig ilyen kalandos utat jártak meg azok a levelek, amelyek postán voltak akkor, amikor a fővárost a szovjet hadsereg körülzártá. Nehéz időkről számolnak be az inflációs korszak levelei; szólnak a díjszabás rendkívül gyors emelkedéséről, amit a borít- ték elejét, hátoldalát ellep- ő bélyegek bizonyítanak.

A háború okozta gondokat vigasztaló képek váltják fel. Több gyűjtemény ad hirt a felszabadulás óta bekövetke- zett fejlődésről, az ország építéséről. Számos összeállít- ás a felszabadulás előzmé- nyeit taglalja. A magyar munkásmozgalom eseményei, nagy alakjai mellett bélyeg- geken végigkísérhetjük a második világháború törté- netét. Előttünk állnak a Szovjetunió hőseinek tetteit megörökítő bélyegek is. Részletes feldolgozásban, ko- moly elmélyültséggel össze- állított album idezi fel a Szovjetunió Kommunista Pártjának történetét. A bu- dapesti Szabadság-szobor filatelista dokumentumait, vagy a magyar-szovjet bar- rátság bélyegzőit szemléle- tesen dolgozták fel.

**A SZÖVETSÉGRŐL**

A hazai gyűjtők hatalmas táborát összefogó szervezet sokrétű munkáját kevesen ismerik. A filatélia szakoso- dott területeinek barátait kilenc szakosztály segíti. A hagyományosan, tehát egy- egy ország valamennyi bé- lyegét gyűjtőkön kívül je- lenleg legfőbbben motívumok, tehát a bélyegképen ábrá- zolt témák szerint állítják össze albumukat.

Külön csoport a benyo- mott bélyegű postai nyom- tatványokkal, a díjjegyek- sel foglalkozik. Betört a fi- latéliába a repülés és az ür- repülés, nagyszámú gyűjtő kizárólag e témák bélyegei- nek ezreit, lebélyegzéseit — köztük a Hold felszínéről származó pecsételést — ke- resi. Mások a múlt emlékei- hez nyúlnak, a leltört koro- kat a postatörténet révén idézik fel. A felbélyezett küldeményeken túl egyre nő a becse a régebbi, a bélyeg előtti időből származó dara-



boknak. Van, akit a szépség tesz rabjává, közülük kerül- nek ki a carte maximum hí- vei, akik a képeslevelezőlap, a bélyegkép és a bélyegző azonososságának harmas egy- ségében gyönyörködnek. Az első filatelisták valamennyi kezükbe kerülő bélyegét el- tették. Példájukat követik az összeállítás- és kötegyűj- tő szakosztály tagjai, néme- lyikük százezereitől több bélyeggel is rendelkezik. A mellékterületen dolgozókat a parafilatélia szakosztály tö- möríti. Itt megtaláljuk a magánpostát, kiadványokkal foglalkozókat, a különböző bélyegzések, ragjegyek, le- vélzárók, okmánybélyegek stb. gyűjtőit is.

**A Hajdú-Bihar megyei Tanács V. B. pénzügyi osztálya**

**felvételt hirdet**  
**pénzügyi főelőadói (revizori) beosztásba.**

Feltételek: közgazdasági egyetemi, vagy számviteli főiskolai oklevél, illetve FALASZ képzés és továbbes szakmai (költségtételei) gyakorlat. (Folyamatosan levő képesítés megszerzése is számításba jöhet.)

Bérezési lehetőségek: 5-7000 forint között, iskolai végzettségtől és szakmai gyakorlatától függően. Jelentkezés a 12-601-es telefonon, vagy a Debrecen, Beeskerekéi S. u. 1-3. I. emelet 109-es sz. szobában.

A Debreceni Középférfő Vállalat 1. számú fő-építészvezetőjére (Debrecen, Htván út 159.) gyors- és gépirót, valamint kalkulátort, vagy árszaktörtépes képzéssel és mélyépítési gyakorlati rendelkezés munkavállalót keres árkalkulátort munkakörbe. Jelentkezni lehet a vállalat személyzeti osztályán, 4025 Debrecen, Barna u. 15.

**A Hajdú-Bihar megyei TANÁCSI ÉPÍTŐIPARI VÁLLALAT KAPACITÁST AJÁNL FEL**

villanyzerelő, vízzerelő, állványozó, hidegburkoló, épületi munkákban.

**VÁLLALJUK**

továbbá földmunkák, alapozási és térbenozási munkák végzését.

ÜGYINTÉZÉS: műszaki osztály, Debrecen, Simonffy u. 34-36. Telefon: 18-155

**A DEBRECENI INGATLANKEZELŐ ÉS -KÜZVETÍTŐ VÁLLALAT felajánlja**

vállalatok és magánszemélyek részére

**építőipari gépek bérbe adását**

Kölesön vehető gépek: Építési gyorsfelvonók (100, 250, 600 kg-os), betonkeverők, függőhidak-függőkosarak, kompresszorok, áramfejlesztők, homlokzati szerelőállványok, vakolásgépek, hőlégtűzők, szállítószalagok, festékszórók. Lemez szaluzótáblák (1,80x0,9 m) bérbe adását. A gépek szállítása - térítés ellenében - a helyszínen rendezhető.

Ügyintézés: IKV termelési osztály, Db., Bösörmenyi út 68. Telefon: 10-788.

**APRÓHIRDETÉSEK**

**INGATLAN**

Kondoroson 400 négyzetméteres gyűjtőcsatorna hálózati, megosztó is eladó. Domboson (Sámsóni út felől részben) 400 négyzetméteres és 400 négyzetméteres gyűjtőcsatorna bérbe vagy felez mély munkálásra kiadott megosztó szerelvény, meghatározott időre. Erdéklődni: Debrecen, Huszár Gál u. 39. 6 óra után.

Micsurin u. 9. sz. alatt 2500 négyzetméteres részben szőlő és gyümölcsös eladó. Erdéklődni: Kishegyesi út 53. alatt.

Eladó 180 négyzetméteres nyelési telek, elvi építési engedéllyel. Gábor A. u. 71.

Vikendház (Keleti-főcsatorna 4-es út D 94. szelvényszám alatt eladó. Erdéklődni pénteken és szombaton egész nap a 22-978-as telefonon.

Létai úti zártkertben 240 négyzetméteres telek eladó. Fehér, víz, villany van. Zách, Debrecen, Burgundia u. 22.

Háromszobás családi ház eladó. Lefkövits u. 95. Erdéklődni egész nap.

**LAKÁS**

Egri kétszobás, összkomfortos tanácslakás elcserepléni debreceni hasonlóra. Minden megoldás érdekel. „Hagyományos tüzelésű” jellegre a kiadóba.

Eteseréljük 2 szobás, összkomfortos, szövetkezes, ékezőkonyhás lakásunkat másfél szobás tanácslakásért. Ráfizetést kérünk vagy 2 db másfél szobás tanácslakásért sima cserével. Erdéklődni 16-20 óra között. Bösörmenyi út 65. III. 12.

**JÁRMŐ**

Simon 51-B megkímélt állapotban eladó. Debrecen, Meszena u. 3.

Eladó egy vizsgázott lassú jármű. Püspök-ladány, Haladás u. 22.

A hajdúböszörményi MISZ Autószerviz Szakszolgálat április 13-án díjmentesen vizsgálta vizsgálatokat végez Trabant, Wartburg, Skoda, Zsigul típusokban.

126-os Fiat gépkocsi 16 000 km-rel eladó. Debrecen, Újkert u. 23.

**BÚTOR**

Mindenféle szép bútor vétele és eladása. Aranylános u. 13. Telefon: 20-019.

Szekrények, ülőgarnitúrák, étkezőasztalok, Kiliás vásártér 12. Telefon: 11-308.

**EGYÉB**

Fodrász-kosmetika magánüzletéből fodrász kispártya részben átadom. Választ: „Városközpont” üzlet 112 798” jellegre a Hirdetőbe.

Építkezők, figyelmeztetés! Tégla közszobák, Kender u. 4. sz. alatt most megnyitott magán TÖZEP-telepítőinkről rövid határidőn belül, nagy fuvarkezdéssel és kedvezményes áron szállítunk. Közletem részére is. Egyes építőanyagok, pl. szaksz méz 195 Ft/másza. Fekete László ép.-anyag-kereskedő a 23-151-es telefonon.

Egy nagyképernyős Oretta televízió kifogástalan állapotban olcsón eladó. Erdéklődni az esti órákban a 23-151-es telefonon.

Redőnyök készítése és javítása vidékre is. Levélcím: Szabó Sándor, Debrecen, Huszár Gál u. 61. Telefon: 14-033.

Micsurin utcához közel lassú jármű. Püspök-ladány, Haladás u. 22. Telefon: 22-187.

Több száz fenyő- és akácfa építkezésre eladó. Komlóssy-Csanak utca sarok.

60/19 fűdémbeállítás (kefni) 22 Ft/db, EMI által bevizsgált megrendelhető. Telefon: 19-178.

**A DEBRECENI ÁLLAMI GAZDASÁG felvételre keres**

gyors- és gépirót, autómotor-szerelőket, gépjármű-villamossági szerelőket, mezőgazdasági-gépjármű-szerelőket, dízel- és elektromos autómotor-vezetőket, átdítópalackozáshoz női dolgozókat.

**JELENTKEZÉS:**  
a gazdaság központjában Debrecen, Ötödik u. 3. sz. alatt a személyzeti vezetőnél.

**KÜZPONTUNK MEGKÖZELÍTHETŐ:**  
8-as, 8Y-os, 18-as autóbusszokkal, a Konzervgyárnál kell leszállni.

**Dolgozókat alkalmaznak**

A KEVIEP gépezet (Debrecen, Vághid u. 18.) gyakorlatilag rendelkezés állású gépjármű-szerelőket, gépjármű-szerelőket, szerkezetlakatosokat és villamossági szerelőket keres. A kabal Vörös Csillag Mgtsz. építőipari szak-középférfő végzett férfi munkatársat keres számunkra munkakörbe azonnali beépítéssel. Jelentkezés: Anyagbeszerző és Szolgáltatás Szervezet Közös Vállalat, Debrecen, Diószegi út 56., a kereskedelmi vezetőnél.

Villastartogató-vezetői vizsgával rendelkező gépkocsikísérőt, gépkocsit, asztalos, villamossági szerelőt vesz fel a Szalag- és Zsárgyár, Debrecen, Bethlen u. 30-32.

Műszaki ismerettel - elsősorban építőipari - rendelkező munkatársat keresünk rendész munkakörbe azonnali beépítéssel. Jelentkezés: Anyagbeszerző és Szolgáltatás Szervezet Közös Vállalat, Debrecen, Diószegi út 56., a kereskedelmi vezetőnél.

Szövetkezetünk agrármérnök vagy kertészmérnök végzettségű szakembert keres növényvédő szakmérnök végzettséggel. Szolgálati lakás szükség szerint megoldható. Előnyben, akinek pedagógus végzettséggel rendelkező felesége van, mivel a közszolgálat pedagógusnyelven van. Jelentkezni lehet: Nyírmezőúti, Toldi u. 13. sz. alatt. Nagyhatárról településekre keresünk polgári fegyveres őrséghez parancsnoki munkakörbe alkalmas személyt. Követelmény: érettség, középfokú politikai végzettség, 5 éves szakmai gyakorlat, életkor 45 évig. Jelentkezés: írásban, részletes önéletrajzzal. Cím: Tartalomgazdálkodási Igazgatóság, személyzeti és oktatási osztály, Budapest, Postafiók: 63. 1567.

**I. kategóriás Ipari Szövetkezet PÁLYÁZATOT HIRDET**

**elemző közgazdász munkakör betöltésére**

**FELTÉTEL:**  
egyetemi végzettség, 3 éves szakmai gyakorlat.

**A PÁLYÁZATOKAT „Gépipar” jellegre a kiadóba kérjük leadni.**

**Magánszemélyek, közületek részére vállalkunk**

acéllemez-darabolást 6 mm-ig, acéllemez-élhajlítást 5 mm-ig. MOMÁL Vas- és Gumiipari Szövetkezet Debrecen, Bartók B. út 61. sz.

**Kedves Vásárlóink!**

FELHÍVJUK SZÍVES FIGYELMÜKET, hogy a Hajdú-Bihar megyei Gabonaforgalmi és Malomipari Vállalat kevertkarmányokat, koncentrátumokat széles választékban, jó minőségben, új, tartós műanyag zsákokban forgalmaz.

Keresékek és vásároljanak a GMV takarmányboltjaiban! Állattartásuk eredményes és gazdaságos lesz.

**H.-B. M.-I GMV VEVŐSZOLGÁLATA**

**EXPRESSZ**

Nagyerdőn 7 szobás, ékezős, új, garázs nélküli társaslakás kp. + 200 000 Ft OTP-vel eladó. Erdéklődni: Komlóssy út 34. sz. 4. sz. szombaton 14-15 óra-ig.

350 ezer Ft kp. + magas OTP-átvállalással lakásmegoldást keresek. Ajánlatokat „1985-ös költözés” jellegre a kiadóba.

Háromszobás, első emeleti, parkettás, 68 négyzetméteres, hagyományos építésű lakás épület alatt garázzsal eladó. Debrecen, Szűz u. 3. sz. alatt. Erdéklődni: Debrecen, Zalka Máté u. 12. sz. alatt.

Eladó 1 + 2 fős szobás plusz ékezős OTP-lakás készpénz és 320 ezer Ft OTP-vel. Debrecen, Szabó István altábornagy tér 6. VIII. 60.

Eladó azonnali beköltözéssel 64 négyzetméteres OTP-örök-lakás. Cím: Debr., Gyergyó u. 1. VI. 38.

Azonnali beköltözhető eladó 71 négyzetméteres, 3 szobás, tehertermes OTP-örök-lakás garázzsal. Db., Jerikó u. 6. VII. 44. Tel.: 26-985.

Felsőzárna 300 négyzetméteres építési telek (megosztva is) eladó. Telefon: 22-454.

Eleserétem Nyíregyháza központjában levő 2 szobás, hallos tanácslakásom debreceni „Világos” jellegre a kiadóba.

Eladó bejárásban III. emeleten 72 négyzetméteres 2 és fél szobás társasházi lakás Erdéklődni a 14-548-as számú 17 óra után.

Egy hold földet vásárolok a Perc- vagy Fáy-dűlőben. „Redős áránlat” jellegre a kiadóba.

Sámsónkerben jó felvételű 320 négyzetméteres zártkerti épülettel eladó. Víz, villany van. Fűtőház, buszhoz nem messze. Erd. Jerikó u. 26. VIII. 71.

2500 négyzetméteres hétvégi telek eladó. Micsurin u. buszmegállóhoz 5 perc. Erdéklődni: Vincze u. 4. III. em. 24. ajtó. Erdéklődni: csütörtökön, pénteken.

Eladó a Sámsóni zártkerti 600 négyzetméteres és 600 négyzetméteres gyűjtőcsatorna hálózati megosztó telek bekezdés, megosztva is. Vilány, víz van. Erdéklődni 17 óra után. Kender u. 1.

Tanya állattartásra alkalmas egy hold földdel városközelben eladó. Marx Károly u. 61.

Eladó a Micsurin utcán végén levő buszfordulóhoz 5 perces járással 1600 négyzetméteres földi megosztó szántóföld megosztva is. Erdéklődni: Balaton u. 75/B, egész nap.

Hivatásos B.k. jogszolgáltatás munkát vállalkozó, 2 fél hónap szabad idővel. Sürgős. „Mázasok előnyben” jellegre a kiadóba.

Székfoglalás felvevő Vörös Hadsereg útja 1-3. I. 12.

Bütorozott kis szoba kiadó. Gáspár E. u. 11.

Eladó jó állapotban levő 5611-es Super. Hajdúsámson, Hadházi u. 7. sz.

Tapkockás paprika, paradicsompalinta, kapható. Vámospercs, Vácz M. u. Tóth Gyula.

Április 18-i indulással útutársat keresek Bécsbe. „Kényelmes utazás” jellegre a kiadóba.

2 éves piros bokorribizli eladó. Laktanya u. 12.

Büszemeli szeszfőző társaság családi okok miatt eladó. „750 000”-ig.

Eladó japán motoros permetező (nem háti). Kuruca u. 95.

Televíziójavítás ünnepekben is. Libakert u. 5. Füzesi.

**HALÁLOZÁS**

Mély fájdalommal tudjuk, hogy **ID. CZECE JOZSEF** hosszan tartó, súlyos betegség után, 78 éves korában elhunyt. Születési halottunk temetése 1985. április 5-én, pénteken 16 órakor lesz a Köztemető 1. sz. ravatalozó terméből polgári szertartás szerint. Lakás: Debrecen, Vörös Hadsereg útja 22. IV. 16. A gyászoló család.

Mély fájdalommal tudjuk, hogy **TÓTH JÁNOS** Mária Erzsébet korában váratlanul elhunyt. Születési halottunk temetése 1985. április 5-én, pénteken 15.30 órakor lesz a Köztemető 2. sz. ravatalozó terméből polgári szertartás szerint. Lakás: Debrecen, Magyar u. 10. A gyászoló család.

**Köszönetnyilvánítás**

Köszönetet mondunk mindazoknak, akik felejtethetetlen halottunk, **NAGY SÁNDOR** temetésén megjelentek, ravatalára koszorút, virágot helyeztek és mélyes bánatukban részvételt osztottak. A gyászoló család.

Köszönetet mondunk mindazoknak, akik felejtethetetlen halottunk, **KÖCSIS GYÖRGY** temetésén megjelentek, ravatalára koszorút, virágot helyeztek és mélyes bánatukban részvételt osztottak. A gyászoló család.

Köszönetet mondunk mindazoknak, akik felejtethetetlen halottunk, **ÓZV. FAZEKAS IMRE** temetésén megjelentek, ravatalára koszorút, virágot helyeztek és mélyes bánatukban részvételt osztottak. A gyászoló család.

Köszönetet mondunk mindazoknak, akik felejtethetetlen halottunk, **ÓZV. KOVÁCS JÓZSEF** temetésén megjelentek, ravatalára koszorút, virágot helyeztek és mélyes bánatukban részvételt osztottak. A gyászoló család.

Köszönetet mondunk mindazoknak, akik felejtethetetlen halottunk, **BODNAR BELA** temetésén megjelentek, ravatalára koszorút, virágot helyeztek és mélyes bánatukban részvételt osztottak. A gyászoló család.

A Lakásüzvevények Karbantartó Társulása felvevő közműves és villamossági szakmunkásokat és segédmunkásokat. Jelentkezni lehet: Debrecen, Bethlen u. 29. sz. alatti irodánkban.

Autóelektronos-szerelőket, autószerelőket, szervizmunkásokat, vízvezeték-szerelőket, autófényképet, asztalos, kárpitos és segédmunkásokat keres felvételre a VOLÁN 6. sz. Vállalat műszaki üzeméjére.

Gyakorlattal rendelkező - lehetőleg érettségizett - gépirót alkalmas a Debreceni Bűtorgyár. Jelentkezés a személyzeti vezetőnél, Kishegyesi út 13. sz. alatt.

Felvétele keresünk felő vagy középfokú végzettséggel és nagy tapasztalattal rendelkező üzemszervezőkkel azonnali beépítéssel. Jelentkezés írásban vagy személyesen a személyzeti vezetőnél, TANERT, Debrecen, Hámán K. út 76.

**Ne kockáztasson!**

Forduljon bizalommal a Bűtoripari Javító Kiszívővezetékhez, ahol 25 éve közmegelegedéssel állunk ügyfeleink rendelkezésére. HASZNÁLT BŰTOROK VÉTELE ÉS ELADÁSA.

Díjtalan elszállítás! **OTP-hitel!** **BOLTJAINK:** Hatvan u. 61., telefon: 16-857, Hatvan u. 27., telefon: 14-434, Csapó u. 25., hátul az udvarban.

**PÁLYÁZATI FELHÍVÁS**

**A HAJDUSÁGI IPARMŰVEK (Hadháztéglás)**

pályázatot hirdet munkügyi osztályvezetői munkakör betöltésére.

A megbíztató határozott időre (3-5 év) létesül, mely alkalmasság esetén megújítható.

**BESOROLÁS: az 5/1983. sz. ME rendelet alapján. A MUNKAKÖR BETÖLTÉSÉNEK ALAPVETŐ FELTÉTELEI:**

- szakirányú egyetemi vagy főiskolai végzettség,
- középfokú politikai végzettség, illetve elismerhető képzettség,
- legalább 3 év ipari vállalatnál munkügyi vezetői gyakorlat,
- erkölcsi és politikai feddhetetlenség.

**A BEKÜLDÖTT PÁLYÁZAT TARTALMAZZA:**

- munkahelyét, beosztását, munkaköri besorolását, illetve jövedelmét,
- eddigi munkaköreinek és tevékenységének felsorolását,
- részletes önéletrajtot.

A pályázatot a Hajdúsági Iparművek személyzeti és oktatási főosztályára kell benyújtani 1985. április 30-ig.

**Húsvéti játék vásár**

az Országos Tanszergyártó és Értékesítő Vállalat boltjában

Érzékelő játékok 35 Ft/doboz

Bábfigurák, ujjbábok, maszkok 50-100 Ft/db

Játsszál okosan, képes lottójáték I. rész 263 Ft

Játsszál okosan, képes lottójáték II. rész 225 Ft

Játsszál okosan, képes lottójáték III. rész 225 Ft

Tanulói dallamkirakó 35.30 Ft

valamint más játékos oktatási eszközök is kaphatók szakkoltunkban. Debrecen, Hatvan utca 1. szám alatt.

**Minden vásárlónk ajándékot kap!**

(A csapatok helye: 1. Arsenal (4), 2. Aston Villa (2), 3. Ipswich (2), 4. Leicester (1), 5. Newcas. (1), 6. Watford (17), 7. Bologna (15), 8. Empoli (14), 9. Genoa (6) - 10. Monza (10) - 11. Padova (16) - 12. Pescara (8) - 13. Triestina (5) - 14. Lecce (3) - 15. Perugia (2) - 16. Pisa (1) - 17. Fiorentina (1) - 18. Lazio (1) - 19. Roma (1) - 20. Juventus (1) - 21. Inter (1) - 22. Milan (1) - 23. Fiorentina (1) - 24. Lazio (1) - 25. Roma (1) - 26. Juventus (1) - 27. Inter (1) - 28. Milan (1) - 29. Fiorentina (1) - 30. Lazio (1) - 31. Roma (1) - 32. Juventus (1) - 33. Inter (1) - 34. Milan (1) - 35. Fiorentina (1) - 36. Lazio (1) - 37. Roma (1) - 38. Juventus (1) - 39. Inter (1) - 40. Milan (1) - 41. Fiorentina (1) - 42. Lazio (1) - 43. Roma (1) - 44. Juventus (1) - 45. Inter (1) - 46. Milan (1) - 47. Fiorentina (1) - 48. Lazio (1) - 49. Roma (1) - 50. Juventus (1) - 51. Inter (1) - 52. Milan (1) - 53. Fiorentina (1) - 54. Lazio (1) - 55. Roma (1) - 56. Juventus (1) - 57. Inter (1) - 58. Milan (1) - 59. Fiorentina (1) - 60. Lazio (1) - 61. Roma (1) - 62. Juventus (1) - 63. Inter (1) - 64. Milan (1) - 65. Fiorentina (1) - 66. Lazio (1) - 67. Roma (1) - 68. Juventus (1) - 69. Inter (1) - 70. Milan (1) - 71. Fiorentina (1) - 72. Lazio (1) - 73. Roma (1) - 74. Juventus (1) - 75. Inter (1) - 76. Milan (1) - 77. Fiorentina (1) - 78. Lazio (1) - 79. Roma (1) - 80. Juventus (1) - 81. Inter (1) - 82. Milan (1) - 83. Fiorentina (1) - 84. Lazio (1) - 85. Roma (1) - 86. Juventus (1) - 87. Inter (1) - 88. Milan (1) - 89. Fiorentina (1) - 90. Lazio (1) - 91. Roma (1) - 92. Juventus (1) - 93. Inter (1) - 94. Milan (1) - 95. Fiorentina (1) - 96. Lazio (1) - 97. Roma (1) - 98. Juventus (1) - 99. Inter (1) - 100. Milan (1) - 101. Fiorentina (1) - 102. Lazio (1) - 103. Roma (1) - 104. Juventus (1) - 105. Inter (1) - 106. Milan (1) - 107. Fiorentina (1) - 108. Lazio (1) - 109. Roma (1) - 110. Juventus (1) - 111. Inter (1) - 112. Milan (1) - 113. Fiorentina (1) - 114. Lazio (1) - 115. Roma (1) - 116. Juventus (1) - 117. Inter (1) - 118. Milan (1) - 119. Fiorentina (1) - 120. Lazio (1) - 121. Roma (1) - 122. Juventus (1) - 123. Inter (1) - 124. Milan (1) - 125. Fiorentina (1) - 126. Lazio (1) - 127. Roma (1) - 128. Juventus (1) - 129. Inter (1) - 130. Milan (1) - 131. Fiorentina (1) - 132. Lazio (1) - 133. Roma (1) - 134. Juventus (1) - 135. Inter (1) - 136. Milan (1) - 137. Fiorentina (1) - 138. Lazio (1) - 139. Roma (1) - 140. Juventus (1) - 141. Inter (1) - 142. Milan (1) - 143. Fiorentina (1) - 144. Lazio (1) - 145. Roma (1) - 146. Juventus (1) - 147. Inter (1) - 148. Milan (1) - 149. Fiorentina (1) - 150. Lazio (1) - 151. Roma (1) - 152. Juventus (1) - 153. Inter (1) - 154. Milan (1) - 155. Fiorentina (1) - 156. Lazio (1) - 157. Roma (1) - 158. Juventus (1) - 159. Inter (1) - 160. Milan (1) - 161. Fiorentina (1) - 162. Lazio (1) - 163. Roma (1) - 164. Juventus (1) - 165. Inter (1) - 166. Milan (1) - 167. Fiorentina (1) - 168. Lazio (1) - 169. Roma (1) - 170. Juventus (1) - 171. Inter (1) - 172. Milan (1) - 173. Fiorentina (1) - 174. Lazio (1) - 175. Roma (1) - 176. Juventus (1) - 177. Inter (1) - 178. Milan (1) - 179. Fiorentina (1) - 180. Lazio (1) - 181. Roma (1) - 182. Juventus (1) - 183. Inter (1) - 184. Milan (1) - 185. Fiorentina (1) - 186. Lazio (1) - 187. Roma (1) - 188. Juventus (1) - 189. Inter (1) - 190. Milan (1) - 191. Fiorentina (1) - 192. Lazio (1) - 193. Roma (1) - 194. Juventus (1) - 195. Inter (1) - 196. Milan (1) - 197. Fiorentina (1) - 198. Lazio (1) - 199. Roma (1) - 200. Juventus (1) - 201. Inter (1) - 202. Milan (1) - 203. Fiorentina (1) - 204. Lazio (1) - 205. Roma (1) - 206. Juventus (1) - 207. Inter (1) - 208. Milan (1) - 209. Fiorentina (1) - 210. Lazio (1) - 211. Roma (1) - 212. Juventus (1) - 213. Inter (1) - 214. Milan (1) - 215. Fiorentina (1) - 216. Lazio (1) - 217. Roma (1) - 218. Juventus (1) - 219. Inter (1) - 220. Milan (1) - 221. Fiorentina (1) - 222. Lazio (1) - 223. Roma (1) - 224. Juventus (1) - 225. Inter (1) - 226. Milan (1) - 227. Fiorentina (1) - 228. Lazio (1) - 229. Roma (1) - 230. Juventus (1) - 231. Inter (1) - 232. Milan (1) - 233. Fiorentina (1) - 234. Lazio (1) - 235. Roma (1) - 236. Juventus (1) - 237. Inter (1) - 238. Milan (1) - 239. Fiorentina (1) - 240. Lazio (1) - 241. Roma (1) - 242. Juventus (1) - 243. Inter (1) - 244. Milan (1) - 245. Fiorentina (1) - 246. Lazio (1) - 247. Roma (1) - 248. Juventus (1) - 249. Inter (1) - 250. Milan (1) - 251. Fiorentina (1) - 252. Lazio (1) - 253. Roma (1) - 254. Juventus (1) - 255. Inter (1) - 256. Milan (1) - 257. Fiorentina (1) - 258. Lazio (1) - 259. Roma (1) - 260. Juventus (1) - 261. Inter (1) - 262. Milan (1) - 263. Fiorentina (1) - 264. Lazio (1) - 265. Roma (1) - 266. Juventus (1) - 267. Inter (1) - 268. Milan (1) - 269. Fiorentina (1) - 270. Lazio (1) - 271. Roma (1) - 272. Juventus (1) - 273. Inter (1) - 274. Milan (1) - 275. Fiorentina (1) - 276. Lazio (1) - 277. Roma (1) - 278. Juventus (1) - 279. Inter (1) - 280. Milan (1) - 281. Fiorentina (1) - 282. Lazio (1) - 283. Roma (1) - 284. Juventus (1) - 285. Inter (1) - 286. Milan (1) - 287. Fiorentina (1) - 288. Lazio (1) - 289. Roma (1) - 290. Juventus (1) - 291. Inter (1) - 292. Milan (1) - 293. Fiorentina (1) - 294. Lazio (1) - 295. Roma (1) - 296. Juventus (1) - 297. Inter (1) - 298. Milan (1) - 299. Fiorentina (1) - 300. Lazio (1) - 301. Roma (1) - 302. Juventus (1) - 303. Inter (1) - 304. Milan (1) - 305. Fiorentina (1) - 306. Lazio (1) - 307. Roma (1) - 308. Juventus (1) - 309. Inter (1) - 310. Milan (1) - 311. Fiorentina (1) - 312. Lazio (1) - 313. Roma (1) - 314. Juventus (1) - 315. Inter (1) - 316. Milan (1) - 317. Fiorentina (1) - 318. Lazio (1) - 319. Roma (1) - 320. Juventus (1) - 321. Inter (1) - 322. Milan (1) - 323. Fiorentina (1) - 324. Lazio (1) - 325. Roma (1) - 326. Juventus (1) - 327. Inter (1) - 328. Milan (1) - 329. Fiorentina (1) - 330. Lazio (1) - 331. Roma (1) - 332. Juventus (1) - 333. Inter (1) - 334. Milan (1) - 335. Fiorentina (1) - 336. Lazio (1) - 337. Roma (1) - 338. Juventus (1) - 339. Inter (1) - 340. Milan (1) - 341. Fiorentina (1) - 342. Lazio (1) - 343. Roma (1) - 344. Juventus (1) - 345. Inter (1) - 346. Milan (1) - 347. Fiorentina (1) - 348. Lazio (1) - 349. Roma (1) - 350. Juventus (1) - 351. Inter (1) - 352. Milan (1) - 353. Fiorentina (1) - 354. Lazio (1) - 355. Roma (1) - 356. Juventus (1) - 357. Inter (1) - 358. Milan (1) - 359. Fiorentina (1) - 360. Lazio (1) - 361. Roma (1) - 362. Juventus (1) - 363. Inter (1) - 364. Milan (1) - 365. Fiorentina (1) - 366. Lazio (1) - 367. Roma (1) - 368. Juventus (1) - 369. Inter (1) - 370. Milan (1) - 371. Fiorentina (1) - 372. Lazio (1) - 373. Roma (1) - 374. Juventus (1) - 375. Inter (1) - 376. Milan (1) - 377. Fiorentina (1) - 378. Lazio (1) - 379. Roma (1) - 380. Juventus (1) - 381. Inter (1) - 382. Milan (1) - 383. Fiorentina (1) - 384. Lazio (1) - 385. Roma (1) - 386. Juventus (1) - 387. Inter (1) - 388. Milan (1) - 389. Fiorentina (1) - 390. Lazio (1) - 391. Roma (1) - 392. Juventus (1) - 393. Inter (1) - 394. Milan (1) - 395. Fiorentina (1) - 396. Lazio (1) - 397. Roma (1) - 398. Juventus (1) - 399. Inter (1) - 400. Milan (1) - 401. Fiorentina (1) - 402. Lazio (1) - 403. Roma (1) - 404. Juventus (1) - 405. Inter (1) - 406. Milan (1) - 407. Fiorentina (1) - 408. Lazio (1) - 409. Roma (1) - 410. Juventus (1) - 411. Inter (1) - 412. Milan (1) - 413. Fiorentina (1) - 414. Lazio (1) - 415. Roma (1) - 416. Juventus (1) - 417. Inter (1) - 418. Milan (1) - 419. Fiorentina (1) - 420. Lazio (1) - 421. Roma (1) - 422. Juventus (1) - 423. Inter (1) - 424. Milan (1) - 425. Fiorentina (1) - 426. Lazio (1) - 427. Roma (1) - 428. Juventus (1) - 429. Inter (1) - 430. Milan (1) - 431. Fiorentina (1) - 432. Lazio (1) - 433. Roma (1) - 434. Juventus (1) - 435. Inter (1) - 436. Milan (1) - 437. Fiorentina (1) - 438. Lazio (1) - 439. Roma (1) - 440. Juventus (1) - 441. Inter (1) - 442. Milan (1) - 443. Fiorentina (1) - 444. Lazio (1) - 445. Roma (1) - 446. Juventus (1) - 447. Inter (1) - 448. Milan (1) - 449. Fiorentina (1) - 450. Lazio (1) - 451. Roma (1) - 452. Juventus (1) - 453. Inter (1) - 454. Milan (1) - 455. Fiorentina (1) - 456. Lazio (1) - 457. Roma (1) - 458. Juventus (1) - 459. Inter (1) - 460. Milan (1) - 461. Fiorentina (1) - 462. Lazio (1) - 463. Roma (1) - 464. Juventus (1) - 465. Inter (1) - 466. Milan (1) - 467. Fiorentina (1) - 468. Lazio (1) - 469. Roma (1) - 470. Juventus (1) - 471. Inter (1) - 472. Milan (1) - 473. Fiorentina (1) - 474. Lazio (1) - 475. Roma (1) - 476. Juventus (1) - 477. Inter (1) - 478. Milan (1) - 479. Fiorentina (1) - 480. Lazio (1) - 481. Roma (1) - 482. Juventus (1) - 483. Inter (1) - 484. Milan (1) - 485. Fiorentina (1) - 486. Lazio (1) - 487. Roma (1) - 488. Juventus (1) - 489. Inter (1) - 490. Milan (1) - 491. Fiorentina (1) - 492. Lazio (1) - 493. Roma (1) - 494. Juventus (1) - 495. Inter (1) - 496. Milan (1) - 497. Fiorentina (1) - 498. Lazio (1) - 499. Roma (1) - 500. Juventus (1) - 501. Inter (1) - 502. Milan (1) - 503. Fiorentina (1) - 504. Lazio (1) - 505. Roma (1) - 506. Juventus (1) - 507. Inter (1) - 508. Milan (1) - 509. Fiorentina (1) - 510. Lazio (1) - 511. Roma (1) - 512. Juventus (1) - 513. Inter (1) - 514. Milan (1) - 515. Fiorentina (1) - 516. Lazio (1) - 517. Roma (1) - 518. Juventus (1) - 519. Inter (1) - 520. Milan (1) - 521. Fiorentina (1) - 522. Lazio (1) - 523. Roma (1) - 524. Juventus (1) - 525. Inter (1) - 526. Milan (1) - 527. Fiorentina (1) - 528. Lazio (1) - 529. Roma (1) - 530. Juventus (1) - 531. Inter (1) - 532. Milan (1) - 533. Fiorentina (1) - 534. Lazio (1) - 535. Roma (1) - 536. Juventus (1) - 537. Inter (1) - 538. Milan (1) - 539. Fiorentina (1) - 540. Lazio (1) - 541. Roma (1) - 542. Juventus (1) - 543. Inter (1) - 544. Milan (1) - 545. Fiorentina (1) - 546. Lazio (1) - 547. Roma (1) - 548. Juventus (1) - 549. Inter (1) - 550. Milan (1) - 551. Fiorentina (1) - 552. Lazio (1) - 553. Roma (1) - 554. Juventus (1) - 555. Inter (1) - 556. Milan (1) - 557. Fiorentina (1) - 558.

# Magyarország-Ciprus 2:0 (0:0)

Népszó, 55 000 néző.  
V. Halle (norvég).  
Góllövők: Nyilasi, Szokolai.  
Magyarország: Disztl P. — Sallai, Róth, Garaba, Varga — Kardos, Nagy, Détéri — Bodonyi, Nyilasi, Esterházy.  
Ciprus: A. Konsztantinu — C. Konsztantinu, M. Pandzsa — Milamiliotis, Klitosz — Maragosz, Cingisz, Jangudakis, Karszerasz — Szavvidisz, Fotisz.  
A külföldi győzelmi sorozat után, több mint fél esztendő múltán a hazai közönség előtt szereplő magyar válogatott játékaiként előzőleg még nagy érdeklődés. A Népszó a vártnál lényegesen küzdelmesebb és szorosabb eredményt hozó mérkőzésre is bizonyította, hogy nincs számára „letakarítva” a Mexikó felé vezető út. Európa egyik leggyengébb válogatottja, Magyarország először szereplő Ciprus nem akármilyen feladat elé állította a gólokra éhes magyar válogatottat. Nem azzal, hogy kitűnő futballt mutatott, hanem azzal, hogy antilabdargást játszott! Ha minden csapata, ezt ténnyé, meg is íshatnák az egész világos rendkívüli népszerűségnek örvendő labdarúgás sírját...  
Nagyon jól jött, hogy a fordulás utáni első percekben mindjárt megszületett a vezető gól. Rossz arra gondolni, mi lett volna, ha az első féldívhöz hasonlóan a

második játékrész is hosszú gólnélküli percekkel telik. A lényeg: a küzdőképességből újlag kitűnően vizsgáló magyar válogatott begyűjtötte az annyira fontos újabb két pontot, és eddigi szereplése után azt lehet mondani: arra játszik, hogy a Mexikóba jutást ne gólkülönbség, hanem pontdifferencia döntse el. A magyar válogatott játéka ezúttal akadozott a fura stílusú mutató ellenfelével szemben, nem kapott esélyes vezetőedzői vezetését, olykor monoton volt a játék, kevés volt a kapurató, és a kapuratózás. A győzelem teljesen megérdemelt, Magyarország válogatottja az újabb nehéz 90 perc után is pontvesztés nélkül vezeteti az európai 5. csoportot.

## Medikus Kupa: 1. SOTE, 2. DOTE

Debrecenben gördülékenyen bonyolították le az 1985. évi Medikus Kupát küzdelmes, négy sportágban, kézilabdában, kispályás labdarúgásban, kosárlabdában és röplabdában „ütözték meg” a csapatok, a kispályás foci kivételével nők és férfiak. Mintegy négyezer sportoló vett részt a különböző sportpályákon, termekben. Az egyes sportágakban az alábbi sorrend alakult ki.  
Kosárlabda. Nők. 1. Szegedi Orvostudományi Egyetem, 2. Semmelweis Orvostudományi Egyetem (Budapest), 3. Pécsi

Orvostudományi Egyetem, 4. Debreceni Orvostudományi Egyetem. — Férfiak: 1. Budapest, 2. Pécs, 4. Debrecen.  
Kézilabda. Nők. 1. Budapest, 2. Pécs, 3. Szeged, 4. Debrecen. — Férfiak: 1. Pécs, 2. Szeged, 3. Debrecen, 4. Budapest.  
Kispályás labdarúgás. Férfiak: 1. Debrecen, 2. Szeged, 3. Pécs, 4. Budapest.  
Röplabda. Nők. 1. Budapest, 2. Debrecen, 3. Szeged, 4. Pécs. — Férfiak: 1. Debrecen, 2. Pécs, 3. Budapest, 4. Szeged.  
Az egyetemek közti pontversenyben. Nők: 1. Budapest, 2. Szeged, 3. Pécs, 4. Debrecen. — Férfiak: 1. Debrecen, 2. Pécs, 3. Szeged, 4. Budapest.  
A négy orvostudományi egyetem küzdelmeinek összesített pontversenyében: 1. Budapest, 2. Debrecen, 3. Szeged, 4. Pécs.

## SOROKBAN

Az NB-s labdarúgó játékelemek országos továbbképzés és edzőtáborozás lesz Debrecenben. A rendezők közel száz résztvevőt várnak, akik közül hat külföldről (NDK, NSZK, Svájc, Ausztria) érkeznek. A Dienes László Egészségügyi Szakcsoportok kollégiumában lesznek a játékelemek előkészítői.  
A labdarúgó NB II. vasárnap fordulóiban a D. Kinizsi a Tapolca csapatát fogadja 16 óra harmadik perckor. A Nagykanizsa-Siófok mérkőzés a többi utáni este szombaton játsszák le.  
Ifjúsági NB-s labdarúgó-bajnoki eredmények. KSI-D. Kinizsi 1:0, MTK-VM-DMVSC 2:0, DMVSC-Kazincbarcika 1:2. Szerdáján KSI-D. Kinizsi 0:2, MTK-VM-DMVSC 1:2, DMVSC-Kazincbarcika 3:2.  
Országos középiskolák labdarúgó-kupa C csoportjában a Csokonai Gimnázium csapata 1:0 arányú vereséget szenvedett az

egri Szilágyi Gimnázium együttesétől.  
A gőtebori asztalitenisz világbajnokságon a magyar női csapat a várakozáson felül szerepelt, az 6. helyen végzett, míg a férfiak csak a 13. helyet tudták megszerezni. A győzelem mindkét csapatversenyben Kína válogatottjára.  
Kuba után Olaszországban edzőtáborozik a 24 tagú magyar kajak-kenu válogatott. Itt kétszáz négy méterrel feljött és a castelgandolfói (első) ifjúsági világbajnokságra.  
Szombaton Budapesten a Fáy utcai sportcsarnokban mérő össze tudását a női kézilabda IFK-csapatát a Vasas és az NDK-beli Vorwärts Frankfurt együttese. A mérkőzés 14 óra körül kezdődik a lengyel Helemejko, Jeziorny játékelemek kettős irányításával. Az összecsapást a televízió is közvetíti.

## Fiókszakosztály

Immár két esztendője működik a Debreceni Sportiskola fiókszakosztályaként a létavérsi Arany János Általános Iskolában egy csoport kis cselgáncsozó, akik annak ellenére, hogy e községben nincs hagyománya e sportágnak — nagy lelkesedéssel ismerkednek a tudnivalókkal úgy, hogy a tanulóknál közülük többen szerepeltek már megyei és országos rangú versenyeken is. Legutóbb a létavérsi művelődési házban rendeztek házbajnokságot, melyen debreceni, hajdúszovátai és létavérsi gyermekek léptek tatamira — a szülő és a szakemberek örömeire igyekeznek bizonyítani. A vállalkozó kedvet istápolják Sági Miklós, Fodor Gábor, dr. Tóth János, Szabó Ferenc és Oláh Sándor. Érdemes foglalkozni az ügyes gyerekekkel.

## Ünnepi sportműsor

Április 4., csütörtök  
Asztalitenisz  
Irinyl Eleimiszterpari Szakközépiskola tornaterme, 8: Felszabadulási emlékverseny, női, férfi egyéni és páros számokban.  
Kerékpár  
Nagyerdő körút (Oláh G. u., műjégy-pályát elött), 9: Területi kritérium bajnokság, a felszabadulás 40. évfordulója tiszteletére.  
Kézilabda  
DMVSC Vágóhid utcai pályája, 10:15: D. Sportiskola-Berettyóújfalui MSE (női megyei, Gál, Szabó J.). — Vendéglátópályára, 10: D. Vörös Meteor-Devecse (női MNK, Széchy, Vass).  
Vidéken. MNK. Nők: Balmazújváros-Püspökladány (9:30, Kiss A., Kiss I.), Kaba-D. Kinizsi (16, Sebők, Tibi A.). — Férfiak: Balmazújváros-D. MEDICOR (9, Nádasi, Pesti), Létavérsi-Berettyóújfalui MSE (9:30, Katona, Nagy M.), Hajdúszovát-Püspökladány (17, Gacsályi I., Szabó S.). — Megyei női II. osztály: Konyár-D. MEDICOR II. (10, Fülöp, Szabó Gy.).  
Labdarúgás  
Vidéken. A Magyar Népköztársasági Kupáért (15:30): Bihartorda-Püspökladány, Nyírábrány-

## Április 4. a sportpályákon

Hazánk felszabadulásának 40. évfordulója alkalmából — mint az előző esztendőben is — a fiatalok, a dolgozók a sportpályákon ünnepelemek, baráti vetélkedőkön vesznek részt, s ezzel nemcsak magukat szórakoztatják a részvevők, hanem az érdeklődőket is.  
A püspökladányi körzet közönsége közül ma délelőtt Szerepen — többek közt — asztaliteniszben, sakkban és kézilabdában, Sárrétudvari sportlövészetben, Nagy-rábán röplabdában is, Püspökladányban úszásban, Nádudvaron, Berettyóújfaluban asztaliteniszben, kézilabdában, kispályás labdarúgásban és sakkban lesz vetélkedő, melyen az üzemek, sportegyesületek, intézmények sportkedvelői vesznek részt. Hajdúszoboszlón is több sportágban lesz ma vetélkedő — tollaslabdában, sakkban, asztaliteniszben és kispályás fociban.  
Debrecenben asztalitenisz, kerékpár, teke és tenisz sportágakban is lesz emlékverseny, labdarúgásban pedig 21 megyei selejtező mérkőzést rendeznek a Magyar Népköztársasági Kupáért Hajdú-Biharban.

## NEGYVEN ÉV

# Fűzős labda, salakpálya, kosárérintés

## A szovjet katonáktól tanultak röplabdázni

Negyven évvel ezelőtt az ország még alig ébredett a háború borzalmai után, amikor 1945. május 1-én már röplabdamerkőzéseket rendeztek Budapesten a Városligetben a Munkás Sport Központ szervezésében. Az újrainduló sportéletben jelentős helyet kapott a röplabdázás, egyre-másra alakultak a csapatok. Nem kellett sok időnek elteltie, hogy 1946 decemberében megalakuljon a Magyar Röplabda Szövetség. Már a felszabadulás előtt is sokféle színírlabdázatok országban, a sportág azonban akkor kapott igazi lendületet, amikor a felszabadulást követően az emberek lépten-nyomon röplabdázó szovjet katonákat láttak. Az állami vezetés is támogatta az ősös — lényegében két oszlop és egy háló kellett csak hozzá — csapatjáték terjesztését. Így hamarosan annyira népszerű lett, a röplabda, hogy 1948-ban már negyvenezer igazolt játékos volt hazánkban!  
A minap Póser Pállal, a Hajdú-Bihar megyei Röplabda Szövetség elnökével beszélgettünk a sportág megyében történő meghonosodásáról, és a neves szakember nem felejtkezett el megemlékezni azokról a hozzánk áttelepültekről sem, akik ugyancsak népszerűsítették a röplabdát Debrecenben és a környező falvakban.

— 1947-ben dr. Törzsök István jogász Kassáról került Debrecenbe, később ugyancsak városunkban tanult, az Orvostudományi Egyetemen a Varsóból érkezett Szikba Vieszláv Adam és a Szlovákiából jött Bene György is, akik mindhárman jól röplabdáztak — kezdte a múltat, idézni Póser Pál — Rajtuk kívül volt egy másik csoport, a vagongyári munkások és művezetők, akik elsősorban Sorbán László, Csollák Gábor és Fiák István révén szervezték a csapatot. 1948-ban a megyei kézilabdaszövetségen belül megalakult a röplabdazsakkbizottság is, amely két év múlva kivált és önálló röplabdaszövetséggé alakult. A sportág tömegbázisára jellemző, hogy 1948-ban az országos népi bajnokságon már hatvanegyüttessel vett részt Debrecenből, köztük a Hapoel is, az izraelita hitközség csapata. A sportágat egyre jobban megszerető diákok a Révai (később Csokonai) Gimnázium udvarán maguk építettek pályát. Az első országos bajnokságban a legjobb debreceni játékosokból verbuvolt csapat indult és Budapestben tizenegy górdával mérte össze az erejét. Az utolsó között végzett együttes helyezése jól érzékeltette, hogy a buda-pestiek már előreből haladtak a felszabadulás után meghonosodott sportág el-sajátításában.

Póser Pál örömmel emlékezett arra is, hogy 1949-től a falvakban is egyre népszerűbbé vált a röplabda. Hajdúszoboszlón Szűcs Elemér, Biharnagybajomban Kuszko Sándor mérnök, Hortobágyon Sári János szerveztek csapatokat, de szinte mindegyik községből indultak együttesek a későbbi falusi spartakiádokon. Hamarosan beindult a megyei bajnokság is, sőt az első játékvezetők közül Révhegyi József és Zs. Miklós (a Révhegyi-Zs. Miklós játékevetői) neve volt legismertebb.  
— Közben rendszeresen kijártunk a szovjet repülőterre, ahol nagy tömeg előtt vintuk mérkőzéseinket a baráti ország katonáival. Utána közös ebédet vagy vacsorát szerveztünk, „kvaszt” ittunk. A szovjet katonák vezetőikévére már nem emlékszem — folytatta Póser Pál —, de a kiválóan játszó Gyima, Viktor és egy idősebb, negyven év

körüli kapitány arca még mindig előtttem van. Nagyszerűen adogatták egymásnak a gumirozott, fűzős labdákat. A játéktéren szintszalag nem volt, kosárérintéssel szőttük akcióinkat.  
A női bajnokságok megszervezése egy időben történt a férfiakéval. Dr. Balogh Sándorné közreműködésével alakult meg a D. Haladás gárdája, a legjobb játékosok közé tartozott a D. Lokomotívól Sorbánné Szító Katalin, Pethő Éva és Puskás Edit, míg a Debreceni Haladásból (korábban MEFESZ-ből) Zajác Magdolna és Csaba Ildikó. A későbbi válogatott kézilabdakapus, Mák Mária a Debreceni Petőfi röplabdacsapatában is a leghéresebbek közé tartozott. Az ötvenes években Berettyóújfaluban és Derecskén is erős csapatok voltak.  
Előbbinek és Pallagnak a férfiagyüttese országos első helyezést is szerzett a falusi spartakiádokon. Rendszeressé vált a megyei válogatottak találkozója, amelyek szervezéséből a megyei szövetség akkori elnöke, Schneider Ferenc is nagymértékben kivette a részét.  
1956 után a sportág tömegbázisa csökkent, ugyanis egy téves szemlélet folytán rendelkeztek tiltották meg az általános iskolásoknak, hogy röplabdázzanak, mondván, hogy ez a labdajáték kézszerűségeket okoz. Ez a döntés nem szegte kedvét a Hajdúudvargról Debrecenbe került testnevelő tanárnak, Fogarasi Józsefnek, aki a Petőfi Általános iskola fiú- és leánycsapatait 1957-től rendre az úttörő-olimpiák és a Pajzsa Kupák országos döntőjébe vezette. Inkább a leánycsapatai voltak az eredményesebbek, amelyek 1971-ben, 72-ben, 73-ban és 74-ben Pajzsa Kupát nyertek, 1972-ben és 83-ban pedig úttörő-olimpiát. A Petőfi Általános Iskola tanítványa volt a később Debreceni Volánból a világhírű NIM-be került világlklasszis játékos, Bardi Gyöngyi is.  
Ó az egyedüli női játékos, aki Debrecenben kezdte pályafutását és a válogatottságig jutott. Jelenleg Leiszt Antalné, a DMVSC válogatott játékososa a legismertebb röpladázónő megyénkben. A női csapatok közül az élvonalban öt éve a DMVSC szerepel, amely legutóbb az előkelő ötödik helyezést harcolta ki Fodor Antal edző irányításával.  
A férfigrádák közül 1948-ban és 1949-ben Sorbán László edző vezetésével a Debreceni Lokomotív, 1950–52 között Kuszko Sándor edzővel az élen a Debreceni Dózsa szerepelt. Később, 1957-től megszakítás nélkül tizenhat éven át a Kuszko Sándor, majd Bácsi Gábor által felkészített DEAC képviselte Debrecen színeit az NB I-ben.

Jelenleg a csapatok száma sokkal kevesebb, mint az ötvenes években volt, bár meg kell jegyezni, hogy a Petőfi Általános Iskolában, illetve Polgár Sándor igazgató és Farkas Istvánné testnevelő tanár jóvoltából a Tóth Árpád Gimnáziumban, no meg a Csokonai Gimnáziumban körültekintő utánpótlás-nevelés folyik.  
— A röplabda meghonosítói közül szinte valamennyien ma is Debrecenben élünk — mondta befejezésül Póser Pál —, de sajnos, nagyon kevesen vesznek részt a sportmunkában. Szerencsére tehetségekben továbbra sincs hiány, s reméljük, hogy őket megfelelően menedzselve rövid időn belül újra NB I-es férficsapatnak is szurkolhatunk Debrecenben. A hazánkban és a megyékben csaknem negyven éve meghonosodott sportág Hajdú-Biharban sem vesztetheti el alapjait és tömegbázisát.  
Csukás Zoltán



A debreceni egyetemisták csapata a Debreceni Haladás (később DEAC) 1954-ben Szolnokon a Vasas ellen játszott. A hálón innen a debreceniek, Hevesi leltetés Csáti, Szima és Molnár figyelik. A Vasasból a háló túloldalán Benke Attila és egyik társa igyekeznek sáncolni, a háttérben a jelenlegi szövetségi kapitány, Róka Gaszton vár a beavatkozásra

## TOTÓTANACSADÓ

(A csapatok helyezése)	Népszó	Sportfog.	Rádió Napló
1. Arsenal (4)—Norwich (13)	1	1	1,x
2. Aston Villa (10)—Sheffield (6)	1,2	x,1	1,x
3. Ipswich (21)—Nottingham (7)	2,x	2,1	1,2
4. Leicester (11)—Liverpool (5)	2,1,x	1,2	x,2
5. Newcas. (15)—West Brom. (12)	1,2	1,x	1,2
6. Watford (17)—Southamp. (8)	x,1,2	2,1	1,2
7. Bologna (15)—Campobasso (17)	x,1	1,x	1,x
8. Empoli (14)—Varese (12)	x	1,x	x
9. Genoa (6)—Parma (19—20)	1,x	1	1
10. Monza (10)—Catania (7)	x,1	x	1,x
11. Padova (16)—Cesena (11)	x	x,1	1,x
12. Pescara (9)—Cagliari (18)	1,x	1,x	1,x
13. Triestina (5)—Bari (4)	x,1	1,x	1
14. Lecce (3)—Arezzo (9)	1,x	1,x	x
15. Perugia (2)—Taranto (19—20)	1	1	1
16. Pisa (1)—Sambenedettese (10)	1,x	1	1

## Április 5., péntek

Cselgáncs  
D. Dózsa sportcsarnoka (Miklós K. u.), 8: Országos ifjúsági rangsorverseny.  
Súlyemelés  
Honvéd utca 1. sz. birkózóterem, 10: Úttörő I–II. korcsoport, és felnőtt minősítő verseny, valamint NB II-es CSB (DMVSC, D. Honvéd és Hajdúszoboszlói Gázláng).  
Torna  
Városi sportcsarnok, 9: Középiskolások országos bajnoksága C-kategória leány-, fiúcsapat. — 15: A-kategória leány-, fiúcsapat.

Közszemlén a választói nyilvántartás

A helyi tanácsok végrehajtó bizottságai április 5-től 12-ig teszik közszemlére a választói nyilvántartást. Ezt a városokban és a községekben a tanácsházban, Debrecenben pedig a Beloiannisz utca 2. szám alatt, a megyei városi hivatal helyiségében tekinthetik meg az érdeklődők.

választók nevében ábecé sorrendjében készül. Folyamatosan felveszik a választói nyilvántartásba azokat is, akik valamilyen oknál fogva kimaradtak, akiknek felvétele valamilyen indok miatt (költözés, házasságkötéssel nagykorúvá válás) szükségessé vált.

A TIT szabadegeteme

A Hajdú-Bihar megyei TIT-szervezet és a Kölcsey Ferenc megyei-városi Művelődési Központ és Ifjúsági Ház szabadegetemét hirdet a mentálhigiéné témakörében. A sorozatban a következő előadások hangzanak el: kapcsolatteremtési zavarok; szexuális zavarok; neurózis, hystéria; a depresszió, korunk betegsége; a pszichopátia; nyugtatók, altatók, kábítószerek és az alkoholizmus; az elmebetegségekről; az idősokorúak pszichológiai zavarai. Az előadások helye a RLTE előadóterme. Az előadások időpontja 1985. április 15-től június 3-ig, nétfői napokon 18 órai kezdettel.

Fotókiállítás a Kölcsey Művelődési Központban

Fekete-fehér és színes fotók: napszakok, vizek, fák, erdők hangulatos lenyomatai ékesítik a Kölcsey Művelődési Központ halljának falait. Katona István fotóművész alkotásai, akinek kiállítását kedden délelőtt Lukács András, a művelődési központ igazgatója nyitotta meg. „A táj természete című adta anyagának Katona István hangzott el többek között a köszöntőben... s a cím hűen kifejezi a képekből áradó világot. Azt a harmóniát, amellyel a művész a természet szépségét feltárja előttünk. A táj é; az ember kapcsolata fogalmazódik meg ezeken a képeken; formák, színek és árnyak nyugalmat, csendet árasztó viszonyt. Itt nincsenek sablonos megoldások, a kivágásokban, beállításokban igazi tehetség képességei mutatkoznak meg.

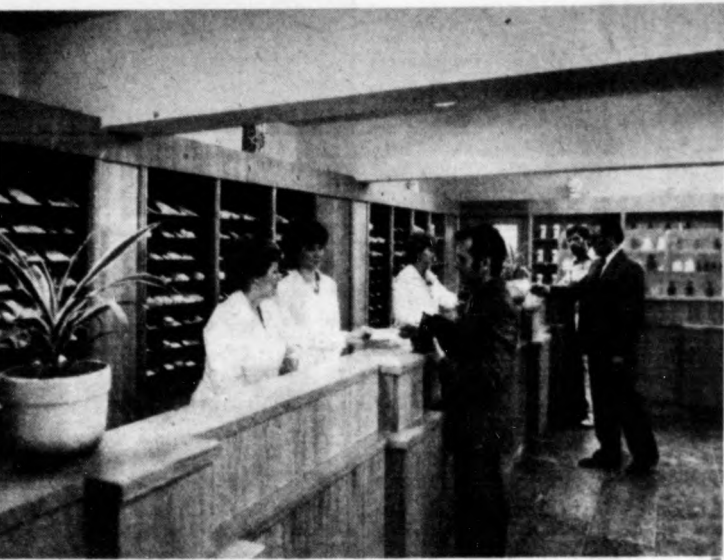

Új gyógyszertár Debrecenben

Április 3-án délelőtt új gyógyszertárt adtak át rendeltetésnek Debrecenben a Tócsokertben. Az intézmény, amely eddig szükségmegoldásként egy háromszobás lakásban működött, mostantól korszerű berendezések birtokában, kényelmes körülmények között láthatja el feladatát. A földszinti, megfelelően tágas helyiséget a városi tanács bocsátotta az intézmény rendelkezésére, a berendezést pedig a gyógyszertári központ szolgált. Az avatóünnepségen — amelyen nagyszámú szakma képviselői vettek részt — dr. Stenszky Ernő, a Hajdú-Bihar megyei Gyógyszertári Központ igazgatója mondott rövid beszédet. A patika a Tócsokert jelenleg, közel 15 ezer lakóját látja el gyógyszerrel. Hosszú távon egy, a mostaninál nagyobb gyógyszertár létesítése szerepel a tervben, amely mintegy harmincezer ember ellátására lesz képes. Az új gyógyszertár április 5-től tart nyitva. (Fotó: Iklódy János)

Megszűnt a veszély Körösszegapáti határában

Kedden délelőtt befejezték a körösszegapáti gázkitörés elfojtásának munkálatait. A reggeli órákban megkezdődött a munkát a kiterővédelmi osztag tagjai és sikerült felszerelni a kútra az elzáró szerkezetet. A biztonsági követelmények még fokozottabb betartásával kedden tovább folytatták a fűrészi munkálatokat.

HÍREK

HÍRSZERKESZTŐ: T. SZÜCS JÓZSEF — TEL.: 12-144

VARHATÓ IDŐJÁRÁS: Általában kevés felhőre, száraz időre lehet számítani. Több órás naposítás várható. A helyenként még élénk északnyugati szél tovább mérséklődik. A legmagasabb nappali hőmérséklet 20 fok körül valószínű.

1985. ÁPRILIS 4., CSÜTÖRTÖK FELSZABADULÁS ÜNNEPE A Nap két 6.17 — nyugszik 19.18 órakor

AZ UNIÓ MOZGÁSSZINJA Lux együttes zenéjére komponált mozgásfantáziájával (Atlantisz) bekerült a tatabányai országos szakszervezeti fesztivál mezőnyébe. A Miskolcon rendezett építőipari színpadok második országos találkozójáról. Az együttes a Hajdú megyei Állami Építőipari Vállalat képviselőjében indult a találkozón.

ÉVFORDULÓNAPTÁR

Negyven évvel ezelőtt, 1945. április 4-én tartotta meg első ülését a földművelésügyi miniszter által kinevezett Országos Földbirtokrendező Tanács, amelynek — koalíciós alapon — tagja és egyben elnöke volt Veres Péter (Nemzeti Parancs), továbbá Donáth Ferenc (Magyar Kommunista Párt), Takács József (Szociáldemokrata Párt), Nagy Ferenc és Kerek Mihály (Független Kisgazdapárt). Mint ismeretes, hazánkban a felszabadulás után valósult meg az első igazi földreform, amely egyben földosztás is jelentett, és gyökeresen felszámolta a nagybirtokrendező Tanács kezdeményezésére, a Független Nemzeti Front, az Ideiglenes Nemzeti Gyűlés jóváhagyásával 1945. március 15-re készült el. A nagybirtokrendszer megszüntetéséről és a földműves nép földhöz jutásáról szóló rendelkezés, amelyet az Ideiglenes Kormány március 17-én fogadott el. A rendelkezés fő feladatát a földosztás megvalósítása érdekében a földosztási bizottságok hajtották végre, a megyei, illetve az Országos Földbirtokrendező Tanács ellenőrzése mellett. Földet 42 ezer, házbélyeg 350 ezer igénylő kapott.

IGAZGATÓ-ÉS VEZETŐSEGVÁLASZTÁS. A Debreceni AGROKER Vállalat közgyűlése április 2-án megválasztotta a nyolctagú vezetőséget.

HIBAIGAZÍTÁS. A Napló április 3-i, szerdai számának első oldalán a megyei pártbizottságon rendezett ünnepségről szóló tudósításban és képaláírásban az újságíró és a szerkesztő hibájából tévesen jelent meg a Grandpierre Lajos, Ménes János, Pinczés János veteránok és Balogh János, a Hortobágyi Állami Gazdaság nyugdíjas pártbizottsági titkára által kapott kitüntetés megnevezése. A kitüntetés pontos neve: Szocialista Magyarországiért Érdemrend.

KÖZLEMÉNYEK

Ertesítjük vendégeinket, hogy a Nagyerdői gyógyfürdő április 4-én üzemel, április 8-án a fürdő zárva lesz. Április 8-án és 9-én fizioterápiás kezeléseket, gyógytornákat és napi szanatóriumi kezelést nem végzünk. Debreceni Vízmű és Gyógyfürdő V. (x) A Hortobágyi Nemzeti Park a hortobágyi-pentezugi legelő területéből kedvezményesen bérelhető 200 hektárt szarvasmarhák vagy juhok legeltetésére. Egyben értesítjük a szarvasmarhátartó gazdákat, hogy a korábbi évekhez hasonlóan ez évben is vállaljuk a növedékek szarvasmarhák legeltetését a pentezug területén. Érdeklődni lehet a Nemzeti Park központi irodájában, Debrecen, Bőzörményi út 138. sz. Telefon: 19-54 (x) Ertesítjük lakosságunkat, hogy a Mikszáth Kálmán utca felújítása április 1-én megkezdődik. Április 5-től előrelátólag május 20-ig az út teljes lezárásra kerül. Kérjük a lakosság szíves megértését és türelmét. DEBER. (x)

A forradalmi ifjúsági napok mai eseményei

BERETTYÓCFAJALU

Felszabadulási sportnap a BMSE-pályán.

HAJDÚBÖSZÖRMÉNY

A felszabadulási vetélkedő városi döntője — Koszorúzás — Ünnepi nagygyűlés — Ünnepi böszörményi 40 éve című kiállítás megnyitása.

HAJDÚDOROG

Felszabadulási Kupa a nagyközségi sportpályán — Ünnepi nagygyűlés és koszorúzás ünnepség.

Gyorslista

Table with multiple columns of names and numbers, likely a list of donors or participants for a charity event.

MOZI • SZÍNHÁZ • TV • RÁDIÓ

MOZI

39. lépcsők (angol). Vig h. 4. 6. n. 9. Horváth A. n. 4. n. 6. Hány az óra. Vekker úr? (magyar). Április 10. n. 10. n. 12. 6. 8. Mászor, máshol (angol). Művész 5. f. 8. Tudom, hogy tudod, hogy tudom (olasz). Vig. n. 10. n. 12. Meteor n. 6. n. 8. Budapesti tavasz (magyar). Híradó f. 12. hn. 2. hn. 4. hn. 8. Egy szar bórért (francia). Vig kamara f. 3. f. 5. f. 7. Finom kis bordély (cseh-szlovák). Híradó f. 10. hn. 8. Gengszterek sofőre (angol). Apolló hn. 2. Hét merész kaszkadőr (amerikai). Alfa f. 4. f. 6. Meteor mese 3. n. 6. A XX. század kalózai (szovjet). Meteor 3. Játsszani kell! (magyar-amerikai). Delta f. 4. f. 6. Névtelen vár (magyar). Delta matiné 10. Vészjelzés a tenger alól (szovjet). Apolló 4. Vízpók-Csodapók (magyar). Vig hn. 2.

RÁDIÓ

40. évfordulója alkalmából kitüntetett művészek műsora. Kb. 22.00 Tv-híradó, 3. 22.10 Himnusz. BUDAPEST. 2.: 18.03 Műsorismertetés. 18.05 Képzőművészet. 18.10 Cimbora. 18.35 A nagyvezű szélcsónok. Báb-festészet. IV. 1. rész. 19.00 Mikrokapcsolatok. Riportműsor. 19.30 Franciaország kastélyai. Francia ismeretterjesztő rövidfilm. 20.00 Pétervári vendégség. 1870. Zenel dokumentumjáték. 21.05 Tv-híradó, 2. 21.25 Magyarok. Magyar film. 23.10 Képzőművészet. POZSONY. 1.: 9.00-9.30 Az életünk krónikája. 10.00-10.40 Dokumentumfilm (ism.). 11.35 Tévéműsor. 12.25-12.40 Honvédelmi műsor. 16.05 Német nyelvtanfolyam. 16.30 Kelet-szlovákiai magazin. 16.55 Magyar, bolgár és cseh-szlovák úttörők vetélkedője. 17.30 Orvosi tanácsok. 17.40-18.20 Dokumentumfilm. 18.30-19.10 A Tv-híradó sajtókonferenciája. 19.30 Tv-híradó. 20.30 Ünnepi hangverseny. 21.45 Perspektívák. Magazin. 22.25 Találkozás barátokkal. POZSONY. 2.: 17.20 Fiataloknak. 18.00 A lengyel hadsergről. 18.30-19.00 A megevezett bolygó. Magyar dokumentumfilm-sorozat. 19.30 Tv-híradó. 20.20 Távirat. Tévétársulat fiataloknak. 21.30 Híradó. 22.30 Világhíradó. 22.10 A Pozsonyi Lyra műsorából. 20.35 Orosz nyelvtanfolyam. BUDAPEST. 19.00 Tv-híradó. 19.15 Gazdasági felvilágosító. 19.25 Magyarországi körkép. 19.40 Fiatalok stúdiója. 20.50 Tv-híradó. UNGVÁR. 16.45 A világ eseményei. 17.00 Tv-dokumentumfilm. 18.10 Hírek. 18.10 A Magyar Televízió műsora. 19.00 Híradó. 19.55 Elbeszélés. A Tarasováról. A Szovjetunió kiváló művészeiről. 20.50 A világ eseményei. 21.10 A bős Jánosról. Film. 1. rész. 22.20 Hírek. 22.25 Dal '65.

SZÍNHÁZ

Csokonai Színház 19 óra: Mánás Miska — bérletszűnet.

TELEVÍZIÓ

BUDAPEST. 1.: 8.23 Műsorismertetés. 8.25 Tévétorna. 8.30 Csak gyerekeknek! 9.00-kb. 12.40 Jó reggelt, Magyarország! Riportműsor. 14.13 Műsorismertetés. 14.15 A dzsungel könyve. Angol film. 15.55 Képzőművészet. A délelőtti műsor folytatása. 19.10 Tévétorna. 19.15 Esti mese. 19.30 Tv-híradó. 20.00 Jó estét, Magyarország! Gratulálunk! A hazánk felszabadulási

Fegyver felszámolás

Népköztársaságunk veres erői: a hadsereg, a BK és a Munkások csütörtök délelőtti katonai parádét lével köszöntötték felszabadulásának 40. évfordulóját, április 4-én. Ünnepi díszparádét tartott a Dózsa György szakközépiskola a Fekete István téren. A parádét a Dózsa György szakközépiskola diákjai vezették. A díszparádén részt vevő katonák mellett a Magyar Honvédség és a Nemzeti Honvédség tagjai is megjelentek. A díszparádét a Dózsa György szakközépiskola diákjai vezették. A díszparádén részt vevő katonák mellett a Magyar Honvédség és a Nemzeti Honvédség tagjai is megjelentek.

KISZ KB

Ünnepi

A Péchy Miklósi Szakközépiskola és tanulóinak szervezésében, a Bartók téri termében, május 3-án, az Arany János születésnapján, ünnepséget tartottak a felszabadulás 40. évfordulójáról. A KISZ-szervezetmal vette részt az ünnepségen. Az ünnepségen a Péchy Miklósi Szakközépiskola és tanulóinak szervezésében, a Bartók téri termében, május 3-án, az Arany János születésnapján, ünnepséget tartottak a felszabadulás 40. évfordulójáról. A KISZ-szervezetmal vette részt az ünnepségen.