

FÜGGETLEN UJSÁG

MEZŐGAZDASÁGI, SZÖVETKEZETI ÉS TÁRSADALMI KÉPES HETILAP,
GAZDASÁGI EGYESÜLETEK ORSZÁGOS SZÖVETSÉGÉNEK KÖZLÖNYE A MAGYAR NÉP SZÁMÁRA

MEGJELEN MINDEN VASÁRNAP.

Egészévre 6 korona
Félévre 3 korona
Negyedévre 1 korona 50 fillér
Egyes szám ára 14 fillér.

Felelős szerkesztő:

SZILASSY ZOLTÁN

az Orsz. Magy. Gazd. Egyesület szerkesztő-titkára.

Szerkesztőség és kiadóhivatal:

BUDAPEST,

IX. ker., Üllői-út 25. szám. (Köztelek).

Kossuth Ferencz.

Ma, mikor a nemzet oly nagy megpróbáltatásoknak néz elébe, a független jó hazafiakra igazán szüksége van az országnak. Ilyen köztiszteltben álló hazafi a függetlenségi párt vezére is, *Kossuth* Ferencz, aki bár előzőleg lemondott a szóharczról, az obstrukcióról, mert a huzavonában a nemzet kárát látta. Azonban most újra fölvette a harczot, mert abban miként lapunk következő oldalain is olvasható, olyan fordulat állott be, a melyre nem számítottak még a legjobb független-



ségek sem. Kossuth Ferencz mult heti beszéde megrázkódtatta a képviselőház minden tagját, midőn nyíltan ki-mondotta a miniszterelnöknek, hogy mondjon le. A történetek után mást, jobbat nem tehet. A függetlenségi párt pedig újra elnökének választotta Kossuth Ferenczet, a nemzet független-érmü polgárainak általános öröme és Kossuth újra a küzdők közé állott a nemzeti követelményekért.

Arczképét ezalkalomból bemutatjuk olvasóinknak.

A „TURUL“ permetező ajelenkor legtökéletesebb peronospora permetezője

Árak:
1-5 darab vételénél egy darab ára frt 14.-
6-10 darab vételénél egy darab ára frt 13.50
11-25 darab vételénél egy darab ára frt 13.-
csomagolással együtt.
Hosszabbító eső magastörzsű fák permetezésére frt 1.-
Francia szóró (kivánatra külön) 75 krajczár.

MAUTHNER ÖDÖN

Peronospora-permetező „DIADAL“

csiszolt, erős vörösréz puttonnyal: frt 10.50.
Hosszabbító eső, magastörzsű gyümölcsfák permetezésére. Ára frt 1.-
Szőlészeti, borászati és gazdasági egyesületeknek, valamint községeknek nagyobb mennyiségű permetező vétele esetén igen előnyös fizetési feltételeket engedélyezek.

cs. és kir. udvari **Budapestben.**
magkereskedése

Országos botrány.

Az egész országot egy nagy botrány tartja felháborodásban. A múlt szerdán felállt a képviselőházban Pap Zoltán képviselő s kivágott az asztalra tizezer koronát, kijelentve, hogy ezzel az összeggel őt meg akarták vesztegetni. A vesztegetés azért történt volna, hogy Pap Zoltán hagyjon fel a kormányelnök és a katonai javaslatok elleni harcczal s menjen el a vidékre üdülni. Még több képviselőt és lapot is meg akartak vesztegetni, hogy hagyjanak fel ellenzéki álláspontjukkal s ne csináljanak a kormánynak nehézségeket.

Hogy az egész magyar közvélemény megdöbbsen ennek az esetnek hallatára, az mégis közéleti tisztulásunkat és jobb erkölcsi érzéseinket bizonyítja. Mert mi lenne ebből az országból, hogy ha még a törvényhozás is megvesztegethető és elvesztené a népnek azt a becsületét, melyre pedig alkotmányos életünk ezen egyik főtenyezőjének okvetlenül szüksége van. És mi lenne akkor, hogy ha egy ilyen vesztegetési kísérletet maga a kormány rendezne. Hisz ez a példa rettenetes következményekkel jarna. Megrendülne itt a hit minden iránt: a közigazgatás, a bíraskodás és minden egyéb iránt, mert úgy gondolkodnának az emberek, hogy ha a legfőbb hatalom tényezői megvesztegethetők, nemesak a törvényhozó, hanem az is, aki a törvényt alkalmazza.

Szerencse az országos felháborodásnak, ma már tisztában lehetünk aziránt, hogy a vesztegetés dolgában nincs benne a keze a kormánynak. Néhány csaló ügynök, *Dienes Márton* elzüllött volt képviselővel az élükön, behálózta egy lelkibeteg magyar főurat, *Szapáry László* gróf fiumei kormányzót s ez adott pénzt a maga jószántából a vesztegetés céljaira. A mint maga is elmondotta, szörnyű tettének az indító oka az volt, hogy megszüntesse azt az ádáz harcot, mely ott folyik az ország házában s amely miatt az ország napról-napra milliókat veszít. Amely miatt nincsen ára sem buzánknak, sem borunknak, sem pedig semmiféle terményünket nem tudjuk értékesíteni. Ezért akarta a legszájasabb ellenzéki képviselők hallgatását pénzzel megvásárolni s őket nyaralni küldeni. Szerencsére a dolog az első kísérletnél kipattant s így a megvesztegethetőség súlyos vádjá nem maradhat rajta a mi parlamentünkön.

Az, akit a csaló ügynökök félrevezettek azzal, hogy a vesztegetéssel minő hasznot tesz hazájának, a miniszterelnöknek és még talán az uralkodónak is, Szapáry László gróf testileg, lelkileg megtörve bünhődik rettenetes tévedéseért. A csaló ügynökök egyike, *Dienes Márton*, felpénzelve, külföldre szökött s mint az üzőtt vad a kopók elől, menekül országhatárról más országhatárra a rendőrség emberei elől. A többi csaló ügynök még itt jár büntetlen közöttünk. Tehát az igazság napja ebben a dologban még nem egészen érkezett el. De el kell érkeznie, hogy tisztán lássunk, hogy kikhez férközhetik a vesztegetés szennyesének áradata és hogy kik méltók és nem méltók a magyar népnek becsületes bizodalma.

A *«Független Ujság»* olvasóit különben a következőkben értesítjük az országos felháborodást keltett eset egyes részleteiről.

A vesztegetés bejelentése.

Az elmúlt szerdán olyan izgalmas ülése volt a képviselőháznak, aminő már talán száz esztendő óta nem volt. Az ellenzék folytatta a harcot Héderváry miniszterelnök programja ellen. Rátkay László kifogásolta, hogy a kormány tagjai nem jelentek meg a Rákóczi-ünnepen. Ezután felállt Pap Zoltán s afölötti megbotránkozásának adott kifejezést, hogy a katonákat eltiltották az ünnepen való részvételtől. Ezután következett csak az a nagy meglepetés.

Pap Zoltán kiment a Ház asztalához, arra letett egy csomó bankjegyet, mondván:

— A Ház színe elé leteszek tizezer koronát, melylyel engem meg akartak vesztegetni!

Óriási nagy riadalom támadt erre. A képviselők felállottak helyeikről, a közép-re rohantak, egyik kiáltás a másikat harsogta tul.

— Ki akarta megvesztegetni? Miért akarta megvesztegetni? Mondja meg a vesztegető nevét.

— Azért akartak megvesztegetni — fejtette ki Pap Zoltán — hogy ne mondjam el mai beszédemet s egyáltalán ne vegyek részt az obstrukcióban s távozzam el legalább hat napra.

A szenvedelmek erre még jobban fellángoltak.

— Mondja meg, ki volt a vesztegető! Addig nem beszél, míg meg nem mondja! Hallatlanság! Gázság!

S így tartott a tombolás mindaddig, míg Pap Zoltán el nem mondta, hogy a lélekvásárlásra szánt pénzt egy egykori képviselő és lapszerkesztő, egy *Dienes Márton* nevű egyén hozta el hozzá, aki azonban a vesztegetőnek csak közvetítője volt. A felfordult hangyabolyhoz hasonlatos parlament még föl sem ocsudott az álmélkodásból, mikor felállt *Lovász Márton* képviselő és a „Magyarország“ felelős szerkesztője s bejelentette, hogy lapjának kiadóhivatalá-

A legjobb minőségű **háztartási és gazdasági cikkek, hamisítatlan jó italok a legkedvezőbb árakon** a fogyasztási szövetkezetek útján szerezhetők meg. A melyik faluban fogyasztási szövetkezetet akarnak létesíteni, a mozgalom kezdeményezői forduljanak utbaigazításért a

„Hangya“, a Magyar Gazdaszövetség Fogyasztási és Értékesítő Szövetkezetéhez
BUDAPEST, VIII., Baross-utca 10. szám.

ban ott járt Singer Arthur, a Bánffy politikáját támogató Budapesti Abendblatt című krajezáros német ujság szerkesztője s egy ismeretlen megbízásból 30,000 forintot ajánlott föl arra a célra, hogy a Magyarország szereljen le az obstrukciót támogató magatartásáról.

— Hallatlan galádság! Ismét feltámadt a korrupció korszaka! — kiáltották.

Az első nagy botránynak végre is azzal szakadt vége, hogy elhatározta a Ház egy tizenöt tagu parlamenti bizottság kiküldését, melynek feladata lesz a vesztegető, vagy vesztegetők kilétét kideríteni. Ezután következett a második «nagy eset» hallatlanul botránysos eset. Felállt *Khuen-Héderváry* gróf miniszterelnök, hogy előterjeszse azt az indítványát, hogy a mostani napirend előtti felszólalás megszaki-tásával a Ház térjen át ismét az indemnitás tárgyalására. A szinte forrásig izgult hangulatban azonban a miniszterelnök hiába próbálta meg szóhoz jutni.

Végül is úgy gondolt magán segíteni, hogy indítványát, mely már írásba volt foglalva, *Szöts* Pál jegyzővel az elnökhöz akarta juttatni. Ezt észrevéve *Rátkay* László *Szöts* Pál után rohant, mire kettőjük közt dulakodás támadt. Valahonnét *Szöts* Pált egy tentatartóval is leöntötték, de végre mégis csak feljutott az elnöki emelvényre, ahol azonban *Fáy* István, a t. Ház egyik legerősebb szélbali embere, kikapta kezéből a miniszterelnök indítványát és azt darabokra tépte. Az a tombolás, az a harezias zaj, ami ezután történt, az szinte leírhatatlan.

És tartott ez a zaj egész éjjelig, mikor is elfogadták *Héderváry* miniszterelnöknek azt a javaslatát, hogy a következő ülésen már az adószedésre felhatalmazó törvényjavaslatot fogják tárgyalni.

Dienes szökeése.

Csütörtökön nem tartott a képviselőház ülést, hanem ehelyett más szenzáció történt. *Dienes* Márton, a vesztegetés egyik főügynöke, zsidólány szeretője s még néhány ember társaságában megszökött Budapestről. Állítólag százezer forintot vitt magával, amit szintén *Szapáry* László gróftól esalt ki. Dienes ellen különben a fővárosi rendőrség kiadta az elfogatási parancsot, azonban mindedig csak bottal üthetik a nyomát.

A képviselőház pénteki ülésén *Barabás* Béla, *Polonyi* Géza, *Lengyel* Zoltán tették nagy izgalmak közt szótárgyává a vesztegetés dolgát. *Kossuth* Ferencz kijelentette, hogy most már ő is a harezoló ellenzékhez csatlakozik, mert ilyen dolgok történte után *Khuen-Héderváry* grófnak is le kell mondani a miniszterelnökségről. E kijelentés után még aznap este *Kossuth* Ferenczét újból a függetlenségi párt elnökévé választották.

Az ülés végén különben elhatározták, hogy augusztus 10-ikéig, a parlamenti vizsgáló-bizottság tárgyalása miatt nem tartanak ülést.

Szapáry László gróf vallomása.

A képviselőházi vizsgáló-bizottság szombaton tartotta meg első ülését. Ezen az ülésen *Pap* Zoltán képviselő elmondta mindazt, amit a képviselőházban elmondott. Hogy eljött hozzá *Dienes* Márton volt képviselőtársa és tizenkétezer koronát adott át neki azért, hogy ezután ne obstruáljon, hanem hallgasson és utazzék el. Ő ezt a pénzt elfogadta s letette a Ház asztalára, azért, nehogy még más képviselőt is, még pedig sikeresen megvesztegessenek.

Ezután *Szapáry* László gróf az időközben a fiúmei kormányzóságról lemondott fiatal főurat hallgatták ki, aki előadta a következőket:

Tudomására hozom a tisztelt bizottságnak, hogy a *Dienes* Márton által kiadott pénz tőlem származott. A részleteket alig ismerem, de nem is kívántam ismerni. Tettem azért, mert arra gondoltam, hogy elősegitem a végzetessé válható törvényen kívüli állapot megszűnését, másrészt igaz ragaszkodásból a miniszterelnök ur személye iránt. Beesületszavamat adom, hogy a miniszterelnök urnak e lépésemről semmiféle tudomása nem volt, tettem azt saját akaratomból, anélkül, hogy a kormányelnök bármit is tudott volna. A 29-iki események után este a miniszterelnök tudomására hoztam az ügyet, kapcsolatosan kormányzói állásomról való lemondásommal. Legyen szabad végezetül kifejezni sajnálkozásomat a történetek felett, hogy a parlament tekintélyén csorba esett. Uraim, ez a jelentésem. Más mondanivalóm nincs.

Elnök: Tárgyalt-e *Dienes*szel?

Szapáry: Erre a kérdésre nem felelek.

Elnök: Adott-e utasítást *Dienes*nek, hogy a pénzt kinél használja fel?

Szapáry: Igenis adtam.

Elnök: Micsoda utasítást? Mi célból?

Szapáry: Erre nem is tudnék felelni.

Elnök: Mondja meg exczellenziád, vajjon saját pénze volt-e az, vagy más pénze?

Szapáry: Az enyém!

Elnök: Mondja meg exczellenziád, saját intenciójából járt-e el ebben az ügyben vagy persvadeálva más által?

Szapáry: Saját elhatározásomból.

A második ülésnapon *Olay* Lajos annak a gyanújának adott kifejezést, hogy a vesztegetési manipulációról a miniszterelnöknek is van tudomása, de ezt a gyanúját igazolni nem tudta. Ugyanakkor a szocialisták is bejelentést tettek a bizottságnak, hogy őket is meg akarták vesztegetni, még

— Terményeink értékesítését, —
Erőtakarmánycikkek beszerzését
bizzuk

a Magyar Mezőgazdák Szövetkezetére, Budapest, V., Alkotmány-u. 31.

Kívánatra gazdáknak bérmentve küldetnek meg a Terményértékesítési Feltételek.

pedig oly módon, hogy a pártjukhoz tartozó szegényebb néposztálynak elzalogosított holmijait kiváltják a zálogházakból. A szombat esti kihallgatáson Seress László elmondta Dienes Márton szökésének előzményeit, aki, mielőtt megugrott volna a fővárosból, azt mondta Seressnek:

— *Azt hiszem, hogy életemre gondoskodtam magamról.* — Ezzel a zsebére utalt, melyben állítólag kétszázezer korona volt.

A hétfői ülésen Olay Lajos folytatta leplezéseit s ekkor került a bizottság elé az egyik vesztegetési főügynök is, Singer Artur kikeresztelkedett zsidó személyében. Ez tagadott mindent, hogy valamiben része lett volna. Még azt is letagadta, hogy valamikor Bécsben járt volna, pedig ott is született. Tagadása olyan vakmerő volt, hogy végre is Eötvös Károly felkiáltott:

— Ki kell innét rugni ezt a hitvány frátert.

Mit mondott a miniszterelnök?

A keddi esti ülésen jelent meg Khuen-Héderváry gróf miniszterelnök, hogy megtegye rendkívül érdeklődéssel várt vallomását. Ebből kivesszük a következőket:

Mindenekelőtt kinyilatkoztatom, hogy sem a kormányzatban való részesedése, sem pedig Szápáry László gróf személyes viszonya nem volt azzal a következással, hogy és bármiképp is befolyásoltam volna Szápáry grófot, vagy fölhatalmaztam volna, vagy följogosítottam volna valamire valamiképpen, hogy megeselekedje azt, a mit eselekedett. Mikor Szápáry László gróf erre a szerencsétlen lépésre határozta el magát, nekem csak úgy lett tudomásom erről, mikor már megtörtént volt és a parlamentben az ügy felhozott. Akkor, annak a napnak délutánján, estefelé tudtam meg a dolgot következőképp: Sélley miniszteri tanácsos keresett fel a parlamentben és röviden jelenté nekem, hogy őt felkereste Szápáry gróf a villájában és ottan bevallott neki mindent, roppant izgatottságban volt s ez különben természetes is, úgy, hogy több ideig kellett őt megnyugtatnia, míg végre arra határozta el magát, hogy hazamenjen.

Nálam van ez a levél, amelyben Szápáry gróf bevallja tettét és egyszersmind azt is tudatja velem, mit akar a bizottsággal írásbelileg közölni. Körülbelül az, amit itt is elmondott. Együttal pedig átküldte lemondására vonatkozó nyilatkozatát, illetőleg felmentésére vonatkozó kérését is, azzal a kijelentéssel, hogy ő nem is mer szemembe nézni, nem mer elém állni és azért teszi ezt meg írásban. Később azonban néhány barátom kíséretében fogadtam Szápáry grófot, aki töredelmesen bevallotta bűnét, bocsánatot kért azért, amit elkövetett, egy szóval ez oly izgalmas jelenet volt, hogy mindnyájan csak arra gondoltunk, hogy valamiképpen lábra állítsuk.

Hogy visszatérjek most az ő magaviseletére az én személyemmel szemben, attól a perctől kezdve, mikor miniszterelnökké kineveztettem, mondhatom,

hogy nagyon szívére vette ügyemet, — hogy így fejezem ki magamat, — segíteni akart mindenképpen, dacára annak, hogy — mondom — azelőtt alig volt közelebbi érintkezésem vele. Azt azonban nem tagadom, hogy ő mindig bizonyos vonzalmat tanúsított irányomban, ha találkoztunk és én ezt másnak nem tulajdonítottam, mint annak, hogy az apjával voltam annak idején igen jó lábbon. Ő abban az időben, mikor, mondom, miniszterelnökké lettem, mindenképpen igyekezett a helyzetemen segíteni, ügyemet előbbre vinni és így igen sokszor tanácsokkal is szolgált mindenféle irányban. Mellesleg megjegyzem, hogy előadása mindig rám bizonyos különzködő benyomást tett, úgy, hogy sokszor nem is tudtam tisztán kivenni, hogy tulajdonképpen mi a célja és hogy mit akar, mit javasol, hogy szerinte mit kellene tennem.

Szóval a miniszterelnök kijelentette, hogy előzőleg nem tudott a dologról semmit. Ezt erősítette meg másnap Andrassy Gyula gróf is, Eötvös Károly pedig elmondotta, hogy milyen gazember volt Dienes Márton teljes életében, még ötlet a vajdát is becsapta vagy hatvanezer forint erejéig.

A tanuk kihallgatását még folytatja a bizottság, de hogy Héderváry miniszterelnöknek nem volt a vesztegetési kísérletben része, az most is már világosan látszik.

Ha víz volna!...



Gyurka: Szégyőjje keed magát! Éjjel-nappal iszik, részö-gösködik. Sárban hentörög, mint a malacunk. Nézze keed az ökröt a vályunál! Az csak állat, de mégis tudja mikó' ölég neki. Az apa: Iszön, ha víz vóna, én is tudnám, mikó' ölég!

Ösmeri ön a legujabb "KALMÁR"-rostákat,
Lóhere-mag és gabonatisztító gépeket???

Mindezek a gazda legjobb kincskereső eszközei.

Bővebb felvilágosítást ingyen és bérmentve ad KALMAR ZS. utóda rostagyáros Hódmező-Vásárhelyen.

Eszme és gyakorlat.

Csalódnak, akik azt gondolják, hogy a fönti cím alatt valami tudományos dolgot óhajtok tárgyalni; ezélem csupán az, hogy tapasztalataim tárból egyet-mást nyilvánosságra hozzak, hátha javára lennék vele amaz eszmének, amelynek nevéül eme szavakat adták: szövetkezeti élet.

Ha figyelemmel nézzük a szövetkezetek lassu fejlődését, nem kerülheti ki figyelmünket egy dolog, amely elharapódzva veszedelembé sodorhatja, megsemmisítheti, éveken át dédelgetett munkánk gyümölcsét: a fogyasztási szövetkezeteket.

Hosszu és fáradságos munkába kerül amíg némely helyen összehozhatni annyi részesjegy aláírót, hogy megalakítható a szövetkezet s a bolt felállítható.

De mivel minden akcióra reakció jön, belékerül a nyáj közé a farkas, t. i. olyan ember is akad az aláírók között, aki azután már legesekélyebb aggodalmat sem táplál aziránt, vajjon együtt tartható-e az? »Mégfiztettem, — mondja társának, aki nem olyan szerencsés, hogy egyszerre lefizethetné az aláírt részesjegy árát, — hát most csak mehetünk valamire«, hanem hogy továbbra is támogatná, mint vásárló a boltot, arról akár ne is szóljunk. Pedig itt, ebben a tényben látom én amaz aknamunka nyilvánulását, amelyet az uzsorahaszonra dolgozó kiskereskedők folytatnak a szövetkezeti boltok ellen, magukhoz édesgetve akár anyagi áldozatokkal is ama gyenge jellemű tagokat, akik nem elég erősek azt gyakorlatban is keresztülvinni, amit elméletileg kivihetőnek, helyesnek találtak.

Az első tekintetre nem tűnik fel oly sötétnek ez a kép, de ha figyelembe vesszük azt, hogy évenként csak 10 koronát ad is haszonképpen a kiskereskedőnek, akkor, habár néhány ilyen farkas legyen is a nyájban ez már komoly veszedelmet jelent a szövetkezet többi tagjaira, mert hisz az elért tiszta nyereségből részesjegye arányában ő is részt vár, noha a küzdelemből nem vette ki a részét.

Nem tartja vétkes gondatlanságnak az ilyen szövetkezeti tag, hogyha gyermeke a kapott kétfilléreséért más helyen veszi meg az irkát, a palaveszszőt, a tollat és más iskolai dolgot; ha gyújtóért szalajtja a boltba: mit törődik azzal, ha bárhonnan

hozza is azt a gyújtót amelyik »utan svafel och fosfor«-ral hirdeti a hazai ipar hátramosztását. Így vándorol a pénze illetéktelen kezekbe, nem gondolja meg azt, hogy minden fillérrel saját magát csalja meg s hogy fillért-fillérre kell tenni, amíg az koronává lesz s több korona már a vagyon alapja.

Igazuk van azoknak, akik azt hangoztatják, hogy azoknak a kiskereskedőknek éppen olyan joguk van az élethez, mint bárki másnak; de viszont az sem vitatható el, hogy mindenki a saját »énjét« tartozik előtérbe helyezni, mert: »Amit kézzel élérsz: ne piszkáld azt fával«, mondja a köznép.

Még csak néhány szóm van egyelőre.

Ha találkozok a szövetkezeti tagok között az általam jellemzetthez hasonló — s tudom, hogy elegen is felül akad ilyen, — azt kérelhetlenül zárja ki kebeléből a szövetkezet, mert:

Az eszme csak akkor él,
Ha egy tagja sem henyél!

Lengyel Ferencz.

A bileki katasztrófa okozója.

Egy bécsi lap jelenti, hogy *Appel* báró lovas-tábornok, akit maga a király küldött le Bilekbe, hogy megvizsgálja, ki a bűnös a bileki katasztrófában, már kihallgatta az összes tiszteket és az egész legénységet személyesen. A vizsgálatot nagyon megkönnyítette *Moravec* főhadnagy vallomása, aki szintén résztvett a gyilkos gyakorlatban és sejtve, hogy itt katasztrófa fog történni, minden parancsot és időadatot a legpontosabban följegyzett. A hadbíróság a bécsi lap értesülése szerint Bécsben fog összeülni. Eichensiegi *Grünzweig* alezredes, akit már eddig is a katasztrófa főokozójának tartottak, *beteg* jelentett, vagyis felmentették a szolgálattól. Hir szerint *háromévi nehéz fogságot* fognak büntetésül ráronni, amit aztán kegyelem útján könnyebb, de azért eléggé érzékeny szabadságbüntetésre változtat át a király.

A legérdekesebb regényt kedvezményes árban, postadíjjal együtt csak **40 krajczárért** rendelhetik meg a »*Független Ujság*« előfizetői. A regénykötet címe: »**Kis-Székelly pusztulása**« a magyar szabadságharc dicső idejéből. Számos szép képpel. Legezel-szerűbb a 80 fillért postautalványon küldeni: Péterfy Tamás címére. (Budapest, IX. Köztelek.)

Élmi szerek értékesítésre eszközlik az előírt % megett. Fevilágosítást és csomagolási utasítást ingyen nyújt tagok és nem tagoknak.

Azonnali készpénz-
▼ elszámolás. ▼

MAGYAR GAZDÁK VÁSÁRCSARNOK ELLÁTÓ
SZÖVETKEZETE

HATÓSÁGI KÖZVETITŐ

Budapest Székesőváros Központi Vásárcsarnokában.
SÜRGÖNYCZIM: AURORA—BUD PEST.

Értékesítésre elf. gad: ▼
Husnemüket, füstölt
ust, vadakat, szárnyaso-
kat — élő és leőt állapot-
ban, tojást, vaját, halat,
burgonyát, káposztát, zöld-
ségféléket, gyümölcsöt stb

• SZÖVETKEZETI ÉLET •

A hitelezés, üzletrész-hátralékok.

Hitelbe ne! — ez legyen jelszava minden szövetkezetnek, amint azt már számtalanszor megírtuk. Ezt a figyelmeztetést különösen most van kedvező alkalom, hogy ismételjük. Vége az aratásnak, a gazdanép ilyenkor jut valamelyes bevételhez. Szedjük be tehát a szövetkezetek kintlevő követeléseiket. Tudjuk mi nagyon jól, hogy sok szövetkezetnél a legnagyobb eréllyel se lehet keresztül vinni azt, hogy a tagok főleg késő tavasszal igénybe ne vegyék a hitelt, ha tehát már megtörténik a baj, az esetben gondoskodják a szövetkezet arról, hogy ilyenkor, mikor az alkalom legkedvezőbb, a hitelt élvező tagok tartozásait pontosan letörleszszék.

Sok-sok hátránya van a hitelezésnek. Hogy egyebet ne említsünk, a hitelezés drágítja a portékát, mert a hitelt nyújtó szövetkezet kénytelen maga is hitelbe vásárolni, ez pedig a fizetésnél 6 százalékos különbség. Ennyit számít a központ, ha az árukat egy hónap alatt ki nem fizetik.

A másik figyelmeztetésünk az üzletrész-hátralékok pontos befizetésére vonatkozik.

Az üzletrész a szövetkezet alapja. Amely szövetkezet úgy rak magának szilárd alapot, annak vége. Gondoskodni kell tehát arról, hogy ilyenkor, amikor arra legkedvezőbb alkalom van, minden tag befizesse üzletrész-hátralékát.

Benne van a magyar vérében a fizetni nem akarás. Ezt tudjuk mi jól. Amde egy kis akarattal, egy kis furfanggal le lehet erről is szoktatni.

Még egy fontos oka van annak, hogy a tagok üzletrészeit pontosan befizessék. Ahol elnézik, hogy egyik-másik üzletrészes tag hátralékban maradjon, ott tulajdonképpen a pontosan fizetőket megrovidítik. A szövetkezet előnyeinek élvezetére az üzletrész váltása jogosít; az, aki tehát üzletrész nélkül használja a szövetkezetet, károsítja a többit.

Ismételjük tehát, itt a kedvező alkalom, rajta legyen minden szövetkezet, hogy sem neki ne tartozzanak, se ő ne tartozzék sehohol senkinek.

Szövetkezeti magtárak. Az Országos Központi Hitel-szövetkezet már néhány év óta igyekszik szövetkezeti alapon álló magtárakat létesíteni. A dolog ez ideig meg lehetőséget lassan ment előre. Az emberek, úgy látszik, félnek tőle, vagy nem eléggé mozgékonyak, hogy az eszmét maguk részére kizsákmányolják. Most azonban úgy értesülünk, hogy a mozgalom kezd jelentékeny arányokat ölteni, aminek csak örülni lehet, mert hiszen meg vagyunk róla győződve, hogy okos üzletvezetés mellett ezek a szövetkezetek igen-igen nagy jót fognak tenni, mert nemcsak a gabna árát emelik, hanem a szövetkezés eszméjének egy új előnyét is kidomborítják.

Királyi herceg a gazdakörben és szövetkezetben. Mint rendesen, úgy az idén is ellátogatott József kir. herceg kisjenői birtokára. Ez alkalommal Kis-Jenő és Erdőhegy intézményeit is megtisztelte látogatásával. Először a fogyasztási és értékesítő szövetkezetet tekintette meg, ahol a szövetkezet igazgatói fogadták a fenséges vendéget és kalauzolták a raktárhelyiségekben. Elismerését fejezte ki és buzdította a szövetkezeti tagokat, hogy hűen tartsanak ki a fogyasztási szövetkezet mellett és ne hagyják magukat annak ellenségeitől befolyásoltatni. Innét az erdőhegyi gazdakörben látogatott el, ahol Töser András elnök üdvözölte. A kir. herceg örömet fejezte ki a hasznos kör megalakulásán és 100 koronát ajándékozott annak czéljaira. Végül a kisjenői tejszövetkezetben időzött hosszabb ideig, megtekintvén ezt is. A gazdákat büszke örömmel és lelkesedéssel töltötte el a látogatás. Elhatározták, hogy József kir. herceget a gazdakör örökös díszelnökének választják meg és a látogatást feltüntető emléktáblát készíttetnek. Végül, hogy a kir. herceg arcképét beszerzik a gazdakör részére.

Szövetkezeti élet. Hogy mit lehet elérni a helyesen vezetett szövetkezetek révén, példa rá a lopassói szövetkezeti élet. Van ebben az alig 1000 lakossal bíró községben hitel-, fogyasztási-, tojás-értékesítő, himző-szövetkezet, a gyümölcsöt is szövetkezeti uton értékesítik; van olvasókörük és legújabban magtárszövetkezetet létesítettek. Egy huszonnégyezer koronás épületet építenek a falu legszebb helyén a szövetkezetek czéljaira. A hitelszövetkezetnél üzletrészekben és betétekben százezer korona van elhelyezve. A fogyasztási szövetkezet múlt évi áruforgalma meghaladja a hatvanezer koronát. Az igazgatóság a tiszteletdíját arra fordítja, hogy például harmadéve negyven szövetkezeti tagot vittek el Kecskemétre tanulmányutra, tavaly Pozsonyban voltak, ezidén Zsolnára készülnek. A fogyasztási szövetkezet 800 koronát szolgáltatott vissza a bevásárlás arányában osztalék czímén. A 202 tagot bebiztosították a munkás- és eszelőpénztárba. Ilyen önzetlen működés mellett nem csodálható, ha a községben mindenki szövetkezeti ember. A községben levő intézmények vezetői Sándorffy Nándor plébános és Veszely Antal tanító.

A nagy kongresszus. A Nemzetközi Szövetség londoni központjának legutóbb érkezett jelentésében, a Budapestten tartandó nemzetközi szövetkezeti kongresszusra vonatkozólag a következőket találjuk: — Az 1904. év őszi tartandó kongresszus előmunkálatai jó mederben folynak. A szervező-bizottság megalakult és elnökévé Károlyi Sándor grófot, titkárává pedig Bernát Istvánt választották. A bizottságban a magyar szövetkezeti mozgalom legjelesebb képviselői ülnek. Intézkedés történt arra nézve, hogy a kongresszussal kapcsolatosan egy nem nagy, de tanulságos szövetkezeti kongresszus rendeztessék. Budapest környékén több szövetkezetet fognak meglátogatni a kongresszus tagjai s miután alapos a remény, hogy sok, különböző országból számosan fognak összegyűlni, azt hisszük, hogy e kongresszus Európának dél-keleti részében nagy lendületet fog adni a szövetkezés ügyének.

A gyors hatású (rapid) szérumok nagy segítségére vannak a gazdának!

A sertésorbáncz-szérum az orbánczba esett sertéseket azonnal megmenti a veszélyből és megakadályozza a vész tovatérjedését!

A lépfene-szérum a járvány pusztítása ellen rögtöni védelmet nyújt.

Megrendelhető: a Jenner-Pasteur Intézetben Budapest, VIII., Röck Szilárd-u. 20, akár pedig a Magyar Mezőgazdák Szövetkezeténél Budapest, V., Alkotmány-u. 31.

• TÖRVÉNYKEZÉS •

Akasztás. A nagykátaí rablógyilkosok közül a pestvidéki esküdtbíróóság verdiktje alapján a törvényszék halálra ítélte *Ördög Tóth Pált* és *Kármán Mátyást*. Ördög Tóth Pál a börtönben meghalt. A királyi Kuria elutasította a semmiségi panaszokat és így a halálos ítélet a király elé került. Visszajött az ítélet azzal, hogy a király szabad folyást enged a földi igazságszolgáltatásnak. Kármán Mátyás előtt kihirdették a halálos ítéletet és mult pénteken reggel végrehajtották a gyűjtőfogház kis udvarán.

A hóhér számlája. Julius hó 31-én hajtotta végre Kármán Mátyás halálos ítéletét Bali Mihály hóhér, aki másnap már be is nyújtotta számláját a pestvidéki királyi ügyészséghez. Érdekesebb tételei a számlának a következők: Működési díj fejében a saját számára 30, két segédje részére pedig 20—20 koronát, a holttestnek a bitófáról való levételéért 25 koronát, vasuti költség fejében Tolna-Mözs állomásról Budapestig a maga részére II-od osztályon 16, két segédje részére a III-ik osztályon összesen 16 koronát, bitófa felállításáért s ezzel járó költségek fejében 26 koronát, három napra napidíj fejében a maga számára 6 koronájával, összesen 18 koronát, két segédje részére 4—4 koronával összesen 24 koronát számított fel, úgy hogy számlája 195 koronát tett ki. A kir. ügyészség azonban sokallotta az összeget s csakis 130 koronát fizetett ki. A számlát most felterjesztik az igazságügyminiszterium számvevőségéhez s ha ez elfogadja Bali Mihály számláját a teljes összegében, akkor a még fenmaradó 65 koronát az ügyészség kifizeti neki. Addig azonban Kármán Mátyás halálbüntetésének végrehajtása 130 koronával terheli az igazságügyi kincstárt. Balinak azonban minden egyes akasztás mellékjövédelmet is szokott hozni s örvendve dicsekedett, hogy egy uri ember 30 koronáért vette meg tőle azt a nyakhurkot, amelylyel Kármán Mátyást kivégezte.

Az a buta divat.

— Kép, melyhez nem kell magyarázat. —



• MI UJSÁG? •

Kérjük azon t. előfizetőket, akiknek előfizetése **julius 31-én lejárt, hogy szíveskedjék előfizetését mielőbb megújítani, nehogy a lap szétküldésénél zavarok álljanak be.**

Az új pápa. Kedden délben új egyházfejedelmet választottak a katolikus egyház élére. Az új pápa *Sarto József* velencei bíboros, ki *X. Pius* nevet vett fel. Megkoronázása 9-én, vasárnap lesz és arcképét, valamint életrajzát lapunk legközelebbi számába mutatjuk be olvasóinknak.

Edvárd király Bécsben. Edvárd király, mint Londonból jelentik, marienbadi kurája után, augusztus végén meg fogja látogatni Bécsben Ferencz József királyt.

Egy vármegye üdvös intézkedése. Bereg vármegye köztörvényhatósági bizottsága kimondotta a megye területén levő *korcsmákra és pálinkamérésekre a teljes vasárnapi munkaszünet betartásának kötelező voltát*. Együttal elhatározta, hogy hasonló intézkedés végett körlevelet intéz az ország összes törvényhatóságaihoz. A kivándorlásnak is aligha lehet jobb eszköze, mint ez új hasznos intézkedés, azért az ország összes törvényhatóságai jobbat nem tehetnének, mint ha a korcsmáknak és pálinkaméréseknek vasárnapi *kötelező becsukását egyöntetűen kimondják*.

Omladozó templom. Rimaszombatban az Erzsébet-téren levő és 200 évesnél régebb római katolikus templom parkányzata mult hó 28-án reggel a mise alatt óriási robajjal lezuhant. A templom falai már régóta repedeznek, de azon az oldalon a hol most a leomlás történt, egyetlen repedés sem mutatkozott. Az egész környéket megrázó kódtató robaj rémületet okozott volt. Különösen a templomban volt nagy a félelem, a hívők azt hitték, hogy rájuk omlik az egész épület. Csupán a misézó pap tartotta meg lélekjelenlétét és folytatta nyugodtan az istentiszteletet. Az államépítészeti hivatal már hónapokkal ezelőtt felküldte a templom kijavítására vonatkozó terveket a miniszteriumba, a jóváhagyás azonban még mindig nem érkezett le.

Gyémántmisés pap. Pilisecabán Melly Károly nyugalmazott esperes-plébános, tiszteletbeli kanonok, papsága hatvanadik évfordulója alkalmával július 30-án tartotta gyémántmiséjét. Az agg lelkipásztor most nyolczvannégy esztendő s ötven évig volt plébánosa a községnek. Ma is jó erőben van és mint a székesfejérvári egyházmegye nesztorja, ezelőtt két hónappal vonult nyugalomba.

A magyar kir. államvasutak gépgyáranak lokomobil cséplőgép és „MILLENNIUM“ aratógép gyártmányai a párisi nemzetközi kiállításon a legnagyobb kitüntetést, a GRAND PRIX-t nyerték.

A magyar királyi államvasutak  gépgyáranak vezérügynöksége
Budapest, Váci-körút 32. szám,

ajánlja a magy. kir. államvasutak gépgyárában készült 4, 6, 8, 10 és 12 lóerejű gőzcséplőkészleteit, 14, 16 és 20 lóerejű compound-locomobiljait, és végre

„MILLENNIUM“ legújabb szerkezetű fűkaszálo-, marokrakó- és kévekötő aratógépeit, továbbá: aczelöntésű ekefővel ellátott EKÉIT és egyéb mezőgazdasági eszközeit.

Merénylet egy királyi ügyész ellen.

Vasárnap este kilencz órakor egy duhaj társaság megtámadta Szántó József hetvenkét éves nyugalmazott kir. ügyészt és életveszedelmesen összeverték. A merénylet a fővárosban az Üllői-uton a Mária-Terézia kaszárnya mellett történt. Az öreg ur esendesen bandukolt befelé, a mikor egy garázda társaság belékött. Először szidalmazták, azután a földre teperték a tehetetlen aggastyánt és összerugdosták. A szerencsétlen öreg urnak a jobb oldalán a bordáját betörték. Még hazavánszorgott veszedelmes sebesülésével a Molnár-uteza 20. számú lakására, de azután állapota oly sulyosra fordult, hogy a Rókuskórházba kellett szállítani. Állapota életveszélyes. A merénylők elmenekültek. A rendőrség keresi.

Aki fejbe löve sétál. Az állatkert melletti rendőrszemnek feltűnt egy barangoló fiatal ember, aki igen gyanusan viselkedett. A rendőr az illetőt igazolásra szólította fel, a mikor pedig a fiatal ember az igazolást megtagadta, megmotozta a zsebeit. Egy hatlövetű revolvért talált nála. Az ismeretlen fiatal embert azután elő-

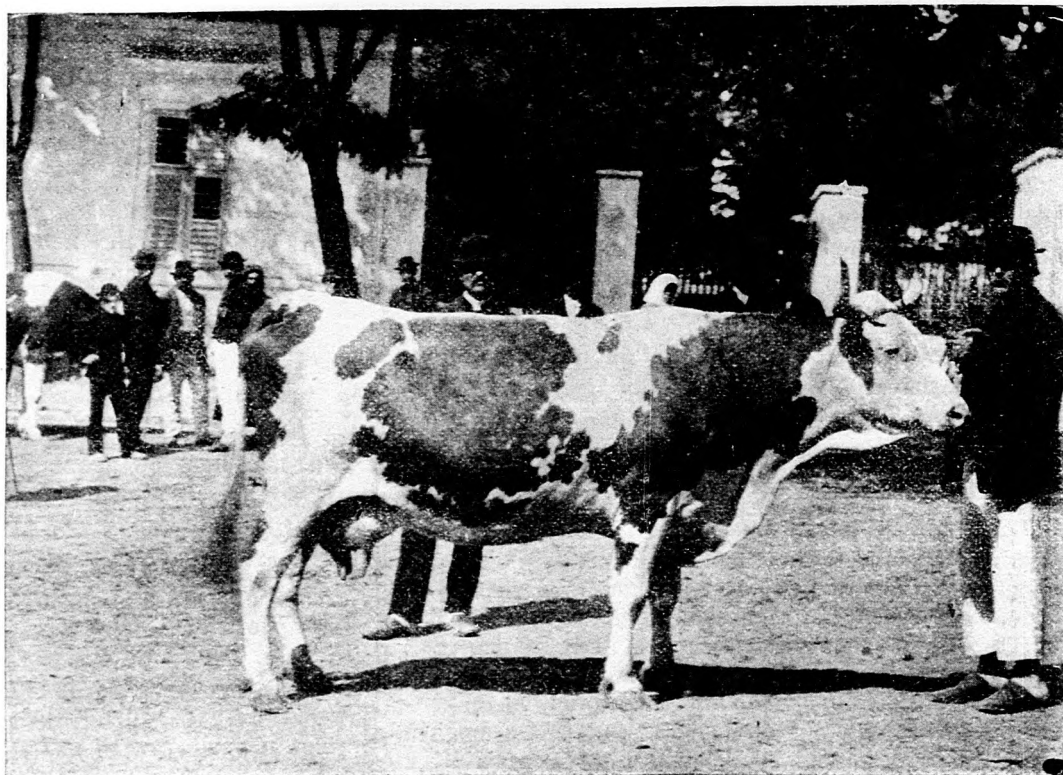

Czifra 10 éves bonyhádi tehén, az I. díj nyertese. Tulajdonosa: Schmidt József.

állította a kerületi kapitányságra, ahol kihallgatás alkalmával előadta, hogy Trümner József 22 éves gazdasz és Páparól való. Boldogtalan életet élt, a családjával egészen meghasonlott. Elhatározta, hogy feljön a fővárosba és megöli magát. Éjjel a városligetben fejbe lőtte magát, de a golyó szerencsére sulyosabb sérülést nem okozott. Az orvosi vizsgálat csakugyan igazolta az öngyilkos gazdatiszt állítását, a mennyiben fején egy könnyebb természetű lösebet találtak. Trümmert a főkapitányságról a Rókus-kórházba vitték.

Milyen időnk lesz?

A Sirius budapesti időjós jóslásai szerint augusztus havában országos esőzés kezdődik, amely e hó 10-ig tart. E hó 10-étől 19-ig szép idő lesz, helyenkint nagyon kevés esővel, e hó 19-étől 21-ig hűvös lesz az idő kisebb viharokkal, attól fogva ismét szép idők lesznek e hó végeig.

A hőség áldozatai.

Nemesak a mi hadseregünkben, másutt is ki van adva a parancs, hogy nagy hőségben nem szabad a katonáknak gyakorlatozniok. Ha perzselő sugárral tűz le a nap, a katonáknak be kell

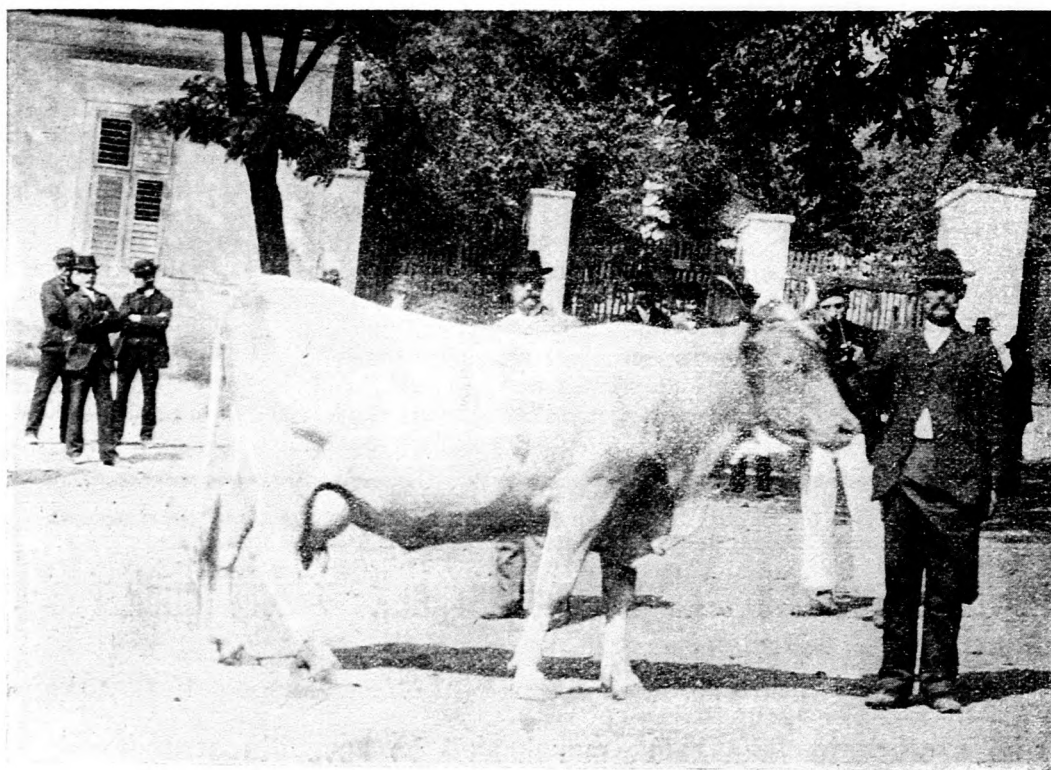

Miczi 8 éves bonyhádi tehén, a II. díj nyertese. Tulajdonosa: Schwartz Mátyás.

vonulniok a hűvös kaszárnyába. De a mint, a bileki kaszárnya bizonyosság rá, nálunk figyelmen kívül hagyják a rendelkezést, úgy látszik, éppen olyan kevésbé törődnek vele másutt is. Drontheimból táviratozzák, hogy az ott gyakorlatozó katonák közül minap az óriási hőségben százan megbetegedtek. Igaz, hogy nagy a hőség következtében megbetegedett katonák száma, de a norvégokra mégsem hozott gyászt a hőségben való gyakorlat, mint itthon a bileki mars.

Kivándorlás Borsodból. Borsodmegyében az utóbbi időben óriási mérvet öltött az amerikai kivándorlás. Csupán július hónapban nem kevesebben, mint háromszázhuszan vándoroltak át tengerentúlra. Legtöbben mentek ki: Sajószentpéterről 21-en, Szihalomról 18-an, Kápolnáról 17-en, Mező-Kövesdről 14-en, T.-Palkonyáról 11-en, Radistyánról 10-en, Lakról 9-en, Szemeréről 8-an, Emődről 8-an, Aroktőről 7-en, Sajó-Kazáról 7-en, Edelényből 5-en; a többi megyebeli községekből pedig 2-3-an vándoroltak ki szerencsét próbálni.

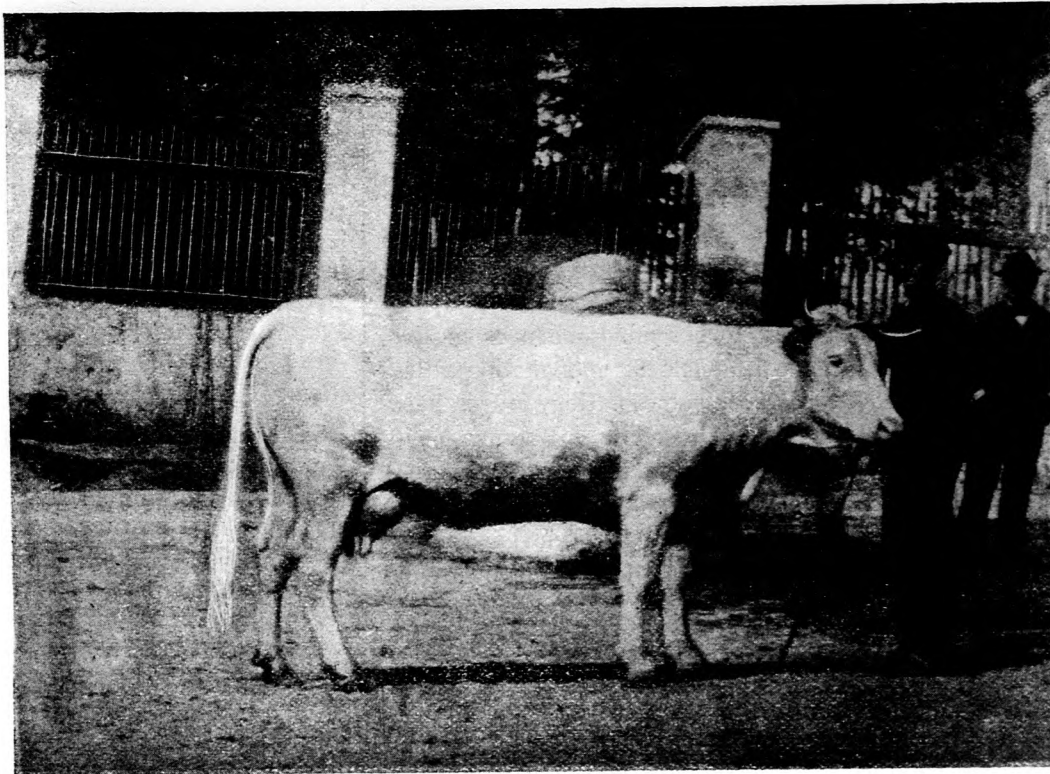

Betti 5 éves telivér simmentháli tehén, a III. díj nyertese. Tulajdonosa: özv. Geisz Mihályné.

Nem lesz sorozás. Egy megbízható fővárosi napilap Szegedről arról értesül, legfelső katonai körökben úgy vélekednek, hogy amennyiben az ujonezozást az idén nem lehet megtartani, a katonákat a gyakorlat után azonnal haza kell küldeni. Az összes ezredek tisztjei két hónapi szabadságot fognak kapni, mert nem lesz legénység, amelyet oktanni lehetne. A lovasságnál még nem tudják, vajjon haza küldik-e

a legénységet, mert ha haza küldenék, úgy október elsejétől fogva nagyon csekély lenne a létszám és a kaszárnyákban alig lenne elég ember a lovak ápolására. A gyalogságnál már elhatározták, hogy az idén még abban az esetben sem fognak sorozni, ha a képviselőház megszavazza az ujonezjavaslatot, mert a meghívó kézbesítésére egy hónap és az ujonezozásra két hónap kell.

Bátor lélek.

Haramia: Add ide mindened, mert halál-fia vagy.

Utas: Jaj, nagyságos ur, nincs nálam egyszem, mint egy töltött revolver.

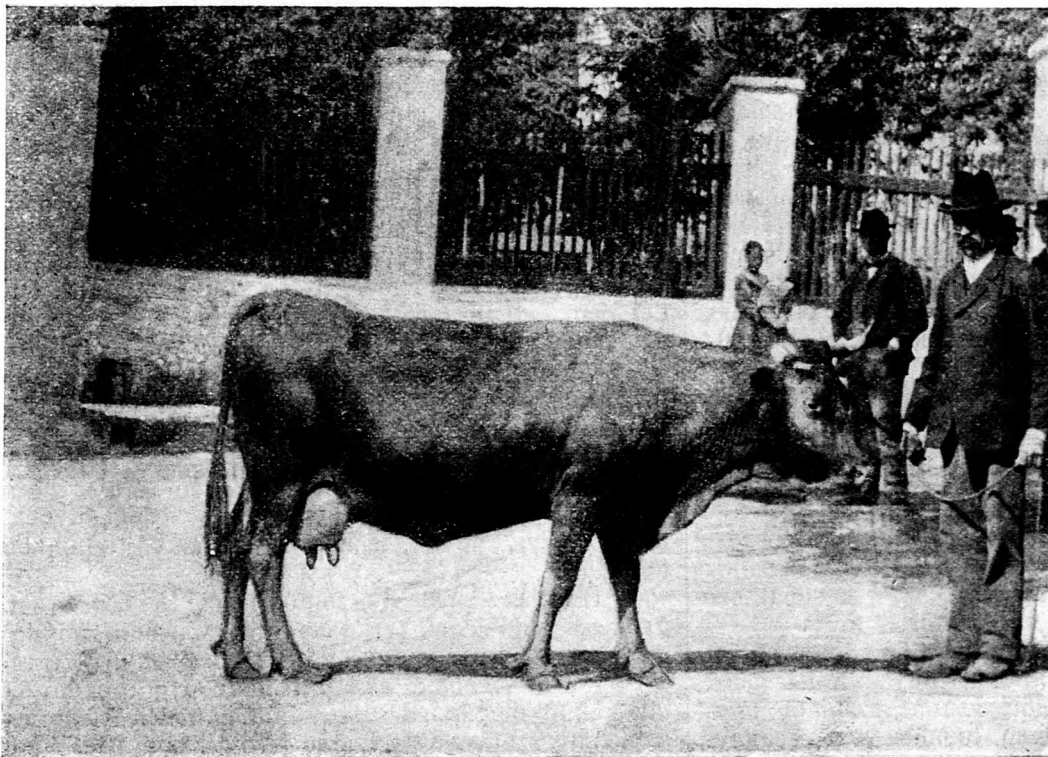

Barna 9 éves schorthorn-bonyhádi keresztezésű tehén, a IV. díj nyertese. Tulajdonosa: Krausz András.

• GAZDASÁGI DOLGOK •

Dijazott állatok.

Tolna és Baranya vármegyék gazdáinak egyik legjövendelmezőbb kereseti forrását a szarvasmarhatenyésztés képezi. Innen kerül ki a neves bonyhádi marha, amely ez újabb időkben mindjobban nemesítve, hazai viszonyainknak megfelelően, mondhatni a leghasznosabb tejelőmarhát szolgáltatja. Hogy milyen hasznos ez, legutóbb is bebizonyosodott a Baranya-Mágócsón tartott tejelő versenyen, a melyen 20 gazda 21 tehénrel vett részt, hogy megmutassa, milyen kincset birunk mi az igénytelen, edzett bonyhádi marhában. Ezen tejelőversenynek díjazott állatait sietünk olvasóinknak sikerült képekben bemutatni.

A tej minőségére és mennyiségére befolyással bíró körülmények.

A tej mennyisége és minősége, mint tudjuk, nem minden tehénrel egyenlő; ezen különbséget számos körülmény idézi elő. Ilyen a többek közt az egyéniség.

A tehén tejelőképessége elsősorban tőgyének, illetőleg tejmirigyének fejlettségétől s általában az állat hajlamától függ. Amely tehénrel pl. meg van a hajlam a bőtejelésre, az a sok és jó takarmányt a bő tejjel fogja meghálálni; amelynek pedig hízára van hajlama, az bő husadással fogja megfizetni a sok és jó takarmányt.

Ezt az egyéni tulajdonságot, ezt a hajlamot a fiatal állatoknál megfelelő nevelés által nagy mértékben lehet fokozni. Az egyéniség után a fajta az, mely az állat tejének minősége és mennyiségére befolyással van. Fajta alatt értjük azon állatok csoportját, melyek tulajdonságukra nézve egymáshoz hasonlóak s tulajdonságukat képesek utódaikra átörökíteni.

Vannak olyan fajták, melyeknek egyedei arról ismeretesek, hogy sok és jó tejet adnak; ilyenek pl. a lapály-fajták, mint a hollandi, oldenburgi, friezlandi stb. Vannak ellenben olyanok, melyek kevesebb, de jobb tejet adnak, ezek közé tartoznak a hegyifajták, mint a berni, simmenthali, pinzgau, freiburgi, algaui, montafóni stb.

Vannak továbbá olyan fajták, melyek kevés, de kitűnő tejet adnak, mint pl. a mi hazai fajtánk a magyar-erdélyi.

Meg kell jegyeznünk, hogy a legjobb tejelőtehenek utódai sem válnak bizonyosan jó tejelőkké a legmegfelelőbb nevelés mellett sem s így egész határozottan nem állítható, hogy a jó tejelőtehenek utódai is jó tejelők lesznek, mert az erre vonatkozó hajlam és tulajdonság az apaállattól is függ.

A jó tejelőteheneket többnyire meg lehet különböztetni a nem jó tejelőktől bizonyos külső jelek után. Ilyen jel mindenekelőtt az állat szelidebb, ugyszólván nőies kinézése; ilyen továbbá a tőgy nagysága, szerkezete és elhelyezése; a tőgy külső részének és a rajta levő szőrözlet finomsága; a csontozat

finomsága, ami különösen a fejen, a szarvak minőségén és a végtagokon figyelhető meg; a hosszú, vékony s kevésbé lebernyezett nyak; a fülpamac rövidege és finomsága; a fark hosszúsága, vastagsága a töben, vékonysága a vége felé; az állat bőrének és szőrözletének általános finomsága; a tejtükör nagysága; a hasbőrön látható vizszerek fejlettsége; és végre az állat nyugodt vérmérséklete.

A jó tejelőtehen ritkán kövér, ugynevezett madárherén szokott lenni, olykor a hústartótehenek közt is találhatunk jó tejelőket. *Arián Károly.*

Az őszi szántásról.

Az őszi szántás a legfontosabb gazdasági munkák egyike, mit elmulasztani bizony sohasem kellene. Régi tapasztalatok bizonyítják, hogy féltrágyázással ér fel az őszi szántás.

De hány olyan gazda van, aki nem szánt őszzsel!

A gazdának arra kell törekedni, mire bekövetkeznek a fagyok, a *tarlója meg legyen szántva* és pedig mélyen s lehetőleg széles barázdákban, mert ennek szerfelett előnyei vannak.

Igy az őszzsel fölészántott tarlót kiteszszük a fagnak, ez átjárja, megporhanyítja s ezáltal a talajban levő nehezen oldódó anyagokat felvehetőké teszi, mi által a belevetett tavaszi növény sokkal több tápanyagot talál, erősebben fog fejlődni és dusabb gyökérzetet fejleszt és bokrosabb lesz.

Az őszzsel felszántott talaj sokkal több nedvességet vesz fel, mint az összetömődött, mert nálunk, hol a szárazság gyakori, ez nagy fontossággal bír. A tapasztalat eléggé bizonyítja, hogy az őszi szántásba vetett gabona sokkal jobban bírja a szárazságot, mint a tavasszal szántott talajba vetett gabona.

További előnye pedig az, hogy sokkal előbb vethetjük a gabonát tavasszal, ami pedig biztosabb, mint a későbbi vetés.

A gazda ugys azon törekszik mindig, amint a fagy kiáll, azonnal vessen.

Korai vetés csakis az őszi szántásnál érhető el, mivel az gyorsabban szikkad, mint a fel nem szántott talaj, dacára, hogy jóval nedvesebb.

Ez azért van, mert a szántott föld porhanyóbb, mint a szántatlan s ezért a mélyen levő rétegekben a víz nem párologhat el oly gyorsan. Még azért is lehet gyorsan vetni, mert az őszzsel felszántott földet nem kell újra megszántani, elegendő azt alaposan megfogasolni, vagy grubberozni. A tavaszi szántás a lehető legrosszabb munkát adja, mert a gazda tart az elkéséstől és neki fog szántani, mielőtt megszikkadt volna a föld és hogy hamarabb végezzen, sekélyen szánt.

A nedves földnek szántása, nem érte ide a homoktalajt, a lehető legrosszabb a növénynek, mert rosszul mivelt, sobasem porhanyó, ellenben tömődött.

Ha már most ily földbe kerül a növényzet, gyökerei képtelenek terjeszkedni és képződni, miáltal esökken a termés nagysága legalább 40—50%-ra. Továbbá a sekélyen szántott földben a növényzet oly hamar megérzi a szárazságot, mivel a felsőréteg a meddig szántva van, szárad ki először épp ott, hol a növényzet kénytelen székelni.

Tehát minden gazda láthatja, mily fontossága

van az őszi szántásnak, csak hogy az még nem elég, hogy a gazda tudja, hanem alkalmazza is és hasson oda, hogy nagy gondnal, egyformán és legalább 20–25 cm. mélyen szántson.

Az őszi szántás akkor teljes, ha elsősorban mély és nagy felületű, hogy a fagy jól megporhanyítsa.

A barázda szélességét a mélységnek egyharmada arányában növeljük. L. J.

Olesó gyümölcstartó-kamra.

A jó gyümölcstartó-kamrának első és főkélléke, hogy még szigorubb télen is biztosan fagymentes maradjon. Emellett elvárjuk még, hogy hőmérséklete 8–10 foknál nagyobb ingadozást ne mutasson és se tulságos száraz, de tulnedves se legyen. Az olesóság viszont megkívánja, hogy lehető egyszerű utakon s kéznél levő jutányosan beszerezhető anyagból épüljön.

Egy ilyen kamra négyszögletes alakra 5,0 méter belső méretekkel épül. Alapját szükséghez mérten 60–80 cm. mélyre kőből vagy téglából falazunk ki. Szilárd anyagból készül továbbá a 20–30 centiméter

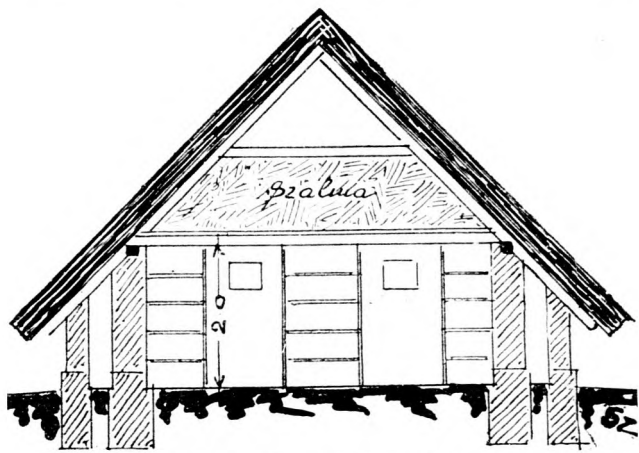

Gyümölcstartó kamra keresztmetszete.

magas lábázat is, mely nemesag a felsőbb vályogfalak száraz fekvését biztosítja; hanem az egerek, patkányok ellen is hasznosnak bizonyult. A további falak vályogból vannak rakva. A vályog amellet, hogy olesó és a legtöbb vidéken beszerezhető, hasonló célra még a legcélszerűbbnek is bizonyult, különösen ily alakban, hol a kamrát közvetlen határoló belső falak átázása, átnedvesedése teljesen ki van zárva.

A belső fal $1\frac{1}{2}$ vályoghosszra, a külső csak 1 hosszra készül; a kettő között marad a 30 cm. levegő-réteg, mely mint legjobb elszigetelő, a hideg-meleg ellen mindig kellő védelmet nyújt s a kamara levegőjének tulkiszáradását is meggátolja. A tulajdonképpeni szerkezeti falat a belső oldalakkal együtt a pillérek alkotják. Ezek vannak ugyanis hivatva a padlás s a tető súlyát hordani, míg a külső csak mint védő és elszigetelő fal szerepel s felfalazni is csak a tető felállítását után kezdik.

Padlását egyszerűen bedeszkázott, faragott vagy csak meglapolt 12–16 cm. méretű gerendák képezik s erre jobb elszigetelés kedvéért még egy jó vastag szalmaréteg kerül. Teteje jó meredek, de különben lehető legegyszerűbb legyen s náddal vagy zsuppal van befedve. Eresze jó mélyen benyulik, hogy eső még a külső vályogfalat se érje.

Bejáró ajtaját ezélszerű külső s belső szárny-

nyal készíteni, befelé nyíló két kis ablakát pedig külső fatáblával látni el. Szellőztetésre vagy a padlás terén át vezetett fakürtök vagy a hátsó falba helyezett s faszalmás elzárt nyílások szolgálnak. Padozatát polyvás agyagdöngölés képezi, amely ha még egy kevés mézporral és marhavérrel is keverjük, jóformán kőkemény lesz.

A Gazdák Biztosító Szövetkezete, melynek működését élénk figyelemmel kísérjük a gazdatársadalom őszinte rokonszenve mellett szépen halad az alapszabályaiban lefektetett nemes célok felé és örömmel constatáljuk, hogy folyó év első felének, úgy tűz, mint jégbiztosítási üzlete gyarapodott s hacsak rendkívüli események közbe nem jönnek, az üzletágak ismét felesleget fognak eredményezni.

Sajnos vannak ugyan még mindig kételkedők, akik a verseny rosszakaratu híresztelésének hisznek és a szövetkezet felvirágzásában hinni nem tudnak,

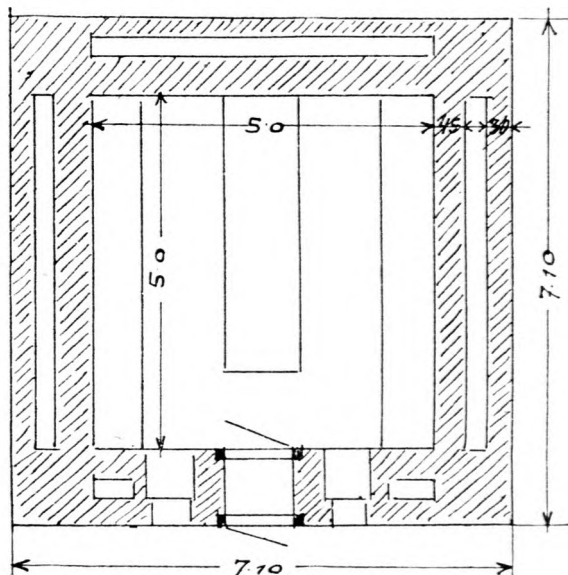

Gyümölcstartó kamra alapja.

de nagyszámu kisebb biztosításon kívül a tűzüzletágban legutóbb is két nagy uradalom biztosítását nyerhette el a Gazdák Biztosító Szövetkezete és pedig Zichy Béla gr. lengyeltóti uradalmát és a győri káptalani uradalmat, mely körülmény a szövetkezeti eszmének folytatólagos diadalát jelenti.

Mezőgazdasági- és iparkiallítás Zentán. Zentán f. évi augusztus 15-én mezőgazdasági- és iparkiallítás lesz. A kiállítás megnyitása napján augusztus hó 15-én d. u. lövőverseny tartatik, mely iránt megveszerte nagy az érdeklődés. A kiállítás megnyitására a rendezőség meghívja a földmivelésügyi és kereskedelmi minisztereket is, akiknek megjelenésére biztosan számít a rendezőség, miután a főt említett szakminiszterek hathatós anyagi támogatásával létesül a kiállítás. A kiállítás rendezősége a csoportos látogatások megkönnyítésére kedvezményes vasuti és hajójegyekről, valamint a magánházaknál való olesó elszállításokról is gondoskodik. A kiállítás kertészeti osztályát az „Országos Magyar Kertészeti Egyesület” rendezi, a bírálatra tagjai közül bizottságot küld ki és a kiállítók megjutalmazására értékes jutalomdíjakat szavazott meg. A kiállítás 60 filléres sorsjegyei a forgalomnak átadattak és alapos remény van ahhoz, hogy a ki-sorsolás révén a kiállításon bemutatandó ipari készítmények nagy tömege értékesíthető lesz.

• MULATTATÓ •

Rákóczi...

Függetlenség, szabadság! Nap és hold, —
Szép magyar csillagok!...
Bécs felől hajh! beborult az égbolt.
Nem láttuk mint ragyog...
Tárogatók, rézdobok szavára
Fény sugárzott róluk a hazára:
Rákóczi rasáa...

E két csillag ne hagyjon setétbe
Sem éjen, sem napon, —
Büszkén nézünk a világ szemébe.
Hogy mienk még a hon...
Irigy felleg, ha fényét takarja
Rákóczi jön, elvezet a harezra,
Dobja szól: csak rajta!...

Hajh Rákóczi! bujdosó vezérünk,
Lelkünknek egy része: —
Könnyűs arcunk, ha keletre nézünk,
Bizva még, remélve.
Könnyeinket letörli tén az ég,
Felvirrad a haza szép napja még, —
Ugy lesz hajh! mint volt rég...

Munkács felett minek áll a felleg
Terhesen, feketén?!...
Munkács vára jöjjön meg a kedved,
Virradt uj ezredév...
Felkelő nap aranyozza bástyád,
Térideen hajtsa fel kalászát —
Hösi vér az áldást...

Petrus Fenő.

Tudományosan.



Lajostanár: Miért esalhatatlan a pápa?
Elemértanár: Mert neki nincs felesége.

FENYŐVÁRY IBOLYKA.

Eredeti székegy regény. Irta: Péterfy Tamás.

(Folytatás.)

(32)

Megölelték, megesókolták egymást a jó konyék. Aztán Janesibá olyas valamit sugott az ablakosnak, hogy holnaputánra térjen vissza néhányad magával, de hozzon ablaküveget bőven, mert nagy szükség lesz rá, de nagy! Ó fog lövöldözni a magyar világ tiszteletére, már pedig akkor ép ablak nem marad Parajd városában.

Es ugy lett.

Második nap, hogy Palkó Janesi kiszabadult, csináltak egy diszes ünnepélyt, melyen az üdvölvések annyira megráziák a levegőt, a levegő meg az ablakokat, hogy nyomban esörömpölve hullott be valamennyi. Aztán mire megérkeztek a bükszádi üvegablakosok, — készen várta őket a nagy munka.

Multak, teltek a napok. Örömmünnep, vigalom járt mindenfelé a székelység között. Magyar pompában ragyogott minden vármegye apraja, nagyja.

Palkó Janesi diszmagyar ruhában indult el hazulról, de nem valami országos dologban, hanem nyikorgó fakó szekéren szállította a borvizet. Diszben történt minden, még a borviz szállítás is.

Ez volt a magyar világ!

XV. Fejezet. Szélcsend.

Ha eleget tombolt a zord vihar, biboros fényben öltözik a táj, újra ragyog a nap fényes sugarától minden virág, minden falevél. Ugy van ez a nemzetknél is.

Hazánkon szintén végig tombolt a szélvész, melyet a szabadság dicső eszméje hajtott át az öreg Európán. Bősz haragja erejével megrázta a büszke arany trónokat, — reszketve hajoltak meg előtte a koronás fejek és csak egymást támogatva, gyámolítva voltak képesek újra helyreállítani az egyensúlyt. Nemzetünk szabadságharca hosszú és heves volt. Utána több mint másféltized alatt nyögtük az osztrák zsarnokság nyomását, s már-már végelgyengülésben vonaglott nemzetünk, s fölötte csak néhány igaz hazafi gyermeki gondja virasztott e nehéz idők alatt. Oh az a szélesend, mely a harez viharját követte — valami borzasztó vala! Mert egy vitéz, bátor nemzet, ha elveszhet a csaták bösz hevében: valami édes, kedves halál, — hanem ha az oroszlanlelkű sarjadék nyakára jármot, kezeire bilineseket vernek és börtönbe vetve lassan, esendesen hagyják elsorvadni, hogy a hősiesség lélek megtörve, megalázva nap-nap után számlálgassa a gyalázatos kimulás percét: oh ez szörnyűség!

Es a magyar nemzet túl élte ezt a halálhozó esendes álmot is! Áldassék érette a magyarok Istene!

Regényem története átmegy a szélesendből a nemzet újra ébredése idejére, ezért a kedves olvasót elvezetem még egyszer Székvárra néhány hónappal később, hogy magyar világ lett.

Szécky Margit öméltsága esendesen ül a közös asztal mellett, beszélget Ibolykával, meg a vak Julesával az ebéd rendezése felől.

— Minél egyszerűbb eledelet, — szolt a vak, — ma nem vagyok éhes. Nemde osztozol nézetemben Margit?

— És mit óhajtasz te Ibolyka? — fordult a leány felé az urnő.

— Oh nincs nekem semmi óhajom. Mint minden nap, ma is pompás étvágygyal fogok ebédelni bármit főzetsz. Azért reád bízom édes Margit. Neked igen jó ízlésed van mindenben.

— Akkor az lesz, a mit mondtam.

— Helyes! helyes! — hagyták helyben a vak Julesa meg Ibolyka.

Kivülről öreg köhintések, csendes léptek hallatszanak.

— Ez Están bácsi! — szólt örömmel az urnő, s nem várta míg belép, hanem eléje sietett egyetlen vendégének. Mert meg kell vallani, hogy Ibolyka hazajövetele mitsem változtatott őméltósága olzárkozásán. Kerülte az embereket, mint azelőtt.

— Cakhogy újra itt vagy édes öregem! — fogadá az előszobába, s megölelte a szürke góbét.

— Hej, ha tudná dehogy ölelne! dehogy édesgetne méltóságos kisasszony!

— Ne rémíts meg öregem! mi hirt hozol?

— Semmi jót, — vagy minden jót.

— En csalódtam? vagy te?

— Mind a ketten.

— Hogyan lehet az?

— Méltóságod csalódott a háboruban, mert a nemzet kibékült és most nincs hová áldozni pénzét...

— És te öregem?

(Folyt. köv.)

Az angol ész.

1.



2.



3.



4.



5.



6.



Betűrejtvény.

e e e e e D i i i P i usz
e e e e e i i i i i i

A megfejtéseket legezészerűbb levelező-lapon beküldeni.

Megfejtési határidő 1903. augusztus hó 23

A „Független Ujság“ 30. számában közölt talány megfejtése

»Hegyen ülök, busan nézek le róla,
Mint a boglya tetejéről a golya».

Helyesen fejtették meg: Joó Mariska, Horog Klárka, Beke Piroška, Kádár József, Horog László, Kerekes Imre, László Endre, Barna István, Szabó Elek, Jakabos András, Zsoldos János, Szöcs Antal, Barabás Dénes, Zoltán István, Kele Péter, Renner Antal, Fejér János, Seres János.

A sorshuzásnál Szöcs Antal (Körmend) neve jött ki elsőnek, kinek a kitűzött jutalomdíj gyanánt Rákosi Viktor „Elnémult harangok“ című regénykötetét küldöttük meg.

Czélzás.

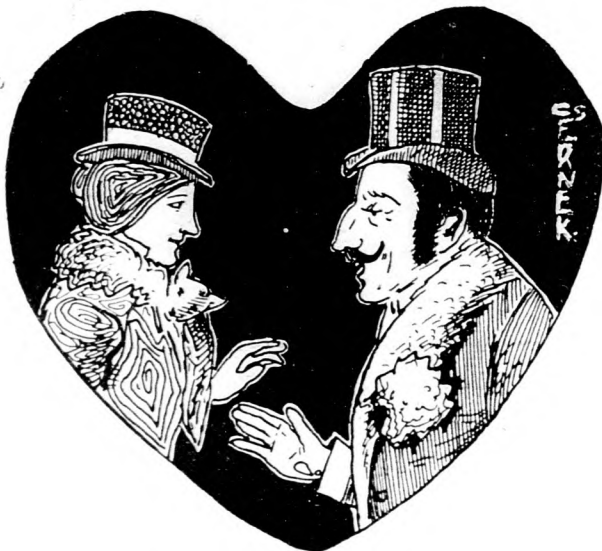

Leány: Persze a kaszinóból jön, báró ur?

Báró: Onnan. Atkozott napom volt. Minden pártit elvesztettem.

Leány: En tudnék egy pártit, amelyet okvetlenül megnyerne.

LEVELES-SZEKRÉNY.

Lengyel Ferencz urnak. Mind a kettő megjött és hozni fogjuk. De jövőre tessék vagy a lap, vagy a Péterfy Tamás címére küldeni, hogy gyorsabban kézbe jusson. Üdvözet. — **Márton J.** urnak. A kérdett szavak értelme: Passzív = tűrő, szenvedő, valamely támadással szemben mit sem cselekvő. Passzív rezisztencia = tűrő ellentállás, a támadást nyugodtan eltűrő, nem védekező, támadással vissza nem ütő ellentállás. Konzervatív = a fennálló társadalmi rendet minden áron fentartó irány. Demokratikus az az irány, amely a tehetség érvényesülését kívánja, bármely osztályból jó is, az államot és társadalmat ugy kívánja berendezni, hogy abban nem a születés előnye, hanem az egész nép érvényesüljön. — **Katona D.** urnak. Adjon be kérvényt a pénzügyminiszterhez és terjeszse elő indokait, miért nem történt eddig a beváltás. — **X. Y.** A gőzgépek munkabírását, tehát azt, hogy a gép hány lóerejű, rendszeresen a gép forgalomba hozatala előtt hivatalosan mérnökök állapítják meg. Ott van a gépen a jegy, HP és alatta a szám, hogy hány lóerejű. Ez a jelzés teljesen megbízható. — **Fekete Antal** urnak. Közön-

séges méhkasoknak éppen az a hátránya, hogy ezen a bajon nem segíthet, tehát előzetesen nem tehet a rajzás megakadályozására semmit. Utólagosan is csak annyiban segíthet, hogy a később kiszállt rajokat táplálhatja telen át. Egy tányérban mézet, esetleg cukrosvizet tesz a gyöngye raj kassa alá. Az ujjajta deszka-méhkasoknál egyszerűen a második anyaméhet elpusztítjuk és ezáltal megakadályozzuk a rajzást. — **Horváth K.** urnak. Így aztán mi is könnyen tisztába jövünk a kérdéssel. Most tudjuk az irányt és adhatunk tanácsot. Tessék teljes bizalommal fordulni a legközelebbi kereskedelmi és iparkamara titkárához. Esetleg a kerületi iparfelügyelőséghez, mely a megye székhelyén van. Ott nemesak szívesen utbaigazítják, hanem egyszersmind a helyi körülményeket ismerve, pontos tájékoztatást nyújtanak. — **Stil József** urnak. Az ország legnagyobb bevásárlási helye e könyvekben a „Szent-István-Társulat“ könyvkiadóvállalat Budapest, VIII. ker., Szentkirályi-utca 28. szám. Innen kérjen a kérdett könyvekről árjegyzéket. — **Lakatos F.** urnak. Igen is, a „Góbéságok“ kacagató székely históriák második kiadása a nyombában készül és szeptemberre kész lesz. Péterfy Tamás írónál 1 korona 40 filléért megrendelheti. Budapest, IX. Köztelek. Legezészerűbb az összeget postalványon beküldeni. — **Gál Károly** urnak. A megrendelt regényt postára adta az író. Üdvözet. — **Boros Péter** urnak. A kárt a helyszíni becslők fogják megállapítani. Az a biztosítótársaság a legjobbak közé tartozik és így biztos lehet a méltányosság felől. A helyszíni becslőket a kár bejelentése után a társaság küldi ki.

A „Független Ujság“ szerkesztésére felügyel:

RUBINEK GYULA, országgyűlési képviselő,
a Gazdasági Egyesületek Országos Szövetségének titkára.

Budapesti piacon árák.

Budapest, 1903. augusztus 8-án.

Babona. (Árak métermázsánként értendők.) Buza 07.—08 50 K. Rossz 6.—K-tól 6:30 K-ig. Arpa 5.—K-tól 5:75 K-ig, jobb minőségű 6.—K-tól 6:20 K-ig. Zab 5 60 K. Tengeri 6 30 K. Liszi ára 100 kg.-ként.

Sz.	0	1	2	3	4	5	6	7	8
K26:80	26:20	25:30	24:60	24:00	23:50	22:40	20:80	13:00	

Takarmányvásár. Réti széna 400—660 fillér, muhar 520—6.—fillér, zsupszalma 260—280 fillér, alomszalma 240—260 fillér.

Sertésvásár. Elsőrendű 320—380 kg. nehéz 100—110 fillér, 260—280 kg.-mos 90—100 fillér, öreg 300 kg.-on tuli 105—110 fillér, szerb 110—114 fillér.

Marhavásár. Következő árak jegyeztettek: Hizott magyar ökör jobb minőségű 72.—76.—, középminőségű 64.—70.—, alárendelt minőségű magyar ökör 54.—63.—, jobb minőségű magyar és tarka tehén 48.—56:00, magyar tehén középminőségű 48.—52:00, alárendelt minőségű magyar és tarka tehén 44.—, 50:00, szerbiai ökör jobb minőségű 70.—72.—, kivitel —, középminőségű 40.—50.—, szerbiai bika 50.—60.—, szerbia bivaly 30.—52.—, kiv. 50.— koronáig métermázsánként élőszuliban élő borju 100—110 K.

Budapesti központi vásárcsarnok áral.

Baromfivásár. Tyuk páronként 2:40—3.— K, csirke 1.—1:40 K, kappan hizott — K. — K. Rucza 1:40—1:50 K. Lud sovány — K. Pulyka sovány 4.—5.— K.

Tojás alföldi 50—63 K, erdélyi 60—61 K, ládánként. Teatojás 100 drb —.— K.

Tejtermékek. Teavaj 1:90—2:10, tejföl 70—80 fillér literenként, főzővaj 1:60—1:80 K, tehénturó 14—18 fillér kg.-ként.

Zöldség. Sárgarépa 100 kötés K. 5:00—6:00 1 q —.— Petrezselyem 100 kötés 00—0:00, 1 q 14.—18.—, zeller 100 drb 1:00—1:60, karalábé 1.—1:80, vöröshagyma 100 kötés 00—40 drb 6:00 q 6:00—20:60, foghagyma 12.—14.—, vörösrépa 100 drb. 1:60—1:90, fehérrépa, fejeskáposzta 30 00—32:00—, kelkáposzta 100 drb 4:00—8:00, vöröskáposzta 00—00—, fejesaláta 5:00—1:60, kötött saláta 0:00—0:00, burgonya rózsa 1 q 48:00—1:80, sárga 4.—5.—.

Buzakorpa finom 9 00 K, durva 9:40 K.

Egyéb magvak: mák 25—31 K 1 q., bab fehér nagyszemű 18—42 K, aprószemű 24—36 K, tarka 20—22:00 K, lencse 28—48 Jorsó héjas 28—38 K, lóhere 46—58 K, luczerna 64—76 K, baltacím 26:00—28:50 K.



CLAYTON & SHUTTLEWORTH
 BUDAPEST, Váci-körút 63. szám

Által a legjutányosabb árak mellett ajánlatnak:

Locomobil és gőzcséplőgép-készletek 2 1/2 egész 12 lóerőig,
 szalmakazalozók, járgány-cséplőgépek, lóhere-cséplők, tisztító-rosták,
 konkolyozók, kaszáló- és aratógépek, szénagyűjtők, boronák,
 „COLUMBIA-DRILL” legjobb sorvetőgépek, Planet Jr. kapálók,
 szecs-kavágók, répvágók, kukorica-morzsolók, darálók,
 őrlő-malmok, egyetemes aczélek, 2- és 3-vasú
 ekék és minden egyéb gazdasági gépek.

Részletes árjegyzékek kívánatra ingyen és bérmentve küldetnek.



A “Lóhere” védjegyű
Thomas-Salak
 a legjobb és legolcsóbb
foszforsavtrágya

az összes kalászos, lóhere, takarmány és kapásnövény,
 kerti vetemény alá, valamint rét és legelő, főleg komló és szőlőkre.
 Ezen thomassalak hazánkban, a legutóbbi éveken eszközölt trágyá-
 zási kísérletek alkalmával, kizárólag kitűnő eredményt mutatott fel.
 Csak a “LÓHERE” védjegyű thomassalak származik a
 csehországi Thomasművekből.

A “Lóhere” védjegy kezeséget nyújt az áru föltétlen tiszta-
 sága, idegen anyagoktól való mentessége és leg-
 nagyobb mérvű oldhatósága tekintetében.
 Árjainlatok, szakiratok és bármely irányban kívánt felvilágosításokkal
 készséggel szolgál a
 Csehországi Thomasművek eladási irodája, Bécs.
 Vezérképviselője Magyarországon:

László Marcell BUDAPEST, VI.,
 Teréz-körút 22. sz.

ÚRL REZSŐ
 sertésbizományos
 — Budapest —
 József-körút 22—24.

Sertéseket
 sovány és hizott
 állapotban és leg-
 magasabb napi ára-
 kon értékesít.



Sürgönyczim: Consum, Budapest. Telefon: 25—02.

Magyar Élelmiszer-Szállító Részvény-Társaság
 Budapest, VII. ker., Kerepesi-út 20. szám.

ÜZLETÁGAK: =====

Szállítási osztály: baromfi-, tojás-, vad-, vaj-, gyümölcs- és főze-
 lékküldemények után, ha a társaság neve alatt kerülnek feladásra
 jelentékeny szállítási kedvezményeket folyósít. A szállítmányo-
 zásra vonatkozó mindennemű kérdésekben (fuvardíjak, utirányok
 stb.) készséggel nyújt felvilágosítást.

Kiviteli osztály: A társaság berlini fiókja mindenféle elemi cikkek
 bizományi értékesítését elvállalja. Az árukra előlegeket is folyósít.

Sertésbizományi osztály: A ferenczvárosi sertésvásáron elvállalja
 hizott sertések bizományi értékesítését.

— Közelebbi értesítéseket a társaság igazgatósága ad. —

THOMAS-SALAK
 a legjobb és legolcsóbb foszforsavas műtrágya az összes
 kalászosok és kapások alá, valamint a rétekre. Hatása éppen
 oly gyors, de tartósabb, mint a szuperfoszfáté. Ezen kitűnő
 műtrágyát úgy összefoszforsav, mint citromsavban oldható-
 ság és porfinomság szavatolása mellett pontosan és lelki-
 ismeretesen szállítja

Kalmár Vilmos, Budapest, VI., Teréz-körút 3.
 a Thomas-salakgyárak, Berlin W. vezérképviselője a magyar
 korona országának területén.

Óvakodjunk a ham-sítá- Minden zsák ölom-
 saktól és csakis csillag zárral és tartalom-
 védjeggyel ellátott jelzéssel van ellátva.
 zsákokat vegyünk át. Stern-Marke

Kühne E. — hazánk legrégebbi — Mosonban
 gazdasági gépgyárában

elismert gondos kivitelben kaphatók: **czukorrépa-, kukorica- és burgonya-miveléshez**
 legalkalmasabb és legújabb szerkezetű **kézi, egy- és többsoros fogatos kapálóeszközök**
és töltőgétek. Alapítatott 1856-ban.

Lógereblyék különféle szerkezetben. **Fűkaszaló- és aratógépek** lényegesen
 leszállított árban. Bevált hirtveves „Mosoni Drill” tolókeres **sortvetőgépek.**
Kézi- és járgányos cséplőgépek, különféle szerkezetű **egy- és többvasu**
ekék, szántóföld- és rétboronák, min-
dennemű talajmivelő eszközök dus
 választékban.
FŐRAKTÁR
Budapest, VI., Váci-körút 75a.



— 1902. évi forgalom 28,000 bál. —

**Felhívjuk
a t. cz. gazdaközönség
figyelmét
a budapesti
gyapju-aukcziókra**

melyek idei második sorzat f. é. szeptember
hó 16 és 17 én tartatik meg.

Az aukcziókra felküldött és „Gyapjuárverési vállalat Buda-
pest, Dunaparti teherpályaudvar” czimzett gyapjuküldemények
a M. Á. V. összes vonalain tetemes díjkezdményben,
valamint ingyen raktározásban részesülnek. Bejelentéseket
elfogad és mindennemű felvilágosítással szolgál:

Gyapjuárverési vállalat

HELLER M. S Társa
Budapest, V., Erzsébet-tér 13. sz.

Gazdák Biztosító Szövetkezete

BUDAPEST, VIII., Baross-utca 10. sz., II. em.

az Országos Magyar Gazdasági Egyesület
ugy is mint a

Gazdasági Egyesületek Orsz. Szövetsége
Alakult 1900. erkölcsi támogatásával Alakult 1900.

Biztosítéki alap:

Kormány hozzájárulásával	400.000.— kor.
Alapítványok	1.288.120.— kor.
Tartalékok	190.400.30 kor.
Összesen	1.858.520.30 kor.
Első évi fölösleg	90.349.— kor.

**Biztosításokat elfogad tűz- és jégkár ellen, ugyszintén az
ember életére különféle módokat szerint.**

Az üzletredményben a biztosított tagok díjarányukban részesülnek
és az 1901. évi fizetéselegről egy a tűz- mint a jégkár ellen biztosítva
volt tagok 4%-os díjvisszatérítést kaptak.

Biztosítási ajánlatok benyújtandók közvetlenül vagy a képviselők köz-
vetítésével. Nyomtatvánnyal és felvilágosítással minden irányban kész-
séggel szolgál **az igazgatóság.**

**Alfa-Separator
Részv.-Társaság**



BUDAPESTEN

Iroda: V., BATHORY-UTCZA 4.

Gyártelep: VI., PETNEHÁZY-UTCZA 8—10.

Tejgazdasági gépgyár

Tejgazdasági eszközök és gépek gyártása.

Tejszövetkezetek és tejtelepek berendezése.

Arjegyzekek, tervek és költségvetések díjmentesen.

Alfa Laval Separatoraival
eddig több mint 500 első
díjat nyertek. — Évi gyártás
körülbelül 45000 darab.

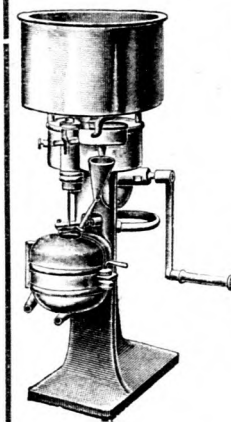

Geittner és Rausch

BUDAPEST, Andrassy-ut 8.

Az eredeti

„Melotte“ tejfölözögép

képviselői.

Teljes tejgazdaságok, baromfi-
tenyészetek és borpincze be-
rendezések.

Árajánlattal szívesen szolgálunk ingyen.

SZUPERFOSZFÁTOT,

Stassfurti kainitot szavatolt 12,4% tiszta
káli = 23—24% kénsavas káli tartalommal,

Stassfurti kálitrágyasót
szavatolt 40% tiszta káli = 74—76% kénsavas káli
tartalommal,

Kovasavas-kálit (dohánytrágyázásra)
továbbá mindennemű egyéb

Műtrágyaféléket, azonkívül
Rézgáliczot (98—99%) elismert kitűnő minő-
ségben szállít a

**„Hungária” műtrágya, kénsav- és vegyi-ipar
részvénytársaság**

BUDAPEST, V., FÜRDŐ-UTCZA 8.