

KÖZTELEK

KÖZ- ÉS MEZŐGAZDASÁGI LAP.

AZ ORSZÁGOS MAGYAR GAZDASÁGI EGYESÜLET HIVATALOS KÖZLÖNYE.

Megjelenik minden szerdán és szombaton.

Az országos magyar gazdasági egyesület tagjai ingyen kapják.

Nem tagoknak előfizetési díj:
Egész évre 20 korona, félévre 10 korona, negyedévre 5 korona.

Az Országos Magyar Gazdasági Egyesület tulajdona.

Az egyesületi tanács felügyelete alatt:
Főszerkesztő és kiadásért felelős: Forster Géza az OMGE. igazgatója.
Felelős szerkesztő: Szilassy Zoltán az OMGE. szerkesztő-titkára.

Szerkesztőség:

Budapest, IX., Köztelek-utca 8.

Kiadóhivatal:

Budapest (Köztelek), Üllői-út 25. szám.

Kéziratokat a szerkesztőség nem küld vissza.

AZ „OMGE.” KÖZLEMÉNYEI.

Szuperfoszfát műtrágyaközvetítés.

Az OMGE. szuperfoszfát műtrágyaközvetítő központi irodája 48 fillérért közvetíti a 19—20¹/₂%-os és 49 fillérért a 16—18⁰/₁₀-os szuperfoszfát kilogrammperecentjéért a megrendelő állomására. Fizetési feltételek: 1 hónapon belüli fizetés esetén 3% engedmény, 6 hóig kamatmentesen, azontul az osztr. magy. bank mindenkori kamatlábnál 1¹/₂%-kal magasabb kamatfizetéssel. Megrendelések e feltételek alatt csak teljes vagonrakományokra fogadhatók el; kisebb szállítványoknál megtérítendő a vagonrakomány és darabáru közötti szállítási díjkülönbözet. Megrendelések az OMGE. műtrágyaközvetítő irodájához (Budapest, IX. Köztelek-utca 8. sz.) intézendők, mely kívánatra a részletes szállítási feltételeket is közli. A részletes közvetítési feltételek a Köztelek 1903. évi 99. és 101. számában már megjelentek és mindenről bő tájékoztatást nyújtanak.

Kodifikacionális bizottság ülése.

(1904. április 27.)

Jelen voltak: Zselénski Róbert gróf elnöklere alatt Bernát István, Forster Géza, Hammersberg Jenő, Jeszenszky Pál, Kodolányi Antal, Mandel Pál, Sággy Gyula dr., Szilassy Zoltán, Tóth Jenő dr. bizottsági tagok, Baross János dr. általános előadó és Arkövy Richárd dr. előadó jegyző.

Zselénski Róbert gróf elnök a kodifikacionális bizottság ülést megnyitja s bejelenti, hogy Németh József dr. az ülésről való elmáradását kimentette, jelenti továbbá, hogy az ipari és kereskedelmi szakosztály áttette a bizottsághoz a cheque-törvényjavaslat tervezetét azzal, hogy a tervezetet a bizottság is tárgyalás alá vegye. Elnök felteszi a kérdést, vajjon a bizottság foglalkozzék-e a tervezettel vagy jobbnak találja, ha áttetik a közgazdasági szakosztályhoz tárgyalás végett.

Sággy Gyula szerint jogi szempontból kellene a tervezethez szólni. Ily kérdéseket, melyek gazdasági és jogi kihatásuk, a köz-

gazdasági szakosztálynak és kodifikacionális bizottságnak együttesen kellene tárgyalnia.

A bizottság elhatározza, hogy a közgazdasági szakosztályal együttesen fogja a tervezetet tárgyalás alá venni s ezen ülésre a kodifikacionális bizottság tagjai meghívandók.

Baross János dr. általános előadó bejelenti, hogy az általános polgári törvénykönyv tervezetének előadói közül még négyen nem tartották meg előadásukat.

A bizottság felkéri az előadókat előadásaik mielőbb való megtartására.

Zselénski Róbert gróf elnök: Mint méltóztatnak tudni, az előző ülésen egy albizottságot küldtünk ki a kartell-törvényről szóló bizottsági javaslat elkészítése végett. A mai ülés tárgya, hogy az albizottsági javaslatot megvitassa. Felkérem előadó urat, sziveskedjék az albizottság javaslatát előterjeszteni.

Arkövy Richárd dr. előadó: Mindenekelőtt jelzi, hogy a kartellkérdésben az albizottság három lényeges pontot vitatott meg. Az első kérdés volt az, vajjon engedélyezéshez köttessék-e a kartellek létesülése vagy pedig nem; a második pont az volt, hogy a kartellhatóság minő elemekből alakíttassék. S harmadszor: minő rendelkezések történjenek az ugynevezett osztrák-magyar kartellekre nézve.

Legnagyobb vitát provokált a bizottságban az a kérdés, vajjon engedélyezéshez köttessék-e a kartellek létesítése vagy sem. A bizottság nem tudott megállapodásra jutni, s így szavazásra kerülvén a kérdés, 3 szavazattal kettő ellenében az engedélyezés mellett nyilatkozott az albizottság. *Nem mulasztatom el annak felemelését, hogy magam, mint a kérdés előadója, az engedélyezés ellen foglaltam állást, mivel azt eredményrevezetőnek nem tartom; de mindamellett, minthogy az albizottság e mellett a véleményem mellett döntött, javaslatomban az engedélyezést kötöttem ki.*

A második kérdésre nézve, hogy mily elemekből alakíttassék a kartellhatóság, a bizottság abban állapodott meg, hogy feltétlenül az érdekképviselők képviselőiből volna egybeállítandó, olyképp, hogy egy a mezőgazdasági, mint az ipari és kereskedelmi érdekképviselők küldenének ezen bizottságba képviselőket, akik-

kel bizonyos állandó jellegű kartellhatóságot alakítanának. Hogy ez hogyan volna szervezendő s minő összeköttetésben volna a kormányval, erre nézve a bizottság nem foglalt állást, hanem ezt mint detail-kérdést már csak a törvényjavaslat készítésénél vélte feldolgozandónak.

A harmadik kérdésre nézve a bizottság azon nézetének adott kifejezést, hogy ez a kérdés az osztrák kormányval közösen volna megvitandó és kívánatos volna, hogy egy időben történjék a kartellkérdés szabályozása mindkét országban, hogy így lehetőleg egyöntetű elvek szerint történjék a törvényalkotás úgy nálunk, mint Ausztriában.

Ezen elvek szem előtt tartásával voltam bátor egy határozati javaslatot megfogalmazni, melyet a bizottsági tag uraknak is megküldöttem s amelynek indokolását egész röviden fogom előadni.

Az első ponthoz nem szükséges indoklás. Az előadói munkálatban ki volt fejtve, hogy kívánatos, miszerint a kartell jogilag elismeressék. Ez itt is kifejezésre jutott, azonban a jogi elismerés mellett kívántuk azt, hogy a közönség is kellő védelemben részesüljön.

A 2. pont némileg új pont, amennyiben sem az előadói munkálatban, sem az itteni tárgyalások folyamán nem terjeszkedtünk ki a ringekre és kornerekre.

En hangsúlyoztam ugyan az előadói munkálatomban, hogy ezek különböznek a kartell-től s határozottan káros és veszélyes jelenség, hogy a kornerek és ringek eltiltandók, mindamellett kívánatos, hogy határozatunkban különbség tételessék a hasznos közgazdasági szolgáltatásokat teljesítő kartellek és a ringek és kornerek közt, melyek károsak, továbbá, hogy a tisztán spekulatív indokokra visszavezethető trösztsterü alakulások is lehetőleg eliminálандók.

A 3-ik pont az engedélyezésre vonatkozik; ezt szintén nem indokolom meg, miután ez az albizottság határozata.

A 4-ik pontban némi pótlást voltam bátor beletenni s ez a következőleg hangzanék

== AZ ADRIANCE Platt & Co. new-yorki gyára világhírű ==
Adriance fűkaszaló-,

Adriance marokrakó-, és

Adriance kéveköto aratógépei

Magyarországon kizárólag a

Magyar Mezőgazdák Szövetkezeténél Budapest, V., Alkotmány-u. 31.
szerezhetők be. Árjegyzékkel díjmentesen szolgálunk.

Mai számunk 34 oldal.

(olvassa): A törvény nyújtson módot arra, hogy a sérelmet szenvedő közönség megfelelő formában panaszt emelhesse a visszaélések miatt.

Ezt azért kívánám betenni, mert, mint előadói munkálatomban kifejtettem, az actio popularis tartom szükségesnek s ez a néhány szó, amit beleillesztünk, tán kifejezné ezen intencziókat.

Az ötödik pontra nézve csak azt kell konstatálnom, hogy örömmel üdvözölhetjük, miszerint a kereskedelmi miniszter ur megbizta Mandel Pál képviselő urat a kartell-törvény elkészítésével s örömmel kell kifejezést adnom, hogy a képviselő urat mai ülésünkön üdvözölhetjük.

Az ötödik pont második része szintén az albizottság határozata alapján készült, tehát nem szorul részletes indokolásra.

Mandel Pál megköszöni azon megtiszteltetést, melyben részesült azáltal, hogy jelen ülésre meghívott.

Sághy Gyula mint az albizottság elnöke az előadó által fölhozottakat néhány szóval kiegészíti. Helyesen fejtette ki az előadó, hogy az albizottság ezt a három elvi kérdést tartotta szem előtt. Szólok csak néhány csekély módosítást kíván tenni az előadó által megszövegezett javaslaton, t. i. az első pontnál, melynek egy része így kezdődik: a kartellek gazdasági és jogi helyzete külön törvény által szabályozandó stb.

Szólok nem az elvi álláspont ellen van kifogásom, hanem a formulázásnak középső része és annyiban, hogy a kodifikációs bizottság, amely csak nagy elvi álláspontokat enuncziálni van hivatva, nem lehet hivatása még a jogtudomány körében is vitás kérdéseket eldönteni akarni, ezeket a tudománynak kell átengedni. Ily kérdés, hogy vajon a kartellek jöhiszemüknek tekintendők-e vagy se. A fődolog az, hogy a kartellek jogi szabályozásban részesíthessenek; ez kifejezésre jut akkor is, ha a következő kitétel „a kartellek jogi személyisége elismeressék ugyan” töröltetik.

Szólok a javaslat 2. pontját, melyet az albizottság is megvitattott, elfogadja, a 4-ik pontnak azon kibővítéséhez is hozzájárul, hogy az érdekelt közönségnek is meg kell adni, hogyha a kartellben sérelmet lát magára nézve, ezzel szemben jogorvoslást szerezhessen. De a bizottság többsége azon nézethez

hajlott, hogy a kartellek titkos alapítását tilalmazzuk s büntető szankcióval is ellátandók a tilalmak, tehát e két szót kívánja a javaslatba fölvenni: „tiltó és büntető”, — akkor a bizottság többsége álláspontjának is teljesen megfelelő lesz a javaslat.

Hammersberg Jenő: A bizottság utolsó ülésén akadályozva volt a megjelenésben. Az újabb fejlemények, melyeket figyelemmel kísért szülő, nem változtatták meg régi álláspontját, amely ma is az, hogy határozottan eltiltandó és büntetendő minden oly csoportosulás és összebeszélés vagy szövetség, mely a honpolgárok egy bizonyos foglalkozásu egyéneit tömöríti azon czélra, hogy a honpolgárok többi részét sikeresen kiszármányolhassa s ezáltal a maguk gazdasági érdekeit mások gazdasági érdekeivel szembe állítva sikeresebben előbbre vihessék. Szólok tehát a kartelleket egészen eltiltandóknak tartja: Carthaginem censeor delendam, s ahol az ország érdeke kívánja, ott — de külön törvényhozási intézkedésekkel — nyújtassék mód ilyen csoportosuláshoz.

Ezen elvi álláspontomat előrebocsátva, miután úgy látom, hogy a bizottság az én álláspontomtól ellentétesen döntött s a kartelleket megengedhetőnek, de törvény által szabályozandóknak tartja, én ez álláspontomra helyezkedve fogom a határozati javaslatot bírálat alá venni, az első pontra nézve az a felfogásom, hogy abban ellenmondás van. Akarunk kartelleket, de úgy, hogy a kartellen kívül álló termelők és a közvetítő kereskedelem érdekei kellőleg biztosítottak. Nézetem szerint ez faból vasarkika, mert vagy az egyik fél érdeke érvényesül a kartell által, vagy ha oly törvényt hozunk, hogy a nem kartellesek érdekei érvényesülnek, akkor nincs szükség ily törvényre, nincs szükség ily engedélyezésre, hanem akkor a kartell el kell tiltani.

Észrevetem van a 2-ik pontra is, melyben egy hatóság kontemplálatik, melynek a hatáskörébe tartozik az engedélyezés. Azt hiszem, ebben benne van az is, hogy a felügyeletet is gyakorolja a megalakult kartell felett. Ugy-e, ez az intenczió?

Árkövy Richárd dr. előadó: Igen, az engedélyezéssel együtt hivatalos működést is fejtené ki ez a hatóság, a lajstromozást és cégjegyzést is végezné.

Hammersberg Jenő: Én ezt a hatóságot

az államgépezetbe beilleszteni nem tudom, mert nem bírom elképzelni, hogy mi volna a hivatása s hatásköre.

A mult ülésen hallottam aggályokat kifejezni aziránt, hogy a kormány kezébe ezt a dolgot nem kell adni, mert a kormány visszaélhet vele, egyoldalulag pártérdeket propagálhat, tehát erre nézve külön hatóság kell. Én ily külön hatóságot elképzelni nem tudok, mert szuverén hatalmat az országban a törvényhozáson kívül csak kettőt ismerek: a közigazgatási hatalmat, vagyis a kormányt s a bírói hatalmat. E kettőnek van alárendelve az országban minden.

Ily hatóság tehát, melyet a határozati javaslat az érdekképviseletek megbízottjaiból kontemplál megalkotni, szuverén hatalmat nem fog gyakorolni, ennek ily hatáskört nem lehet adni. Ezen hatóság intézkedései ellen minden állampolgárnak van joga remédiomot keresni s ez a hatóság is alá lesz vetve a közigazgatási és bírói legfőbb hatalomnak, tehát azt megkerülni nem lehet, hogy a kormány ebbeli ingerenciáit ne gyakoroljon, akár közigazgatási hatalmával fogva, akár hogy a bírói hatalom ne gyakoroljon ingerenciáit, mert in ultimo analisi, a kettőnek minden hatalom alá van vetve.

Kodolányi Antal: Hát a börze?

Hammersberg Jenő: Elég hiba az!

Sághy Gyula: A szabadalmi bíróság is gyakorol bírói hatalmat.

Hammersberg Jenő: Nézetem szerint nem helyesen ruháztam arra sem a törvényhozás a bírói hatalmat. Igy kontemplálni tehát ezt a hatóságot képes nem vagyok, hanem úgy képelem a dolgot, hogy oly kérdésekben, melyek kontencziózusak, azokban a bíróság döntson, ahol pedig közigazgatási funkció van, ott nem lehet elkerülni a közigazgatási hatalmat.

Ha a kartelleket bizonyos esetekben meg akarjuk engedni, akkor azokat határozottan a kormány engedélyéhez kössük s annak engedélye nélkül ne legyen semmi megengedve. Természetes, hogy a kormány mellé kell egy szaktestületet rendelni, amely véleményt ad az engedélyezés kérdéséből. Ez lehet úgy, amint a javaslat kontemplálja, de a véghatározat joga más nem lehet mint a kormányé.

Lernát István: Előtte szóló azzal kezdte felszólalását, hogy a priori ellene van a kar-

TÁRCZA.

Tavaszi hajtás.

Írta: Bársony István.

Olyan szélesönd van, hogy egyetlen fűszál se libben.

A pitypang bóbítái az erdő ligetes részén duzzadtan mosolyognak a napra, mely a sugaraival csiklandozza őket. A sárga bóbíták ragyognak, mint a csillagok. Hajnalban esett s a gyöngyös esőcsepp millióit még nem tudta felcsókolni rólok a tavasz langyos napja.

A mező szélén mindenütt buján nyit a pitypang. Aki így nézi messziről: aranyfoltokat lát, melyeken gyémántpor tündöklök. De kint, a smaragdsíkon egyetlen egy sincs ebből az aranypénzből. Amint az erdőből kijutok a csöndes lapályra: megértem az okát, hogy mért nincs odakint más, csak buja zöld. Vizben áll a mező; uszik ott minden fűszál. Lépésem alatt hűs tocsogóból csap fel a főccsenő víz. Ez nem arra való hely most, hogy árvízről féltő virág nyíljék rajta.

A mező zöld lapján furesa elevenségek köti le egy percze a kíváncsiságomat. Fekete pontok mozognak ott restül. Vetési varjak, amelyek ügyetlenül tötyögnek; néha egy lendülettel arrább szállnak, úgy kerülnek a fürdőt. Egyikök nagy berzenkedéssel tánczolja körül a mellette levőt s izgatottságában korgó-morgó makogó hangot hallat. Arra a többi érdeklődést mutat. A berzenkedő gyászvítez egy pár nélkül maradt him, amely a más felesége után

homlik s most annak udvarol. Varjunét felváltotta az ura a fészekülésben, így került veszedelembé a fekete menyecske, minthogy a hoppon maradt Roburok egyike bolond módon teszi neki a szépet. A varju-asszonyosság azt se tudja, hova lépjen, hogy kitérjen a tolakodó elől. Szinte ijedten nézi a tollát borzoló idegen alakot, amelynek a vakmerősége méltatlankodó károgásra ösztönzi a többi.

Kíváncsian lesném a fejleményeket, de nem szabad ácsorognom. A hajtók az erdő tulsó részén már előre mentek s mindjárt kezdik a hajtást. Akkorra a helyemen kell lennem. Ezt a helyet magam választottam. Hogy idejére eljussak a sűrű vágás szélére, sietnem kell. Akit odavárok, ugyancsak óvatos, ravasz ficzkó. A vörös gazember sok kárt tesz a keservesen fenntartott fáczánosban. Most már javában ülnek a fáczányukok, s a földön meglapulva, fészekkhöz tapadva, még könnyebben válnak a róka prédájává.

Ennek a böhérfajzatnak szól a mai látogatás.

Megállok a hallgatag vágás szélén, egy vén fa dereka mögött s élvezem a felséges erdei magányt, addig is, amíg másra kell gondolnom.

A tavasz felöltöztette már a bokrokat, s a messze utról szállingó vándorok megint hazát találtak bennök. A nap idetűz a vén fa derekára, s ahogy arcomat is éri, érzem, hogy pirosodom tőle.

A fához egy alacsony bokor galya simul, s nagy nyújtózkodással kereskedik fel hozzám.

A galy csücskén egy vörös petty mozog a selymes levélkék közt. Fáradhatatlanul futkos le-fel, fel-le, egy bakarasnyi vonalon, amit sétahelyül foglalt le magának. Egy katiczabogár az, egy boldog kis kalandor, aki tökéletesen beéri azzal, hogy ma jól folyik a dolga. A holnap gondjával majd holnap törődik.

Hangok keletkeznek körülöttem. Az erdő hangjai, amelyek néha teljesen elnémulnak, hogy kis vártatva félénken, aztán mind hátrabban újra kezdjék a jeladásokat. Sok az örvös galamb. A nagy erdő felől mindenünnen hallani mámoros szerelmi dalát; azt a félig ujjongó, félig panaszkodó bugást, amiben hívás, epedés, vallomás, ígérlet, követelés és könyörgés van. Alighogy elhallgat az egyik, máris rákezd a másik. Felelgetnek egymásnak, folytonosan. Hol ez, hol amaz kap szárnyra, hogy egy könnyed légi fordulattal ereszkedjék le megint a párja mellé.

Ha nem látom is, megösmérem vitorlás suhogásáról a nagy örvöst, amint átvált fölöttem. Milyen más az, mint a kék galamb csatogása! Egy éppen fölöttem szállt a fa tetejére, ott zendítette rá nyögdecselő szerelmi vallomását. Odafordítottam a tekintetemet; nyomban észrevett s bugását félbenhagyva sietett valamerre, ahol biztosabb volt számára a magány.

A sűrű vágásból, jó messzire tőlem, egy fáczánkakas szállt ki, s élesen kakasolva subant keresztül az erdő bozóiján. Azt már a hajtók verheték fel, akik minél kevesebb zajjal közlekedtek onnan.

tellemek. E felfogás kedves ideája volt éveken át szólónak is, de sajnos, kénytelen volt lemondani róla, mert látta, hogy ezen álláspont mellett nem lehet megélni. A kartellekben rendszeresen a termelőnek és fogyasztónak kizsákmányolására állanak össze a nagytőkések, de ne méltóztassék feledni, hogy néha a kartellek más célt is szolgálnak. A szabadverseny és a gazdasági életnek individualisztikus jellege oda vitte a társadalmakat, hogy beállott a termelés fejlettsége, anarchiája. Vannak időszakok, mikor megépi az optimizmus az embereket, szinte ész és határ nélkül fokozzák a termelést, amely aztán csak részben lévén elhelyezhető, sarkában a krach és nyomorúság jár. Ha a kartellek azt mondják, hogy megengedhető uton összhangba akarjuk hozni a termelést a reális fogyasztással, ez helyes dolog. Ebben őket megakadályozni nem lehet, sőt nem is szabad, de éppen azért szükséges a kartellek törvényhozási szabályozás, mert a kartellek lényege és célja különböző. Én éppen ezért voltam kénytelen nagyon sok éven át vallott nézetemről lemondani, hogy ezen álláspontra helyezkedhessünk. Hammersberg Jenő ur ő méltóságának az a felfogása, hogy kötéssék direkt speciális engedélyhez a kartell létesülése, nagyban nem is tér el attól, amit az albizottságban elfogadtunk, mert azt mondjuk, hogy állíttassék fel a megfelelő fórum, amely kimondja, hogy megengedendő e a kartell vagy nem.

A 3-ik pontra sem lehet előtte szólóval egy nézetem, mert az állami élet számos mezején találkozzunk oly testületekkel, amelyek a végrehajtó hatalom részesei, annak funkcióit végzik és habár csak áruházait hatáskörük van is, ezt tőlük elvenni s mindent a végrehajtó hatalom legfőbb szervének, a kormánynak kezébe adni mégse volna helyes és szükséges. Annyi bizonyos, hogy a kontemplált forumtól valami felelősséget meg kell engedni, de mégis nagyobb súlya van annak, ha az első fórum saját maga határozott, vagy ha az első határozat már egyenesen a minisztertől függ. Ott van az esküdtsek is, mely mint bíróság dolgozik, ettől még felelősséget se engednek meg.

Hammersberg Jenő: Az állam áruházta a bírói hatalmat.

Bernát István: Az albizottság által java-

solt hatóságra is ráruházhatja s ha a viszonyok egészséges fejlődését akarja biztosítani, akkor rá is kell ruházni.

Végül ismét megteszi a már egyszer tett indítványát, mely következőleg hangzik:

„Addig is, míg a kartell törvény létrejön, mondassék ki, hogy az állam oly kartelleket, melyeknél a termelők érdekei megóva vannak, támogathat.”

Azóta, hogy ez indítványát megtette Mandel képviselő ur megbízott ugyan a törvényjavaslat elkészítésével, de figyelmébe ajánlja a bizottságnak azt a régi mondást, hogy a felemelt pohár és az ajak között nagy a távolság.

Kodolányi Antal a bizottság javaslatához járul, mert azt tartja a mai viszonyok közt megfelelőnek.

Mandel Pál jelzi, hogy a saját felfogása szerint már elkészítette a törvényjavaslat-tervezetet, melyet a miniszter elé terjesztett már azzal a kéréssel, hogy terjeszse egy ankét elé.

Zselénski Róbert gróf elnök úgy látja, hogy a felszólalók mindegyike az albizottság javaslatához járul, egyedül Hammersberg Jenő tagtárs ur nem hajlandó azt elfogadni.

Hammersberg Jenő fentartja álláspontját, az első pontnál Sággy módosítását fogadja el s a 4-iknél mindkét pótlást, melyeket előadó és Sággy Gyula tettek, a 3. pontra nézve indítványozza, hogy a kartellek engedélyezését a kormány gyakorolja, de mellé egy véleményező testület állíttassék fel.

Sággy Gyula el kívánja oszlatni Hammersberg agályait a 3. pontra nézve.

A kormány kezébe ily intézkedési jogot adva, nem láthat szólo megnyugvással s nem látja a közérdeket megvédve.

Mivel a kartellek nemcsak a kereskedelmi miniszter hatáskörébe eső viszonyokat érintik, hanem a földmivelési miniszter hatáskörébe esők is, szerinte felirat volna intézendő a kormánynak s ebben kérnék arra, hogy mielőtt a törvényjavaslat-tervezet a kormány által végleg megállapítatik, arra nézve a földmivelési miniszter véleménye is kikérressék, a kereskedelmi miniszter pedig arra kéressék fel, hogy az ankét előtt hallgassa meg a gazd. egyesület véleményét is a törvénytervezetre vonatkozólag.

Hammersberg Jenő és Arkövy Richard dr. előadó felszólalása után Zselénski Róbert gróf

elnök kimondja a bizottság határozataként, hogy az albizottság által heterjesztett javaslat Sággy Gyula és Bernát István módosításaival elfogadottat.

Az eddigi tárgyalások jegyzőkönyvei ki fognak nyomtatni s azok a bizottsági tagok között ki fognak osztatni s felküldetnek a miniszteriumhoz. Az egyesület fel fogja kérni a kereskedelmi minisztert, hogy mihelyt a javaslatot elkészítette, sziveskedjék az OMGE.-hez véleménynyadást végett megküldeni.

Elnök végül azon óhaját fejezi ki, hogy Mandel Pál, a törvénytervezet elkészítésével megbízott országgyűlési képviselő, a bizottsági tanácskozások során felmerült eszméket a tervezet elkészítésénél figyelembe venni sziveskedjék.

A bizottság által elfogadott végleges javaslat a következő:

Kimondja a bizottság, hogy:

1. A kartellek gazdasági és jogi helyzete külön törvény által szabályozandó, még pedig olyképpen, hogy e mellett a fogyasztók, a munkások, a kartellen kívül álló termelők s a közvetítő kereskedelem érdekei kellőleg biztosítsanak.

2. Ugyanezen törvény tilalmazza, illetőleg büntetéssel sújta a ringek és cornerek alakítását, továbbá a tulajdonilag spekulatív indokokra visszavezethető trusztyszerű alapításokat.

3. Az alkotandó törvény mondja ki, hogy a kartellek létesülése és működése engedélyhez kötéssék; ezen engedély megadására egy létesítendő külön érdekképviseleti hatóság hivatott, mely hatóság a mezőgazdasági, ipari és kereskedelmi érdekképviseletek kiküldöttjeiből alkutandó.

4. A törvény tartalmazza büntető és büntető rendelkezéseket a titkosan a hatalmukkal visszaélő kartellek ellen s nyújtson módot arra, hogy a sérelmet szenvedő közönség megfelelő formában panaszt emelhesen a visszaélések miatt. Erre nézve figyelembe veendőek volnának az előadói munkálatban foglalt javaslatok.

5. Tekintettel arra, hogy a kereskedelemügyi miniszter, felismerve a kartellkérdésnek mindinkább fokozódó jelentőségét, megbízást adott egy kartell törvény készítésére, kéressék fel a nevezett miniszter ur, hogy lehetőleg rövid időn belül egy kartell-ankétet hívjon

Iszen most vadászunk! . . . s én a Katicza-bogarat, meg az örvösöket lesem . . .

De mikor nem birom ezt a vadászatot nagyon komolyan venni. Ördög lesz itt, nem róka! Több esze van a vörös hunczutnak, semhogy el ne csuszszék a nagy gazos között, ha mindjárt ott tanyáznék is a langy verőfényben. (Azt a „hámozatlan“ özbakot meg hadd ijesszégessék meg, akik reszketve lesik. Nekem biz isten nem kell.)

Egy vörös vérese kóvályog előttem, czirpege, azt kísérem a tekintetemmel, s kilesni próbálom, melyik fán van a fészke. Valahova többször is lecsap s úgy riadozik fel újra, mintha elkergetnék onnan. Ott ül a párja, annak tetszeleg ezzel a röpülő gyakorlattal, amelyben gyakran valósággal bibicyszerű csapongás van.

Most nagyot dobbant a levegőben, mintha megbökkent volna. „Valakit“ talált magával szemközt, amint lefele lódult. Egy mérges karvalyt, vagy mit . . . Dehogy is azt! A karvaly nem ijedt volna úgy meg, mint az az ártatlan „valaki“. Pedig csakugyan olyanforma, mintha a vérengzők közül volna. Tulajdonképen egy árva kakuk, amely oroszlanbörben csalja a világot. Hasonlít a veszedelmes ragadozó madárhoz, pedig se éles karma, se csorra, csak csőre. Még a vérese elől is lelkendezve tér ki s eltűnik a sűrű bozótosban. De nemsokára maga árulja el kakukolásával, hol szállott meg ideiglenesen.

A nagy erdőben pinytőke csattog; a vágásban bus pirók sipol. Egy szürke légykapó,

abban a hitben, hogy senki se látja, bukfenczetket vet a levegőben, úgy kerget minden legyet, amely előtte elvillan; azután visszaül a bokra tetejére s tovább leskelődik.

Ohó! . . . valami jön. Egy nyul baktat ki a gazosból s megáll a gyepes erdei ösvényen. Hátra neszel, arra, amerről a hajtók közelednek.

A szegény tapsifüles siralmasan rongyos. Derekáról s lábáról le van tépdésve az amugy is vedlő köntös. Ime egy agyonstromolt nyulné, akit a nekivadult gavallérok szerelmi dühökben jól megtépásztak és elpöföltek. Így szokás nyuléknál. Mert a bitang nyul-Don Juánnak a jóból sosem elég s amelyik dáma a „sok ami sok“ czimén lázadni mer: az a szépelgő szerelmes helyett a zsarnok kéjenczet ösmeri meg. Ezt is nyilván ilyen sors érte. Minden mozdulatán látni a bágyadságot. Ahogy elbaktat a szálerdő felé, lesir róla a sorsával való elégedetlenség.

Egy darabig utána nézek, s amint megint a sűrű vágás felé fordul a szemem: Uramfia! nem ott villan el lőtávólom kívül a beste-lelke, a vörös kötínvaló?!

Hogy sunyit! hogy surran! Mintha lába se volna, csak a hasán csuszsnék. Tapasztalt vén betyár. Addig maradt fedezve, amíg csak lehetett s most is mindössze egy pár másodpercig mutatta magát nyiltabb helyen, amíg az átellenes sűrűbe be nem ugorhatott. Meg is teszi: volt, nincs.

Ejnye-ejnye, töprengék magamban, hogy

csak vagy harmincz-negyven lépéssel lett volna errébb; hm, hm!

Milyen gyanus lármat csapnak a szajkók! Utóljára még kiszül, hogy jön a másik róka, talán közelebb, mint az első.

Hátha! villan fel bennem a reménykedés. Az ördög nem alszik. Ez a nagy szajkó-lárma okvetlenül jelent valamit.

Amint így tanakodom, csakugyan kiszökik a vágás bokrai közül valaki. Mi több: ketten vannak. Egy deli özbak, meg egy vemhes suta. A bak most nem törődik a várandós névvel; látnivaló, hogy csak véletlenül került össze vele. De milyen szerencsés ez a találkozás! A suta tudniillik éppen közénk ugrott; elfodta a bakot. Lőni lehetetlen.

Igy várnak, ácsorognak néhány pillanatig, azután egyszerre indulnak meg arra, ahol nyugodtabb az erdő. A suta egyre fedi a bakot. Lőni mindvégig lehetetlen.

Mi t libbenő árnyék úgy tűnek el a szálerdőben, mialatt magam lefőzve horgasztom le a fejemet erre a bolond manőverre. Még látom a bakot, amely most hátramarad s hófehér tükrével fordul felém. De már csak golyó érhetné el.

A szajkók elhallgatnak. Csak a szarkák csörgése hallik, amint fészkekről riadtan szálldosnak el, minthogy a fa derekát meg-megütik a hajtók. A hosszufarku tolvajnép minduntalan belerecsé az örvös galambok panaszos bugásába.

Még egy percz s a bozót közül kibukkan egy hajtó boglyas feje.

Vége a mulatságnak.

össze, a törvénybe foglalandó rendszabályok megvitatása céljából. Feltétlenül szükséges továbbá, hogy jöllehet a kartellek törvényes uton való szabályozásánál úgy Magyarországon, mint Ausztriában teljesen önállóan kell eljárni, a magyar kormány az osztrák kormányt egyidejűleg a kartelleknek hasonló törvényes uton való szabályozására hívja fel; a két kormány megbízottai hivatva volnának foglalkozni ama kartellek szabályozásának kérdésével is, melyek ben osztrák és magyar vállalatok fuzionáltak s melyek ilyenképpen nemzetközi jellegűekké válnak, speciális szabályozást igényelnek.

6. Addig is, míg a törvény létrejön, mondja ki a törvényhozás, hogy a kormány csakis olyan kartelleket támogathat, amelyek a fogyasztóközönség érdekeit nem sértik.

Ezzel az ülést berekeszti.

Tejszövetkezetek 1903. évi kimutatása.

Tejgazdasági fejlődésünk a tejszövetkezetek megalakításával vette kezdetét s ezen körülmény annál örvedetesebb, mert a mezőgazdasági föllendülést jelentő mozgalomba, hathatós kormányhatósági és gazdátársadalmi tevékenység folytán, éppen a legjobban segíre szoruló kisgazdák vonattak be. Hogy milyen eredménnyel, arról meggyőződést szerezhünk a földművelési miniszter által most közrebocsajtott füzetből, melyben a tejszövetkezetek 1903. évi üzeméről számol be.

1903. év végével a tejszövetkezetek száma 517-re emelkedett. Ha már most tudjuk, hogy az első ilyenü szövetkezetek 1894—1896-ik évben alakítottak meg, lehetetlen elismeréssel nem adózni, hogy a mi aránylag fejletlen gazdasági viszonyaink között lehetséges volt rövid 7—8 év alatt ilyen tekintélyes számú szövetkezetet megalakítani egy oly termék értékesítésére, mely azelőtt semmi vagy igen csekély jövedelmet szolgáltatott a kisgazdáknak.

Az 517 szövetkezet 39 vármegye területén oszlik meg s megelégedéssel látjuk, hogy az eszme az erdélyrészi vármegyékben is tért hódít. A tejszövetkezetek szaporodása és fejlődése a következő arányokat tünteti fel:

szövetkezet	taggal	tehén-üzletrészszel
1897-ben volt	34	2,767
1898-ban	70	10,492
1899-ban	148	15,357
1900-ban	245	26,952
1901-ben	376	49,673
1902-ben	452	41,344
1903-ban	517	50,450

A tejet nyers állapotban, részben a vajtermelő központokba beszállított tejszín alakjában, részben pedig vaj- és sajtermelés útján értékesítették és pedig:

	millió liter tej	korona bevétellel
1897-ben feldolgoztatták	47	0,539
1898-ban	105	1,15
1899-ben	221	2,32
1900-ban	494	4,28
1901-ben	667	7—
1902-ben	796	8,32
1903-ban	886	10,55

Az emelkedés tehát 1897-től 1903-ig, vagyis 7 év alatt:

483-al több szövetkezet,
47 683-al tag,
88 727-el tehén-üzletrész,
839 millió liter több feldolgozott tej és
10 millió koronával több bevétel.

1902-ről 1903-ra az emelkedés: 65 szövetkezet, 4106 tag, 13,793 tehén-üzletrész, 9 millió liter tej és 2,2 millió korona bevétel.

Ezen számok kétségtelenül igazolják, hogy a további fejlődéshez megvan az alap, s hogy e réven jelentékeny jövedelemhez juthatnak a kisgazdák, miáltal nemcsak anyagi helyzetüket fogják javítani, hanem okszerűbb állattenyésztést üzhethetnek és jövedelmezőbbé válik egész mezőgazdasági üzemük is.

A föllendülést egyébként fenti adatokon kívül még külforgalmi adataink és a belfogyasztás nagymérvű emelkedése is igazolják.

1905-ik évig a tej és tejtermékek kivitele, csekély eltérő ingadozásoktól eltekintve mintegy 3¹/₂ millió koronában állapodott volt meg, a behozatal pedig 2,8 millió korona volt. Már 1902-ben a kivitel megközelítette a 16 millió koronát s a behozatal, dacára a nagymérvű belfogyasztás emelkedésének, alig változott. Pedig nem csodálunk, ha egyedül a vajfogyasztást is számbaveszünk, Budapesten és a vidéki városokban a hét év előúinek a nyolcz-tízszerezésére becsüljük, amit szintén a jobb minőségek forgalombahozatala javára kell írunk, mert a fogyasztó közönség szívesen vezette be a háztartásba a tartós és jó minőségű vajat.

Már magában véve azon egy tény is, hogy a tejszövetkezetek megalakításával lehetővé vált a vajkivitel ilyen aránylag rövid idő alatt 10 millió koronára fölemelni, megérdemli, hogy ezen tevékenység és ezen ügykör a jövőben is a legnagyobb figyelemben részesítessék. Ha azonban az ügy melyére hatolunk és azt kutatjuk, hogy minő egyéb eredményeket érhetünk el a tejszövetkezetek megalakításával, ugyazon erős meggyőződésünknek kell kifejezést adnunk, hogy azoknak további fejlesztése elsőrendű mezőgazdasági érdek. Kétségtelen ugyanis, hogy ott, ahol tejszövetkezet megalakul, ezen tény egyidejűleg a szarvasmarhatenyésztés számbeli és minőségben való gyarapodását elenti. Gondosabb az ápolás, jobb a takarmányozás s ennek folytán jobb a hasznosítás is, amit viszont rögtön a számbeli növekedés követ, még oly vidéken is, ahol az állattenyésztésre a kisgazdák sujt nem helyeztek.

Ez általánosan elismert tény. S hogy a belterjes gazdálkodás ezen előfeltételeit képező körülmények beállásával mit jelent a kisemberek gazdasági üzemében, azt bővebben indokolnunk fölösleges volna és elég arra utalnunk, hogy mily szépen javul az oly községek anyagi helyzete, ahol a tej-zövetkezettel kapcsolatosan a szarvasmarhatenyésztés is föllendült.

Nem vagyunk már arra utalva, hogy e tekintetben irigykedve csak a nyugati külföld példáira hivatkozunk, megelégedéssel utalhatunk a legelterjedtebb viszonyok között gazdálkodó vidékekre, pl. a Dunántúlra, a délvidéken Temes, Torontál és Bács, a Felvidéken Zólyom és nyugaton Moson vármegyékre, ahol számos községben jelentékeny tejbevétel mellett javul és szaporodik a marhaállomány, okszerűbb a gazdálkodás s ennek folytán állandóan emelkedik a jólét is.

Kérdés tehát az, hogy mit kell tennünk a tejgazdaság továbbfejlesztése érdekében, mert az tagadhatatlan, hogy a fentebb közölt adatokból szép fejlődést állapíthatunk meg, de az is kétségtelen, hogy gazdasági viszonyainkra való tekintettel úgy a tejgazdaság, valamint az állattenyésztés, de különösen az első, még óriási mérvben fejlesztendő, hogy a mezőgazdasági kultúra által köveit fokra emelkedjék, mert még jelenlegi állatállományunknak sem megfelelő.

Nagyon természetes, hogy elősorban az állattenyésztés fejlesztendő, mert ezzel kapcsolatosan a tejgazdaság is fog fejlődni, de külön is kell arról gondoskodni, hogy a tejgazdasági fejlődésünket biztosító intézkedések által úgy ezt az ágazatot és ez által ismét az állattenyésztést föllendítsük, mert a mi hazai speciális viszonyaink között a legtöbb esetben éppen a tejgazdaság bevezetésével sikerült az állattenyésztést a kisgazdák körében felkaroltatni.

Tejgazdaságunk ezidőszerint főleg a vajtermelés révén fejlődik és minden valószínűség szerint a jövőben is ez alapon kell maradnunk, habár e mellett a megfelelő vidéken a sajtermelés sem lesz elhanyagolva. Hogy tehát a továbbtermelés legalább a mai szerény értékesítéssel legyen biztosítva, első sorban a vajkivitelre kell súlyt helyeznünk, mert nagyobb arányú fejlődés esetében még jó ideig kivitelre szorulunk, miután a belföldön, ha jelentékenyen emelkedik is a vajfogyasztás, a fogyasztók zöme mégis sertészsírt használ a háztartásban.

A kivitel pedig azáltal biztosíthatjuk, ha központokban egyöntetű és a külföld igényeinek megfelelő minőségű elsőrendű tartós vajat készítünk, mely az eddigi tapasztalatok szerint a legmesszebb eső piacokon is versenyképesnek bizonyult. Ez dőszerint Ausztrián kívül főleg Németországba szállítunk vajat. Számításba kell vennünk azon körülményt is, hogy a megújítandó kereskedelmi szerződésben a német termelés megóvása céljából magasabb vámok fognak életbe lépni. Ez esetben nemcsak a mi kivitelünk fog csökkenni, hanem az osztrák kivitel is és a beálló torlódás folytán természetesen azon arányban elvesztjük az osztrák kivitel, amely pedig kényelmes piac volt, mert az egyes szövetkezetekben készült vaj gyors fogyasztásra itt jól értékesülhet, míg távolabbi piacokon nem lesz elhelyezhető.

Reméljük és bizunk a kormányának bölcsességében, hogy vajtermelésünket tudni fogja megóvni, de arra is készen kell lennünk, hogy távolabbi piacokat leszünk kénytelenek felkeresni s e célból még inkább lesz szükséges a vajtermelő központokat szaporítani és egyöntetű minőséget termelni, mert a tengerentúli szállítást csak a legjobb minőség bírja el.

A kivitel biztosításán kívül gondoskodnunk kell a lefőlözött tej jobb értékesítéséről is. E célból ugyan alakultak kazeingyárak s a turóértékesítés ezáltal némileg szabályozódott is, de még mindig fennmarad a savó és író értékesítése, amit észszerűen csakis a húsértékesítés tenyésztése révén érhetünk el. E tekintetben mérvadóul szolgálhat a tejgazdaságilag fejlődött külföld, ahol sehol sincsen tejgazdasági telep anélkül, hogy húsértékesítés-

Kedvező feltételek!
Jutányos árak!

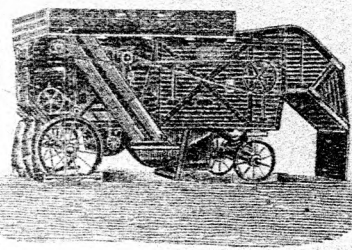

Gyártelep:
Budapest, Váci-út 19. sz.

Első Magyar Gazdasági Gépgyár Részvénytársulat

ajánlja különlegességei gyanánt legújabb és legtökéletesebb szerkezetű

gőzcséplőkészleteit

(vas- és farámás cséplőkkel) a legmesszebbmenő, bármely tetszés szerinti jótállással.

Uradalmaknak saját költségén 2—4 heti próbacséplésre is szállít gépeket.

lalással ne volna kapcsolatban, mert ez biztosítja a megfelelő értékesítést.

A mi gazdasági viszonyaink között a zirsértés tenyésztése indokolt s a köztenyésztésben, eltekintve a hegyvidék egyes helyeitől, nagyban és átlagban ezen fajta fenotartandó. De azért senki kétségbe nem vonhatja annak az indokoltságát, hogy ott, ahol a tejjgazdaságot nagyobb mérvben üzik, a hussértés tenyésztése jogosult annál is inkább, mert tapasztaljuk, hogy a kisgazdák már is felkarolták ezen fajta tenyésztését.

Csak hogy ezen fajta terjesztésével egyidejűleg az értékesítés kérdését is meg kell oldani, mert a hussértés értékesítése ezidőszereint csak korlátozott méretekben eszközölhető és attól lehet tartani, hogy ha nagyobb mérvet ölt a tenyésztés anélkül, hogy az értékesítésről is gondoskodnánk, tulkinálhat folyótól olcsó árakat idézne elő. Az értékesítés kérdése könnyen megoldható kiviteli vágóhid létesítésével, mely egyúttal hentesárúkat is készítene és kiszorítaná elsősorban az idegen származású sonkaféléket, amelynek behozatala amúgy is éhbetelenségünknek tanubizonyosága.

Ha tehát gondoskodva lesz megfelelő intézkedések által az állattenyésztés fejlesztéséről, ha biztosítjuk a fölösleges vajnak jó minőségben való kivitelét és a melléktermékeknek hussértésekkel való jobb értékesítését, úgy a tejjgazdaság további fejlesztését az eddiginél is nagyobb arányokban remélhetjük a létesítendő tejszővetkezetek útján, miáltal sok ezer kisgazdának teremünk anyagi jólétet és föllendítjük azok körében a mezőgazdaságot.

Tallian Béla földmívelési miniszter rövid ideje kormányzása alatt már több fontos intézkedésével tanujelét adta annak, hogy e fontos kérdéseket érdemük szerint méltányolja s ennél fogva megnyugvással és biztos reménnyel nézhetünk a jövőbe, mert az ő támogatásának az lesz az eredménye, hogy a folyó évről még nagyobb sikerekkel fogunk beszámolhatni.

-n.

NÖVÉNYTERMESZTÉS.

Rovatvezető: Kerpely Kálmán.

Gyógyfütermesztés.

IV.

A természetes gyógófűlések közül kiválóbbaknak azokat tartjuk, amelyek értékes extraktanyagokat tartalmaznak s így kellendőségük is nagyobb, valamint jóval magasabb ártért is értékesíthetők. Ezek közül szándékozom néhányat megismertetni és a velők való elbánásokat megismertetni.

1. A borsosmenta és a fodormenta.

Borsosmenta. *Mentha piperita* L. Kétfőporzósak, didynamia, osztályába tartozik. (Term. r. Ajakosak. Labiatae.) Szára kopasz, vagy kissé érdes. Levelei nyelesek, kihégyezettek, alapjuk lekerekített; szélük egyenetlenül és élesen fűrészelt. Virágai alsó részükben szaggatott, felül leveletlen füzérekben fejlődnek. Murvái lánásak. A csésze csöve árkoit. A párta halványpiros.

Már a régi időkben hathatós gyógyszernek tartották. Diószegi Sámuel és Fazekas Mihály Orvosi Fűvészkönyvében*) a következőket írja róla:

„A' Méntának minden fajai ingerlő, érzőinakat ébresztő, serkentő, görtoszlató, hasmenést, és hányást szüntető, gyomrot erősítő, havisztulást segítő erővel bírnak. . . . Ezek közt legerősebb és hathatósabb a borsos Menta, mely ha egyszer a kertbe ültetődik, ott állandó, és terjed. Az ize fűszerszámos, borsos, a kámförhöz hasonlít; ha az ember megrágja, érezhetőleg meghivesedik a szája. Böven léven benne a Kámfor matéria, mind azokat a hasznokat teszi, kisebb erőben, mind bátorságosabbann, melyeket a Kámfor. Lehet leveleit ételbe tenni bors gyanánt.”

Mai használata is igen kiterjedt. Belőle készítik a hűsítő, kellemes illatu mentaolajat, melyet czukorkába, fogporba, szájvizbe tesznek. A szárított áru a kereskedelembe *Folia Menthae piperitae* és *Herba menthae piperitae* néven szerepel.

Termesztését legkivált Thüringiában üzik. Erfurtnál kezdődik a thüringiai erdő, mely a várostól északnyugatnak húzódik; az ennek lábánál fekvő apróbb, nagyobb községekben szórványosan mindenütt természetnek gyógyfűveket.

De természetnek Götha, Kóburg és Jéna körül fekvő apróbb községekben is. Azok a községek, melyek e tekintetben figyelemre méltóbbak, a következők: Ringleben és Walschleben, hol inkább rutát természetnek; ezen községeknek talaja valamivel márgásabb és kötöttebb is a többinél; de lapály ez is.

Thüringának ez a része nagyon sokban hasonlít alsó Somogy megyéhez, de sőt Fejérmegyének egyes lapályosabb részeihez is; még flórája és faunája is ugyanaz. A rezgő nyárfák és fűzök váltakozva sorakoznak a patakok partjain, a dombosabb részeken pedig néha a látóhatár széléig sem lát az ember faültetvényt . . . mind vetemény ez: repce, czukorrépa, rozs, krumpli, gyógyfű — váltakozó táblákban követik egymást. A réti héja is a mi mada-runkra emlékeztet, úgy a szaladgáló nyulak és a felfelröppenő fogolyesapatok.

A talaj többnyire igen televényes, sötét-szürke, néhol márgás, de a lapályokban mindig igen humozus és teljesen fekete. Altalaja többnyire kavics.

A szétszórtan fekvő községekben magas fokon áll a mezőgazdasági kultúra; de ami a gyógyfütermesztés legideálisabb tájékát illeti, az *Coelleda* nevezetű porosz városka, ahol úgy a mentatermesztés, mint a vele való kereskedelem legmagasabb fokon áll a föld kerékességén.

Coelleda körül domblánczolat húzódik; maga a község termékeny völgyben fekszik, anélkül, hogy talaja vizenyős volna. Altalaja ennek is kavics, de humuszrétege jó vastag, illetőleg mély.

A coelledai határban egész rendszeres vetésforgóban természetik a mentákat. A szokásos forgó a következő:

1. Burgonya trágázva.
2. Czukorrépa.
3. Menta.

*) Debreczen 1813.

Ugyanis ők a mentát egy évnél tovább nem hagyják egy helyen, hanem neki mennek ekével, kiszántják, a kocsit beállítják a tábla közepébe és részint kézzel, részint gereblyével összeszedik a mentagyökereket, melyeket azután elvisznek a már elkészített táblákra és *ugyancsak eke után újból elültetik*. A gyakori átültetésnek az az előnye, hogy a gyökerek a hozzájuk tapadó gyomoktól megtisztulnak, a holt részek az élő gyökékhajtásoktól eltávolítanak s porhanyó, tápdus, puha földbe jutva sokkal szebben hajtának, mintha az idősebb mentatövekről futnának szerteszt a föld színén.

Azért időztem hosszasan a coelledaiak kipróbált természetis módszerének ismertetésénél, mert nálunk igen sokféle módot ajánlanak és azok egyike sem vezet a helyes eredményhez. A mentákat magról természetis igen bajos; az apró mag rendszerint rosszul csírázik, de különben is roppant fáradságos és vesződéses belőle palántát nevelni.

Ellenben a coelledai módszer szerint egy mentatelep készítése épp oly egyszerű, mint olcsó. A fő tehát az évenként való átültetés, mert a tapasztalat azt mutatja, hogy a huzamosabb időn keresztül egy helyen hagyás által *degenerálódik* a növény, vagyis veszít illó olajtartalmából. Meglepik ezenfelül levéltetvek és rozsdagombák is, úgy, hogy második aratást már nem is vehetünk le róla.

Lehet a mentagyökereket tavaszszal is ültetni, de természetesen a földet már ősszel elő kell készíteni jó mély szántással. Tavasz szántás alkalmával mindjárt a barázdák oldalaira helyezhetjük a gyökereket s a másik ekefordítással beföldjük. Azután két barázdát üresen fordítunk és ismét a harmadikba rakunk gyökereket, hogy az ültetés sorai — mint a krumplivetésnél — körülbelül 50 cm. nyire legyenek egymástól. Utána célszerű a földet meghengerezni. Ha pedig az időjárás nagyon száraz volna, úgy a tavasz szántásánál öntözünk is szükségessé és pedig mindaddig, míg a palánták hajtani nem kezdenek.

Ahol kisebb terület telepítéséről van szó, ott nem ültetünk eke után, hanem felássuk a földet jó mélyen, azután zsinór mellett ásóval tágitunk lyukakat a gyökédgödrök számára. A növények egymástól 30—35 cm. nyire, a sorok pedig 50 cm. nyire legyenek.

További művelése a mentaültetvénynek abból áll, hogy amint hajtani kezd, jó mély kapálást adunk neki, mely nemcsak gyomirtás szempontjából fontos, hanem talajporhanyítás és a talaj nedvességének visszatartása szempontjából is. Évközben még két-három jó mély kapálást kap az ültetvény, valahányszor a gaz kezd mutatkozni benne, vagy a növény aratása közben a talaj le van taposva.

Fodormenta. *Mentha crispata* L. A borsosmentánál valamivel nagyobb, tojásalaku, szélén fodros és hasogatva fűrész levelei vannak. Alkalmazása ugyanaz, mint a borsosmentáé. Tenyésztése is teljesen azonos a fentivel. Szárított levelei a kereskedelembe *Folia Menthae crispatae*, gyenge hajtásai pedig *Herba Menthae crispatae* név alatt kerülnek forgalomba. Ugyanezért külön nem is foglalkozunk gyűjtésének és szárogatásának ismertetésével, mert amit a borsosmentáról elmondunk, ugyanaz áll a fodormentára is.

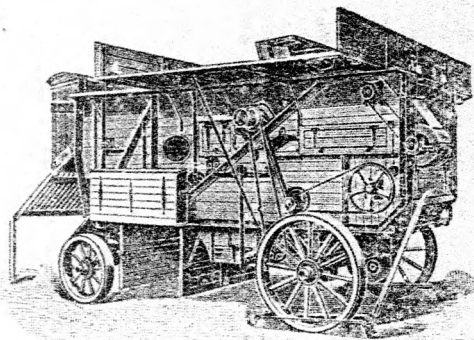

Robey & Co. Ltd.-féle világhírű cséplőkészleteket

használt, de jótállás mellett kijavított cséplőkészleteket, „Plano Divisio” Jones-féle fűkaszaló, marokrakó, kévekető aratógépeket és szénagyűjtőket

ajánlok jutányos árak és kedvező fizetési feltételek mellett

Szücs Ödön, Budapest, VI., Nagymező-utca 66. sz.

A mentha piperitát és mentha crispát olyképpen kell gyűjteni, hogy midőn bimbózni kezd — tehát még a virágok nem nyílnak — jó töben le kell aratni, azután kosarakban igen lazán összerakva, hogy törődést és zuzódást ne kapjon, árnyékos helyre vinni és ott ponyvákön, vagy asztalon száraról lefosztani. Miután az alsó levelek többnyire sárgásak, vagy rozsdásak, ezeket nem szabad közéje fosztani, hanem a csutkával és vastag szárrészekkel együtt a komposzttelepre önteni. A lefosztott levélhez hozzájöhetnek a hajtásvégek és a bimbók. A hajtásvégekből annyi, amennyi a fosztásnál magától könnyen szakad.

A lefosztott áru padlón vagy szárítókon árnyékos helyen gyorsan szárítandó, hogy szép zöld minőséget kapjunk. Ez az ugynevezett prima áru, melyre mindig lehet vevőt kapni, különként 2—3 koronáért.

Mentha piperitából és mentha crispából remek árukat láttam egy hallei droguista cégénél, melyek Coelledából valók voltak. Coelledában csak kiszáradnak természetesen a gyógyfüveket és csak saját padlásaikon szárogatják, tőlük azután kereskedők vásárolják össze, néha 20—25 kgmos tételekben; a kereskedők azután eladják a droguistáknak. Láttam azután olyan árut is, amely nem volt lefosztva, hanem az izközökben, vagyis az internodiumon eldarabolva 3—4 cm.-nyi darabkákra. Az ily darabkákon a levél is rajta marad, a gyenge hajtásból pedig el van csipve a szár az internodiumon. Ez is szép áru, de már valamivel olcsóbb. A bemutatott mintát 180 márkáért vásárolták q.-kint.

Némelyek szokták a mentákat — úgy amint learatják — szárástól megszárogatni; ez esetben csak a vastagabb, alsó szárrészeket és a sárga, vagy rozsdás leveleket hajtják félre. Ez a legolcsóbb áru, melynek kgja 60—80 fillér, de akkor is igen szép zölden szárítottnak kell lennie. Ezt az utóbbi árut szokták rendszerint kivonatok előállítására felhasználni, tehát különféle gyári és vegyszeti eljárásokkal a benne lévő aetherikus olajokat belőle kivonni; holott az első kettő, vagyis a prima minőség, gyógyszerárakba és czukrászdákba kerül.

Ugy a mentha piperita, mint a mentha crispera a legértékesebb gyógyfüvek féleségeihez tartozik. Keresett és értékes czikk mind a kettő, de csak a kifogástalanul, tehát zölden szárított áru. Ezenfelül határoz a kereskedelem az árunak menthol tartalma is, vagyis mennél több illóolajat kell, hogy tartalmazzon.

Ezért legfőkétebb az olyan áru, amely egyéves vagy legfőkétebb két éves telepítvényről származik. Az idősebb telepítvény kevesebbet is terem, aminek oka az, hogy a gyök-törzs maga többnyire elpusztul vagy különféle gazokkal összekeveredik és csak sarjakról él a növény, melyek pedig a föld színéhez közel kuszának és így kellőképpen nem tudnak táplálkozni, tehát csak silány levelet és hajtást hozhatnak. Azonfelül az idősebb ültetvényeket — mint már említve volt — különféle rozsdagombák, sőt levéltetvek is meg szokták támadni, úgy, hogy második aratást ritkán nyerhetünk róla, holott az egyéves ültetvényekről kétszer, de ha kedvező az ős, háromszor is

arathatunk. A harmadik aratást azután már teljesíthetjük olyképpen is, hogy nem aratjuk le a növényt, hanem gyermekekkel a menta-tábláról lecsipkedtetjük a leveleket és gyenge hajtásokat. Itt is arra kell ügyelnünk, hogy a leveleket összenyomni, közben zsugorgatni vagy kosarakban összefüledni ne engedjük, mert az áru a színéből veszíteni fog.

Hogy az első aratást vagy esetleg a másodikat is miért czélszerűbb töben lemetzeni és nem a táblán száraról fosztani, annak magyarázata az, hogy ezzel az eljárással egészen új sarjak képzésére kényszerítjük a növényt, holott az utóbbi eljárásnál csak a levelek hónaljaiból hajtának ki a rügyek, a melyeknek hajtása mindig gyengébb, mint a gyöksarjaké.

Ami a menták szárogatását és csomagolását illeti, erre külön kiterjeszkednünk felesleges, mert el volt az már részletesen mondva az általános tudnivalókban. *Bajor József.*

GAZDASÁGI GÉPÉSZET.

Rovatvezető: ifj. Sporzon Pál.

A pozsonyi kiállítás gépészeti újdonságai.

Wichterle F. első prosznici gazd. gépgyárának újdonságai.

I. Gördülőhengeres és golyós csapágyak járgányokon. Köztudomású dolog, hogy a gördülőhengeres és golyós csapágyaknál a surlódás

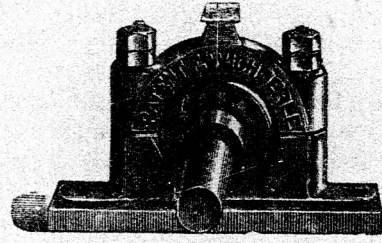

37. ábra. Golyós csapágy nézetben.

jelentékenyen kisebb, mint bármely más csapágyaknál. Eppen ezért manapság minden oly helyen, hol a surlódás csökkentése kívánatos, kezdik a csapágyakat alkalmazni. Wichterle bemutatta a pozsonyi kiállítás alkalmával gyárában készült járgányt, mely ily csapágyakkal

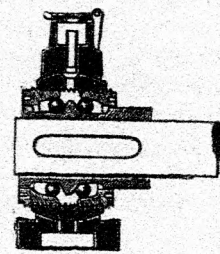

38. Golyós csapágy keresztmetszetben.

volt felszerelve. Miután pedig éppen a járgány egyike azon gépeknek, hol amugy is jelentékeny erő megy veszendőbe a sok surlódás következtében, ennél a gépnél mindenesetre csak előny és újdonságszámba vehető a hen-

geres és golyós csapágyak alkalmazása. Ily golyós csapágy nézetét és keresztmetszetét az 37. és 38. sz. ábrák mutatják.

II. Forgatható közlőmű járgányokhoz. E közlőmű a 39. számú ábrán van feltüntetve s

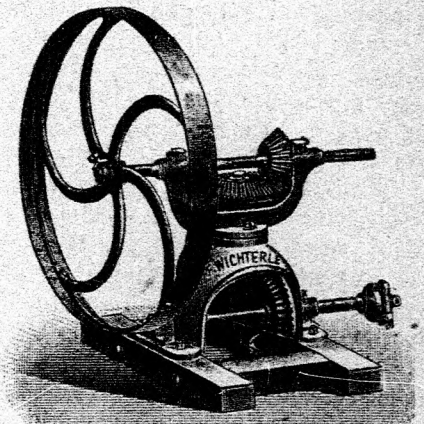

39. Forgatható közlőmű járgányokhoz.

áll a gerendaalpra szerelt öntött-vas-bakból, amelyben két kupkerékpár van elhelyezve. Az alsó járgánnyal van összekapcsolva, míg a felső kupkerékpár vízszintes tengelyére a munkagépet hajtó szíj-dob van ráhuzva. A felső kupkerékpár bakja vízszintesen körülfordítható s így a hajtó szíj-dob a közlőműtől bármely irányban felállított munkagépek megfelelően egyszerű módon beállítható, beállítas

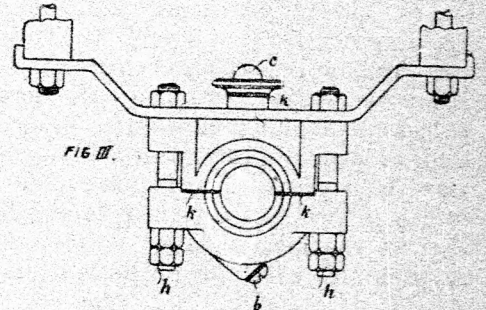

40. ábra. Olajkamrás csapágyak méretben és hossz-metszetben.

után pedig e felső bakrészt helyzetében két csavarral rögzíthető.

E forgatható közlőmű előnye s újdonsága abban nyilvánul, hogy a munkagépek a járgánytól bármely irányban felállíthatók s

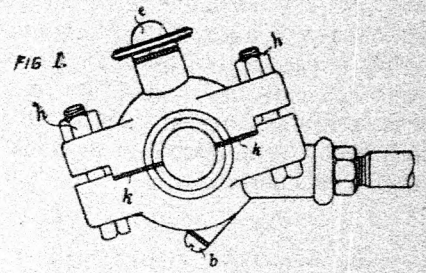

41. ábra. Olajkamrás csapágyak méretben és hossz-metszetben.

helyük nincs a járgány helyzetéhez kötve, tehát az állandóan behelyezett járgány körül az illető munkagépek a legalkalmasabb helyeken állíthatók fel, tekintet nélkül a járgány helyzetére.



TÖREKROSTA
GRAEPEL HUGO SZABADALMA

Graepel Hugó-féle szabadalmazott törekrosta
Graepel Hugó-féle szabad. gabona- és lóherecséplőgépek 2 dobbal.

Malomberendezések. Olajmalmok. Konkolyválasztó-
gépek és rostalemezek kaphatók:

**Graepel Hugónál, gép- és rostalemez-
gyár, malomépitészet**

Budapest, V., Váci-ut 40-46.

Eddig több mint 750 törekrosta eladott.

III. *Olajkamrás csapágyak cséplőgépeken.* A szalmarázó tengely és a rázómu könyök-tengelyén levő hajtókarok csapágyainak olajozása, amennyiben azok nincsenek önműködő kenőszelencékkel ellátva, csak a gép állása illetve a munkaszünetek alkalmával lehetséges.

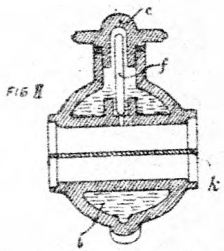

42. ábra. Olajkamrás csapágyak nézetben és hossz-metszetben.

Enek elkerülése illetve az olajozás állandóbbá s egyenletesebbé tételére készített Wichterle a fent említett helyekre a mellékelt 40., 41., 42. és 43. sz. ábrákon látható olajkamrás csapágyakat. Ezek, mint azt a 42. és 43. sz. ábrák

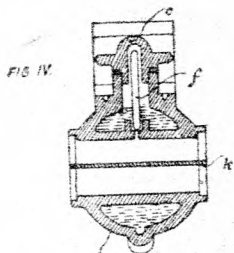

43. ábra. Olajkamrás csapágyak nézetben és hossz-metszetben.

mutatják, két egymásra pontosan illesztett fél-gömbalakú fedőből állanak, melyek közé olajjal töltetik ki. Az így keletkezett olajtartóból az olaj a csapágycsésze olajcsatornáiba és a tengelyre vezetetik akár kanócczal vagy

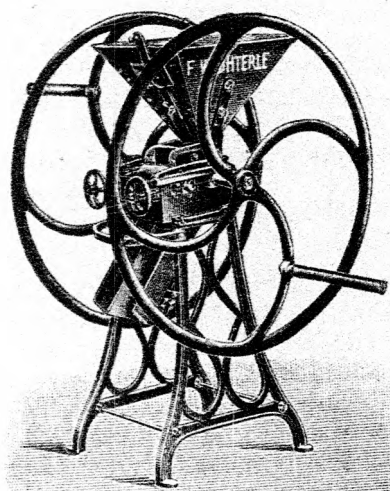

44. ábra. Kézi daráló rázómuvel.

olajozó szeggel. Az olajozás csak addig történik, míg a gép működésben van, illetve a tengely forog.

Amint a tengely forgása megszűnt, az olaj is forgásba jő s ezen forgásánál éri el az olajozó kanócot vagy szeget, mely azután az

olajt a tengelyhez vezeti. Ilyenformán az olajozás mindig egyenletes, olaj feleslegesen el nem pazaroltatik s mivel az olajkamra hosszabb időre való olajat képes befogadni, a nehezen hozzáférhető szalmarázó tengely csapágyak olajozása is meg van könnyítve.

IV. *Rázómu darálógépeken.* A mellékelt 44. sz. hengeres darálógép a garat alatt rázókészülék van elhelyezve, mely a garatból kifolyó örömlendő anyagot egyenletesen elosztva juttatja az őrlő hengerek közé.

A rázómu alkalmazása ugyan nem tekintethető újdonságnak, de maga az elrendezés ilyenemű kézi hajtós kis darálógépeknél újdonság volt.

Mindezen újdonságokat az Első Prossnitzer gépgyár állította ki, melynek Budapestben, a Gyár-utca 50. sz. a. van raktára. *ifj. S. P.*

SZŐLŐSZET, KERTÉSZET.

Rovatvezető: Angyal Dezső.

Szilvás trágyázása műtrágyákkal.

Együttal felelet N. I. ur V.-Szt.-Ivánról beküldött alábbi kérdésére:

Gazdaságunkban van egy kopár terület, jó lejtős hegy meredek észak-nyugati oldalán, talaja pallás agyag, sekély termőréteggel, amely szilvafával van beültetve. Miután a talaj sovány, trágyázni akarnék műtrágyával, mert istállótrágya felszállítása a meredek és magas hegyoldalra nagyon sokba kerülne. Kérdem, milyen műtrágya volna a legalkalmasabb egy két-hároméves ültetésű, elég rosszul nőtt szilvafához, mennyi trágya szükséges, mikor volna jobb trágyázni, most tavaszkor vagy őszkor és hol lehet legkedvezőbb ár mellett beszerezni? Mint OMGE. tag szállításnál és a beszerzésnél kedvezményes árban részesül-e?

A műtrágyák alkalmazását gyümölcsfák sovány talajának javítására többféle viszonyok közt tanulmányozták. Az eredményt röviden abban foglalhatjuk össze, hogy a műtrágyák sok esetben előnyösen helyettesíthetik a televényképző trágyákat, aminők az istálló trágya, pöcze-trágya, zagyva-trágya és egyebek.

Hogy pedig nem minden esetben helyettesíthetik ezeket, annak okát a televényképző trágyák talajjavító képességében találjuk meg, melynél fogva ez utóbbiak a talajnak ugynevezett fizikai tulajdonságait is javítani, előnyösen módosítani képesek. Ilyen hatásuk a műtrágyáknak nincs, mert azok televényt nem képeznek.

Viszont előnyük a műtrágyáknak a televényképző trágyák felett az, hogy általuk a tetszés szerinti mennyiségű növényi táplálékokat juttathatjuk a talajnak, még pedig könnyen oldható, vagyis gyorshatású, vagy — ha létezik — nehezen oldható, vagyis lassu hatású vegyületek alakjában.

Már pedig, ha valahol, úgy éppen a gyümölcsfák trágyázásában igen sok függ attól, hogy a trágya oldható állapotban kerül-e a talajba, vagy pedig oldhatatlanban. Mig ugyanis a sekélyen gyökerező növények a talaj felső rétegét, vagyis azt a réteget hálózák be gyökereikkel, amelyhez mi a trágyát a rendes talajmunkákkal hozzákeverni szoktuk, addig a

gyümölcsfák tetemes része a mélyebb talajrétegekbe nyomul gyökereivel és ott igyekszik táplálékát megszerezni. Ily mélységbe azonban a szilárd trágyákat s kivált a nagy térfogatú istállótrágyát és egyéb televényképző trágyákat nem is tudjuk eljuttatni, anélkül, hogy a fak gyökereit tetemesen meg ne sértenők, ami természetesen kerülendő; a televényképző trágyát különben sem tanácsos 60 centiméternél mélyebbre juttatni, mert ezen alul — kivált kötött talajban — nem is korhad el rendszeren. Amde a felszínesen alkalmazott trágyában foglalt növényi táplálékok nem igen tudnak a mélyebb gyökerekhez eljutni, mert a talaj azok közül különösen a kálit és a foszforsavat felső rétegében leköti és igen makacsul visszatartja.

Mindebből az következik, hogy bármily becses és bármily kívánatos is a televényképző trágyák alkalmazása, a gyümölcsösök *altalajának* teljes megjavítására, annál kevésbé alkalmasak ezek, minél mélyebben gyökerező gyümölcsfákról van szó, minél idősebbek azok és minél kötöttebb a talaj, vagyis minél nagyobb annak az ugynevezett növényi tápláléklekötő képessége. Ily esetekben a legjobb eredményt az oldható trágyáktól várhatni, amelyeket mi a fak gyökereinek megrogálása nélkül is eljuttathatunk a mélyebbre hatolt gyökerekhez. De ez csak úgy történik *biztosan*, ha az oldható trágyát feloldjuk vízben, még pedig nem kevésben, hanem minél többen, hogy az oldat biztosan lehatoljon a kívánt mélységig. Ahol a talaj erősen kötött, ott ez földfurók, földlyukasztó vasak által nagyobb számmal készített, kellő mélységű lyukak révén legjobban történhetik, amidőn akár trágyalevet (legalább kétannyi vízzel feleresztve), akár *igen hig* (1 : 1000) műtrágyaoldatot öntözünk bőségesen a lyukakba, ahonnan az szerteszét szívárog a gyökerekhez. Természetes, hogy *sekélyen gyökerező* növények, például csonthéjas gyümölcsfák és a többiek is fiatal korukban, nem igénylik a műtrágyának ily mélyre való juttatását, ellenkezőleg az aránylag nem mélyre alátakaró (például széthintett és beasott) műtrágyából is meg tudják szerezni táplálékukat.

Egy más kérdés az, hogy milyen és mennyi műtrágyát alkalmazzunk. Ez részben a gyümölcsnemtől is függ; mert például a csonthéjasok több kálit és meszet s kevesebb nitrogént, míg viszont a többi gyümölcsnemek aránylag kevesebb kálit és meszet s több nitrogént igényelnek; foszforsav mindegyiknek egyaránt szükséges. Egyébiránt ez attól is függ, minő fejlődést mutat a növény? Ha gyenge, satnya növény: több nitrogént kíván, ha erőteljes növény, de nem igen terem, több foszforsav alkalmazandó. A földológ az, hogy a legfőbb 3 táplálék: a nitrogén, a káli és a foszforsav a *kellő arányban* alkalmaztassék, s éppen ebben van a főnehézség, mert ezt jóformán csak helyesen végzett kísérletekkel lehet eldönteni az egyes esetekben. Ez természetesen több év rendszeres és céltudatosan megállapított munkája árán hajtható csak végre, ami sok hozzáértést és figyelmet kíván.

A fentforgó speciális esetben, ahol fiatal, gyengén növő szilvafákról van szó, tessék a következő műtrágyákkal több éven át párhuzamosan próbát tenni:

Impregnált takarmányrépa magvak
legnagyobb csiraképességgel birnak és a
legbiztosabb termést adják. Kaphatók kizárólag
MAUTHNER ÖDÖN cs. és kir. udvari magkereskedésében
BUDAPESTEN.

1. Egy-egy fa alá tessék alkalmazni késő őszszel vagy igen koratavaszzal évenként: 10 deka kainitot és 10 deka Thomas-salaklisztet, tavaszszal pedig, ha a fakadás megindult, $7\frac{1}{2}$ deka chili-salétromot. Ezzel a régiebb Wagner-fele keverékkel a geisenheimi ponologiai intézetben igen jó eredményeket értek el. Az alkalmazás módja abban áll, hogy a fáknak legalább 2 méter átmérőjű, jól felásott vízfogó tányért kell készíteni, a műtrágyát erre széthinteni, főképpen a tányér pereme táján és ezt a földdel elkeverni.

2. Egy-egy fának évenként tessék adni (a fa kora szerint fokozatosan többet): 30—70 deka conc. kénsavas káliumot, 30—70 deka superfoszfátot — kora tavaszszal; 20—40 deka chili-salétromot később tavaszszal.

Ha aztán valamelyik eljárás jobb eredményt szolgáltat, mint a másik, azt tessék a jövőben alkalmazni.

A műtrágyák mind megszerezhetők a „Magyar Mezőgazdák Szövetkezete” útján.
Gy. I.

BAROMFITENYÉSZTÉS.

Rovatvezető: Hreblay Emil.

Az emdeni-olasz fajta ludak keresztezési ivadékaikról.

Az utóbbi néhány év alatt az ország baromfiállománya minden fajban javult, mégis legfeltűnőbb haladás észlelhető a viziszárnyasoknál, ahol a javító anyagul használt emdeni gunarak és pekingsi gácsérok nemcsak a test nagyobbításával, de a hófehér és dus pehelyszerű tollazat átörökítésével a kicsi testű és tarkatollu régi fajta viziszárnyasainkban nagyon előnyös átalakítást csináltak.

Hogy ez tényleg így van, legjobban tudják ezt igazolni a baromfikiviteli czégek, amelyeknél, mint értékesítési központokban, nagyobb vidékek baromfitermékei gyűlnek össze s vitetnek forgalomba. Egy-egy ilyen kiviteli czégnél évről-évre jobb minőségű anyag látható s ami a ludakat illeti, nem egy-zer fordul elő, hogy egyes vidékekről oly kiváló anyagot kapnak, amely nagyon elüt az átlagos minőségtől s így egy-egy ilyen kiváló gyűjteményt külön kell a czégeknek értékesíteni, mert különben a rendes külföldi fogyasztási piac, megismerné a sokkal különb árut, mindig ilyen követelne a jövőben s nem elégednék meg az átlagos minőségű áruval. Ezt pedig most még egy kiviteli czégnél sem lehet biztosítani, hogy prima árut szerezhesse be akkor, amikor neki tetszik. Mindazonáltal a kiviteli áru minősége évről-évre javul fokozatosan, de csendesen, ami éppen az egészséges fejlődés jele.

Az emdeni gunarak, miként tudjuk, a közönséges lud-állományban nagy átalakítást vittek végbe, mindazonáltal az állam által évente cserébe a kisgazdáknak kiadott sok száz emdeni gunár közül egy tekintélyes százalékkal nem voltak a gazdaasszonyok megelégedve, mert a gunarak termékellenül hagyták a tojásokat vagy azok nagyrésztét s így a baj megtörtént, volt szép gunár és sok szép kiválogatott tojó, de nem volt pipe.

Ennek pedig az emdeni gunarak fiatal volta, a kései fejlődés és a kismértékű termékenyítési képesség volt az oka. Ez a baj ugyan a második évben legtöbb esetben egészen megszűnt, de mit ért az a veszteségre nézve, ami érte a szorgos és dolgos gazdasszonyokat azzal a csapással, hogy egy tavaszszal elmaradt a rendes sok pipe.

Ezen a bajon óhajtott pár év előtt egy igen neves és tapasztalt tenyésztő, Möller Istvánnal segíteni, midőn az emdeni tojókhoz olasz fajta gunarakat és megfordítva az olasz tojókhoz emdeni gunarakat szerzett be s ezeket ily félvérben külön-külön tenyésztette. Cikkirónak alkalma volt éveken át látni és figyelni ezt a céltudatos tenyésztési eljárást, amelynek az lett a következménye, hogy az így párhuzamosan kitenyésztett félvérivadék összeházasításából származott újabb ivadék gyors fejlődésű, sokat és termékeny tojásokat tojó tenyészanyag lett.

Hamar híre is ment annak, hogy az ily emdeni-olasz ludak tojóit 60—70—80 tojást tojnak s azok mind fiasok. Cikkiró ajánlatára nagyon sokan hozattak e féleségből s akik hozattak, meg is voltak vele elégedve.

E nemes keresztezési eljárás ismertette lett annak idején s ennek következtében Mező-Kovács házában, Csanád megyében, Sármezey Antalné nagytenyésztő ugyancsak megpróbálta ezt s neki is kiválóan sikerült ily alapon a ludtenyésztés. Ennek csakhamar meg is lett a következménye, mert kiváló tenyészanyagát az ottani nagy-, közép- és kisbirtokosok egyremásra elkapták s ma azon a vidéken kis vagy tarka ludat látni nem is lehet.

Ezt a keveréket most azon a vidéken sokan tenyésztik s amint értesülök, Veinrich Lajosnénak Baltonyán vannak még kiváló szép emdeni \times olasz ivadéku gunarai eladók. Szolgálatot vélek ezzel tenni az ügynek, ha ezen gunarakra (van vagy 30 db) felhívom tenyésztő társaim figyelmét, azokat most még lehet a közönséges ludakra használni s egy év nyerve lesz, mert az ivadék már jövőre láthatólag javulni fog.

Én magam is többre bocsúlom a 6—7 kiló súlyu gunarat, mely termékeny, annál, amely 9—10 kilós, óriás — de termékellen.

Bánda Sándor.

LEVÉLSZEKRÉNY.

Kérdések.

351. kérdés. Bérleti szerződésem szerint köteles leszek bizonyos mennyiségű fekete ugart átadni és az új bérlőnek ezen fekete ugarak megmunkálását május 15 től kezdve zavartalanul megengedni. Kérem tehát, vajjon ezen földterületek legeltetési joga engem illet-e, illetve hogy ezen használatot engem az uradalom a bérszerződés ezen pontja alapján eltilthat-e, természetesen kizárva azt, hogy sáros időben is legeltetvén, ezáltal az új bérlőnek szántsándékkal kárt okozzak?
K. F.

352. kérdés. Kukoriczatermésemet az idén Cormick-féle géppel fogom fosztani, a gépből

kikerült kórészecskát föld fölött zombolya módon, avagy verembe lesz jobb erjeszteni?
K.

353. kérdés. Vonatközzással a „Köztelek” 20. sz. 1904. m. rcz. 9-én megjelent 219 sz. kérdés és feleletre, melyben feleletet adó Sz. F. ur bérlőm felszámításait nem ismeri; a következő kérdésre kérek ismét feleletet. Bérlőm ugyanis tekintettel arra, hogy megbízott gazdatisztem 192 m. hold részes tengeriföldet adott ki, most 192 m. hold részben már letarolt, részben jövőre és két év múlva letarolandó erdőtalajt a szerződésünkben vállalt kötelezettsége dacára sem munkáltat meg szántóföldde, azt állítva, hogy a részes földek kiadása által szerződést szegtem és ezen szerződészegés okozta, hogy bérlő 1902-ben 92 m. holdat, 1903-ban ismét 100 m. holdat nem birt irtás alá kiadni, illetőleg szántóföldde átalakítani. A részes földeket vállaló gazdák ugyanis előnyösebbnek találták a gazdaság által megtrágyázott és el is vetett földek vállalását a nehezebb és sokkal több munkát igénylő irtási földeknél. Bérlőm most azt állítja, hogy ő éppen azon okból vétette szerződésünkbe, hogy a bérlet ideje alatt részes teng riföldet kiadnom ne lehessen, mert a részes, készen elvetett föld a sokkal több munkát igénylő irtásföldnek tulerős versenyt okozna. Tisztelettel kérem már most, hogyha bérlőm 192 m. hold erdőt az én szerződészegésemre hivatkozva csak letarol s az idő rövidsége miatt szántóföldde tényleg át nem alakít, felléphetnék e ellene én kártérítéssel, tekintettel szerződésünk azon pontjára, mely viszont bérlőt kötelezi arra, hogy a 300 m. hold erdőtalajt 1907. év végéig szántóföldde átalakítsa. Igényelheti-e viszont bérlő 192 m. holdnak egy évi haszon megtérítését, holdanként 40 koronát számítva, összesen tehát 7680 koronát, tudomásom szerint ugyanis ennyit követel sz 1902. és 1903. években ki nem irhatott területért.

2. Eladtam 64 pár süldőt páronként 80 kgr. súlyban 4% azzal, hogyha a süldők páronként 80 kgr-nál többet nyomnának átvételkor, úgy a súlytöbblet vevő által nem fizetendő. Az átvétel alkalmával a süldők páronkénti súlya 83 kgr., volt összesen 5313 kgr. Én ezen súlyból akartam a 4%-ot levonni, vevő azonban ahhoz ragaszkodott, hogy 64 pár a 80 kgr. súlya 5120 kg. s csak ebből vonandó le a 4% engedmény. Tisztelettel kérem, melyikünk számítása helyes?

354. kérdés. Miután már évek óta a czukordinnyém szárát valami vöröses rozsdaféle lepi el és tönkreteszti, de mult évben 48 óra alatt valami penészgombaféle tette tönkre, úgy, hogy egészen hamvas lett a levélzete és ha be is ért némely dinnye, de ez élvezhetetlen volt. Tisztelettel kérem a tek. szerkesztőséget idejekorán adjon tanácsot, miáltal és miképp volna elérhető, hogy ezen betegség ellen a dinnyéimet megóvhassam, van-e ez ellen valamely szer, ha igen, miképp kell azt alkalmazni?
K. S.

355. kérdés. Ide mellékelve van szerencsém e pár rozszálát azon kérelemmel beküldeni, méltóztassanak a legközelebbi lapjukban megírni, hogy mi bántja ezen rozszálakat?
M. M.

Oberurseli Mótorgyár Részvénytársaság, Oberursel

MAJNA-FRANKFURT MELLETT.

Iroda és raktár: Bécs, VII., Lindengasse 33.

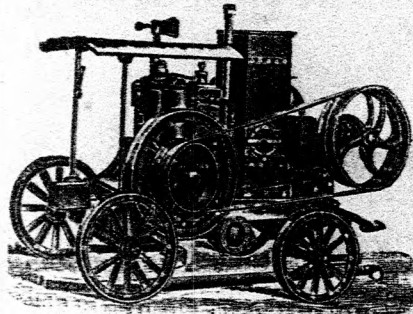

LEGOLCSÓBB
HAJTÓERŐ

a „GNOM” BENZIN-PETROLIN-MOTOR.

3000-nél több üzembn. Könnyen kezelhető. Villanyos gyújtással. Okl. gépész felesleges.

KÖLTSÉGVETÉS, TERVEK ÉS EGYÉB FELVILÁGOSÍTÁS INGYEN ÉS BÉRMENTVE.

„Gnom” mótorgyár.

Magyar levelezés.

Magyar levelezés.

356. kérdés. Szükséges-e a tavaszi búzát éppugy páczozni, mint az őszt? *K. D.*

357. kérdés. Egyik buzatáblámban kisebb-nagyobb foltok vannak, melyek messziről feltűnnek rozsdás barna színük által. Mellékelve küldök hat buzatövet a foltokról, azon kéréssel, hogy sziveskedjenek megállapítani, mily betegségben szenved a buza és esetleg miként lehetne rajta segíteni? *Sz.*

358. kérdés. A múlt évben a dinnye szépen kikelt és fejlődött, igen szép termést is hozott, de az érés megkezdésénél, már amidőn 200 db dinnye megérett, egy napon az egész tábla dinnyém szára megfogyadt és másnap az összes levelek összezsugorodtak és megszáradtak, minnek következtében a dinnye egyszerre megérett, azonban alig voltak élvezhetőek, az édességüket teljesen elvesztették, míg a csapás előtt beérett 200 darab kitűnő zamatu és édes volt. Kutattam a baj okát és a következőt tapasztaltam: Általában a száraz rozsdások és több bokornál a szárazon apró élősdiek voltak. A szerencsétlen nap előtti nagy esőzés után hirtelen igen forrón kisütött a nap. Egyebet nem tapasztalván, kértem, mi lehetett az oka dinnyém elpusztulásának és mi volna az eljárás ezen csapás elhárítására, nem volna czélszerű a dinnyét permetezni, ha igen, milyen oldattal? Megjegyzem még, hogy elsőrendű zöldhúsú czukordinnyéket termeszték és azt kértem még, hogy az e dinnyékből nyert magot mielőtt elültetnénk nem kellene-e csávázni, ha igen, hogyan kellene azt tenni? *K. J.*

359. kérdés. Beteg, sárguló búzát küldök, kérem megállapítani, mi bántja? Megjegyzem, összes idei buzavetésem (500 hold) és a szomszédokéi is tele van ilyen sárgás foltokkal, kivételt képez nálam egy 40 holdas tábla, melynek előveteménye trágyázott búkkönyvszéna, míg a többiek, különösen a korai vetések, sárga színűek; feltűnő azonban ezekenél is az, hogy azon helyeken, hol a tábla valamivel jobb vagy erősebb talajjal bír, pl. volt utak, vagy régiek szérűskertek, sőt a széleken is szép sötétzöld színű és így azt hihetném, hogy ezen sárga foltokat a talaj soványtsága idézi elő, ebben sem vagyok azonban bizonyos, mert a talaj átlagban jó. Elővetemény leginkább tengeri és zab. Megemlítem még, hogy április hó 1. óta egy csepp eső nem volt és azóta szaporodnak feltűnően ezen foltok.

Volt a múlt héten egy kevés dér is, de ez nézetem szerint nem lehet a baj okozója, mert akkor mindenütt ártott volna, nem pedig csak egyes helyeken.

Az egész vidéken szárazság és napok óta erős déli és délkeleti szél uralkodik. *K. S.*

360. kérdés. Kérem a mellékelt rozst megvizsgálni és a „Köztelek” feleletek rovataiban velem tudatni, hogy mi bántja a gyökereit? Az azon látható penészt mi okozza? És mit kell védekezésül tenni? A baj két tábla rozsból mutatkozik, melyek meglehetősen távol esnek egymástól. *R.*

361. kérdés. Kétszerest szoktam vetni s nem tudom, ha a buza kőszeke ellen páczolom, nem árt-e a pác meg a rozsnak? *O. A.*

Feleletek.

Gazdasági növénytan rovatunk vezetőjének hosszadalmas betegeskedése miatt az e rovatba vágó több kérdésre a feleletet csak most adhatjuk meg.

Szabad-e a bérlőnek a fekete ugart legeltetni? *(Felelet a 351. sz. kérdésre.)* Ha a szerződésben a fekete ugar kezelésére nézve külön kikötések nem foglaltatnak, a bérlő tehát az ugarterületeket az előző években is akadálytalanul használhatta, akkor a legeltetés joga természetszerűen az utolsó bérlői évre is kiterjed, mivel a bérlő az illető területért ebben az évben is megfizeti a haszonbért. A bérlőnek tehát jogában áll az ugarterületeket legeltetni, olyformán azonban, hogy a legeltetés az ugar megművelésére zavarólag ne hasson. *Hensch.*

Tengeriszár besavanyítása. *(Felelet a 352. sz. kérdésre.)* A tengeriszárát inkább veremben ajánljuk besavanyítani, mert ez a takarmány nagyon kevés vizet tartalmaz, s bár zöldtakarmánnyal rétegezve, vagy vízzel lelocsolva szokás azt besavanyítani, de így is kevesebb benne a víz, semhogy a földfölötti zsombolyázásnál kellő erjedésre számíthatnánk, míg ellenben ha verembe rakjuk, akkor mindenestre nedvesebb marad a tengeriszár s ezért jobban is erjed. *Cselkó.*

Irtásföldek és süldőeladás. *(Felelet a 353. sz. kérdésre.)* I. Az irtásföldek dolgában a multkor beérkezett 219. sz. kérdésre szívesen adunk feleletet, mert nem kellett azon az elvi jelentőségű kérdésen túl terjeszkednünk, hogy oly esetben, midőn a bérlő az általa kötelezőleg irtandó erdőrészekben szükséges munkaerőnek biztosítása érdekében szerződésileg kiköti, hogy a haszonbérbeadó a saját házilag kezelt birtokán tengeriföldeket részes művelésre ki ne adhasson és a bérbeadó ezt mégis megseleksi, vajjon ezen körülmény nyujt-e kártérítési jogot a bérlőnek. Ezt a kérdést igenlőleg oldottuk meg oly értelemben, hogyha ezen szerződésellenes eljárás folytán a szükséges munkaerőt a bérbeadó csakugyan elvonja és a bérlő az irtási munkálatokat e miatt folytatni, illetőleg az irtásföldeket kellő módon hasznosítani nem képes: felmerült kárának megtérítését joggal követelheti. Hogy ez a konkrét körülményekre való tekintettel mennyiben felel meg a valóságnak, mennyiben nem, mennyiben bizonyítható és mennyiben nem, az mireánk nem tartozik. Kártérítés fejében a bérlőt annyi illeti, amennyi haszna lett volna a részes művelésre szánt földekből és mellesleg mondva a holdankint fölszámított 40 korona ilyen körülmények közt tulságosnak tűnik föl.

Ami a kérdés másik oldalát illeti, azt hisszük, hogy a szerződésnek 1902-ben és 1903-ban történt illetlen megsértése a bérlőt feljogosítja ugyan arra, hogy kárának megtérítését követelje, azonban arra nem nyujt neki jogot, hogy a szerződéstől egyszerűen elálljon és azoknak a kötelezettségeknek a teljesítését, amelyek a szerződés szerint őt kötelezik, nevezetesen, hogy az erdőtalajt 1907. év végéig szántófölddé átalakítsa, egyszerűen megtagadja. Ezt csak akkor tehetné jogosan, ha a fönti

módon való károsító eljárást vele szemben a bérbeadó még tovább is folytatná. Enélkül föl kell tenni, hogy a bérlőnek elegendő ideje marad 1907. év végéig az irtási és átalakítási munkákat fogantatosítani. Ha mégis ezen munkálatoknak a fenti két évre eső részével hátrálékban maradna, ebből kifolyólag a bérbeadó ellene kártérítési igényt nem támaszthat, föltéve mindig, hogy a részes földek tilos bérbeadása és az irtási munkák elmaradása között az okozati összefüggés kimutatható. Ilyen kártérítési igényt azon munkálatok fejében, amelyek ama két év alatt maradtak el, azért nem illeti meg a bérbeadót, mert a mulasztásra ő az ő jogellenes cselekvényével adott alkalmat.

II. Az eladott süldők dolgában nézetünk szerint az eladónak van igaza, mert a kikötés, amely szerint, ha a süldők páronként 80 kgr.-nál többet nyomnának is, átvételkor a 80 kgr.-on fölüli súlytöbblet a vevő által nem fizetendő, korántsem jelent annyit, hogy a 4%-os sulylevonás a maximális 80 kgr.-os sulyból történjék, hanem a sulylevonásnak a süldők valódi sulyából kell történnie éppen úgy, mint ahogy ezt a mennyiséget a vevő bizonyára a süldők valódi sulyából vonná le, akkor, ha a süldők páronkénti átlagsulya 80 kgr.-nál kevesebbnek bizonyult volna.

Ez a kikötés a vevőt arról biztosítja, hogy 80 kgr.-nál nagyobb sulyt páronként megfizetni nem tartozik, de korántsem nyujt neki jogot ahhoz, hogy ebből a maximumból mint tiszta sulyból valamit levonhasson.

A süldők élősulya 5313 kgr., ugy a 4% 21250 kgr.-ot tesz ki, amelynek levonásával holt sulyra marad 510048 kgr., amit a vevő az egységár szerint megfizetni tartozik.

A vevő számítása jogtalanságra vezet és az igazságra ütköznék, ha a vevőnek biztosított ama kedvezményből, hogy a 80 kgr.-on felüli sulyért fizetni nem tartozik, azt a további kedvezményt is származtatnók, hogy a 4%-os sulyengedményt a maga javára megegyezszer levonhassa és pedig levonhassa abból a sulyból, amely már mint tiszta holt suly jelentkezik, holott a dolog természete szerint levonásnak csak az élősulyból van helye. Nem egészen pontos kifejezés ugyan ebben az esetben holt és élősulyról beszélni, mert a 4%-os levonás mennyiségénél fogva inkább cassa scontónak, semmint élősuly fejében való levonásnak tekintendő, azonban a brutto és netto kifejezés sem felelt volna meg a fogalmaknak s így inkább az előbbent használtuk. *Sz. F.*

Dinnyebetegség. *(Felelet a 354. sz. kérdésre.)* Látatlanban a leírásból ritkán lehet valamely betegséget biztosan megállapítani. A kérdésttevő két betegségről szól, egy rozsdaféletről és egy penészszerűről, mely utóbbi a leveleket hamarosan vonja be. Az első a dinnye antraknózis betegsége lehet, ez a betegség nedves fekvésben, nedves nyarak alkalmával pusztít, ellene biztos védekezés nincs. A második a dinnye lisztharmatbetegsége lehet, ez ellen a levélzetet gyakran be kell kénporral hinteni, ez használ. Annak idején tessék beteg hajtásokat, melyek a betegség különböző stádiumait mutatják beküldeni. *M. Gy.*

MAGYAR-BELGA FÉMIPARAGYÁR RÉSZVÉNYTÁRSASÁG

Különlegesség: **Gazdasági vasutak szállítása.**

BUDAPEST, VI., Hungária-körut.

ELVÁLLAL:

Szilárd és szállítható vágányok szállítását **gazdasági és iparczélokra:**

szabványos nyomtávu **csatlakozó vágányok** kiépítését;

teljes vasuti berendezések és egyes alkatrészek **bérbeadását;**

bármily vasutra vonatkozó **előmunkálatok elkészítését** és engedélyek kleszközítését;

bármily keskenyvágányu vasuti alkatrészek **javítását.**

Rendkívül kedvező fizetési feltételek.

Költségvetésekkel és katalogussal díjmentesen szolgálunk.

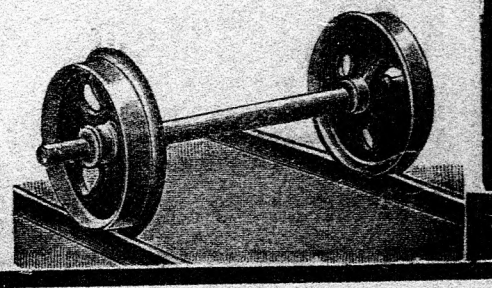
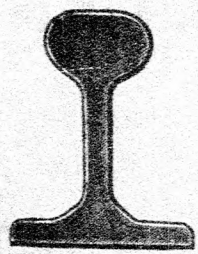

Beteg rozs. (Felelet a 355. sz. kérdésre.) A rozsszálak alacsonyak, el vannak száradva. Feltűnő, hogy tövük felett erősen meg vannak dagadva. Felvágva a daganatokat, bennük hosszúság, 7 mm. hosszú, élénksárga testeket találunk. Ezek a *klóropszélégy* (*Chlorops taeniopus*) bábhüvelyei. E légy álczái kirágták a rozs szivét s ezért száradtak el a növények.

M. Gy.

Szükséges-e a tavaszi búzát pácizni? (Felelet a 356. sz. kérdésre.) Az őszi búza tavaszi búzát szintén megtámadja, épúgy, mint az őszi. Az őszi fejlődése nagyon függ az időjárástól. Ha a vetés után tartós, nedves és hűvös időjárás van tavasszal, ez az őszi fejlődésére nagyon kedvező s ilyenkor a tavaszi, pácizatlanul elvetett búzában éppen olyan nagy lehet az őszi gátrák, mint a pácizatlanul elvetett őszi búzában.

M. Gy.

Foltok a búzában. (Felelet a 357. sz. kérdésre.) Sz. ur néhány szál búzát küldött be, melyek mind fejletlenek, levélhüvelyük barnás, a levéllemezek csúcsa pedig sárga, száradó. Rozsda nem konstatálható s nem találni a búzán vagy búzában semmi állati parazitát sem. Csak itt-ott látni a leveleken hosszúság, keskeny kis rágasokat. Hogy mi okozta a bajt, azt a beküldött anyagból konstatálni nem lehet. Tessék a talajban kutatni, tán ott van a baj oka.

M. Gy.

Dinnyék pusztulása. (Felelet a 358. sz. kérdésre.) A kérdéstevő azt írja, hogy nagy esőzés után hirtelen forrón sütött ki a nap, mire a rákövetkező napon hirtelen száradásnak, pusztulásnak indult a dinnye lombozata. Nagyon valószínű, hogy az időjárásnak ez a menete maga okozta a pusztulást. Ugyanis ha hosszabb ideig borus, esős és különösen ha hozzá hűvös az idő, a lombzat a légkör állapota miatt csak csekély mértékű vizet képes elpárologtatni. Ehhez alkalmazkodik azután a gyökérzet és csak kevés vizet vesz fel a talajból. Ha azután hirtelen forró, napos idő támad, a dus nyári lombzat kénytelen egyszerre sok vizet párologtatni. De a gyökérzet benne van még a tunya működésben s így hamarosan nem bír annyi vizet szállítani, mint amennyi párolog s ennek következménye a lombzat hirtelen elszáradása.

Az említett időjárási viszonyok között egyéb növények pusztulása is már észleltetett. Hogy mi szerepe lehetett a pusztulásban a kérdéstevő által említett „rozsdá”-nak és apró élősdieknek, azt csak akkor ítélném meg, ha a rozsdás szárazakat, illetve az élősdieket láthattam s így meghatározhattam volna.

Mezey Gyula.

Beteg buza. (Felelet a 359. kérdésre.) K. S. ur eléggé fejlett búzát küldött, amelynek csak az a baja, hogy sárga. De ha közelebbről vesszük szemügyre a buzaküldeményt, látjuk, hogy csak az alsó levél egészen sárga s már száradó, a rákövetkező (alulról számított) második levélnek csak felső vége sárga, míg a legfiatalabb felső két vagy három levél egészen zöld. A szár, a tenyészcsucs, a gyökérzet teljesen egészséges általában. Csupán egy-két levél lemezén észlelhetők a bőr alatt apró rozsdafoltok és csak egyetlenegy szár tövén akadtam egy hosszúság barnaszegélyű foltra, mely a hesszeni légy lábnyomának tekinthető. Hiszem, hogy a buza baját a szárazság okozhatta, s hogy a buza meleg esős időjárásra teljesen helyreáll, mert parazita betegség nem oka e sárgulásnak.

M. Gy.

Penészes rozs. (Felelet a 360. sz. kérdésre.) A küldött rozs gyökérzetén tényleg van penészképződés, de a gyökereket belepő penészgombák nem okai, hanem okozatai, következményei a bajnak. Ugyanis a küldött fejletlen rozsszárak között több egészen el van halva, sárga, elszáradt, míg a rozs másik része lilaszínű, nemcsak a tövön, hanem a felsőbb levélhüvelyeken is. A rozs, mint az a gyökerekre tapadó földrészekből látszik, kötött talajba van vetve.

A növények képe arra vall, hogy a rozs fagykárt szenvedett, minek következtében a zseggébb hajtások teljesen elfagytak s ezek elhalt gyökérzetére telepedett azután a kötött nedves talajban a penész.

M. Gy.

Szabad-e a kétszerest pácizni? (Felelet a 361. sz. kérdésre.) A kétszerest bátran úgy lehet pácizni, mint a tiszta búzát, mert a rozsnak nem árt jobban, mint a búzának a rézgáliczpác, sőt a rozs valamivel edzettebb a rézgáliczpáccsal szemben. Igaz, hogy hazánkban ritkán, de előfordul, hogy a rozs is kősüzkös lesz (okozója a rozs kősüzköjének a *Tilletia secalis* Kühn nevű ősöggomba) s így a kétszeres pácizásával egyszerre mind megátoljuk a rozs esetleges ősüzkösödését is.

M. Gy.

KÜLFÖLDI SZEMLE.

Anglia. Magyarország kivitele és az angol piac. Az angol piacok terményeink fogyasztásában mindenkör fontos szerepet játszottak, ám újabban az amerikai verseny folytán a helyzet lényegesen megváltozott. Gabonánk, borunk, gyümölcsünk, hüvelyesünk egymásután tért vesztettek az angol piacokon, csakis lisztünk volt képes óriási erőfeszítéssel helyét megőrizni. Legújabb hírek szerint azonban a helyzet megint javunkra fordult. Ugyanis az Egyesült-Államok a mezőgazdasági művelésről fokozatosan és mindinkább az ipari termelésre térnek át; ez egyrészt a belföldi fogyasztás növekedését, másrészt a terményárak emelkedését idézte elő. Hazánkban viszont a mezőgazdaság belterjesebbé és sokoldalubbá vált, terményeink elsőrendűek, úgy, hogy az angol piac kényes igényeivel hovatovább hazai terményeink felé fordul. Kivitelünknek az a legnagyobb veszedelem, hogy túlyomólag bécsi és németországi exportőrök kezében van, kik sok esetben visszaélnék a magyar áruval, mert silányabb minőségű egyéb terményekkel keverik. Az angol piacok fölvevőképesége annyival is nagyobb, minthogy onnan a tengerentúlra is jelentékeny mennyiségeket szállítanak.

Terményeink közül a kivitel szempontjából legfontosabbak a liszt, a tojás, az árpa, a cukor és a burgonya. A magyarországi tojás legkedveltebb az olasz után, kár hogy az említett külföldi közvetítők gyakran silányabb minőségű galicizai és orosz tojással keverik. Liszt-kivitelünk helyzete is erősen javult az utóbbi 2 év óta. A kereslet élénkebb, az árak is jobbak, mint előzőleg, úgy, hogy kivitelünk Fiumén át mindinkább emelkedik. Árpakivitelünk, mely azelőtt csak szörványos volt, 1902 óta mind jelentékenyebb lesz. Ha az új német kereskedelmi szerződés a Németbirodalomba irányuló árpakivitelünket megnehezítené, akkor a fölösleget könnyen fogjuk elhelyezhetni az angol piacokon, melyek a kiváló minőségű és szakszerűen kezelt magyarországi sörárpát megkedvelték. Czukorkivitelünk, hogy a keleti piacokat elvesztette, szintén Angliában talált új piacot. Burgonyakivitelünk alig pár hónapja lendült föl erősebben s máris több száz vagonrakományal szállítottunk Hullba, Londonba. Főleg a homoki, nehezen romló, nemesebb fajtákat kere-

sik. Hogy statisztikai adatokat is idézzünk, 1901-től 1903-ig, tehát két év alatt liszt-kivitelünk 385,863 métermázsáról 474,786 métermázsára, árpakivitelünk 131,289-ről 468,330 métermázsára, közvetlen tojás-kivitelünk 19,996-ról 28,175 métermázsára és czukorkivitelünk 50,843-ról 1.205,843 métermázsára emelkedett.

Olaszország. Műtrágyabevitel. Az apuliai tartományban a műtrágya használata tekintetében végzett kísérletek jól sikerültek. Eppen ezért már a közel jövőben várható, hogy a műtrágyabevitel jelentékenyen emelkedni fog. A műtrágyák detail-értékesítése ezidőszereint az olasz gazdasági egyesületek kezében van, melyek mindent elkövetnek, hogy a műtrágya-félek használatát népszerűsítsék s emellett a közvetlen kereskedelem kiszorításával az olasz beszerzést biztosítsák. A végzett kísérletek alkalmával a magyarországi származású műtrágya úgy árra, mint minőségre nézve különösen alkalmasnak találtott. Legkeresettebb műtrágyák a thomassalák, a csontliszt (szuperfoszfát), az ammoniak-sulfát, a káliumsulfát, a káliumchlorid és a nátrium-salétrom.

Oroszország. Szibéria vajkivitele. A Köztelek folyó évi 28. számában már megemlékeztünk a szibériai vajkivitel helyzetéről a most folyó orosz-japán háború alkalmával. Megirtuk, hogy a szibériai vaj rendes szállítása a háború kitörése folytán veszélyeztetettnek látszik, ez azonban oroszországi jelentések szerint nem következett be, mert a rendes szibériai vajszállítást a vasutak váratlanul simán bonyolítják le. Szállítási akadályok csakis a tejedényben, a nagyobb tejszállítványok folytán, állhatnak be. A vasuti hatóság a szibériai vaj szállítására hetenként 2 különvonatot engedélyezett Kurgan és Riga állomások között. Ez teljesen megfelel a szükségletnek.

A szibériai vajkivitel céljaira Szent-Péterváron felállítani tervezett hűtőtelepek terve felsőbb jóváhagyás alatt van s kedvező elintézés esetén a telepek már a jövő vajkiviteli idény előtt megnyitva. A telep részére kiszemelt hely igen alkalmas, mert a vasuti kocsik a telepre bevezetnek, a hajók pedig közvetlenül mellette köthetnek ki. A hűtőtelepek a vajon kívül a kormány által meghatározandó egyéb élelmiszerek raktározására is fognak szolgálni.

A vajkivitel fejlesztése céljából a reváli elevátort is berendezik vajhűtésre.

Ausztrália. Juhtenyésztés. Az európai állattenyésztést fenyegető ausztráliai juhtenyésztés az utolsó 2 év óta erősen hanyatlott. Míg 1901-ben New South Walesben a juhállomány 61 millió db-ra rugott, addig 1902. év végén már csak 26 millió db-ból állott az állomány, mely az 1903. év első hónapjaiban további veszteségeket is szenvedett. Ehhez járul, hogy a múlt őszi száraz időjárás következtében az ellés is gyenge volt, úgy, hogy a juhlétszám gyarapodása alig tett 20%-ot. A múlt évben mindemellett 4 millió db juh került levágásra és azonkívül nagyobb mennyiségű élő juh vitetett Gueenslandba, hoi a juhállomány majdnem teljesen kipusztult. A külföldről bevitt tenyészjuhok száma elenyészően csekély; a következő elléstől az állománynak 8-8 1/2%-kal val növekedését várják.

Egyesült-Államok. Gyümölcsértékesítő szövetkezet. Az Egyesült-Államok gyümölcstermesztő szövetkezeteiről a „Köztelek” hasábjain már ismételten megemlékeztünk, mezőgazdasági szempontból azonban különösen fontos az 1903. elején a kaliforniai farmerek és kereskedők által Sacramento-ban alakított gyümölcsértékesítő szövetkezet (California Fruit Distributors Association), mely a legjelentékenyebb a már eddig fennállott értékesítő- és raktárszervezetek között. Ehhez tartoznak Kalifornia legnagyobb gyümölcstermesztői és kereskedői. A szövetkezet a természet tekintetében semmiképpen sem korlátozza tagjait, az értékesítést azonban kizárólag a Sacramento-ban felállított központi iroda eszközli, mely viszont ügynökeit az egyes tagok rendelkezésére

A Selypi cukorgyár Részv.-Társ. (Erőtakaromány-osztálya)

„az 1903. évi kolozsvári gazdasági kiállításon kitüntetve”
ajánlja: MELASSIT erőtakaromány gyártmányait igás állatok, minden fajtájú hizó állatok és tehének takarmányozására. Igás állatoknál fokozza a munkabírást, tehéneknél emeli a tejelő képességet és javítja a tej minőségét, hizóknál elősegíti a hus és zsírképződést. — Olcsó takarmányozást és kitűnő eredményeket biztosít. — Árjával, mintákkal és egyéb szükségelt felvilágosításokkal szívesen szolgál a központi iroda:

Telefon szám: 56-35.

BUDAPEST, IX., Szvetenay-utca 10/B. sz.

Telefon szám: 56-35.

Megrendelések a Magyar Mezőgazdák Szövetkezeténél is eszközölhetők.

idézünk.
 kiviteltünk
 termársára.
 termársára.
 ról 28.175
 50.843-r l

Az apuliai
 tekinteté-
 tek. Éppen
 hogy a mü-
 ni fog. A
 szerint az
 van, melyek
 trágya-félék
 a közvetítő
 beszerzést
 alkalmával a
 úgy árra,
 ámasnak ta-
 homassalnak,
 oniakszulfát,
 a nátrium-

A Köztelek
 elékezünk a
 most folyó
 rituk, hogy
 háboru ki-
 zik, ez azon-
 nem követ-
 rajszállítást a
 k le. Szállí-
 a nagyobb
 be. A vasuti
 hetenként 2
 és Riga állo-
 a szükség-

Szent-Péter-
 terve felsőbb
 ptézés esetén
 ny előtt meg-
 lt hely igen
 epre bevezet-
 mellette köt-
 kívül a kor-
 telmizikkek

aból a revál
 európai állat-
 uhtenyőszés
 Mig 1901-ben
 1 millió drbra
 csak 26 millió
 1903. év első
 is szenvedett.
 áraz időjárás
 olt, úgy, hogy
 ett 20%-ot A
 íb juh került
 ennyiségű élő
 juhállomány
 földről bevitt
 sekély; a kö-
 8-81/2%-kal

sertésesítő sző-
 ölestermesztő
 bajin már is-
 zdasági szem-
 z 1903 elején
 kedők által
 értékesítő sző-
 Association),
 1903-ig fennállott
 özött. Ehhez
 gyümölcsster-
 zett a termés-
 m korlátozza
 ról a Sacra-
 esközi, mely
 rendelkezésére

szertésesítő sző-
 ölestermesztő
 bajin már is-
 zdasági szem-
 z 1903 elején
 kedők által
 értékesítő sző-
 Association),
 1903-ig fennállott
 özött. Ehhez
 gyümölcsster-
 zett a termés-
 m korlátozza
 ról a Sacra-
 esközi, mely
 rendelkezésére

ya)

a a munka-
 mányozást

am: 56-35.

bocsátja. Ha pl. valamelyik egy kocsiakomány gyümölcsöt adott fel, akkor a központ a hozzá naponként beérkező piaci jelentések alapján a szállítmányt arra a piacra irányítja, ahol azidő-szerint legkedvezőbbek az eladási viszonyok. Az eladást a központ ottani ügynöke eszközli és a befolyt összeget a feladónak átutalja. A gyümölcs-átvitel alkalmával esetleg felmerülő vitás kérdéseknél a feladót a központ képviseli. Természe-tesen az ilyen szövetkezés alapfeltételeit a be-csületeség, a részrehajlatlanság és az összes tagokkal szemben tanusítandó igazságos meg-osztás képezik, hogy így az előnyöket vala-mennyien egyenlő arányban élvezhessék. A si-keres működés pedig megkívánja, hogy az egyes gyümölcsfélék és fajták piaci konjunkturáiról pontos és gyors értesítések szerezzenek be. Ezt pedig a fentebb ismertetett szövetkezet üg-ynökei útján a szüret ideje alatt naponként be-szerzi a fontosabb piacokról.

A szövetkezet 1903. évi működése teljesen kielégítő volt. Állítólag a Kaliforniából kivitelre került gyümölcsfajták összes mennyiségének mintegy 90% át ez a szövetkezet adta el, az azonban bizonyos, hogy a szövetkezet által el-adott és szállított gyümölcsfajták mennyisége 6999 kocsiakományt tett egyenként 20 tonna sulyban.

A hentesek sztrájkja.

Amióta a székesfőváros az új sertés-vágóhidját és vásárját megnyitotta, azóta foly-tonos a panasz és az elégedetlenség a buda-pesti hentesek körében. Persze megszűntek azok a szép idők, amidőn a hentesek a leg-csekélyebb egészségügyi ellenőrzés mellett vág-hattak, amidőn mint 1896-ban megtörténhetett, hogy sertésveszben elhullott állatok húsát és zsirját is forgalomba hozhatták. Igaz másrészt az is, hogy az új vágóhid súlyosabb terheket ró a hentesekre az azelőttinél, végül, hogy a sertésvásártéren kötelező élősuly szerinti adás-vétel terhesebb a kőbányai szokványánál. Mind-ezek a körülmények a henteseket arra inditot-ták, hogy a sertés hús árát folytonosan és foko-zatosan emeljék, minek azután az lett az eredménye, hogy a sertés hús oly drágává lett, hogy szinte luxusszámba ment a fogyasztása, a közönség tehát lassanként leszokik a sertés hús fogyasztásáról és a hentesek munka és kereset híján egymás után tönkre mennek. A hentesek jajgatását már most az egész közvélemény észreveszi, de a közönség bajait senki sem orvosolja.

A közéletmezési bizottság és vezetője Melly Béla tanácsos újabban erélyesen igyekszik a bajokon segíteni, de a székesfőváros és az egészségügy érdekeit nem hajlandó a hentesek érdekeinek feláldozni. Ezért azután a hentesek egy-néhány napig sztrájkoltak, illetve bojkottál-ták a sertésvásárt. Tegnap pedig a közgyűlésen a hentesek az iparukkal érintkező faktorokra igyekeztek a bajok okait hárítani.

Azok a javaslatok és kívánságok, melyek-et a hentesek a mostani akció alkalmából szóba hoztak és amelyeket úgy tüntetnek fel, mintha azok megvalósítása esetén a helyzet javulna, helyt nem állhatnak. Így az első és főkövetelések az élősuly eltörlése és a kőbányai üzleti szokás behozatala csak hátrányos volna úgy a budapesti vásárra, mint a fogyasztó-közönségre. Mert Kőbányán nagyrészt szerb áru kerül eladásra s a szerb kereskedő, ki máshova nem mehet, kénytelen megalkudni a helyzettel, de a magyar tenyésztő, aki szaba-don mehet kifelé árujával, nem nyugszik bele a páronként való 45 kilós sulylevonásba. Így a magyar termék egyenesen Ausztria, különösen Bécs felé irányítodnék, ahol mindig

keresett áru és fogyasztási cikk a magyar sertés. Ha a budapesti piacon a kőbányai szokvány hozatnék be, a felhajtás csakugyan nem lenne kielégítő, amiről ma szó nem lehet. Egészen világos tehát, hogy az élősuly kérdését csak azért vetették fel, hogy fedezzék ezzel a jog-sulatlan nagy áremelkedést. Épp így helyt nem álló az a vád, hogy a drágulást a galicziai és a horvát termék behozatalának eltöltése idézte elő s a drágaság csökkentése attól függ, hogy megnyílik e az a két határ a behozatal számára. Ugy Horvátországból, mint Ausztriából teljesen szabad a behozatal. Május 1-én Ausztriában 97 község volt zárlat alatt állapotbetegség miatt, semmi egyéb tiltó intézkedés nincs, csakis az állategészségrendőri szabályok tar-tatnak meg oly szigorral, mint bent az ország-ban. Ugyanez a viszony a horvát területtel szemben is. Végelemzésében a helyzet az, hogy a budapesti sertés hús drágaságát enyhíteni nem lehet azokkal az intézkedésekkel, amelyek az érdekeltek köréből eddig úgy voltak feltüntetve, mint amelyek e bajon okvetlenül segítenének, s az is tény, hogy a felhajtás mindig kielégítő mértéke nem igazolja a hentesiparosok most megindított akcióját. Annál kevesebb jogosult-sága van ennek, mert a termelőnek fizetett és a fogyasztótól szedett árak között nagy és igazolatlan különbség van.

Meg kell szüntetni tényleg azt az egyen-lőtleniséget, amely a budapesti élősuly szerinti vásárt és a kőbányai szokvány között van. A kormány rendelje el Kőbányán is végre-va-lára az élősuly szerinti adás-vétel kényszerét és vessen véget a kőbányaiak semmivel sem indokolható monopoliumának. Kormány és fő-város mozdítsa elő a hentesek által indokolat-lanul drágává tett sertés hús helyett a birka és a marhahús-fogyasztás emelkedését a meg-felelő vásári berendezések szaporításával, a vágatási és vásári díjak olcsóbbá tételével, megfelelő tarifális kedvezményekkel. Mert azt még sem lehet tenni, hogy egy pár hentes saját érdekeinek túlságos védelmével a fogyasztót és termelőt egyaránt megkárosítsa.

VEGYESEK.

Mai számunk tartalma:

Az „OMGE.” közleményei	Oldal.
Tejszövetkezetek 1903. évi kimutatása	744
A hentesek sztrájkja	748
	755
Tárca.	
Tavaszi hajítás	746
Növénytermesztés.	
Gyógyfütermesztés	749
Gazdasági gépészet.	
A pozsonyi kiállítás gépészeti újdonságai	750
Szőlőszet, kertészet.	
Szilvás trágyázása műtrágyákkal	751
Baromfityénység.	
Az emdeni-olasz fajta ludak keresztezési ivadékaikról	752
Levelszekrény.	752
Külföldi szemle.	754
Vegyesek.	756
A székesfőváros és a szociális reformok. — Új sertésgyógymód. — Szakirodalmi pályázat. — A borvámzáradék kérdése Ausztriában. — 110,000 selyemtermelő. — A baromfityénység felendité-sére.	757
Kereskedelem, tőzsde.	756
Szerkesztői üzenetek.	758

A székesfőváros és a szociális refor-mok. Budapest fő- és székváros legutolsó köz-gyűlésén arról volt szó, hogy a kormánynak a vasuti sztrájk alkalmával tanusított erélye és következetességeért köszönet szavazzassék. Az ide vonatkozólag benyújtott indítvány nagyon hézagos volt, a szociális szempontokat teljesen figyelmen kívül hagyta, holott ezeknek kieme-lésére sohasem kínálkozott kedvezőbb alkalom, mint éppen most. A budai szabad polgári párt egyik tagja, Bernát István dr. reá utalt arra, és sokak helyeslése között tette meg azt az indítványt, hogy a főváros saját jó hírneve érdekében bővítsé ki a határozati javaslatot azzal, hogy az okos szociális reformok mulha-tatlanul szükségesek és pótolni kell azokat a mulasztásokat, melyeket ezen a téren a törvény-hozás évek során át elkövetett. Megtörtént azonban a fő- és székváros közgyűlésén az, hogy ezt a teljesen megokolt javaslatot a nagy többség leszavazta, bizonyítékot nyújtva arra, hogy mennyire elmaradott álláspontot képvisel, mennyire nincs érzéke az idő követelménye iránt és milyen korlátozott szempontból ítéli meg a helyzetet. Bennünket, agráriusokat, kiket évek során át reakcióval vádoltak és a haladás ellenségeinek igyekeztek feltüntetni, teljesen igazolt ez az elutasító határozat, mert ebből látható, hogy nem mi, hanem azok a haladás-nak ellenségei, akik ilyen dolgot a XX-ik század-ban, melyről mindenki tudja, hogy a szociális reformok századja lesz, el tudnak utasítani maguk-tól és ezzel táplálékot nyújtanak azoknak, akik őket az önző és kizsákmányoló gazdasági politika híveinek hirdetik.

Új sertésvesz-gyógymód. A „Köztelek” 34. számában említést tettünk a monori sertésvesz-gyógyítási kísérletezésről. E hó 4-én a kísérletezők meghívására szerkesztőségünk egyik tagja Monorra utazott és az ott tapasztaltakat a következőkben adja elő: A kísérletezés Monoron egy új szabadalmazandó gyógyszerrel állami felügyelet alatt történik, amelynek főtáplálói Simay Gyula földbirtokos és Hazslinszky Károly gyógyszerész. A kísér-letezést Tátray János m. kir. állategészségügyi felügyelő, egy külön e célra kirendelt buda-pesti és a monori állami állatorvos segédleté-vel vezeti és ellenőrzi. A kísérletezés helye Simay Gyula udvara, hova az idegeneknek tilos a bemenet és ahol a felügyeletet 2 ór végzi. A kísérleti süldők egy deszkafallal kétfelé osztott és kívülről teljesen elzárt akolban elhelyezték. A kísérlet eddigi le-folyása a következő: Egy közös helyről vásárolt 20 drb malacz, két 10-es falkába választott szét a két akolrekeszbe és ezek közül Tátray állategészségügyi felügyelő jelölte ki, melyik csapat takarmányoztassék gyó-gyszeres takarmánnyal. Az etetés és a takar-mánykészítés mindig állatorvosi felügyelet alatt történik. Az egy üstben főtt takarmány két egyenlő részre osztatik; az egyiket kapják a gyógykezelt sertések orvossággal, a másikat a kontroll sertések, persze orvosság nélkül. Az április 14-én beállított 10 drb kontroll malacz-ból május 4-ig elhullott 7 drb és már a 8-ik is beteg volt. Az eléjük öntött moslékot és szemes tengerit csak immel-ámmal ették. A gyógykezelt 10 drb malacz közül május 4-én egy drb kihögött, a többi teljesen egészséges-nek látszott. A moslékot móhon fölhabzsolták, az utána kiszórt tengerivel együtt. Az elhullott malaczokat az ellenőrző állatorvos az állator-vosi főiskolához küldötte be boncolás és az elhullás okának megállapítása végett. Május 4-én a gyógykezelt állatok a kontroll malaczok rekeszbe tették át, mely most már, 7 drb

TATAI DARABOS SZÉN lokomobilnál, gőzeknél teljesen pótolják a porosz szenet, e mellett sokkal olcsóbbak, használatuk nagy megtakarítást eredményez.

TOJÁS és TÉGLA BRIKETT

BÁNYÁK: Tata, Királd, Sajó-Szent-Péter, Dorogh, Tokod, Ebszöny. — **EBSZÖNYI MÉSZ.**

MAGYAR ÁLTALÁNOS KOSZÉNBÁNYA RÉSZVÉNYTÁRSULAT BUDAPEST, V., Erzsébet-tér 19.

elhullása után, sertésvész és pestissel föltétlenül fertőzöttnek tekinthető. 3—4 hét lefolyása alatt itt fog eldőlni, van-e az új gyógyszernek tényleges gyógyhatása, avagy nincsen. Ha a gyógykezelt állatok a fertőzött akolban is egészségesek maradnak, úgy a gyógyhatás kétségtelen. Hogy aztán mily irányban érvényesül a gyógyhatás, és miként hasznosítható az a gyakorlatban, azt megállapítani az állatorvosi szakértők dolga. A kísérletezés különben, miként már ismételt említettük, állami szakértők felügyelete alatt áll és így bizvást remélhetjük, hogy a kérdéses gyógyszer valószínűleg értéken fog megbiráltatni.

Szakirodalmi pályázat. A kassai m. kir. zsd. tanintézet hallgatók gazdasági egyesülete az alábbi pályamunkákra pályázatot hirdet: egy *üzemtan*, egy *állattenyésztési* és egy *növénytermesztési* pályakérdésre. A bíráló-bizottság által legjobbnak ítélt munka 75 K., a második 50 korona és a harmadik 25 K. jutalomban részesül. A jelgés pályázatok legkésőbb folyó évi június hó 15. déli 12 óráig az egyesület elnökéhez küldendők be. Pályázhatnak az egyesület tiszteletbeli és rendes tagjai. Bővebb felvilágosítás az egyesület jegyzőjétől szerezhető.

A borvámzáradék kérdése Ausztriában. Körber osztrák miniszterelnököt Vuković horvát képviselő a napokban megkérdezte Miraglia olasz szenátor küldetésének eredményéről. Körber kijelentette, hogy aggodalomra ok nincsen, minthogy Olaszország mérsékelte követeléseit. Jelenleg csak bizonyos mennyiségű fehér bor behozatalára adandó korlátolt kedvezmények körül forog a kérdés. A kormány a borbehozatal tekintetében semminemű kedvezményt nem szándékozik biztosítani, ha csak erre egyes ipari körök, különösen a fakereskedők, nem kényszerítik. — Mindenesetre kíváncsiak lehetünk arra, hogy az egyes ipari körök mily kényszerítő eszközökkel bírnak a kormánnyal szemben, hogy azt külföldi érdekekért a bel-földi bortermelést áldozatul dobja. Annál is inkább érdekel bennünket ennek a kérdésnek megoldása, mert ez Ausztriának és Magyarországnak egyaránt érdeke. Ami az olasz fa- és lövevényi vámok felemelésével való fenyegetőzést illeti, ez az olasz viszonyok ismerője előtt egyszerűen nevetséges. Olaszországnak feltétlenül szüksége van fánkra és lovainkra, ha tehát a bevételi vámkat emeli, akkor ezt is a saját zsebéből kell fizetnie. Különben is a borbehozatali kedvezmény követelése ellenében elég fegyvert szolgáltat Olaszországnak a déligyümölcsök és tengeri halak kiviteléhez fűződő érdeke. — A magunk részéről Körber dr.-nak feleletét, eltekintve a borbehozatali kedvezmény esetleges biztosításától, megnyugvással fogadjuk annál is inkább, mert Tisza István, magyar miniszterelnök szintén ebben az értelemben nyújtott felvilágosítást a képviselőháznak és így bizalommal, de mindenesetre ügyelve a fejleményekre, várhatjuk a végleges megállapodást. — Hogy mit akarunk? Azt már ismételt megmondottuk: hogy a végmegállapodásba az ország bortermelésére káros kikötések ne kerüljenek; erről remélhetőleg gondoskodik maga a kormány és a törvényhozás, ellenőrizi pedig az egész ország érdekelt köreinek közvéleménye.

110,000 selyemtermelő. Szekszárdról jelentik: Örvendetes emelkedés mutatkozik a selyemtenyésztésnél. A selyempetékiosztás most van folyamatban a szekszárdi felügyelőségél és a tavalyi számot is túlhaladta már az ideje. Tavaly 107,702 család foglalkozott selyemtermeléssel, összesen 1 millió 707 kilogramm gubót termeltek. A termelők keresetével arányban javult a selyemgyári munkások keresete, akiknek 1 millió 700 ezer koronát fizettek ki. A selyemtenyésztés révén a múlt év végén 4,805,182 koronát fizettek ki. Éppen arra tekintettel, hogy a termelés növekvőben van, ez idén Lugoson és Mohácson épül selyemfonó, ezenkívül tervben van az Alföldön és pedig Békéscsabán selyemgombolyító gyárak felállítása.

A baromfitenyésztés fellendítésére Tallián földmívelésügyi miniszter a budapesti állattenyésztési felügyelőségnek 800 korona állam-

segélyt engedélyezett, hogy azt fajnemes baromfi megvételére fordítsa és a vett anyagot cserében ossza ki.

Mezőgazdasági termékeket a vasutas sztrájk alatt alakult árak folytán előnyösen értékesít Kovács Antal nagybizományos, Budapest, IX., Mátyás-utca 3.

Nyilttér.

Szuperfoszfátot

Stassfurti kainitot

szavatolt 12.4% tiszta káli-23-24% kén-savaskáli tartalommal

Stassfurti kálitrágyasót

szavatolt 40% tiszta káli-74-76% kén-savaskáli tartalommal

Kovasavas-kálit

(dohánytrágyázásra) továbbá mindennemű egyéb műtrágyaféléket azonkívül

Rézgáliczot

(98-99%) elismert kítűnő minőségben legolcsóbban szállít a

"HUNGÁRIA"

MŰTRÁGYA, KÉNSAV ÉS VÉNYI IPAR RÉSZV. TÁRSASÁG
BUDAPEST, V., FURDO-UTCZA 8. sz.

1903. évi forgalom: 26000 zsák

Felhívjuk a t. cz. gazdaközönség figyelmét

a budapesti gyapju-aukciókra

melyek első sorozata

1. évi július hó 6., 7., és 8-án tartatik meg.

Az aukciókra felküldött és „Gyapjuárverési vállalat Budapest, Dunaparti tóherpályaudvar” címzett gyapjuküldemények a M. Á. V. összes vonalain tetemes díjkezdményben, valamint ingyen raktározásban részesülnek. Bejelentéseket elfogad és mindennemű felvilágosítással szolgál:

GYAPJUÁRVERÉSI VÁLLALAT

HELLER M. S TÁRSA

BUDAPEST,

V., Erzsébet-tér 13.

KERESKEDELEM, TŐZSDE.

Budapesti gabonatőzsde.

(Guttman és Wahl budapesti terménybizományi cég jelentése.)

Napijelentés a gabonaüzletről. 1904. május 6.

Az időjárás az utóbbi napokban erősen lehült és habár az ország különféle vidékein volt eső, az korántsem mutatkozott elegendőnek és nagyobb mérvű csapadék, ugyszintén melegebb idő nagyon kívánatos volna. Készüzletben elég jó kínálat és a malmok élénkebb vételkedve mellett, az irányzat szilárdabb lett és

elkelt mintegy 25000 métermáza buza 21/3-5 fillérig magasabb áron.

Ross mérsékelt forgalom mellett, ugyancsak megszilárdult és úgy helyben, mint helybeli egyenértékre, azonnal szállítva, 6.35-6.45 koronáig talált vevőkre.

Takarmányárpa változatlan, helyben és helybeli egyenértékre 5.60-6.75 koronáig, erőteljesebb szemű árúért 6-6.10 koronáig fizetnek.

Zab csekély forgalomnál szilárdabb; helyben, minőség szerint, 5.30-5.75 koronáig volt értékesíthető. **Tengeri** mérsékelt üzletnél, ártartó, helyben és helybeli egyenértékre, azonnal szállítva, 5.05-5.10 koronáig adható el. Kabán 4.85, Kenderesen 4.82 1/2 koronáért kínálnak tengerit.

Mák változatlan irányzatnál, helyben átréve 23-24.50 koronáig jegyezt.

A ma délelőtti tőzsdén, a következő készáru kötések jegyeztettek hivatalosan:

Buza. Tiszavidéki: 700 mm. 80 k. 8 K. 55 f., 650 mm. 80 k. 8 K. 35 f., 300 mm. 80 k. 8 K. 50 f., 200 mm. 80 k. 8 K. 50 f., 200 mm. 80 k. 8 K. 45 f., 200 mm. 80 k. 8 K. 32.5 f., 100 mm. 80 k. 8 K. 50 f., 200 mm. 80 k. 8 K. 50 f., 150 mm. 80 k. 8 K. 50 f., 510 mm. 80 k. 8 K. 40 f., 300 mm. 80 k. 8 K. 50 f., 200 mm. 80 k. 8 K. 50 f., 200 mm. 80 k. 8 K. 50 f., 200 mm. 80 k. 8 K. 42.5 f., 200 mm. 80 k. 8 K. 42.5 f., 2000 mm. 79.5 k. 8 K. 52.5 f., 500 mm. 79.5 k. 8 K. 50 f., 200 mm. 79.5 k. 8 K. 40 f., 200 mm. 79 k. 8 K. 45 f., 200 mm. 79 k. 8 K. 42.5 f., 100 mm. 79 k. 8 K. 42.5 f., 1087 mm. 78.5 k. 8 K. 40 f., 100 mm. 79 k. 8 K. 35 f., 100 mm. 78 k. 8 K. 35 f., 100 mm. 78 k. 8 K. 30 f., 1140 mm. 75 k. 7 K. 80 f.

Mezőhegyesi: 2430 mm. 76.4 k. 8 K. 20 f.

Felsőmagyarországi: 100 mm. 78.5 k. 8 K. 15 f.

Bácskai: 300 mm. 77.5 k. 8 K. 20 f.

Árpa: 100 mm. 5 K. 97.5 f., 100 mm. 5 K. 92.5 f., 500 mm. 5 K. 75 f. kpf.

Zab: 100 mm. 5 K. 70 f., 100 mm. 5 K. 55 f. kpf.

Tengeri: 100 mm. 5 K. 07.5 f., 200 mm. 5 K. 05 f. kpf.

Budapesti takarmányvásár. (IX. kerület Mester-utca. 1904. május hó 6-án. A székesfővárosi vásárigazgatóság jelentése a „Köztelek” részére.)

Felhozott a szokott községekben 168 szekér réti széna, 13 szekér muhar, 20 szekér zsupszalma, 11 szekér alomszalma, 2 szekér takarmányszalma, — tengeriszár, 12 szekér egyéb takarmány (lóhere, luczerna, zabosbüköny, köles, stb.), 200 zsák szecska.

A forgalom lanyha.

Árak fillérekben q-ként a következők: réti széna 400-600, muhar 660-370, zsupszalma, 250-260, alomszalma 200-230, takarmányszalma 300-300, 100 kéve tengeriszár —, egyéb takarmány 480 500, zabosbüköny 560-600, lóhere —, luczerna —, köles —, sarju 460-470, szalmaszecska 340-360. Összes kocsiszám 228. Összes súly 273,600 kg.

Szeszüzlet.

Nagyobb fedezési vásárlások és élénk vételkedv folytán több tétel finomított szesz és élesztőszesz adóva, kötszére és későbbi szállításra változatlanul szilárdan kelt el.

Helybeli és vidéki egyesült szeszgyárak részéről finomított szesz 151.50-152 K. adóva és 52.50 K. adózatlanul kelt nagyban.

Élesztőszesz felsőmagyarországi vevők által vásárolva 151.50-152 K. adóva és 52.50 K. adózatlanul kelt. Denaturált szesz hordóval együtt 47.50-48 K. jegyeztetik.

Mezőgazdasági szeszgyárak részére kontingens nyersszesz e héten g, éren volt ajánlva és fedezési vásárlások folytán több tétel 44-45 K. kelt kisebb szállításra. Exkontingens nyersszesz 1/2 K. olcsóbban volt ajánlva.

Kivételre változatlan szilárd az irányzat.

A kontingens nyersszesz ára Budaposten 46.50-47.50 korona.

Budapesti heti jegyzés:

	nagyban	kicsinyben
	k o r o n á k b a n	
Finomított szesz	151.50-152.50	153-154
Élesztőszesz	151.50-152.50	153-154
Nyersszesz adóva	149.50-150.50	151-152
Denaturált szesz	47-48	49-50

Az árak 10,000 literfokonként hordó nélkül bérmentve, budapesti vasutállomáshoz szállítva, készpénzfizetés mellett értendők.

Vetőmagvak. (Mauthner Ödön tudósítása.)

A forgalom élénk volt a lefolyt héten, de a rendelések nem voltak nagyok. Érdeklődés főleg takarmányrépamagvak, muhar, köles és mustármag iránt mutatkozott. Takarmányrépamagvak igen nagy mennyiségben keltek el, mert a fiatal palántákban a különböző rovarok, de különösen az ormányos bogár sok kárt okozott. Lenmag néhány nagyobb tétel hanyatló árak mellett adatott el. Fűmagvakat és fűmagkeveréket is rendeltek, de nem számottevő mennyiségben.

Jegyzések nyersáruért 50 kg-ként Budaposten.

Vöröshere	54-60	korona
Luczernamag	53-58	"
Muharmag	7-7.50	"
Baltaczimmag	12.50-13.50	"
Takarmányrépamag impregnált	36-44	"
Takarmányrépamag nem impregnált	25-35	"

Nemzetközi gabonapiacz 1904. április hó 29-től május 5-ig. (Lezárva május hó 6-án déli 12 órakor.)

(Jegyzések 100 kg-ra értendők koronákban.)

Table with columns: Effektiv ár, Irányzat a hét kezdéséhez viszonyítva. Rows include Buza, Rozs, Arpa, Tengeri, Zab for various cities like Budapest, Bécs, Berlin, London, Liverpool, New-York, Chicago, Buenos Ayres.

Table with columns: Határidős ár, Irányzat a hét kezdéséhez viszonyítva. Rows include Buza, Rozs, Tengeri, Zab for various cities and time periods.

Vetőmagvak ólomzárólása. *)

Budapest, 1904. május 5.

A budapesti m. kir. állami vetőmagvizsgáló állomás az 1903-1904. idényben, azaz 1903. évi július hó 1-étől a mai napig az alant megnevezett magkereskedők-nél és termelőknél a következő vetőmagmennyiségeket ólomzáróltatta:

Table with columns: Ólomzáróltató fé, Lucerna, Lohere, Egyéb, Összesen. Lists various seed suppliers and their quantities.

*) A hazai mezőgazdaságra káros amerikai heretű magvakat a magvizsgáló állomás nem ólomzáróltja. **) Leszámitoló és pénzváltó banknak olvasandó L. P.

Az Erzsébet-Gőzmalom-Társaság tüzleti tudósítása a „Köztelek” részére. Budapest, 1904. május 5-én. Kötelezettség nélküli árak 50 kilónként, zsákostul, összesült tiszta súlynak véve, a budapesti vasuti és hajóállomásokhoz szállítva:

Table with columns: Sz., 0, 1, 2, 3, 4, 5, 6, 7, 7 1/2. Rows include 8-as takarmányliszt, buzakorpa, finom goromba.

Table with columns: Rozsliszt, 0, 0/I, I, I/B, II, II/B, SR, III. Lists various flour types and prices.

Lujza gőzmalom r.-t. jelentése a „Köztelek” részére. Budapest, 1904. május hó 5-én. Netto-árak 50 kg-ként, Budapestben, elegysúly tisztasúlyként, zsákostul kötelezettség nélkül.

Table with columns: Szám, 0, 1, 2, 3, 4, 5, 6, 7. Rows include Ar K., Korpa, F., G., Ár korona.

Table with columns: Rozslisztárak, 0, 0/I, I, FR, II, II/b, III Rkorpa. Lists flour prices.

Élelmi cikkek nagybani árai a központi vásárcsarnokban.

Magyar Gazdák Vásárcsarnok Ellátó Szövetkezete jelentése 1904. május 6-án. Az elmúlt napokban a piacz forgalma rendes mederben folyt és jelentékeny árváltozások mellett élénk képet mutat. A vajpiacz irányzata valamivel lanyhább. Zöldségpiaczon az ideai főzelékfélékből napról-napra nagyobbak a hozatalok. A gyümölcs piaczra már számócza és barack is került. A magas árak mellett gyorsan értékesült. Tojás piaczon az árak változatlank.

Mai árak:

Hasneműek: marhahús 120-132 K., helybeli borjúhús 110-128 K., vidéki borjúhús 90-110 K., sertésbús 110-120 K., szalonna friss 120-130 K., szalonna, sózott 136-160 K., szalonna, füstölt 140-160 K., szalonna, olvasztani való 120-130 K., háj 144-152 K., sertézsír 144-152 K. Bányai párja: — K. Füstöltbús (vidéki) kgja 160-180 K., hazai sonka 180-200 K., szalámi 3-3.20 K. Vad: nyul darabja 0-0 K., fogoly 0-00-0 K., fácán — K., szalonna 0-0 K., darabonkint. Vaddisznó — fillér. Özhus — K., szarvas és dámvad — K. kgként. Fenyves madár dbja 00-00 f. Baromfifélék: élő tyúk 3.20 3.60 K., rántani való csirke 1.60-1.90 K., sütni való csirke 2-2.60

K., kacsá, sovány — K., hizott — K., lud, újdonság 8-11 K., pulyka, sovány — K., hizott 10-11 K. koronával páronkint. Idei liba páronként: — korona.

Vágott hizott liba 1.20-1.30 K., vágott hizott kappan, kacsá és pulyka 1.30-1.40 K. kg-kint.

Teavaj: (centrifugált) 2.10-2.30 K., főzővaj 1.60-1.70 K. kgként. Tehénturó kgja 22-26 fillér.

Zöldségfélék: Burgonya (waggonáru) sárga 400-420 K., rózsá I. 300-330 K., kifi fehér — K. 100 mm-kint. Hagyma 50 kgos zsákokban zsákkal együtt 10-12 K. mm-kint. Spárka — 30-50 K.

Gyümölcsfélék: szőlő: chasselas — fillér, muskotály — fillér kgként. Alma, válogatott elsőrendű áru (aranyparmen, ranett, Jonathan, Török-Bálint stb.) — 0 K., másodrendű alma — K., harmadrendű apró áru — K. métermázsánként. Körte, elsőrendű — K., másodrendű — K. mm-ként. Mogyoró: — K., Dió: — K. mm-ként. Aszalt szilva — K. Szilvaiz — K. mm-ként.

Méz: pergetett akác — 70-80 K., hárs — 90-100 K. korona kgként. Gyümölcsiz 2-2.20 K. kgként, szárított gomba 2-2.20 K. kgként. Mák (kék) — f. kilónként. Sajtok: Romadour 25-50 dekagrammos téglákban 40-60 fillér, gróti 1-1 K. kgként. Juhsajtok — 80 K., emmentali 2 K. kgként.

Tojás: I. r. 60-61 K., erdélyi apróbb áru 55-59 K. ládánként (1440 drb.), apadt — K., meszes — K.

Budapesti lóvásár.

1904. május 5.

Table with columns: Főlhajtott, Árak (drb-kint korona). Rows include Jobb minőségű hátsó, Könnyű kocsiló (jukker), Nehéz kocsiló (hintós), Igás kocsiló (nyugati vér), Ponyy, Fuvaroslovak, Parasztlovak, Alárendelt minőség.

Eladatlan maradt — 320 drb. Irányzat: a vásár hangulata élénk.

Budapesti szurómarhavásár.

1904. május 5.

Table with columns: Főlhözött, Árak (kilogrammonként élő súlyban vagy vágósúlyban fillérekben). Rows include Magyarországból élő borjú, Ausztriából élő borjú, Magyarországból élő bárány, Ausztriából élő bárány, szurott.

Eladatlan maradt — drb. Irányzat: lanyha.

Budapesti vágómarhavásár.

1904. május 5.

Table with columns: Főlhajtás összege, Minőség szerint, Származási hely szerint, Nem szerint. Rows include Uj fohás, Mult v. árú, vis maradt, Összeg, Eladatlan maradt, Magyar eredeti, Magyar tarka, Szerbiai marhák, Horvátors. marhák, Boszniai marhák.

Ár ak

(100 kilogr.-kint élő súlyban minden levonás nélküli fillérekben)

Table with columns: I. rendű, II. rendű, III. rendű. Rows include Magyar hizott ökör, Tarka hizott ökör, Szerbiai ökör, Tehén, Bika, Növendékmарha, Bivaly.

Irányzat: élénk, az árak jobb minőségeknél 1-2 koronával, gyengébb minőségeknél 3-4 koronával hanyatlottak.

Legkitünőbb egyszerű szerkezetű

benzin és gázmotorok

jótállás mellett kaphatók:

BECK és GERGELY cégénei

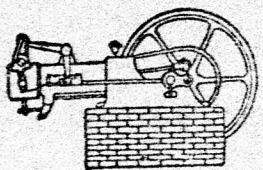

BUDAPEST, V. ker.
Váci-ut 12. szám.
Tessék árjegyzéket
és ajánlatot kérni.

Telefon-, távirda- és világítási cikkek gyártása.

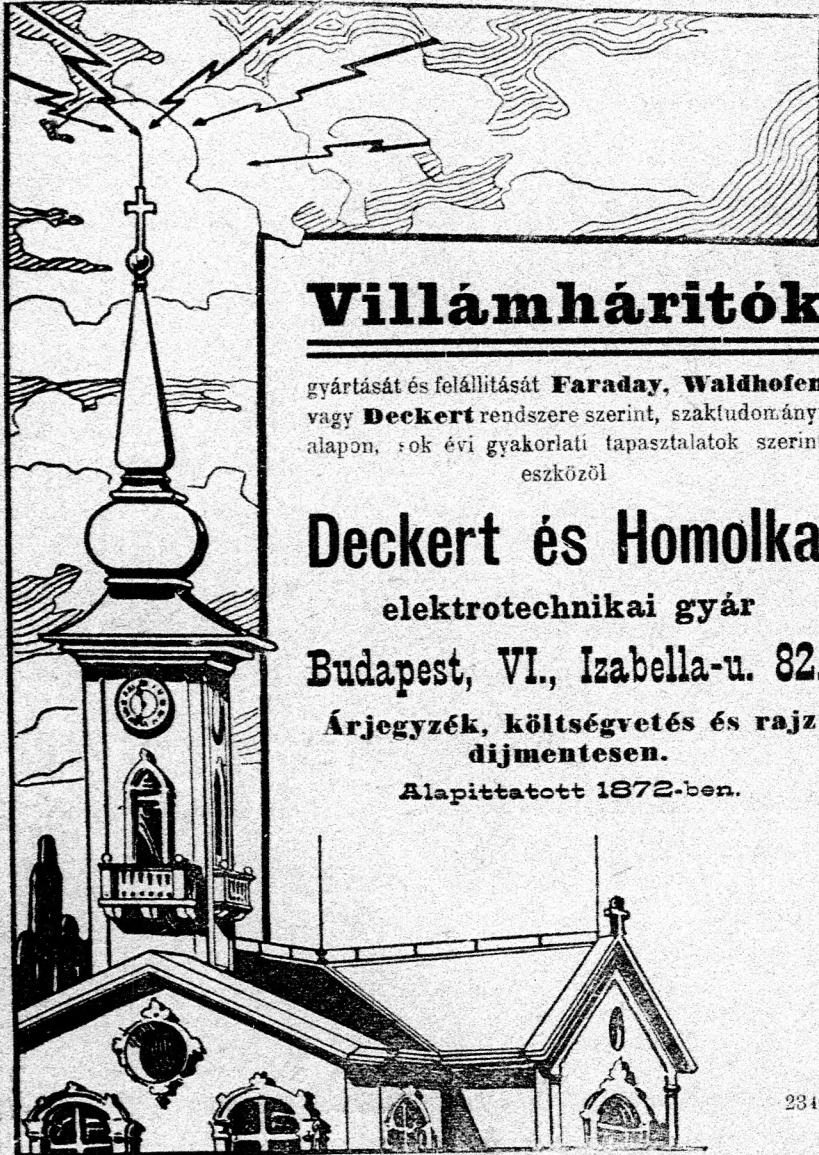

Villámhárítók

gyártását és felállítását Faraday, Waldhofen vagy Deckert rendszere szerint, szaktudományi alapon, sok évi gyakorlati tapasztalatok szerint eszközöl

Deckert és Homolka

elektrotechnikai gyár

Budapest, VI., Izabella-u. 82.

Árjegyzék, költségvetés és rajz
díjmentesen.

Alapított 1872-ben.

Régi villámhárítók kipróbálását galva-ometrikai módon elvállaljuk.
Eddig több mint 8900 villámhárító-berendezés szállítva és szerelve.

Közvetlen bevétel

CHILISALÉTROMBAN

azonnali, valamint 1905. tavaszi szállításra.

DUKES és HERZOG, GALGÓCZ

műtrágya és erőtakarmányneműek nagykereskedése.

2341

DERBY melasse

Abrak-takarmány

felülmul és pótol minden más takarmányt

Tartalmaz:

melasset, buzakorpát, szárított répa-
szeleteket. Lovak, tehének hizók részére

Ára 5 korona (50 kilogrammonként)

Budapest, Hatvan vagy Tótmegyeri gyártelepeinken
vasútra adva

Bevezelve:

az összes m. kir. honvédhuszárezredeknel,
a koronauradalmakban,

állami méntelepeken

és minden számottevő

uradalomban,

Budapest és Bécs minden nagyobb fuvarozási vállalatánál.

Elismerő nyilatkozatok, köszönő levelek rendelkezésre állanak.

FIGYELMEZTETÉS:

Óvakodjunk az értéktelen tö-
zeggel kevert és egyéb hang-
zatos nevek alatt forgalomba
hozott utánzatoktól.

GAZDÁK!!

Utasítsunk el minden oly me-
lassével kevert utánzott erőta-
karmányt, melynek hordozó
anyagait az eladó titkolja.

A „DERBY“ erőtakarmányok összetételeért és hirdetett
emészhető tápegységeért szavatol az

Erőtakarmánygyár Részvénytársaság

== Gyárak: ==

Budapest, Hatvan (cukorgyár) Tótmegyer.

Központi iroda:

BUDAPEST, IX., ÜLLŐI-ÚT 117. sz.

(TELEFON 51-32.)

Megrendelhető a

Magy. Mezőgazdák Szövetkezeténél is.

A szemétben is kincset lelhetnek mindazok,

kik megismerkednek az országsherte elismert, kitünő szerkezetű és legolcsóbb, **eredeti „Kalmár“-féle gabonatisztító gépek és rosták** sokoldalú előnyeivel. — Szíveskedjen **vagyongyűjtés** ezéjából ezen kiváló magyar gyártmány legújabb ingyen árjegyzékét kérni: 1540

KALMÁR ZS. UTÓDA különleges terménvtisztító gépgyártól, melynek áttekintése után tisztában lesz ön a dolog valódiságával. **Hódmező-Vásárhelyről,**

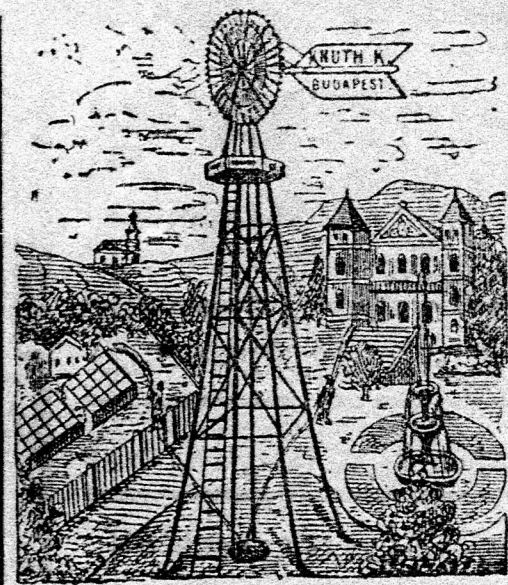

Knuth Károly

mérnök és gyáros.

Gyár és iroda:

**BUDAPEST, VII,
Garay-u. 6-8. sz.**

Elvállal: Központi-, víz-, lég- és gőzfűtések, légszusz- és vízvezetékek, csatornázások, szellőztetések, closették, szivattyúk, vízerőművi emelőgépek stb., nemkülönben kőszén-, olaj- és petróleumváltókban nyert gázok értékesítését, azelő készletek létesítését, városok, indóházak, nagyobb épületek és gyárak számára.

Tervek, költségvetések, jövedelmi előirányzatok gyorsan készíttetnek. **VV Legjobb minőségű VV Kőanyag-csövek raktáron.**

Az ihárosi tőgazdaságnál

Iháros, u. p. Ihárosberény, Somogy megye, egész éven át kapható különböző kora

tenyészhal

u. m. 1, 2 és 3 nyaras gyorsnövésű csehpony, csuka, czipő, süllőivadék és süllőkra. 1688

Nadragulya

gyökeret és levelet, valamint

Alkana gyökeret

(festő ártaccól) szárítva minden mennyiségben ársárol és ajánlatot kér

Betsinyi Frigyes

Budapest, V., Marokkó-utca 2. a „Fekete kutyához”. 5570

Híres zalai

petés anyarák

100-150 petével, székát 16 koron, tenyészrák száraz 6 kor. és a magfelelő szállítási csomagolási költséget valamint asztali rákot árjegyzék szerint évre megérkezve, utánvétellel szállít

Fischer Isidor
Zala-Egerszegem. 5503

Haszonbérbeadó birtokok.

Néh. báró Uray Kálmán örökösei tulajdonát képező **Szatmármegyében, Tyukod** községben fekvő ingatlanok u. m.

1. **Ilona-major** 1200 □-öllel számított **1200 hold**, 460 hold vetéssel, gazdasági épületekkel **holdanként 24 koronáért**;

2. **Margit-major**, 1200 □-öllel számított **1000 hold**, 460 hold vetéssel, dohánytermelési engedéllyel, gazdasági épületekkel **holdanként 28 koronáért**;

3. **Kálmán-major**, 1200 □-öllel számított **1500 hold**, vetéssel s gazdasági épületekkel **holdanként 20 koronáért akár együtt, akár külön hosszabb időre bérbeadó.**

Bővebb felvilágosítást ad: **báró Uray Margit Tyukodon, báró Uray Bálint Beregturányban és Dr. Keresztszeghy Lajos ügyvéd, Szatmáron.**

2851

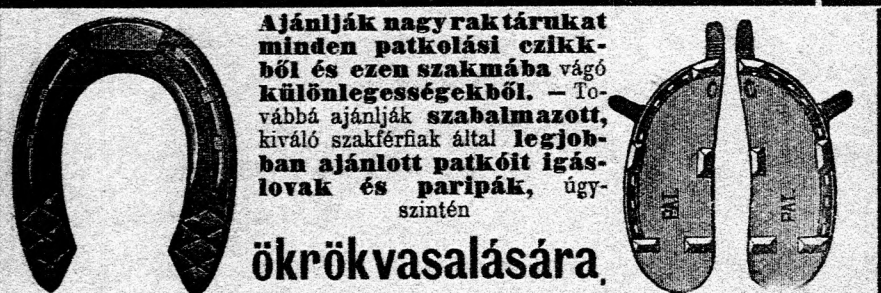

Ajánlják nagy raktárakat minden patkolási cikkéből és ezen szakmába vágó különlegességekből. — Továbbá ajánlják szabalmazott, kiváló szakférfiak által legjobban ajánlott patkóit igazlovak és paripák, úgyszintén

ökrökvasalására.

Különösen kiemeljük cégünknek legújabb szabadalmazott rudvasalásait és kengyeleit.

M. HANN'S SÖHNE

cs. és kir. udvari patkolási eszköz-szállítók

WIEN, I., RENN GASSE 6. SZÁM.



CLAYTON & SHUTTLEWORTH LTD

Budapest, Váci-körút 63,

által a legjutányosabb árak mellett ajánlatnak:

Locomobil és gőzcséplőgépek,

szalmakazalozók, járgány-cséplőgépek, lóhere-cséplők, tisztítórosták, konkolyozók, kaszáló- és aratógépek, szénagyűjtők, boronák,

sorvetőgépek, Planet jr. kapálók, szecskaavágók, répvágók, kukoricza-morzsolók, darálók, őrlőmalmok, egytetemes aczél-ekék, 2- és 3-vasú ekék és minden egyéb gazdasági gépek.



Eladó birtok

Erdélyben 1140 hold kitünő sík gazdaság, országút mellett, nagyon közel a vasúthoz, szeszgyár 1200 hl. cont., szép berendezett kastélylyal, 260,000 forint.

Beyer Károly Budapest, VI., Andrássy-ut 100 sz.

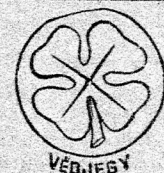

A "Lóhere" védjegyű

THOMASSALAK

a legjobb és legolcsóbb

FOSZFORSÁVTRÁGYA

a tavaszi vetésekhez.

Ezen Thomassalak hazánkban, a legutóbbi években eszközölt trágyázási kísérletek alkalmával, kizárólag kitünő eredményt mutatott fel.

Csak a "Lóhere" védjegyű Thomassalak származik a csehországi Thomasművekből.

Az árak jelentékenyen olcsóbbak lettek.

Árjajánlatok, szakiratok és bármely irányban kívánt felvilágosításokkal készséggel szolgál a

Csehországi Thomasművek eladási irodája, Bécs.

Vezérképviselője Magyarországon:

LÁSZLÓ MARCELL Budapest, VI., Teréz-körút 22.

Minden zsák címezve és tartalomjegyzéssel valamint védjeggyel van ellátva

„MAYER“ gépgyár vas- és fémöntőde részvénytársaság, Szombathely

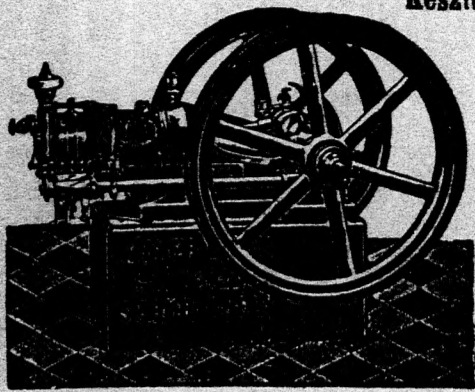

Készít: Benzinmótorokat 2—50 lóerig, stabil és locomobil alakban egyszerű könnyen kezelhető szerkezettel. Megbízható és legolcsóbb üzemi gazdaság és kisipar részére!

Benzin-mótoros (lokomobil) cséplőkészleteket

560 mm.-től 1250 mm. dobszélességig! Mindennemű gazdasági gépet mint különlegességet! Kötő szerkezetű borsajtókat minden nagyságban, kivált legjobb szerkezetű szabad. víznyomású (hidraulikus) borsajtókat.

Malomépítéset: Osbourne D. M.-féle Uj hengerek, használt hengerek rovátkolása. Minden e szakmába vágó gép gyártása.

amerikai arató- és kaszáló-gépek magyarországi kizárólagos képviselősege.

Képes árjegyzék ingyen és bérmentve.

Kívánatra minden szükségletre külön költségvetés.



Wiener Landwirthschaftliche Zeitung. Hauptredacteur: Hugo S. HITSCHMANN. Redacteur: Rob. Gutschmann, Joh. L. Schuster, Ad. Hill. Jahrg. 104. Wien. Viertel. K. 6. Ganj. K. 24. Oesterreichische Forst- und Jagd-Zeitung. Redact.: Joh. E. Weinelt. Jahrg. 52. Summern. Viertel. K. 4. Ganj. Jahrg. K. 16. Allgemeine Wein-Zeitung. Red.: H. del Blas. Jahrg. 52. Wien. Viertel. K. 8. Ganj. K. 12. Der Praktische Landwirth. Red.: Ad. Hill. Jahrg. 52. Wien. Viertel. K. 2. Ganj. Jahrg. K. 8. Der Oekonom. Red.: B. Marx. Jahrg. 24. Wien. Ganj. K. 2. Bei mindestens 50 Cr. K. 1.50.

Hugo S. HITSCHMANN'S Journalverlag, Wien, I., Schaufelgasse 6.

Erdőbirtok eladó

Felső-Magyarország és Ausztria határán, 10.000 kat. hold értékes lombos és fenyűerdő, kitűnő karban, szeszgyár és többféle gazd. iparral, remek fekvésű kastélyval és a szükséges gazdasági épületekkel. 1.500.000 forint.

Beyer Károly, Budapest, VI., Andrássy-út 100.

THOMAS-SALAK

a legjobb és legolcsóbb foszforsavas műtrágya

az összes kalászosok és kapások alá, valamint a rétekre. Hatása éppen oly gyors, de tartósabb, mint a szuperfoszfáté. Ezen kitűnő műtrágyát úgy foszforsav, mint extrém savban oldhatóság és porfinomság szavatolása mellett pontosan és lelkülméretesen szállítja

Kalmár Vilmos, Budapest, VI. Teréz-körút 3.

a Thomas-salakgyárak, Berlin, W. vezérképviselője a magyar korona országainak területén.

Övünkönk a hamisításoktól és csakis csillag védjeggyel ellátott zacskokat vegyünk át.



Minden zsák ólomzárral és tartalomjelzéssel van ellátva

Olcsó

Felten & Guillaume RÉSZVÉNYTÁRSASÁG

Bruck a. d. Muhr vas, acéllárak és sodronypár

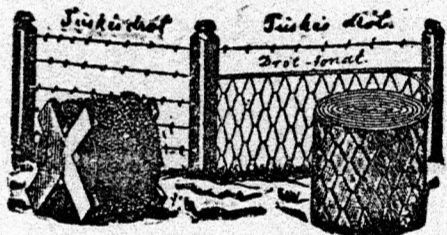

Közönséges tüskédrot.

Kerítédrotok és fonatok, csinkesített acél tüskés kerítédrotok mint újítás. Acél egyszerű tüskés kerítés drot.

Magyarországon egyedülállóan készítői.

Tartós.

Drótüveg

felső világításra, gyári és műhely ablak, üveg- és növényházak, verandák s padozat szerkezet stb. stb. részére

A jelenkor elismert legjobb üvegezőanyaga.

Szállítja

Aktiengesellschaft für Glasindustrie

vorm. Friedr. Siemens

Neusattl bei Elbogen (Böhmen).

A gyárat képviseli: **Bolgár Pál, Budapest,**

VI., Felső-erdősor 16—18.

Minden

cséplőgéptulajdonos rendelje meg az éppen most megjelent

A cséplőgépek szerkezete és azok kezelése

című 350 képpel ellátott könyvet

Írta: Balassa Frigyes, főmérnök

6-50 kor. előleges bekiadása esetén bérmentve küldi meg a „PÁTRIA” r.-társ. könyvkereskedése

Budapest, IX., Üllői-út 25

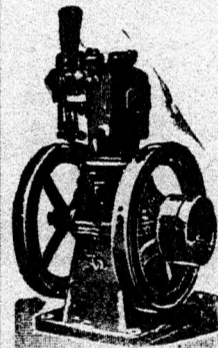

Egy racionális gazdaságban nélkülözhetetlen a szab.

Reformator motor és lokomobil

benzin vagy spiritus üzemre gazdasági gépek, szivattyúk stb. hajtására, mert egyszerű szerkezetű, üzembiztos és igen olcsó. Kérjen teljes költségvetést. 2097

Signer F. és R. mérnöki iroda

Budapest, Rökk Szilárd-utca 17.

MELOCCO PÉTER

műkö- és cémentárgyár, beton- és vasbeton-vállalat

Budapest, VI. ker., Dévai-utca 21. sz.

Márvány-mozaiklapok

templomok, udvarok, konyhák, folyosók, járdák számára.

Szabad karmantyus

czémentcsövek

csatornázás, vízelvezetés stb. céljaira.

Agyagcsöveket teljesen pótolják.

Leírások, árjegyzékek, költségvetések kívánatra ingyen.

Külön vasbeton-osztály.

Teljesen tűzmentes menyezetszerkezetek. Hidépítészet, átvezetők stb.

Monier- és Rabitz-munkák

templomok, termek, boltzatok és falak részére.





Első magyar

gyapjúmosó és bizományi részvénytársaság

Budapest, V., Kárpát-utca 9. szám.

A gyapjunirás közeledtével a t. cz.

juhtenyésztő gazdák és gyapjúkereskedők figyelmét

gyapjúmosó gyárunkra

irányítjuk és annak igénybevételét mint a hazai gyapju **legelőnyösebb** értékesítési módját ajánljuk.

KIVITEL: Osztrák-, Német-, Francia-, Orosz-, stb. országba.

Csomagolózsákot használati díj nélkül kölcsönkép küldünk.

A mosott gyapju után sem raktározási, sem biztosítási díjat nem számítunk.

Nyers-gyapju bizományi-osztályunk

elvállalja mindennemű **ziros** (szennyes) és **usztatott** (hátonmosott) gyapju **nyers** állapotban való **bizományi eladását a legmérsékeltőbb feltételek mellett.** A külföldi textilipari piacokkal fennálló kiterjedt összeköttetésünk a gyapju **legjobb** értékesítésére képesít bennünket. Kimerítő felvilágosítással és pro-pektussal kívánatra készséggel szolgálunk.

AZ IGAZGATÓSÁG.



Különösen az ezévi gyapju-üzleti viszonyok közt **legelőnyösebb** a gyapjak **gyári * * mosatása.**

2337

= „PEF“ =

(Porcellán-Email-Festék)

falakon és fán porcellánszerű, mosható mázolatot ad.
Legnagyobb tisztaság. Sok évi tartósság.
 Nincs por, piszok, penész a vele mázolt falakon.

Gazdasági üzemek, mint tej-, vajkezelési és sajtkezelési helyiségek istállók, gépházak, élesztőkamrák, konyhák, fürdőszobák, klosettek stb. részére felette czélszerű.

Kimerítő ajánlattal és prospektussal szívesen szolgálnak az egyedüli gyárosok.

Festékgyárak:

Lutz Ede és Társa, Pozsony.

2186/a

A világhírű és hazánkban nagy elterjedtségnek örvendő amerikai

Deering-féle fűkaszálógépeket, marokrakó aratógépeket és kévekötő aratógépeket, szénagyűjtőgépeket

valamint egészen **vashól** és **aczélből készült**



(lógereblyéket) van szerencsém a t. gazdaközönségnek akként ajánlani, hogy minden általam szállított ilyen gépnek használhatóságáért és jó munkájáért, nemkülönben anyagának jóságáért elvállalom a felelősséget.

Szükséglet esetén kérem a megrendeléseket ezen gépekre nekem már most feladni, mivel azokat korlátozott számban hozatom Amerikából, megtörténhetne, hogy késői rendelvényeket legnagyobb sajnálatomra már nem lennék képes fogatatosítani.

PROPPER SAMU

az amerikai Deering-gyár kiz. képviselője

Budapest, V. ker., Váci-körút 52. sz.

— Ár egyezékekkel és elsőrendű bizonyítványokkal kívánatra készséggel szolgálok. —

Sürgönyezim: „Szivattyúgyár Budapest.”

Gyártott fecskendők száma: 14900.

Budapesti Szivattyú- és Gépgyár Részv.-Társ.

(ezelőtt: WALSER FERENCZ)

BUDAPEST, VI. ker., Váci-ut 69. szám.

GYÁRT: Szivattyukat, Tűzfecskendőket, Tűzoltósági eszközöket és létrákat, Köztisztasági szereket, Közegészségügyi szereket, Templomharangokat.



2137

Magy. kir. államvasutak igazgatósága.

FELHÍVÁS

A magyar királyi államvasutak igazgatósága, felszólítja mindazon mozdonyfűtői képesítéssel bíró egyéneket, kik azonnal szolgálatba lépni készek hogy szolgálatba való lépés végett akár a magyar királyi államvasutak igazgatóságánál (Budapest VI., Andrássy-ut 73/75. III. emelet, Vontatási szakosztály) akár pedig az üzletvezetőségek bármelyikénél (budapesti—jobbparti: budapest—balparti, Miskolc, Debreczen, Arad, Kolozsvár, Szeged, Szombathely, Zágrá) jelentkezzenek.

A magy. kir. államvasutak igazgatósága.
Budapest, 1904. április hóban.
(Utányomás nem díjazatik.)

A BUDAPESTI ASZTALOS-IPARTESTÜLET

védnöksége alatt álló és a kereskedelmi ministerium által államilag segítézet

BUTOR-

csarnok és hitelszövetkezet,

min az Országos központi hitelszövetkezet tagja, ajánlja tagjainak, budapesti asztalosmestereknek, legjobb kivitelben készített,

József-körút 28. sz. alatti

dusan felszerelt raktárában elhelyezett butorait. A revőközönség itt szükségletét közvetlen a készítőnél **jutányos áron** szeresheti be. Tervezetek és lakásberendezések gyorsan és pontosan eszközöltetnek. 7293

SANGERHAUSENI GÉPGYÁR r.-t.

BUDAPEST, (Külső-váci-út) Csáklya-utcza 3. sz.

Vasöntöde, gép- és rézműgyár.

SPECIAL-GÉPGYÁR

Szesztyárak berendezésére.

Elvállalja mindenfajta szesztyár, szeszfinomító és élesztőgyár teljes gépészeti berendezését a legnagyobb méretekig. Találkint meglevő gyártelepeket és szállít minden egyes gépet és készüléket külön-külön is.

TERVEKKEL ÉS KÖLTSÉGVETÉSSSEL KÉSZSÉGESEN SZOLGÁLUNK.

3453

GŐZEKÉK

gőz-uti-hengerek

Wratistawia-szecska-vágógépek

stabil és kereken járó, szitaszerkezettel vagy anélkül minden nagyságban 60 mázsa óránkénti teljesítőképességgel szitált és pormentes szecska-hoz. Szitalatlan szecska-ból kétanyit készít

2213

J. Kemna, Breslau.

Kizárólagos képviselő:

Rud. Sack, WIEN, II., Nordbahnstrasse Nr. 36.

DISZFENYŐKET

parkok számára 50 legfinomabb fajban

ajánl:

FARAGÓ BÉLA

csász. és kir. udvari szállító

Erdei esemetekert- és Diszfenyőtelepe

ZALA-EGERSZEGEN.

Most a legjobb ültetési idő!

Árjegyzék kívánatra!



Kitünő bedörzsölőszer LOVAKNAK! a Szentmihályi-féle

„VIKTORIA“

ERŐSÍTŐ FOLYADÉK (Restitutionsfluid)

A m. kir. földművelésügyi miniszterium 81289-903. sz. rendeletével engedélyezve. Versenylovak és nagy hajtás alatt levő állatok izmainak folytonos jókban tartására nélkülözhetetlen. Minden esetben kitünő hatású, a hol a fáradt és beteg állatnak erősítő vagy gyógyító bedörzsölőre van szüksége. Raktáron: Budapesten Török József gyógyszerüzletében és és Kochmeister Frigyes gyógyszerkereskedésében és a Magyar Mezőgazdák Szövetkezeténél.

Készíti: Szentmihályi Gyula gyógyszerész

Balaton-Boglár.

Ara 2 korona 40 fillér.

„HAMPSHIRE DOWN“ JUHOK.

Kitünő hus, jó gyapju, nagy súly

Ezen kiválóan értékes

angol juh-fajta

bámulatosan korai

fejlettségénél fogva utolérhetetlen,

ezenkívül pedig oly erős szervezetűek, hogy

minden éghajlathoz alkalmasak,

és a hus minőségére nézve egyedül állanak.

Közelebbi felvilágosítást nyújt

JAMES E. RAWLENCE,

a Hampshire Down juhtenyésztők szövetségének titkárja

SALISBURY, England.

Gőzekék

a Charles Burrell & Sons, Limited, Thetford, St. Nicholas műveiből.

Alapítva 1770.

Az eddig gyártottak közt a legegyszerűbb Compound-szerkezettel bírnak.

Meissner & Dietlein, Magdeburg

Burrell-féle gőzekék lerakata.

Bizonyítványok és árjegyzékek érdeklődőknek ingyen állanak rendelkezésre.

2287

Hampshire törzsjuhászat

Cittolil, Laun mellett (Csehország).

A kos-eladás

megkezdődött. 2251

Tenyésztő: Heyne János, Leipzig.

Fürstl. Schwarzenberg'sche Herrschafts-Direction Cittolil, bei Laun, Böhmen.

Schenker és Társai, Hoffmann S. és V., Kohn E. és Mittler

KÜLÖNVONAT IRODAJA.

külvonlatunk közlekedik minden szerdán és szombaton

Bővebb felvilágosítást ad a

KÜLÖNVONAT IRODA Budapest, V., Nádor-utcza 20.

Telefon: 44-71. 1529

Oberinthalai tenyész- és fejőtehének

áráról és vásári viszonyokról felvilágosítással szolgál ingyen

Viehuchtgenossenschaft

in Imst, Oberinthal. 2126



Élelmi szerek értékesítését eszközlik az előirt % mellett. Felvilágosítást és csomagolási utasítást V ingyen nyújt tagok és nem tagoknak.

Azonnali készpénz-elszámolás.

MAGYAR GAZDÁK VÁSÁRCSARNOK

ELLÁTÓ SZÖVETKEZETE

HATÓSÁGI KÖZVETITŐ

Budapest Székesfőváros Központi Vásárcsarnokában. SÜRGÖNYCZIM: AURORA-BUDAPEST.

Értékesítésre elfogad: Husmüket, füstölt húst, vadakat, szárnyasokat — élő és telet állapotban, V tejást, vaját, halat, burgonyát, káposztát, zöldségféléket, gyümölcsöt stb. V



ültessünk minden ház mellé és kertjeinkben föld és homoktalajon.

Ezre azonban nem minden szőlőfaj alkalmas (bár mind kuszó természetű), mert nagyobb része, ha megnő is, természetem hoz, ezért sokan nem érték el eredményt eddig. Hol inguának alkalmas fajtákat ültettek, azok bőven ellátják házuakat az egész szőlőérés idején a legkiválóbb muskataly és más édes szőlőkkel.

A szőlő hazánkban mindenütt megterem s ninesen oly ház, melynek falá mellett a legcélszerűbb gondozással felnevelhető nem volna, ezenkívül más épületeknek, kerteknek, kertészeknek stb. a legremekesebb díszé anélkül, hogy legkevésbé helyet is elfoglalná az egyébre használható részekből. Ez a legújabb adatokból gyűjtöttek, mert minden évben terem. A fajok ismertetésére vonatkozó szines fénynyomátu katalogus bárkinek ingyen és bérmentve küldetik meg, a ki címét egy levelezőlapon tudatja. Cím:

Ermelléki első szőlőoltványtelep Nagy-Kágya, u. p. Székelyhid.

Párisi világkiállítás „Grand Prix“ 1900.

KWIZDA FERENCZ JÁNOS

csász. és kir. osztrák-magyar, kir. román és bolgár hercegi udvari szállító

kerületi gyógyszerész Korneuburgban, Bécs mellett.

KWIZDA-féle RESTITUTIONSFLUID

cs. és kir. szabadalmazott mosóvíz lovak számára.

1 hveg ára K. 2.80.

Negyven év óta van használatban az udvari istállóban s a legnagyobb katonai és polgári istállóban is lovak izmai erősítésére, fárasztó menetek előtt és után fiamodásokról és az izmok megerősítéséről stb. a lovat a trágyájában bámulatos eredmények felmutatására képesíti.



Valódi csak ezen védjeggyel ellátott. Képes árjegyzék ingyen és bérmentve.

Főraktár:

TÖRÖK JÓZSEF gyógyszerüzletára Budapest, Király-utca 12. sz. — Andrássy-út 26. sz.

Gazdák Biztosító Szövetkezete
 Budapest, VIII., Baross-utca 10. szám, II. em.

Alakult 1900.	BIZTOSITÉKI ALAP:	Alakult 1900.
Alapítók	Kormány hozzájárulásával } elemi ágazatban	400,000.- kor.
Tartalékok		1,270,000.- "
	élet " " " " " "	200,000.- "
		255,200.03 "
	Összesen:	2,125,200.03 kor.

1901. évi fölség 90,349.- kor.
 1902. " " 59,782.26 "
 1903. " " 109,331.73 "

Biztosításokat elfogad tűz- és jégkár ellen, ugyszintén az ember életére különféle módozatok szerint.

Az üzlet eredményben a biztosított tagok díjarányukban részesülnek és az 1901. évi üzletfeleslegből egy a tűz- mint a jégkár ellen biztosítva volt tagok 4/10-os díjvisszatérítést kaptak.

Az 1902. évi üzlet feleslege közgyűlési határozattal tartalékokba helyeztetett. Biztosítási ajánlatok benyújthatók közvetlenül vagy a képviselők közvetítésével. Nyomatványokkal és felvilágosítással minden irányban készséggel szolgál az igazgatóság.

„Perfect“

szab. daráló- és sima-örlőgépek
 kézi-, járgány- és géphajtásra

LÖW ALFRÉD
 okl. gépészmérnök gépgyárában
 BUDAPEST, VII., Csengery-utca 11.
 — (Dob-utca sarkán) —
 mindenkor üzemben megtekinthetők.



Az Orsz. Magyar Gazdasági Egyesület felügyelete alatt álló könyvkiadó vállalat kiadásában megjelent következő

gazdasági könyvek leszállított áron

kaphatók:

fűzve kötve

Cselkó és Kossutány Takarmányozástan	2.-	3.-
Hilgard-Treitz Szikes talajok	1.-	2.-
Száhlender Gyula Gazdasági építészeti II. rész	2.-	3.-
Szűts Mihály Mezőgazdasági becsléstan	2.-	3.-
Cserháti Sándor Okszerű talajmivelés	—	3.-
Acsádi Jenő Mezőgazdasági ut-, vasut- és hidépítészeti	2.-	3.-
Molnár István Gazdasági gyümölcsstermelés	2.-	3.-
Beiwinkler Vilmos Fajbaromfi-tenyésztés	4.-	5.-
Rázso Imre Czukorrépmag-tenyésztés	1.-	—
Szilassy Zoltán Amerikai mezőgazdaság	7.-	—
Dr. Baross János Idegenek birtokszerezése	6.-	—
Ruhland-Árkövy A papirosbuza hatása a gabona- árakra	2.-	—
Rubinek Gyula A jövő vámpolitikája és új vámtarifák	10.-	—

Megrendelések az Országos Magyar Gazdasági Egyesület pénztári hivatalához Budapest, IX. ker. Köztelek-utca 8. szám intézendők.



Hirdetmény.



Ezennel közhírré tétetik, hogy miután a Magyar Királyi Pénzügyminiszterium ellenőrző közegei a Magyar Királyi Szabadalmazott Osztálysorsjáték (XIV. sorsjáték) I. osztályára szóló sorsjegyeket felülvizsgálták, azok a főlárusítóknak árusítás végett kiadattak. — A Magyar Királyi Pénzügyminiszterium által jóváhagyott sorsolási terv itt következik:

A Magyar Királyi Szab. Osztálysorsjáték Sorsolási Terve.

Tizennegyedik sorsjáték.		110.000 sorsjegy, 55.000 nyeresmény.		
Első osztály. Betét 12 korona. Huzás: 1904. május 17. és 18.	Második osztály. Betét 20 korona. Huzás: 1904. június 15. és 16.	Harmadik osztály. Betét 32 korona. Huzás: 1904. július 12., 13. és 14.	Hatodik osztály. Betét 24 korona. Huzás: 1904. szeptember 27-től október 24-ig.	
1 nyeresmény a 60000	1 nyeresmény a 70000	1 nyeresmény a 80000	Legnagyobb nyeresmény szerencsés esetben Korona 1.000,000 (Egy millió)	
1 " 20000	1 " 25000	1 " 30000		
1 " 10000	1 " 10000	1 " 20000		
1 " 5000	1 " 5000	1 " 15000		
3 " 2000	3 " 3000	3 " 10000		
5 " 1000	5 " 2000	5 " 5000		
8 " 500	8 " 1000	8 " 2000		
30 " 300	20 " 500	10 " 1000		
100 " 100	110 " 300	120 " 500		
3350 " 40	4850 " 80	4850 " 130		
3500 nyere- m. kor. 263000	4500 nyere- m. kor. 528000	5000 nyere- m. kor. 916500		
Negyedik osztály. Betét 40 korona. Huzás: 1904. augusztus 9., 10. és 11.	Ötödik osztály. Betét 32 korona. Huzás: 1904. szeptember 6. és 7.			1 jutalom korona 60000 60000
1 nyeresmény a 90000	1 nyeresmény a 100000			1 nyeresmény a 40000 40000
1 " 30000	1 " 30000			1 " 20000 20000
1 " 20000	1 " 20000			1 " 10000 10000
1 " 15000	1 " 15000		1 " 8000 8000	
3 " 10000	3 " 10000		1 " 6000 6000	
5 " 5000	5 " 5000		1 " 5000 5000	
8 " 2000	8 " 2000		1 " 4000 4000	
10 " 1000	10 " 1000		1 " 3000 3000	
120 " 500	120 " 500		2 " 2500 5000	
4850 " 170	3850 " 200		2 " 2000 4000	
5000 nyere- m. korona 1120500	4000 nyere- m. korona 1076000		4 " 1500 6000	
			5 " 1000 5000	
			25 " 500 12500	
			50 " 200 10000	
			405 " 50 20250	
			760 " 20 15200	
			1140 " 10 11400	
			30600 " 200 6120000	
			33000 nyeresmény és jutalom korona 10555000	

Az I. osztály huzása 1904. május hó 17. és 18-án tartatik meg. A huzások a Magyar királyi állami ellenőrző hatóság és királyi közjegyző jelenlétében, nyilvánosan történnék a huzási teremben (IV., Eskü-tér, bejárat a Duna-utca felől). — Sorsjegyek a Magy. Kir. Szabad. Osztálysorsjáték valamennyi árusítóinál kaphatók. Budapest, 1904. évi április hó 24-én.

9022.

Magy. Kir. Szab. Osztálysorsjáték Igazgatósága
 Lónyay. Hazay.

ÚJ GABONÁRATÓ-GÉP
 „HANDY“



munkában könnyen kezelhető, 25-50%-al csekélyebb vonóerőt igényel, mint mások, e mellett tartósabb, mint az amerikaiak.

Hollingsworth és angol amerikai lögeréblyék, kettős működésű szénaforgatók ismert legjobb kivitelben

UMRATH ÉS TÁRSA
 mezőgazdasági gépgyárosoknál.
 BUDAPEST, V. ker., Váci-körút 60.

Urak! Nagybirtokosok! Nagybérlők!

Negyven év óta legjobban, és legolcsóbban egyszer használt és új rovátkás, négygyűstös len- és kender

zsák,

valamint széna, cser- és kocsitakaró

vizmentes ponyva

szükségletüket nálam fedezik. Új behordási, rosta- és repceponyvak.

Használt 40%-al olcsóbb.

Csomagoló jutavásznak kilója 44 fillér. Venyigekötöző jutafonalak mázsája 25 korona.

Kölesönponyvak! Kölesönzsákok!

Nagel Adolf,
 Budapest, V.,
 Arany János-u. 12.
 Veszek és becserélek használt zsákot újra.

A leggyöbbséggel állami díjjal és hercegi díszlevellel kitüntetve.

KOEHLER FRIGYES
 tájkertész és kertépítő

BUDAPEST.

KERTI TECHNIKAI IRODA
 Damjanich-utca 47. sz., I. 8

ELVÁLLAL:

park, kert stb. berendezésekre vonatkozó tervek, költségvetések kidolgozását, berendezését, szakaszerű áfalaktását, gondozását, parkokban sziklacsoportok és barlangok építését, Lawn-Tennis pályák, terek készítését, fanyesést stb. —

!! 6 első díjjal kitüntetve !!

Kállai Lajos
 motoros BUDAPEST, VI., Gyár-utca 50. sz.
 Teljes jótállás kifizetésért!



Villamos benzín-loc-mobil, eszpló-készletek kettős tisztító szerkezettel

Egyedül létező újdonság! Ezen motorok mindenkor üzemben láthatók VI. Gyár-utca 50. szám. Gépezet nélküli könnyen kezelhetők.

Gözgépek cserébe vétetnek.

Külön gazdasági géposztály.

— Árjegyzék ingyen. —



Jutányosan eladók Százados új marhamérlegek

1800 kg. hordképességgel erős vaskorlással 2 1/4 méter hosszú 1 1/2 m. széles

Új szekér hidmérlegek

4000 és 3000 kg. horderejű százados, toló súlylával 4 méter hosszú, 2 méter széles.

Becserélek

6000 marhamérszékát új hidmérlegekre. Minden mérleg törvényesen hitelesítve öt évi jókarban tartás mellett.

DÉNES MANÓ
 mérlegműszerész
 BUDAPEST, VII., Dohány-utca 78.

Parasztelajogzását,
 u. m. hasza repce, lók-mag és napraforgómagját ajánlunk, franco minden állomásra, nyugatián vető-bükkönyi és tarkababot conventóhoz, vetőburgonyát a legújtanúsabb áron kisebb és nagyobb mennyiségben. Klein Ferenc és Fia, Budapest, VI. ker., Andrásy-ut 64. sz. 5057

A legjobb új és egyszer használt ZSÁK,

Birtok

felparcellálás miatt bérigazságom április 24 én megszűnik, így az összes **fundusinstruktus eladásra kerül.** 1000 középűm juh-nyáj, lovak, csikók. Továbbá vetőgépek, 8-as Shuttleworth eszpló-készlet, szalmaelvátor, fűrés, tizedes mérleg, kézi fecskenedező, rosták zsákolóval, tri-ur. gőztengeri-morzsoló, répvágó, járgány, egyes- és kettős vaske, vas- és laborona, fahengerek, széngyújtók, aszterek, kocsik, fűfűvelés háló, szarok stb. Kovács- és bogár mihely felszerelés, pincefelszerelés, gézmalom berendezés, 21-es Ganz-féle hengerezék, Hoerde-féle kopáló, ködkürt, boroshordók, végül szoba-butorok, első után-termésű H. Anna árpa és tavaszi magbúkköny. Megtekinthető **somogy-szakécsi bérigazságában,** hová kérdézősködések is intézhetők. 5382

vizhatlan PONYVA a legolcsóbban kapható FISCHER J.

ponyva- és zsákáruházaiban Budapest, V., Nádor-u. 31-33.

VEZSEK általában minden mennyiségben használt zsákot és becserélek ujakra használt termény-zsákokat.

Ponyvakölesönző-intézet.
 Legszolidabb kiszolgálás.
 — Alapítva 1882.

Azonnali szállításra

veszek minden mennyiségben burgonyát. Ajánlatokat kér

Pollak L.
 5077 burgonyaszállító.
 Bonyhád.

750 kat. hold

birtok eladó a Maros mentén-Hunyad-megyében, sík területen. Vasúti állomás és állom., ut mellett. Kilenc kilométerre a megye székhelyétől. Teljes felszereléssel. Parkban szép nagy úri lakással, megfelelő gazdasági épületekkel, vízvezetékekkel. Teljes gazdaság havonta ezer koronát jövedelmez. A birtok kiigazítható 1200 kat. holdra. Csak a kiadóhivatalban. 5333

Eladó 5676

mint-eg 120 holdnyi jó gondozott legelőt birtok, jó karban lévő gazdasági épületekkel, előnyös feltételek mellett. Bővebb felvilágosítást ad: Delei Casarius, Szécs, posta Szilágysomlyó.

Kovács és Steiner

első magyar burgonyaszűrő és burgonyagyárosok

Tel.: —

Budapest, VII., Szigony-u. 25.

Vesznek és eladnak: mindenkor minden fajtájú **burgonyát** minden mennyiségben.

Kitűnő fajú vető-burgonyát legjobban ajánlják. 2121

1-6-8 HP. 5474

Shuttleworth gőzgaritörök, kitűnő karban, jutányosan eladók. Gépvár, Budapest, VI., Gyár-utca 50.



TEJ-
 szállító kannák
 szeparátorok.
 hűtő-készülékek.
 kopulók stb.
 KLEINER és FLEISCHMANN
 Vas- és Fémműgyárakból
 MODLING BECS mellett
 Árjegyzék ingyen.

Mustár
 kitűnő tehéntakarmány

magja

kiváló minőségben, jutányosan kapható

HALDEK

magnagykereskedésben Budapest, Károly-körút 9. szám.

Mentőszekrényeket

elkészítők figyelmébe ajánljuk **Dr. Marton Sándor „Segélynyújtás és övintézkedések“** című, 30 ábrával ellátott, 90 oldalas oldala terjedő könyvét, melyet a célra a hivatalos körök leginkább méltányolnak. A könyv bolti ára 1 korona. Tömeges m. rendelésnél 50% engedmény. Kapható:

KELL JENŐ
 főelárúsnál
BUDAPESTEN,
 VI., Gyár-utca 48. 2349

400-600 holdas

tulajdonos által kezelt birtokot keresek bérbe, előnyös feltételek mellett január 1. vagy április 1-én átvéve, Vas-, Veszprém-, Zala-, Győr-megyében. „Birtokbérlet“ post restante Téth, Győr-megye. 5646

Eladó birtok.

Veszprém-megyében, Pozsna-Miskó határában, a devcséri vasúti állomástól 6 kilométernyire, országút mellett, egy 420 holdas birtok 100.000 koronáért, előnyös fizetési feltételek mellett eladó. Bővebb felvilágosítást ad a tulajdonos: Szemeszky Gyula, Monostor-Apátiban, Zala- megye. 5676

A szőlőknek

a tavaszi fagy ellen való megvédésére szolgáló és fényesen bevált

füsttámasztó

ládák

kaphatók darabonként **90 fillérért,** amíg a készlet tart 2346

Dr. Heidelberg Tivadarnal
Budapest,
 Váci-körút 37.

Bizományban be- küldött árut leg- magasabb árban értékesít, ugy fixre is vesz.

Kovács Antal
 mezőgazdasági termé- egyek bizományosa
 Budapest, 2388
 Központi vásárosnok
 Iroda és raktár: Mátyás-u. 3.

Sárga Oberndorfi répamag

1903. évi termés jótállással a fajtisztaságra és kitűnő csiraképességre 100 kilónként 50 koronáért eladó ab vasutállomás 2144 Bicske,
Gr. Esterházy csák- vári gazdaságában.
 Sziberth-féle

Ürge-fogó

Sziberth Jursik szabadalma. Ára 1 darab fogónak 90 fillér, 1 darab behelyező villának 20 fillér.
 Megrendelhető 5595

Sziberth Gusztáv
 uradalmi intézőnél
 Valkó, (Pestmegye).
 253 m. hold 5095

birtok, egy legban, Abau- megyében, Szikszó állomástól 1 1/2 óra járás, Felső-Vadászon, kövezett ut mellett, kedő gazdasági épületekkel eladó. Cím: Barsy Félix, Zenta, Bács-megye.

10 korona

Jutalmat kap, ki Köteles Ferencz szent-leányfalvai (Ara-megye) születésű ötven éves földművelő hollétéről vagy haláláról hiteles adatot közöl. Lukácsy ügyvéd, Arad, Forrá- utca. 5582

HAZAI GYÁRTMÁNY!

A pozsonyi „Első magyar vitorlavászon, len- és jutaárúgyár“ által kizárólag vállalatunk vetői szá- mára gyártott **különleges nyers és vízhatlan ponyvakat**

valamint minden méretű, gazdasági célokra való len- és juta-

ZSÁKOKAT

ajánlunk kiváló minőségben gyári árakon. Mintát, árjegyzéket kívánatra készséggel küldünk. Mintával, árajánlattal szolgál a vezérképviselettel megbízott

Gazdasági Figyelő vállalat BUDAPEST, II. kerület,
 Zsigmond-utca 9. szám.
 „Gazdasági Figyelő“ folyóiratunkat kívánatra szívesen megküldjük. 2280

Unio erőtakarmányt,

mely az Unio keményítőgyárakban feldolgozott első- rendű tengeri összes tápanyagát tartalmazó szárított moslékból áll.

Tápegysége legu j a b b vizsgálat szerint 163.

Posnansky és Strelitz
 Budapest, VI., Podmaniczky-u. 27.
 Gyár: Erzsébetfalva.
 AJÁNLANAK:

Aszfalt, Fedőpapirlemez, Kátrány, Carbolineum, Carbolsav, Creolin-t stb.

6798
 legjobb minőségben, jutányos árak mellett.

Hirdetési ár 25 szög 1 korona, ezen felül minden szó 1 fillér, kövér betűkkel minden szó 8 fillér beiktatásoként. A legkisebb hirdetési díj 1 korona.

KIS HIRDETÉSEK.

Csak mezőgazdák és a szakirodalom termékei, továbbá állást keresők és adók hirdetményei vétetnek fel e kedvezményes rovatban és árban.

Betöltendő állásokra vonatkozó hirdetéseket csakis a hirdető címének kitételével közlünk. KIS HIRDETÉSEK ELŐRE FIZETENDŐK.

Csak oly levelekre válaszolunk, melyekkel válasza szükséges levélbélyeget vagy levelezőlapot küldenek.

Kéréseim.
Haas Albelegazdatiszt, ki távvezeték munkáival minden közben haladást lete, ügyeget és öt apró gyermekét hagyott hátra. Ezton kéretnek lapunk szíves olvasói, hogy a hátramaradt szerencsétlen árva nyomorának enyhítésére szánt segélyadományait az övégy címére, Tisza-Lucra küldeni sziveskedjenek.

BETÖLTENDŐ ÁLLÁS.
Betöltendő gazdasági intézői állás, október 1-15, 2400 korona évi fizetéssel, szabad lakás, tüzifa és világítással, házi-kert, napi 6 liter tej, 100 darab baromfi-tartásra ocsu és 3 darab sertés-hizalásához takarmányjártandósággal és egy szolga tartással. 40 évvel nem idősebb a gazdasági tanítványt vagy akadémistát jelölőnek kell lennie. Legelőbb 5 évi gyakorlati bírósági pályázók, egyszerű bizonyítvány-má olatokkal - melyek vissza nem küldetnek - felszerelt folyamodványokat, május 20-ig, Darányi Béla föld-birtokoshoz, (Budapest, Erzsébet-kört 39. sz.) postai úton nyújtsák be. 5640

Erelécs,
nőlen segédítési felső tanítózetet végzett, katonai kötelezettségének elget tett, több évi gyakorlati, iradati teendőkben, u. m. könyvvitelben, ügyznie levelezésekben kellő gyakorlati, német nyelven szó és írásban bíró keresztény gazdasági 200 korona évi fizetéssel, lakás, világítás, fűtés és ellátással, agyruha és mosáson kívül. Kitűzésre van helyzeze megfelelés esetén 1-2 év múlva megnevelhetni. Sajátkezűleg írt folyamodvány és bizonyítvány-másolatok, melyek vissza nem küldetnek: arckép kivétel: Hofman Ede, Nagy-németegyháza, u. p. Bicske, Fejérmegye. 5652

Nagyméltóságú gróf Pálffy József er szomolányi uradalma-an egy gazd. segédítési állás mielőbb betöltendő. Pályázhatnak olyan fel-sőbb gazd. tanítványt végzett: egyének, kik a magyar, német és német nyelvben járják-ak. Folyamodványok - melyek vissza nem küldetnek - József-gazdatiszt, Czim: Pozsony-taksony, Somogy (Pozsony-megye), Czim: Pozsony-taksony. 5667

Keresetük
gazd. vagy kulesári, mindennemű gazdasági munkánál való felügyelőre. Előnyben részesül földmives-iskolát végzett, nőten, már alkalmazásban volt, a-tól nyelvet bíró egyen. Ajánlatok bizonyítvány-másolatokkal és fizetési igényekkel küldendők: öv. Friedman Adolfné özimére, Szarvas-Bogdányba. 5663

Egy gazdasági gyvornok, ki két évig nagyobb gazdaságban már működött, azonnal felvétetik. Fizetés: lakás teljes ellátással és 40 korona készpénzben havonként. Czim: Pozsony-taksony, Pozsony-taksony. 5675

Pályázat.
A Csabrendek-vidéki tejszövetkezetnél azo nali belépéssel egy tej-(vaj-, sajt-) mesteri állás van üresedésben. Felhivatnak mind-azok, akik ezen állást elfoglalni östítják, hogy kérvényüket, kiegészítési bizonyítványukat, esetleges egy-ébb okmányokat alhított tejszövetkezet, igazgatóságához címve, legkésőbb egy hét alatt nyújtsák be. egyuttal közöljék fizetési feltételeiket is. A Csabrendek-vidéki tejszövetkezet igazgatósága. 5674

Gazdatiszt
keresetük a gátos a-i gazdaságba. Pályázhatnak tanítványt végzett, legkevesebb 8 évi gyakorlati bíró, nőten egyétek. Előbbségük lesz azoknak, kik belterjesen kezelt hegy-vidéki bér gazdaságban működtek hosszabb ideig. Fizetés 1400 korona és teljes ellátás. Nőtelés több lehetőséget teitük. Bizonyítvány-másolatok - melyek vissza nem küldetnek - Kúnyfi Károly, Gátosfa (Somogy-megye), címrendők. 5671

Pályázat.
A jóval uradalommal két segédítési állás azonnal betöltendő. Évi fizetés 400 korona és teljes ellátás. Csakis gazd. akadémistát vagy tanítványt végzett pályázhatnak Folyamodványok bizonyítvány-másolatokkal, az uradalmi igazgatóság címére. Lévára küldendők. 5673

Keresetük,
mint segédítési felső, egy nőlen gazdasági számvető, a ki kly minőségben nagyobb belterjes gazdaságokban, hol czukorrépa-termelés és hizalás folytatott, alkalmazható. Megkivételnek, miszerint elméleti és hosszabb gyakorlati képességgel igazolja, hogy a kértös könyvvizetést teljesen 6-8 évi mértékű képes. Ajánlatok bizonyítvány-másolatokkal, melyek vissza nem küldetnek, nagykar al uradalom, Aszód, címre elandók be. 5672

Gazdasági
írrok keresetük nagyságos Sváb Imre ur gáléri birtokán. Gazdasági iskolát végzett, 20-tól 24 évesig lévő egyének bizonyítvány-másolatokat küldjék Sváb Imre ur Gátér, u. p. Kiskunfélegyháza címre. 5655

ÁLLÁST KERESŐK.
Intézői
vagy ehhez hasonló állást keres, 34 éves, keresztény, a debreczeni gazdasági tanítványt végzett gazdatiszt, ki 13 évi gyakorlati rendelkezik s a legutóbbi 8 év alatt mint ispan működött az ország egyik leg-belterjesebb uradalomában, egy az állattenyésztésben, tejjgazdaságban, hizalásokban valamint a szom- s takarmánytermelésben, dohány s czukorrépa művelésben kiváló jártassággal bír. Állást azonnal is elfoglalhat. Czim a kiadóhivatalban. 5628

Gazdasági
tanítványt és tejjgazdasági szakiskolát végzett fiatal gazdatiszt, aki 4 évig egy nagyobb gazdaságot önállóan vezetett, keresztény, bírja a magyar és német nyelvet, szóban és írásban és beszéli románul is, kereset megfelelő alkalmazást. Czim: a kiadóhivatalban. 5664

Gazdatiszt
és pedig kezeltetési állást keresek azonnali belépésre, szerény igények mellett. A debreczeni gazd. tanint zeben nyart oklevéllel a lehető legjobb bizonyítványokkal rendelkezem. Működésem alatt mint írrok, illetőleg segédítési, nagyobb gróf uradalomban 8 évig voltam alkalmazva, majd nagyobb nemzeti birtokon mint önálló kezeltetési. Róm. kath. vallású, 46 éves, nőten vagyok. Állásomat egy évi próbaszolgálat mellett is hajlandó vagyok elfoglalni. Czimem a kiadóhivatalban. 5685

Kulesári
Állást keres, nős, 32 éves, gyermektelen, keresztény férfi, kezezelgi uradalomban működött, jó bizonyítványokkal és József (Fischer) referenciákkal. Czim: Burnát, Budapest, Dohány-u. 48. 5686

Kezelő.
nős, tiszti vagy ispáni állást keres, junius vagy julius hó 1-re egy 90-évi gyakorlati és kitűnő szakismerettel bíró, 29 éves, ev. ref. vallású földmives-iskolát is végzett gazdatiszt, ki még anyanyelvén kívül a német és horvát nyelveket szó és írásban is bírja. Legutóbb, 2 éven át, mint nőlen tiszti Szarvén-tanulmányok után, Bertalan J. giszat, Somogy-Szt-Miklós. 5659

Földmives-iskolát
jelölti: végzett, 20 éves keresztény, nős, kis családú gazdatiszt, 7 vi gyakorlatiáit kifűnő bizonyítványai igazolják, a gazdaság összes művelési ágában teljes jártassággal bír, beszéli magyarul és tótul, azonnali vagy későbbi belépésre gazdatiszt i állást keres szerény igények mellett, próbaszolgálatra is mgy. Czim: Arndt g-tiszt, Sárkeresztúr (Fehérmegye). 5616

A gróf Esterházy-féle földmives iskolát junius végén több, részben a katonaszerződésen már túllévő növendék végzi, kiknek egy része földmives, Mindannyi egyszerű földmives, ki a gazdaság és szőlőművelés minden ágában járatos. Ezeket igénybe venni óhajtok fordulásuk a bér megjelölése mellett az iskolai igazgatóságához Csákvárra. 5600

14
évi gyakorlati, czukorrépa-termelés, tehénészt s nagyban hizalásokban járatos, jár, nős gazdatiszt kis családú, kereset melletti belépésre segédítési vagy kulesári állást. Szives megkeresések kéretnek „Gazdatiszt” címen Bácsalmásra.

Kolozsmonostori
gazd. tanítványt végzett, nagyobb uradalomban már alkalmazva volt, nyolc év mértékű gyakorlati, jelenleg is mint önálló segéd, mérnöki vállalatnál dolgozik, megfelelő állást keres. Czim a kiadóhivatalban. 5614

Ispáni,
ellenőri, segédítési állást keres gazdasági szakiskolát végzett, több évi gyakorlati bírósági, ki a magyar, német, szerb (horvát) és román nyelvet teljesen bírja, azonnali belépéssel. Czim: Popovits L. ispan, Bács-Szent-Tamás. 5639

Adai
földmives-iskolát jeles sikerrel végzett 25 éves, nőlen, izr. vall. egyén, több évi gyakorlati, melyet nagyobb gazdaságban szerzett, beszéli magyarul, németül, szerbül és románul, írásban a magyar és németet bírja. Az összes mezőgazdasági ágakban teljesen járatos, junius 1-15-ig belépésre megfelelő állást keres. Szives megkeresések Hofmeister Festvéreknél Páris Herman részére, Hala, Pa-Harka, Pestm. 5683

Intézői
vagy ehhez hasonló állást keres, 42 éves, r. k., kis családú, a magyar, német, tót és román nyelvet bíró, a mezőgazdaság összes ágában képzet-éggel rendelkező, hizalásban, marhatenyésztésben, czukorrépa-termelésben, a szom- és összes takarmány-neműben kiváló jártassággal bíró gazdatiszt. 7 évig a díszegri czukorrépa-uradalomban, 8 évig egy birtok uradalomban, 8 évig egy álló uradalomban, a hennan jó bizonyítványai vannak és referenciák, jelenleg egy intenzív bér gazdaság intézője. Czim: a kiadóhivatalban. 5638

Állás keres
egy okt. szűzész gyakorlati gazdatiszt, igen jó bizonyítványokkal, 10 évi gyakorlati, jártas a gazdaságban minden ágában. Megkeresést „Azonnali belépés” jelleg alatt a kiadóhivatalba kér. 1681

ÁLLATOK.
— Sovány és hizott —
sertéseket
legjobban értékesít:
BAUER B. GYULA
Bpest, VIII, Kerepesi-ut 73.

A macsi
uradalom eladása felállított 5 darab fiatal telivér simmenthali tenyész-bikát, melyek állami törzskönyvezett simmenthali tehénészték ből, a legkiválóbb apállatok után származtak. Hővél felvilágosításai szolgál az uradalmi intézősége, Macs, per Debreczen. 5655

Legfinomabb
Meris 6 juh család. 300 anya decemberben. Bványi-lakal darabja husz korona 10 tenyész-kos darabja negyven korona, nyírás után átadva, május 15-ig szórben megtekinthető. Czim a kiadóhivatalban. 5637

Állandóan dus választék elsődrendű magyarfajta Erdélyi jármosökrök, valamint 1 és 2 éves Erdélyi tinókból

a széplaki bér gazdaságban, Szamosujvár vasútállomástól 20 perc távolságra. Körülményes felvilágosítást készséggel ad:
Alexa Miklós,
Szamosujvárt
(Szolnok-Doboka-megye).



Igen szép, válogatott vörösfarka simmenthali jellegű 1-2 éves

növendék ökrök és üsző borjakat

úgyisint legprimább lektóna valós és

jármos ökröket

legjütányosabb árakon ajánlanak:

KLEIN és SPITZER
Kis-Czeili kereskedők.

megrendelések egyezség szerint bármikor is elfogadhatnak.

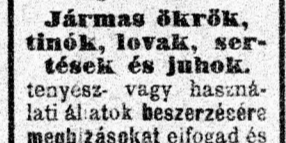

Jármos ökrök, tinók, lovak, sertések és juhek.
tenyész- vagy használati állatok beszerzésére megbízásokat elfogad és azokat felelősség mellett gyorsan és jutányosan, direkt forrásokból közvetíti az Erdélyi Gazdasági Egylet vednökege alatti álló

Erdélyi Kereskedelmi Társaság, Kolozsvárt.
Szentegyház-utca 2. sz.
Telefon 311.

Bonyhádi faj,
tenyész- és beállítani való vagy használati állatok
beszerzésére megbízásokat elfogad, felelősség mellett szállít és direkt forrásokból közvetít, úgyisint birtokai állandóan tart kűlönféle jószágot eladásra
Klein Pál
Baranya-Magocs. 1089

Keresek
2 drb rozsdá-ceres, fekete lábú és sörényű, nemkülönböztetett fekete farkú, 188 cm. magas és nyolc évvel nem idősebb lovat. Ajánlatot kérek gróf Witzleben számtartó-ágához, Várpalota. 5658

Országosan törzskönyvezett Heves-i telivér tenyészletünk ből tuberkulinra nem reagáló telivér

simmenthali bikák a ráczalmási felvéri magasvérű felvéri simmenthali bikák kerülnek eladásra.

Pajzs Gyula
gazdasága

Ráczalmás
Fejérmegye (vasut, hajó, Budapest környékbeli telefon).

Megvételre
keresetük 300-400 darab nem istállózott 1 vagy 2 éves nőstény bírk középfinom fajtá, gyarjában esetleg választott bárányok is. Czim: Kuffler uradalom intézősége Padé. 5670

Választott
Bergschire malacok darabonként 18 korona árban kaphatók Rákos-Csabai bér gazdaságnál.

Megvételre
keresetük 150 darab vészen átmert, miskarolatlan, fél éves kora, mangalicza fajtájú koczmalacok. Ajánlatok bér Springer (Buzsácz-ágához ut zendők, Pusztá-Bucva, Békésmegye, posta Pusztá-Écség, Jász-Nagykun-Szolnok-megye. 5688

Jukker-fogat.
Egy 15 markos pej-konera, egy 14½ markos szürke heréti, eszlovak, figurás ebeshajrók, szeldek, teljesen hibátlanok. 1000 koronáért eladók. Hol? Meztadni a kiadóhivatalban. 5680

Eladók
4 drb tisztavérű, különben fej-ibódott, mástól éves kender mangalicza kant. Deutch Antál, Nógrád-Sipek. 5679

Megvételre
keresek 20 drb tisztavérű 5-6 hónapos berkshire koczmalacokat, junius-julius havj át-étele. Gárdonyi gazdaság, u. p. B-Gyarmat. 5678



Hazai fésűs kosok
cindók 40 db 2 éves Báro Königawarter Hermann csabacsi uradalomban, május 26-ig gysapjában megtekinthetők. Csabacsud vasut, posta- és távirtdáallomás. 5649

Tehénészt
eladó, mely áll 32 drb simmenthali felvéri tehénből és egy telivér bikából. Tehenek mind-össze 10 fejű és terheségi állapotban vannak. Felvilágosítást ad: Freisinger Salomon, Halassa-Gyarmaton. 5645

Budónházi Pál urad. tisztartó
Kutyfalva, Alsó Fehér-m., megbízásokat fogad el igaz ökrök, lektóni való ökrök, tinó, üsző, tehének és borjak megvételére. Szives megkeresést kér:
Bedónházi Pál, Kutyfalva
Vasuti megállóhely helyl.

VEGYESEK.
Kramer Lipót
BUDAPEST,
V., Kálmán-utca 3.
TELEFON: 38-11.

Sürgönyczim: „Ceres” Budapest
A legjütányosabb árakon ajánla Szavatolt megbízható jó minőségű, arankamentesre Allamlig olomzótól tőherét és tuzernát; eredeti quindinburgi legmagasabb csirképeségű fajtájza, a tenyésztő ölm-zárjával ellátott takarmány répamagvakat és mindenemű mezőgazdasági vetőmagvakat. Továbbá: gyp-olajat, lámpaolajat, szűrt gpkencsőt, petroleumot, kocsikenőcsöt, olvasztott szinifagy-tyut, kékkövet, kénvirágot, vattahünesőt, saponáriát, craelit, zsákok, ponyvát és minden e szakba vágó czikkeket.
Szalonát, dísznőszirt a legolcsóbb napi árban.
Szalonaróli lerakott söt marhaszós csőjaira!!
Egérjárgyekkel és részletes kűlön ajánlattal kívánásra készséggel szolgálók.

Pótvetésre
még valamennyi

RÉPAMAG
fajjal kitűnő minőségben, jutányos árban szolgálhatok

HALDEK
magnagykereskedése
Budapest, Károly-kört 9.

Néklözhetetlen
a foszforsavas csontmész,
tehének, ökrök, borjak, malacok, lovak, csikók, szarvasok, őzek és a baromfiak takarmányozásánál, kapható:
NEUBAUER ABOLF
mőrtágya és vegyi-ipar-gyárak meghatalmazottjánál
GYÖR. 2101

Óriás tökmag.
Sok éven át általam nagy sikerrel nemesített szürke Indiai Mammut és vörös Chini kereszteléséből származó mag nálum kapható. Terménye kiválóan eltartható és rendkívül bőtermő. Kilója 3 korona. Tarnai Bertalan földbirtokos Apostag, Pestmegye. 5661

GŐZEKÉKET, GŐZ-UTIHENGEREKET

GŐZ-UTIMOZDONYOKAT

a legfőkétebb szerkezettel és legolcsóbb árak mellett szállít

JOHN FOWLER & Co.

Telefon 42—50. BUDAPEST—KELENFÖLD a vasúthírdőszel
szemben.

Közlekedés vasúton és villamos vasúton.

Uradalnak, gazdák kérjenek árjegyzéket
szalonna és disznózsir

szükségletük beszerzése előtt 1140

Kovács Mátvás és társa nagykereskedőktől
BUDAPEST, VI. ker., Vörösmarty-utca 36. szám.

A szegedi kenderfonógyár részvény-társaság, Szegeden
ajánl a legolcsóbb árban

manila kévekötőfonalat

minden aratógép szerkezetkez használható gombolyítással.

Ajánl továbbá **mindennemű gazdasági kötélárukat, valódi kenderzsákokat** stb. a legelőnyösebb feltételek mellett.

2324

Gőzcséplőkészletek

használt, de teljesen javított állapotban szavatosság mellett
minden nagyságban és mindenféle gyártmány

új és használt benzínmotorok és locomobilok

kaphatók. Csereüzletek köttetnek Horvát és Herczeg
czégnél Budapest, VI., Lehel-utca 8.

Hirdetések felvételnek a „Köztelek”
kiadóhivatalában
Budapest, Ullői-ut 52



BÁRDOS és BRACHFELD

műszaki nagykereskedés és villamossági vállalat

BUDAPEST, VI. kerület, Gyár-utca 23. és Teréz-körút 28. szám.

**Tűzálló kazánrostélyok, Technikai gummiáruk,
Gépszijak, Szerszámgépek, Szerszámok,
Gép- és hengerolajok, Vizmentes ponyvák, Zsákok,
Mindennemű kazán és gépszérelvény.**

Gondos és jutányos kiszolgálás.

FEHÉR MIKLÓS gépgyár részv.-társ.

Budapest, V. ker., Külső Váci-út 80. sz.

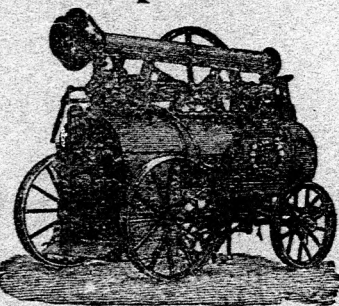

Ajánlja a m. kir. államvasutak gépgyárában
készült cséplőgarnitúrákat, kazalozókat
stb. továbbá „saját gyártmányu”
tolókerekes rendszerű

vetőgépeket

és más gazdasági
gépeket.

HASZNÁLT és JAVÍTOTT
locomobilok és gőzcséplőgépekben
az ország legnagyobb paktlára.

Locomobilok és
gőzcséplőgépekre
csereüzletek köttetnek.

Kedvező árak, előnyös
fizetési feltételek.

Árjegyzék ingyen és bérmentve.

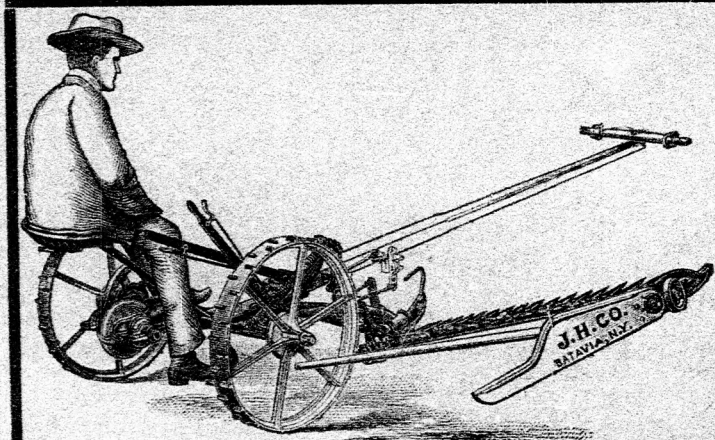
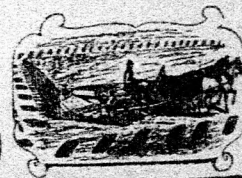

Aki feltétlenül megbízható

kévekötő vagy maroklerakó aratógépet, fű- kaszálót és gyűjtőgereblyét

akar, az Johnston Harvester Co. eredeti amerikai gyártmányt rendeljen, melyek a világ legjobb e nemű gyártmányai. — A Johnston aratógépek hullámos talajon és dőlt gabonában is jól dolgoznak, — és feltűnően csekély vonóerőt igényelnek. **Ujdonság:** Johnston 10-es számú fűkaszálója, teljes 5 láb metszési szélességgel különösen alkalmas herekaszálásra, rendkívül mélyen vág és alacsony tarlót hagy. Épp oly biztonsággal vágja a legfinomabb réti sarjút mint a legerősebb csalamádét, sőt kukoricázatorés után szárvágásra is jól bevált. — Vezérképviselet és főraktár:

BÄCHER RUDOLF, MELICHÄR FERENCZ, BUDAPEST, VI.,

Magyecző-utca 68.
Olcsó árajánlattal, ismertető leírással készséggel szolgálunk. — Feltételeink kedvezők.