



Bosch - Mágnes - gyújtó

a legjobb, a legmegbízhatóbb és legelterjedtebb
Külön műhely minden faj'a mágnesgyújtó javítására.



DÉNES és FRIEDMANN, WIEN
XVIII., MITTERBERGGASSE 11.

Magyarországi vezér-
képviselet és raktár: **FRIEDMANN ÖDÖN, BUDAPEST**
VI., Liszt Ferencz-tér 2

Sürgőnycim: Autotechnika.

TELEFON 89-86.



VAS- ÉS GÉPVÁSÁR

EISEN- UND MASCHINENMARKT

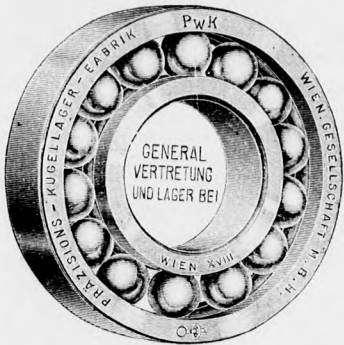

KELL JENŐ műszaki ügynökség és nagykereskedése. Budapest, VI., Gyár-utca 26.

SZÁLLIT CSAKIS VIZONTELADÓKNAK: Yorke, Hoyt, Babbit, Maschwitz
Krüger csapágyfémeket, Reinhold féle tömitéseket. Cooper-féle száraz és
zsíros tömitéseket. Asbest-lemezt és zsinórt. Kendartömlőket Dobsin és
dobsinosavarokat. Szijösszekötőket. „It” lemezeket. Vizállás és Klinger-
üvegeket. Zsírőket és olajozókat, Rohrbück-féle acélszijkorongokat



**Climax és
Eclipse**
NYERSOLAJMOTOROK ÉS
LOKOMOBILOK

legcsekélyebb
üzemköltség

Nincs pénzügyi ellen-
őrzés, se rob-
banási veszély

Egyszerű kezelés. Elsőrangú referenciák.

BACHRICH és TÁRSA motorgyár
WIEN, XIX 6, Heiligenstädlerstr. 83.
Magyarországi mintaraktár és iroda:
Budapest, V., Szabadság-tér 17. szám. Tőzsdepalota

„ERGOMOBIL”
a legkedveltebb, legkényelmesebb és leg-
egyszerűbb motorlokomobil ez idő szerint.



Olcso hajtóerő.
Azonnal üzemképes.
Fényes elismerő levelek.
Többször kiténtetve.
Német gyártmány.

THEODOR KAULEN, BERLIN
Neue Friedrichstrasse 61/63.
Árjegyzék ingyen és bérmentve.



**R. A. Lister & Co
LIMITED**
Wien, III. 2. Hintere Zollamtstrasse 9

Ajánlanak elsőrangú eredeti
angol benzín-motorokat.
(Gyár: Dursley, Anglia.)
Tessék ajánlatot kérni.
Magyarországi vezérképviseletők:
Loránd és tsa, Bpest, Dávid-u. 7

**„ Mindennemű „
famegmunkáló gépek**
kombinált különleges gépek
a legnehezebb és
legjobb kivitelben
készítettnek



MORITZ ZUCKERMANN'S Wwe
gépgyárában
WIEN, XVIII., Anastasius-Grüngasse 22/30.
Vertreter gesucht.



A legtökéletesebb gyárak használják az **ERBEN**-féle mágnes-elektromos

motorgyújtót

Automobil- és motorkellékek. Mindennemű motorgyújtók.

S. Erben és Arnold Friedmann
Wien, I., Stubenring 14. Sürgőnycim: „Erbenzünder Wien”
Képviselet: RÁKOSI ERNŐ, Budapest, VI., Eötvös-utca 33. Telefon 165-18.



DEMJÉN IGN. Műszaki Fém- és Pléhcikkek Gyára.

Gyár és iroda:
BUDAPEST, VIII. kerület, Magdolna-utca 14.

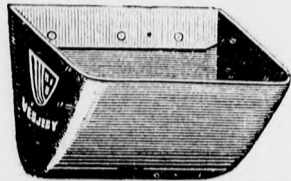

DEMJÉN-féle
egy darabból préselt
felvonóserlegek
acélpléhből minden célra, bár-
mily alaknagyság és vastagságban
préselve, feketén vagy duplán
ónozva. — Árjegyzéket kivá-
natra bérmentve.

Figyelmeztetés! Minden felvonóserleg bejegyzett gyári védjegyünkkel
van ellátva melyre különösen felhívjuk az érdekeltek figyelmét.

Eward-Láncok

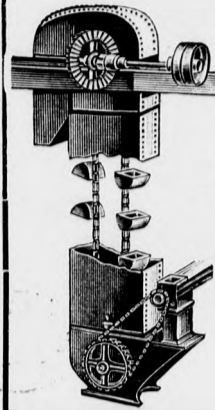

a legnagyobb szállítóké-
pességű és legelső cég
Ausztria-Magyarországon
Eward-láncokban.

Kizárólag elsőrendű kivitel
és legjobb minőség.

Vesenyen kívül.

Suschnik & Wächter

mérnökök műszaki irodája

WIEN, VI/1.

Magdalenenstrasse Nr. 38.

Ajánlatokkal, költségvetéssel és
tervekkel díjmentesen szolgálnak

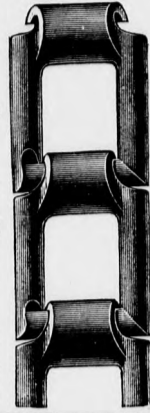

Óvakodjunk utáztatoktól!

Legjobb hajtóerő

Az eredeti „GNOM” benzinmótor.

Óvakodjunk utáztatoktól!

4000-nél több üzemben!

Könnyen kezelhető!!

Villanyos gyújtással.

Okleveles gépész felesleges.

Költségvetés, tervek
ingyen és bérmentve.

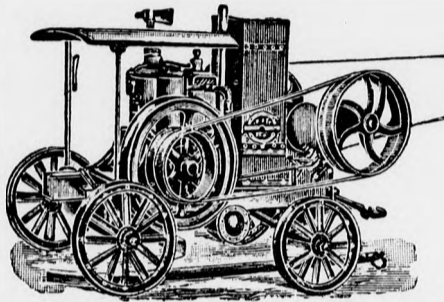

OBERURSELI
Mótorgyár R.-T.

Majna-Frankfurt mellett.

Iroda és raktár:

Wien VI./2 Gumpendorferstrasse 72.

Klein-Motoren

FÜR INDUSTRIE UND
LANDWIRTSCHAFT.

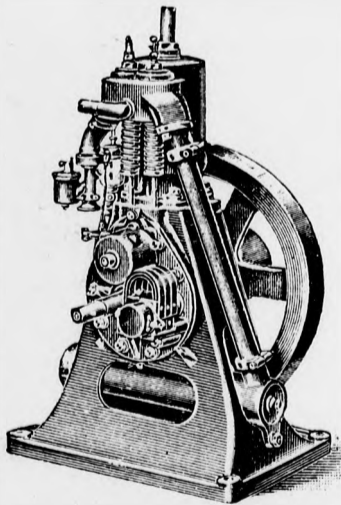

Betrieb mit Benzin, Gas
etc. Geräuschlos, erschüt-
terungsfrei, sparsam und
betriebssicher.

Geringes Gewicht, gerin-
ger Raumbedarf, ein-
fachste Handhabung.

MOTOR-LOKOMOBILEN
DYNAMOS ■ ■ ■

Maschinenfabrik

M. Falkenstein & Co., Berlin N 65

Reinickendorferstrasse 46.

Legolcsóbb és leg-
biztosabb üzemerő

a mi eredeti „OTTO”-MÓTORAINK képes letben saját
rendszerű SZIVÓGÁZTELEPEINKKEL.

Négyütemű magasnyomású nyersolajmótorok.

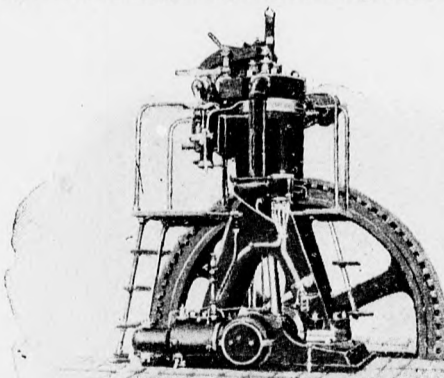

A tüzelőanyagának legnagyobb mértékben való kihasználása.
Üzemköltség tényleges lóerő óránként 3/4 fillértől fölfelé.

Eredeti „Otto” benzin-lokomobilok
nélkülözhetetlenek

LANGEN & WOLF mótorgyára,
BUDAPEST, VI., Váci-körut 59. sz.

VAS- ÉS GÉPVÁSÁR EISEN- UND MASCHINENMARKT

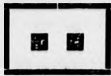

A műszaki-, gép-, vas-, fém- és világítási ipar érdekeit felölelő szaklap.
Összes számokra igényt tartók 10 korona évi előfizetési díjat fizetnek.



Megjelenik minden hó 1-én és 15-én.

Erscheint am jeden 1. und 15. jedes Monates.

III. évfolyam 11. szám.

TELEFON 39-25.

1910. június 1-én.

Felelős szerkesztő: HORVÁTH LAJOS. ■ Kiadja: A szerkesztőség. ■ Főmunkatárs: GYENES IGNÁC.

Szerkesztőség és kiadóhivatal:

Budapest, V., Váci-körút 42. szám.

Redaction und Administration:

Budapest, V., Váci-körút Nr. 42.

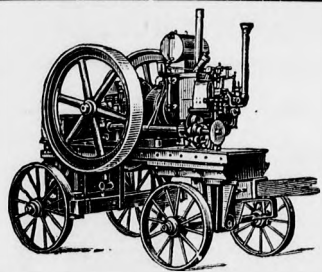

JOSEF MARTINKOVICS

Maschinenbau für Benzin-
:: und Gas-Motoren ::

WIEN III., Hauptstrasse Nr. 88.

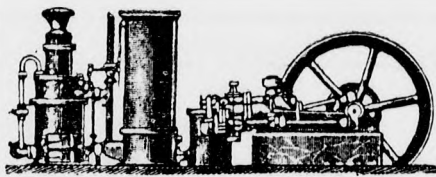

Mayer Gépgyár

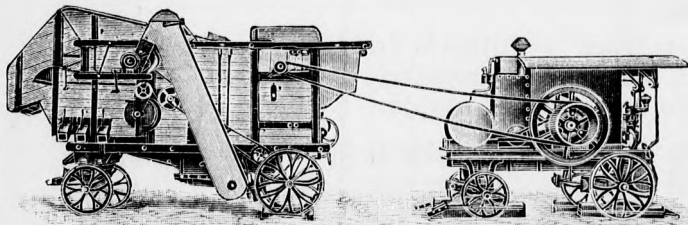

Vas- és fémöntőde részv.-társ.

... Szombathely-Budapest. ...

VI. ker., Váci-körút 61. szám.

Malom-építész, motorosztály, mindennemű gazdasági gépek gyártása. :: Hazai gyártmány. :: Kiváló munka. :: Kedvező feltételek.

■ ■ ■ ■ ■
Árjegyzék kívánatra ingyen és bérmentve.

Kérjen 57. számú árjegyzéket.

VÉDJEGYSZAVATYUKOR

GARVENS

SZIVATTYUKNAGYBANI
RAKTÁRA

VÉDJEGYSZAVATYUKOR

MŰSZAKI ÉS GÉPIPARI
R. T. BUDAPEST
VII. VÖRÖSMARTY-U. 19/b
GŐZ-KÖRFORGÓ-SZARNY SZIVATTYUK
TŰZOLTÓ FECSKENDŐK

MINDEN
TYPUS
RAKTÁRON
VAN

PATENT ART. CONRID D. R. P.
The Corid Company — Zagreb

Maschinen
für
Buchdrucker
und
Buchbinder
neuester Konstruktion

Josef Anger & Söhne
Maschinenfabrik und Eisengiesserei
WIEN, XVII. Hernalser Hauptstrasse Nr. 122.

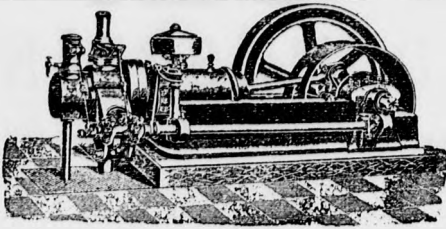
ROYAL-motorvállalat**Dénes B. motorspecialista****BUDAPEST,
V., Lipót-körut 15/i. sz**

Üzemköltség 1—2 fillér, lóerő és óránként a legmesszebbmenő kezesség mellett.

Ajánlja: a világhírű eredeti angol **Crosslet** négyütemű **nyersolaj motorokat**, szivógáz-telepeket, benzín- és gázmotorokat.

Továbbá: Düsseldorf-Rattigeni felülmulhatatlan szivógáz-, benzín- és kétütemű nyersolajmotorjait és lokomobiljait.

Minden általam szállított motor, „**ROYAL-MOTOR**“ védjeggyel van ellátva. **KÉRJEN ÁRJEGYZÉKET!** Ingyen és bérmentve küldöm.

FÉNYES SIKERREL hegesztünk azonnal mindennemű kazánrepedéseket, tüzszekevényeket, gőzhengereket, szivattyukat, tengelyeket, fogaskerekeket, sajtókat, kondensatorokat, víz- és gőzvezetéseket, továbbá mindennemű gépalkatrészeket stb. úgy telephelyünkön, mint a helyszínén a legjutányosabb árak mellett. oooooooooo Kisebb darabok beküldhetők!

Friedrich Testvérek hegesztő-vállalata, **Temesvár - Józsefv.**

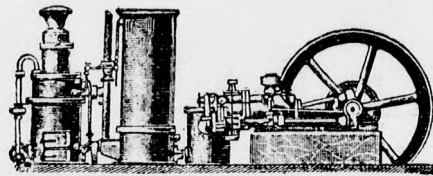
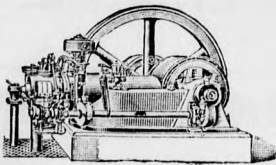
Korányi Viktor

Nemzetközi motorvállalata

BUDAPEST, VI. kerület, Liszt Ferenc-tér 9. szám.

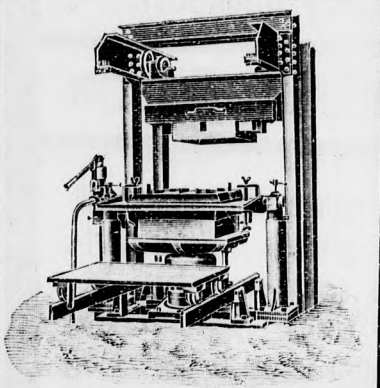
Ajánl: **szivógáz, benzín és nyersolaj-motorokat.**

Modern

jégggyárák

hűtő- és fagyasztó-telepek szállítását és teljes berendezését, mindenféle nagyságban elvállalja sok évi tapasztalat alapján

KUTÁNYI SÁNDOR okl. gépészmérnök :: Budapest, IV., Károly-körut 8.

Tervek- és költségvetésekkel legnagyobb készséggel szolgál postafordultával.

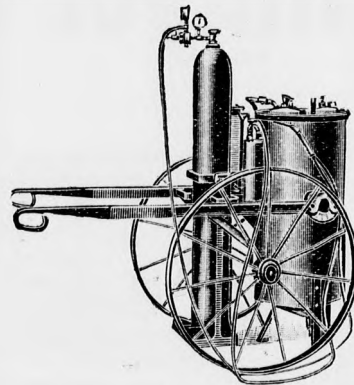
**Das leuchtet jedem ein!!**

■ **Eisemann-Zündung mit Automatischer Zündmoment-Verstellung** ■

vereinfacht die Konstruktion und die Bedienung des Motors
Erhöht dessen Lebensdauer

Erhöhte Kraftleistung Erhebliche Benzinersparnis

Unentbehrlich für jeden Automobil- und Luftschiff-Motor

Ernst Eisemann & Co. G.m.b.H. Stuttgart I

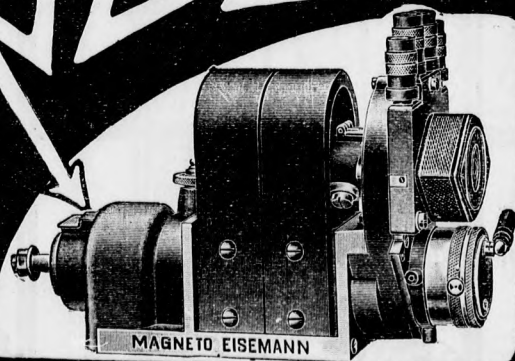

Alleinvertretung für die Monarchie: **ROBERT SIERCKE**, Wien I., Operngasse 5.

PETHE ÉS TÁRSA

műszaki és elektrotechnikai nagykereskedése Budapest V., Honvéd-u. 4

Különlegesség:

Olimpia és Sirius

az eddig létező legjobb magasnyomású tömítőlemezek!!

Hirek.

Uj vasipari vállalat. Vas- és rézipar r.-t. (Nagyvárad) cég alatt 100.000 korona alaptőkével új vállalat alakult Nagyváradon, vas- és rézbutor, továbbá mindenféle fémárúk gyártására. Az igazgatóság tagjai: Andrányi Gusztáv, Spitzer Bernát, Stern Miksa, Cosma Gábor dr. (Belényes) és Vas Ödön dr.

Uj horganylemezzgyár. Dr. Lowitsch & Co. cég Trzebiniá-ban Krakau mellett új horganylemezzgyárat létesített, mely legközelebb megkezdí üzemét.

Beszűntetett rézbánya. A Hagyi P. Rustó és társa cég évek előtt kibérelte a Koburg herceg féle glóhollópataki és a dobsinai vörösrézbányákat. Az üzem azonban veszteséggel járt és így a bérleti szerződést megszüntették és 200 munkást elbocsájtottak.

Fizetéképtelenség. Biricsics Lajos vaskereskedő Siklóson fizetéseit beszüntette.

Kamarai szakértő. A fémáru szakmába vágó, a vasutnál beállott és megállapítandó károk becslésére a kereskedelmi és iparkamara Lenkei és Társa kispesti fémárugyári céget nevezte ki.

Halálozás. Fabritius Gusztáv a Nagyszebeni Fabritius Testv. cég megalapítója és beltagja f. hó 11-én elhunyt. A cég változatlanul tovább is fennál, az elhunyt helyett ennek fia ifj. Fabriczky Gusztáv lép a cégbe mint beltag.

Műszaki kereskedők zárórája. A budapesti műszaki kereskedők körében mozgalom indult meg, hogy úgy mint más években, június 1-től augusztus 31-ig üzleteiket este 6 órakor zárják.

Beérkezett árjegyzék. Cernowsky & Co. Bömisch Brod mezőgazdasági gépekről.

Uj műszaki igazgató. Az Első magyar csavargyár részvénytársaságnál a nyugalomba vonuló Carl János helyére Spira Henrik neveztetett ki műszaki igazgatóvá.

Jubileum. Bauer Ferenc a Pesti könyvnyomda r. t. művezetője, f. hó 21-én ünnepelte 50 éves szolgálati jubileumát, mely alkalommal úgy főnökei, mint kártársai és barátai meleg ünneplésben részesítették a jubilánsot.

Magyar Mérleg- és Gépgyár Részvénytársaság. Az Első Magyar Iparbank tanácsstermében alakult meg a Magyar Mérleg- és Gépgyár Részvénytársaság, egyelőre 400.000 korona alaptőkével, mely alaptőkét a szükséghez képest fogja emelni. A társaság átvette Berger és Vida ismert budapesti mérleg- és kisvasuti gyárat, egyben annak eddigi tulajdonosát, ki mintegy 25 éven át működött a legnagyobb mérleggyárakban, nevezte ki ügyvezető igazgatójává. Az új társaság még ez évben nagyobb szabású gyárat épít, melybe áttelepíti jelenlegi gyárat és a hol a jelenleginél még sokkal nagyobb mértékben mindenféle kereskedelmi és gazdasági mérleget, nemkülönben kocsihidmérleget és vasuti hidmérleget, kizárólag legjobb minőségben fog gyártani és szállítani, a hitelesítési törvények szigorú szemmel tartásával. A társaság elsősorban azt tűzte ki feladatává, hogy a külföldről, nevezetesen Ausztriából nagy mértékben beözönlő mérleget lehetőleg kiszorítsa és a belföldi szükségletet elsőrendű honi termékekkel lássa el. A társaság igazgatóságába elnökül Zichy István grófot, alelnökül Okolicsányi Zoltán drt, igazgatósági tagokká Vida Jenő kőszénbánya-igazgatót, Lakos Mór mérnököt és Berger Miksa gyárost, felügyelő-bizottságába pedig Freund Lajos dr. ügyvédet, Fuchs F. mérleggyárost. Páris Oszkár kereskedőt és Ligeti Manó irodavezetőt választotta be. A társaság székhelye: Budapest, X., Halom-utca 7.

≡ Modern, biztos üzemű ≡

MOTOROK

elsőrangú kivitelben

OLCSÓ!

Gáz, benzin, benzol, szivógáz üzemre
legcsekélyebb fűtőanyag
fogyasztás!

Cöln-Bickendorfer Gasmotoren- und Maschinenfabrik
Josef Lorscheidt Cöln-Bickendorf, EM. Rochusstrasse 217.

Elsőrangú referenciák!

Motorlokomobilok, szivógáztelepek
Képviselek és közvetítők kerestetnek!

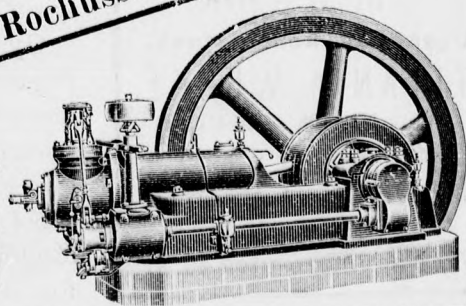

Mint **különlegességet** gyártunk legjobb minőségben és kivitelben

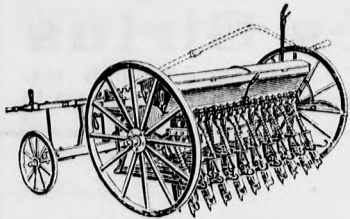

„TITANIA“

sorvetőgépeket tolórendszerrel, alul és felül vetéssel, meritőkanálra formázott vetőhengerrel. Teljesen egyöntetű vetés, könnyű huzat, kényelmes kiürítés.

„TITANIA“

takarmány-gyorsfüllesztő gépeket teljesen kovácsolt vas és acéllemezből.

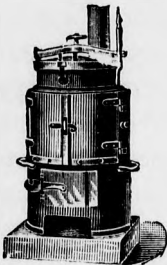

Jótállás mellett, elpusztíthatatlan, esekély tüzelőanyag fogyasztás. Leggyorsabb gőzfejlődés. Legrövidebb füllesztési idő.

„TITANIA“

gyorsgőzmosógépeket

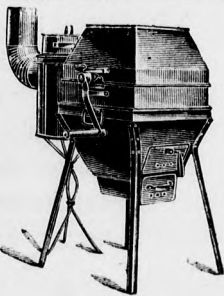

75% idő-, szappan- és tüzelőanyagmegtakarítás. Legnagyobb kimélet mellett hófehérre mos.

A gépet gyermek is hajthatja. A mosás valóságos élvezet. Ezer és ezer használatban s ugyanannyi elismerő nyilatkozat.

Prospektus, plakát, bizonyítvány ingyen.

Ügynökök kerestetnek.

TITANIA-WERKE,

Wels Nr. 108., Ob.-Oestr.

Magyarországi vezérképviselő:

Takács Oszkár

Budapest.

VI., Nagymező-utca 49. sz.

Ágyugyár Magyarországon. Több lap közölte azt a hirt, hogy egy érdekcsoport, amelynek élén a Magyar kereskedelmi rt. áll, tárgyalásokat folytat a magyar kormányval, egy Magyarországon alapítandó ágyugyár tárgyában. Megbízható forrásból nyert értesülésünk szerint ilyen tárgyalások, a Skoda-művek ajánlatával párhuzamosan, tényleg folyamatban vannak, azonban egyidejűleg a Krupp-cég is ajánlatot tett a kormánynak ágyugyár létesítésére.

A veszprémi villamos világítással, mint onnan jelentik, nagyon sok baj van, amiért a város polgármestere értesítette a Siemens-Schuckert művek rt.-ot, amely a berendezést szállította, hogy a gépeket rendelkezésére bocsátja. Együttal arra is fölhívta a társaságot, hogy azonnal új, kifogástalanul működő gépeket szállítson. Nem lehetetlen, hogy pör lesz a dologból, mert a város kártérítési igényeket is támaszt a társasággal szemben.

Helyiség változás.

Bazala Gyula és társa vasügynökségi cég Budapesten üzlethelyiségét VIII., Népszínház-utca 22. szám alá helyezte át

Gyármegvétel. A Pilsenben székelő Skodawerke megvette a pozsonyi hadfelszerelőgyár r.-t. gyártelepét és abból 1.500 000 korona alaptőkével új vállalatot fog létesíteni.

Az osztrák-magyar államvasutttársaság resicai villamostelepe teljesen leégett. A kár 300.000 K.

Szakcímár. Gép-, motor-, vas, fém- és világítási-
ipargyárak és műszaki vállalatok Címára még meglévő példányai lápünk kiadóhivatalában 5 kor.-ért rendelhetők meg.

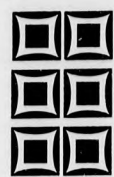

Max Welzel

... MASCHINENFABRIK ...

REICHENBACH IN SCHLESIEIN

Stahl-Wind-Turbinen



zum Wasserpumpen und

... für Kraftbetrieb. ...

Telefonok, villamos esengők,

villámhárítók berendezését, javítását, szakszerűen és jutányosan készít:

FÖLDVÁRI Debrecen, Kossuth-u. 1.

000000 TELEFON 168. 000000

KAUF

...

MIETE

LOKOMOTIVEN

jeder Spurweite und Stärke

LOKOMOBILEN

liefert prompt und billigst

RUDOLF WEISS, PRAG

... MARIENGASSE 20. ...

Eis in fünf Minuten!

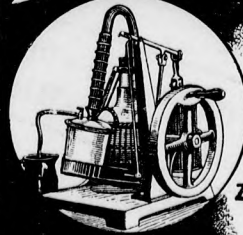

Die besten Hand-Eismaschinen der Welt,

zur Herstellung von Roheis und Kühlung von Getränken.

Bieberstein & Goedicke Hamburg

Maly Ferencz

Prága-Žižkov-i mezőgazdasági gépgyárának magyarországi
vezékképviselője: LÁSZLÓ GYULA, Budapest, VI., Lehel-u. 8/a

Verőléczes és szegeces tisztító-cséplőgépek szab-
dalmazott gabona-szétlővel. :: Kiváló készítmény!

— ÁRJEGYZÉK INGYEN KÜLDETİK. —

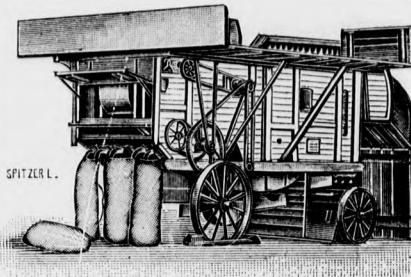

Szerkesztői üzenetek.

Tisztelettel felkérjük a t. olvasóinkat, hogy bármilyen ügyben bizalommal forduljanak hozzánk és mi teljes odaadással és pontossággal fogunk eljárni. Ennek ellenében igen kérjük, szerkesztőségünket a vidéken előforduló szakmabeli hírekről minnél előbb értesíteni. Az esetleges költségeket köszönettel megtérítjük.

Gépgyár, Temesvár. A Brüsszeli világkiállítás 1910. november végén zárul.

Motoros, Csépa. Kérdezett olajkereskedőket nem ajánlhatjuk.

Gépgyár, Kassa. Szürke öntvényeket és szerszám acélt Gróf Csáky László prakfalvi vas és acélgyára, Bpest, Csillag-u 4, szállít.

Földbirtokos, Dombóvár. Diszes drótfonatakat szállít Hutter és Schrantz R. T, Bpest Váci-körut 61.

Gőzmalom, Segesvár. Kérdezett malomépitő nem mérnök. A mérnöki címet jogtalanul használja.

Szombathelyi gőzmalom Megbízható elsőrendű malom trieur A. J. Pauly Stockerau, készít és szállít.

Asztalos, Vác. Gubisch Lignitzi famegmunkáló gépet mi nem ismerjük, tessék közvetlenül nevezett céghez fordulni felvilágosítás végett.

Olajkereskedő, Győr. Nem vág szakmánkba, azért nem hozhatjuk.

Villamos, Budapest. Megnevezett műszaki cég tagjai közül egyik sem mérnök, az egyik cégtárs, mikor még férfi szabó volt, reichenbergi szövetet mért, ez alapon mér-,nök.

Gépkereskedő, Miskolcz. Borpréseket szállítanak: Mayer E. Fiai, Szombathely, Röck István, Budapest, Ph. Mayfarth & Co. Wien.

Malom, Kaposvár. A dévai gépgyár nyersolaj motorjait még nem ismerjük.

Szerszámkereskedő. Vegyes hireink között találja.

KIADJA: A SZERKESZTŐSÉG.

FABRITZKY ISTVÁN

CÉG.

BUDAPEST, V., VÁCZI-UT 6. SZÁM.

Szivógázmótortelemek

koks-, faszén-, brikett-, kaumazit- és antrazit-tüzelésre. — Füst, szag és veszély nélküli üzem! Csekély helyszükséglet!

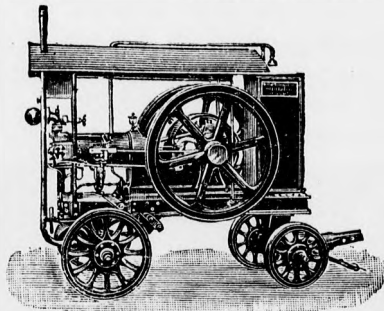

Felállításához és üzemhez nem kell engedély! Nem kell állandó kezelés! — Kifogástalan működés! — Feltétlen garancia! — Legnagyobb elismerés!

Szivógázmótortelemek 6 lóerőtől kezdve a legnagyobb munka!! képességig !!



Mátrai Feik és Társa

Központi
iroda:

VI., Teréz-körut 33. BUDAPESTEN. Gyár: III., Zsigmond-tér 7.



Szab. Rapid kutak, faszijkorongok, mechanikai létrák, széntaligák, hajtószijsz, magas nyomású tömítés stb. gyára. Árjegyzék ingyen és bérmentve.

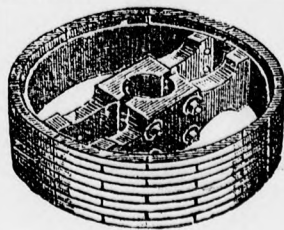
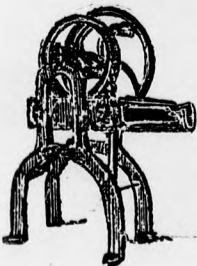

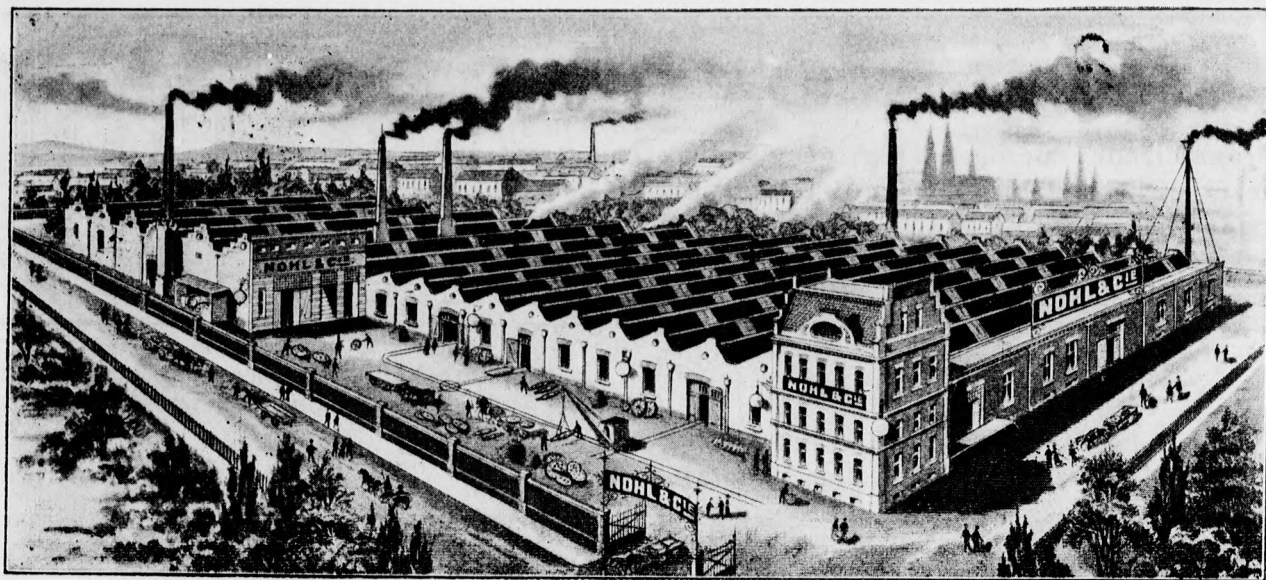

Fabriksansicht der Firma Nohl & Co., Cöln Ehrenfeld

Ueber Gelenkketten für Kraftantriebe.

— Mit Abbildungen. —

Es ist eine bekannte Thatsache, dass heute in erhöhtem Maasse der Ingenieur bei der Construction von Maschinen aller Art bedacht nimmt, eine Gelenkkette anzuwenden, denn diese gestattet ihm, in beliebiger Entfernung Achsen zu verbinden, Kräfte zu übertragen, Lasten zu bewegen, ohne bei seiner Wahl, ob für ganz geringe oder ganz grosse Last, irgendwie beengt zu sein.

In allen den Fällen, wo die Uebertragung durch Riemen versagt, sei es wegen feuchten Raumes, sei es wegen zu kurzen Achsenstandes oder da, wo Zahnräder nicht genügen, ist die Gelenkkette ein hochwichtiger

Ersatz. Um eine Kette für eine Anlage richtig auswählen zu können, ist es von Fall zu Fall nöthig, anzugeben, was die Anlage leisten soll, möglichst in PS unter Angabe der Tourenzahl und ob Stösse oder sonstige Einwirkungen, die den Trieb erschweren können, berücksichtigt werden müssen. Die Theilungen und die Zusammenstellungen der Ketten sind nicht an die Normaltabellen gebunden, sondern können in jeder gewünschten Abweichung hergestellt werden.

Gall'sche und Transmissions-Triebketten bieten einen vortheilhaften Ersatz für gegossene Erwartketten und können die Ketten unter Verwendung der vorhandenen Räder für Erwartketten, wo diese nicht genügen, verwendet werden.

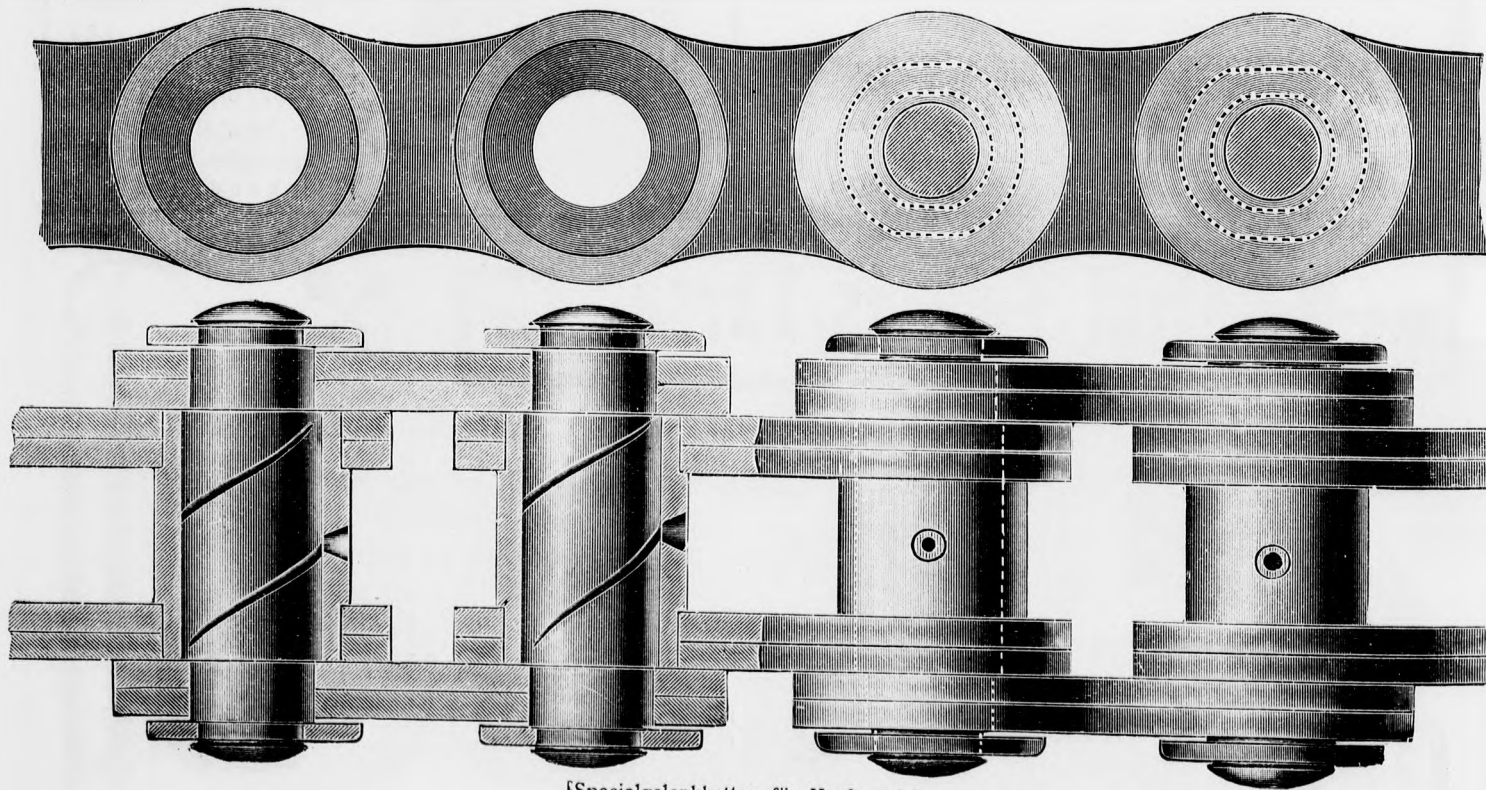

{Specialgelenkketten für Kraftantrieb.

Im Folgenden geben wir einige Fälle an, wo die Gall'sche Kette Verwendung findet und wo nur geringe Geschwindigkeit in Betracht kommt. Als Last- und Katzenketten, im Krahnbau, als Lastkette in Flaschenzügen. Im Schiffsbau als Steuerkette, bei Kriegsschiffen zu Munitionsaufzügen, bei kleinen Slips als Telegraphenketten etc. In Brauereien und Brennereien an Eismaschinen, Aufzügen, Malzwendern etc. Für Ziehbanken bei Rohr-, Stab- und Façonzieherein. Im Bergbau für Kohlenwäschen, Separationen, Elevatoren, Kettenförderungen etc. In Spinnereien und Webereien als Fleyer-, Bogen-, Panzer-, Quadrat- und Krempelketten mit und ohne Messinghülsen. Im Werkzeug- und Maschinenbau zu Gegengewichts-, Bagger- und Transportketten, sowie zum automatischen Befördern von Material in Zuckerfabriken und Briquetwerken. In Waggonfabriken als Bremsketten etc. Die Transmissions-Treibketten mit den zugehörigen Kettenräder oder Kettenachsen mit Rad aus einem Stück finden bei grösseren Geschwindigkeiten Anwendung und werden mit Vortheil bei Motorfahrzeugen aller Art, bei Automobilen, Locomotiven, Wassermotoren, Dampfpflügen und für directe Verbindung von Transmissionen, wo Riemen nicht mehr verwendet werden können, benutzt. Einen guten Einblick in die Vielseitigkeit der Fabrikate einer Specialfabrik für Gelenkketten gibt unsere Abbildung, die nach der Natur auf dem Fabrikhofe der Firma Nohl & Co., Cöln-Ehrenfeld, aufgenommen wurde. Diese Firma besitzt eines der grössten Specialwerke in Deutschland für die Herstellung von Gelenkketten, zugehörigen Kettenrädern, Kettenradachsen, Ziehbanken etc. und ist genannte Firma Lieferantin der Kaiserl. Marine, der Königl. Preussischen, sowie anderer Staatsbahnen und fast aller grösseren industriellen Werke des In- und Auslandes.

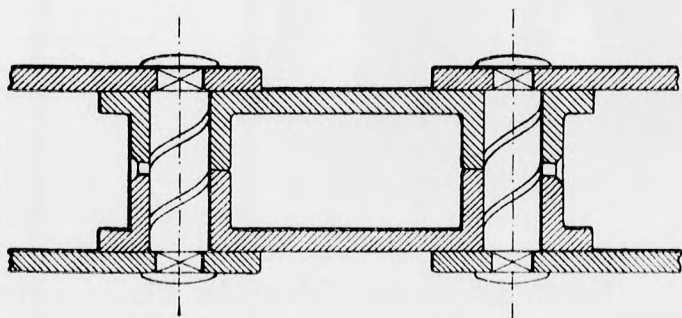

Gelenkkette mit zweitheiligen Innengliedern.

Die neueste Art von Transmissions-Treibketten, welche die Firma Nohl & Co. herstellt, sind die gesetzlich geschützten Ketten, bei welchen die Innenglieder zweitheilig sind und keine eingesetzten Hülsen haben; ein Lösen der Kettenlaschen ist in Folge dessen vollständig ausgeschlossen. Daher werden diese Ketten bei schnelllaufenden und stark beanspruchten Trieben, speciell bei Automobilen, Grubenlocomotiven u. s. w. vortheilhaft angewendet und haben sich bereits in der kurzen Zeit ihres Bestehens sehr gut eingeführt.

Ein Besuch bei der Firma Mesenhöller und Engels in Remscheid.

Gelegentlich unseres Besuches in Deutschland, statteten wir auch Remscheid, einer der Haupt-Industriestädte des bergischen Landes, einen Besuch ab und besichtigen dort die grösseren Fabriken der dort heimischen Fabrikation.

Unter Anderen besichtigen wir auch das Werk von Mesenhöller und Engels, die einzig und allein Metallsägen der verschiedensten Art herstellen. Wir müssen offen gestehen, dass wir einermassen über die innere Einrichtung der Fabrik erstaunt waren. Wie viele Maschinen, Hilfsmaschinen etc. waren dort aufgestellt, um diese so einfach aussehenden Metallsägen herstellen zu können.

Da es sehr viele Arten Metallsägen gibt, bedarf es auch natürlich der verschiedensten Rohmaterialien, um dieselben herzustellen. Hauptsächlich kommen hier der beste schwedische Stahl und die besten englischen und amerikanischen Bleche zur Verwendung. Aus ersterem werden hauptsächlich die zahnhaften Sägen gefertigt, während aus den Blechen die ganz harten besseren Sägen gemacht werden. Beim Betreten der Fabrik befanden wir uns zuerst einer grossen, modernen Sägemaschinen gegenüber und kamen wir gerade zur rechten Zeit, um dem Ausprobieren einer Säge aus einem neuen Blech beiwohnen zu können. Es war dies, wie wir später hörten, ein Blech von der dortigen Firma Richard Lindenberg, Elektro-Stahl, und konnten wir uns selbst davon überzeugen, dass die Säge brillant schnitt. Auf unser Verlangen wurde eine dicke, runde Stange ganz harten Gussstahls eingespannt und schnitt die Säge dieselben in kurzer Zeit durch. Am nächsten Tage hörten wir, dass die Firma Mesenhöller und Engels wirklich grossartige Resultate mit dieser Säge erzielt hat. Die hauptsächlichsten dort zur Verwendung kommenden Maschinen sind Fräsmaschinen, Haumaschinen, Loch- und Stanzmaschinen, Schleifmaschinen, Pressen, Zahnmaschinen etc. Letztere werden jedoch fast gar nicht mehr benutzt, da die Firma Mesenhöller und Engels ihre sämtlichen Sägen fräst. Sehr interessant war für uns die Art der Härtung, wobei uns besonders das Härteverfahren bei den am Band gehärteten Sägen sehr interessirte. Wir haben uns in dieser Fabrik wieder mal davon überzeugt, dass es bei der Fabrikation, mag auch der Artikel noch so einfach sein, sehr viel darauf ankommt, ob die betreffende Firma die neuesten und besten Maschinen besitzt. Auch bei der Firma Mesenhöller und Engels haben wir den Eindruck gewonnen, dass die neuesten und theuersten Maschinen und Automaten, doch auf die Dauer die billigsten und besten sind und möchten wir jeder anderen Firma, die sich noch mit billigen, allen unmodernem Maschinen abgibt, rathen, diese nach Möglichkeit abzuschaffen und dafür der Neuzeit entsprechende anzulegen. Es wird sich dies jederzeit bezahlt machen.

Neue Löthlampen.

— Mit Abbildungen. —

Nachdem sich der von der bekannten Barthel'schen Specialfabrik geschaffene neue Löthlampentyp mit gezogenem, autogen geschweissten Stahlbehälter in verhältnissmässig kurzer Frist so vortheilhaft eingeführt und



Fig. 1.

praktisch bewährt hat, ist genannte Firma inzwischen mit der Construction neuer Grössen und Formen beschäftigt gewesen, die wie die bereits bestehenden Modelle äusserst sorgfältig und solid gearbeitet, und von ganz aussergewöhnlicher Widerstandsfähigkeit gegen innere und äussere Einflüsse sind. Trotz alledem ist der Preis dieser Stahllampen niedriger als der, der entsprechenden Lampen mit Messingbehälter.

Um das Gesagte zu illustriren, bilden wir einige dieser neuen Apparate ab.

der vorigen Lampe und den früheren kleinen Lampen der Firma Barthel.

Auch in Petroleumlöthlampen wurden neue Modelle herausgebracht, die wir in Fig. 3 veranschaulichen. Dieselben kommen unter der Bezeichnung „Roarer 11P, 12P, 13P, und 14P“ in den Handel und stellen das Beste dar, was heut zu Tage in Petroleum-Löth- und Gebläse-Lampen existirt.

Wir weisen unsere geschätzten Leser noch besonders darauf hin, dass genannte Firma *hier am Platze* vertreten ist und zwar durch die Herren *Bazala Gyula és Társa, Népszínház-utca 22.*

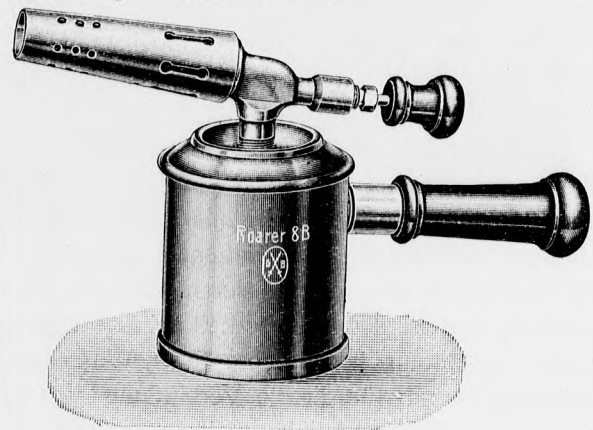

Fig. 2.

Bei Bedarf beliebe man Anfragen und Aufträge an Genannte gelangen zu lassen.

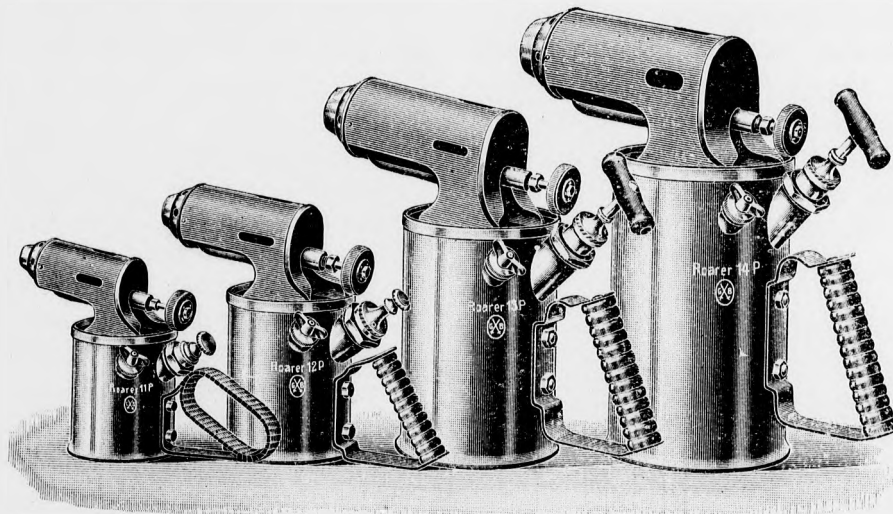

Fig. 3.

Fig. 1 zeigt uns eine ganz kleine Benzinlöthlampe, die speciell für den Hausgebrauch bestimmt ist. Die Anwärmung geschieht hier, wie man sieht, auf höchst einfache Weise mit einem Streichholz, so dass dieser Apparat auch von jedem Privatmann leicht gehandhabt werden kann.

Fig. 2 zeigt dann eine Zwischengrösse zwischen

Neuer, glänzender Erfolg der Eiseman-Zündung. Bei der internationalen Zuverlässigkeitsprüfung für kleine Wagen vom 1.—4. Mai erhielten die mit *Eisemann-Zuendung versehenen Wagen: 1 Goldene Medaille, 1 Silberne Medaille.* 6 Wagen durchfahren ohne Störung ohne Defekt mit *Eisemann-Zuendung* die ganze Strecke von Berlin bis Rothenburg o. T.

Moskowski & Jeltsch

Telegrammadresse:
Baubedarf Breslau.

Spezial-Maschinenfabrik Breslau, Neue Taentzien-
strasse Nr. 63.

Deutsche Baubedarfs-Gesellschaft







Grünberger

Maschinenfabrik G. m. b. H.

Grünberg in Schlesien

Unser Motor in seiner höchsten technischen Vollendung ist der beste

„Xy-Motor“

der Welt.

Modernste Konstruktion, tadellose Ausführung.

Höchste Auszeichnung auf Motore für
Gewerbe Gnesen 1909. :: Diplom und
Goldene Medaille.

Preisliste kostenlos!

 **Rayon-Wiederverkäufer gesucht!** 

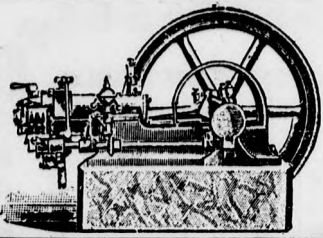

Nyersolaj-, szivógáz- és benzinmotorok minden nagyságban a legmesszebbmenő garancia és kedvező feltételek mellett kaphatók:

György és Társa cégnél

Budapest, V. ker., Hold-utca 15. szám.

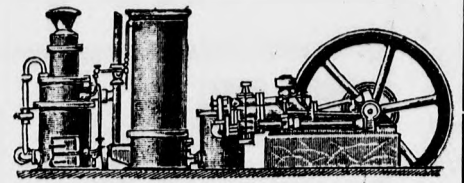

Engroshaus für Elektrotechnik

Telefon 1116. **Julius Boschan, Prag,** Fischmarktgasse 11A.

Liefert nur an Wiederverkäufer galvanische Elemente, elektrische Glocken, Telefon-Stationen, Leitungsmaterialien, „Ergosal“ bestes Erregersalz für Leclanché Elemente, sowie sämtliche Bedarfsartikel für elektrische Licht- und Kraftanlagen.

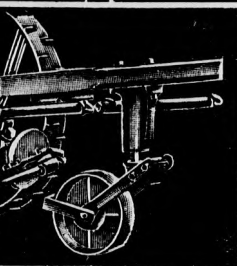
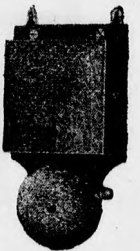

Fischer & Comp.

Deichselträger,
Schleifapparate,
Dengelmaschinen
(Ung. Patent)

Ersatzteile zu
Mähmaschinen
sämtl. Systeme,
Ährenheber

Tellnitz, Böhmen

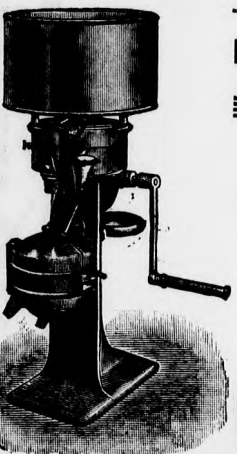

Eredeti Melotte

≡ TEJFÖLÖZŐGÉPEK ≡

0,08% éles fölözésükkel, könnyű hajtásukkal, zajtalan működésükkel s erős, masszív kivitelükkel manapság a legelső s :: legjobb fölözőgépek ::

Vezérképviselet:

Geittner és Rausch

Tejgazdasági árjegyzék ingyen és bérmentve. ::

Budapest, Andrásy-út 8/VG

MAGNET-Motore

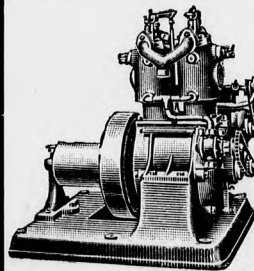

für Benzin-, Benzol-, Petroleum etc. mit Magnetzündung für:

Gewerbe, Industrie u. Landwirtschaft,

sind langjährig bewährt, einfach, sparsam und mässig im Preise.

Type: 8 PS 2 Zyl. von 3—10 PS, 1 und 2 Zyl.

Motordynamos, Motorpumpen.

Motorenfabrik MAGNET, Berlin-Weissensee.

Fabrikation: Stationäre und Bootsmotore, Motorräder und Selbstfahrer.

Man verl. ill. Prosp. L. mit zahlr. Anerk.

LUFT-

MODERNE AMERIKANISCHE
HEIZUNGS-, TROCKEN-, KÜHL-,
ENTSTAUBUNGS-, ENTNEBELUNGS-,
ASPIRATIONS- UND TRANSPORT-

ANLAGEN

PRIMA REFERENZEN.

VENTILATOREN.

JANKA & Co

PRAG — RADOTIN.

40 JÄHR. ERFABUNG.

EXHAUSTOREN.

Transportketten, Baggerketten, Elevatorketten,
Karricketten, Hebezeugketten, Ziehbankketten!
In jeder Art und Grösse, für jede
Leistung!

Gall'sche Gelenkketten für alle Zwecke!



Nohl & Co.
Köln a. Rh. 39

Telegramm-Adresse: Nohlco Köln.
Fernsprecher: Amt Köln 3445.

Transmissions-Treibketten, Räder- und Kettenachsen!

Beste Ersatz für Riemen bei kurzen Achsen-Entfernungen! Fabrik: Köln-Ehrenfeld, Schönsteinstrasse 39A.

Neu! Zweiteilige Treibketten ohne ein-
gesetzte Hülsen! Bestweirte Ketten für
Grubenlokomotiven u. schnelllaufende Triebel!
D. R. M. 350213 u. D. R. M. 357679.

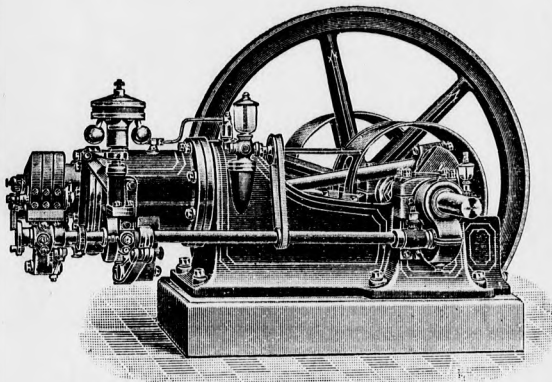

Donath Motoren

für alle Brennstoffe. — Hervorragend in
Einfachheit und Konstruktion. — Beste und
billigste Betriebskraft für Kleingewerbe und
Landwirtschaft.

Karl Donath Motorenfabrik Leipzig-Eutritsch.

Tüchtige eingeführte Vertreter gesucht.

Kompressoren

für Luft, Sauerstoff, Wasserstoff
und alle Gase.

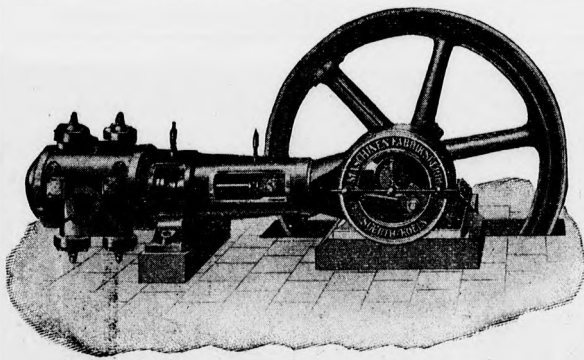

Vorzüglich bewährte Specialkonstruktionen!
Erste Referenzen.

Maschinenfabrik Sürth G. m. b. H.
SÜRTH a. Rhein, b. Cöln.

Offerte und Ingenieurbesuche kostenlos.

EISMASCHINEN

und

Kühlenanlagen

nach dem

Kohlensäure- oder Ammoniak - Kompressions - System.

Sparsamster Betrieb!
Höchster Nutzeffekt!
Modernste Bauart!
Niedrige Preise!

Maschinenfabrik Sürth
G. m. b. H.

SÜRTH a. Rhein, b. Cöln.

Offerte und Ingenieurbesuche
Kostenlos.

POHL

gazdasági gépgyár

SZOMBATHELY.

Különlegességek: Turbi-
 nák, malomberendezések,
 téglagyártógépek, nyers-
 olajmotorok, öntvények.

Maschinenbau
und
Motorenfabrik

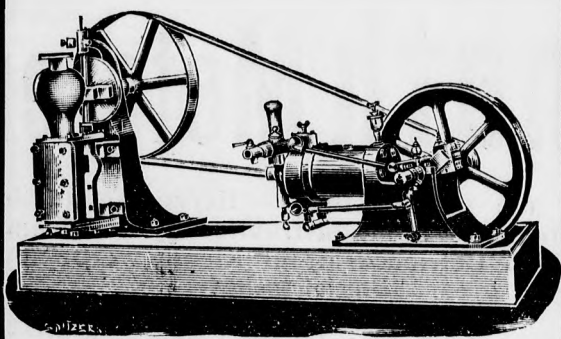

H. Kersten Berlin NO. 43
Georgenkirchstrasse 12.



Werkzeug & Maschinenfabrik
von

Mewes, Kotteck & Co.

G. m. b. H.

Berlin N 2. Kastanien-Allee 12.

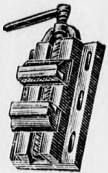

Spezialfabrikation von:
Siederohr-Dichtma-
schinen Kesselrohrwal-
 zen in jed. Konstruktion.
 Siederohr Ausschneide-
 maschinen, Bohrknarren,
 Rohrabschneider, Rohr-
 schraubstöcke, Kessel-
 rohr-Reiniger, Riemenspann-
 Apparate, Riemen-Aufleger.
 Parallel-Schraubstücke für Werk-
 bänke, Maschinen etc. etc.
 :: PREISLISTEN GRATIS. ::

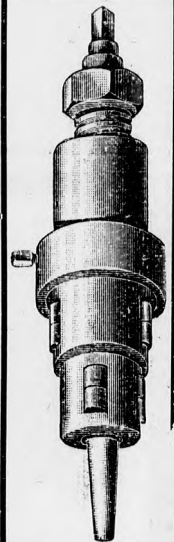

Hirdetések felvételnek
a kiadóhivatalban.

LEMBERGER M. ÉS TÁRSA

Műszaki iroda és raktár:

BUDAPEST, VI., Dessewffy-utca 26.

TELEFON 16-06.

Vezérképviseltek és raktár:

Becker & Piscantor, grossallmerodei
 grafit olvasztótégely-művek. — Grafit
 olvasztótégelyek 1/2-290 kgr. tartalomig
 állandóan raktáron.

B. Berthold Sohn, Reichenberg.
 Mindennemű csiga, waggon-, kocsi-, és
 faconrugók. — Hajtólánok. — Gall-
 féle láncok.

Heinrich Klapp, Remscheid. Kü-
 lönlégességek famegmunkáló-szerszá-
 mokban és gépekben.

Filzfabrik A.-G. Adlershof bei Berlin.
 Mindennemű technikai nemezek, csiszoló-
 tárcsák.

I. Stauder, Berlin, szabadalmazott
 körkefék kicserélhető pamacsokkal s
 egyéb kefe-különlegességek.

BARTOS ZOLTÁN FÉM ÉS BÁDOGÁRU GYÁRA
BANYAFELSZERELÉSEK OSZTÁLYA
 BUDAPEST VI., ARADI UTCZA 60

ARJEGYZEK INGYEN ES BERMENTVE

Hirmand István, Vác

mérőeszköz- és szerszámgyár

Mindenféle szerszámok raktáron.

Egyedárusítás és raktár:

Kaszab Elemér TELEFON 101-57.

Budapest, VI., Liszt Ferencz-tér 13.

Mindenféle vasárak gyárból és raktárból.

Kocsialkatrészek raktáron.

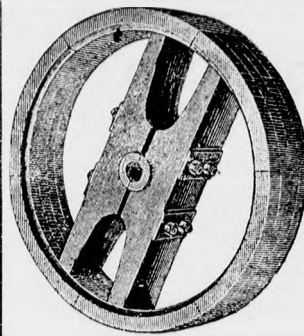

Josef Junger
PRAG II. Rigrgi

Etablissement für Holzmodelle, aller mechanischen Arbeiten von Holz und Verkämmen von Räder für alle Industriezweige. Mechanische Mandel- Erzeugung für Elektrischen — und auch für Handbetrieb. —

P. T. Wir machen Euer Wolgeboren darauf aufmerksam, dass unsere Werkstätte mit neuen Holzbearbeitungsmaschinen, durch elektrische Kraft betrieben, versehen ist, und dass wir jede Bestellung schnellstens ausführen können.

II VAS-BLACK ? II

Maschinenfabrik A. J. PAULY

STOCKBRAU N. OE.

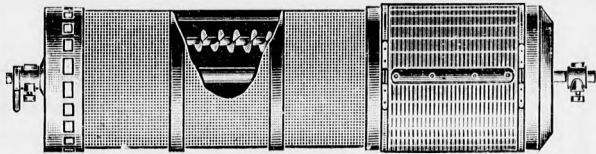

STOCKERAU N. OE.

TRIEURE

Mühlen- und sortier
Zylinder aller Klassen



Maschinenfabrik A. J. PAULY

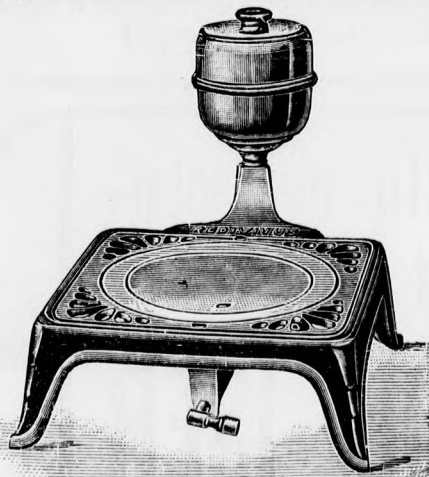

Spiritus-Vergaser-Kocher

aller Art als Oekonom, Redivivus, Caesar etc offerire billigst.
Preislisten sende auf Wunsch! ::: Preislisten sende auf Wunsch!

Gustav Heyde jun.

::: PRAG I., Karpfengasse No. 33. :::

EXPORT! === ERZEUGUNG! === EXPORT!

CONRAD ÉS TÁRSA

műszaki nagykereskedés

BUDAPEST, VI., Teréz-körút 15. szám (Oktogon-tér).

Alapított 1894-ben.

Behozatal. Kivitel. Különlegességek gyártása.

A m. kir. honvédség, a cs. és kir. közös hadsereg, a m. kir. csendőrség, a m. kir. államvasutak, a m. kir. posta- és táviráda igazgatóság, a m. kir. ipariskolák, a m. kir. vas- és aczélgyárak és a legtöbb állami intézet és vállalat szállítói.

Mint az államnak szerződéses szállítói első sorban hazai gyártmányt szállít mindennemű műszaki cikkekben u. m.: géphajtó szíjak, gummi-árak, gőztömítő anyagok, kenő-, világító-olajok és kenőcsök, gőz- és vízvezeték-felszerelések, csövek, szerszámok és szerszámgépek, ponyvák, zsákok, mérlegek, gazdasági gépek és eszközök, emelőrudak és csigárok, vasak, szegek és csavarok, kütszivattyúk, fecskendők, fürdő- és closett-berendezések; különlegességeket bánya- és kohóművek, malmok, cukorgyárak, papirgyárak, serfőzők, szesz- és élesztőgyárak, fűrészgyárak, téglagyárak, szarvasgáz és erdészeti, kertészeti, szőlőmivelés és pinczegazdaságok stb. részére.

ROHÖL-ZEITUNG. Organ für sämtliche Interessen der Naphta-Industrie und der verwandten Branchen

Wien, IX., Hörigasse 10. enthält ein besonders umfassendes statistisches Material, ist ausserordentlich verbreitet, inhaltsreich und dadurch anerkannt bestes und vornehmstes **INSERTIONSORGAN** der Branche

Einziges österreichisches Naphta-Blatt in deutscher Sprache. Abonnement 20 Kr. Ausland 20 Mk. Verlangen Sie Insertionsofferte. Probenummer gratis u. franco.

Kazán próba szivattyúk
Gőzhenger furógépek
Csiga sorok,
Emelők és
Szerelési szerszámok

kikölcsönzése

Kemény Manó cégnél
Budapest, V.,
Rudolf-rakpart 7.

Az eredeti angol
„The National”
szivógázmotorok
„The Robson”
nyersolajmotorok
„The Mirlees Diesel”
Dieselmotorok

magyarországi vezérképviselősege:

SZÜCS ÖDÖN cégnél

Budapest, VI., Nagymező-utca 66.

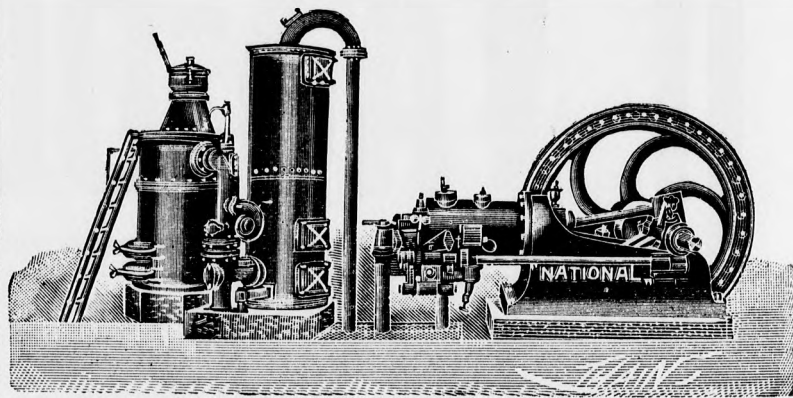

Benzin- Egyszerű kezelés! **Benzin-**
Megbízható olcsó üzem!
motorok Szolid angol kivitel! **lokomobílok**
Jutányos árak!

Előnyös fizetési feltételek!

Kivánatra Angolországból közvetlenül a vevő címére szállítatom a gépet.

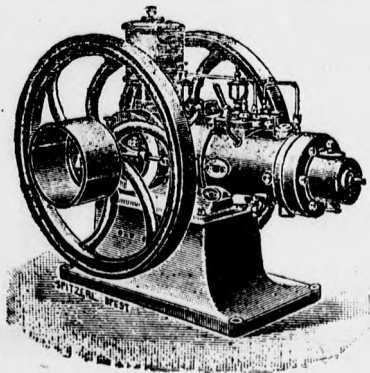

Elsőrangú benzín nyersolaj-
motorokat ajánl:

ING. RUDOLF ISER

WIEN, ESTERHAZYGASSE Nr. 30.

C SIKÓS LÁSZLÓ festék- és kence-gyára

Budapest, VI., Szondy-utca 22.

TELEFON 102-70.

Nagybani eladás.



Fióktelep: BAJA.

TELEFON 42.

Nagybani eladás.

Tessék saját érdekében árajánlatot kérni.

Legújabb találmányu villamos benzinlocomobilok szabadalmazott kettős tisztító cséplőkkel

Kállai Lajos mótorgyárában Budapest, VI., Gyár-utca 28.

Mindenkor üzemben megtekinthetők.

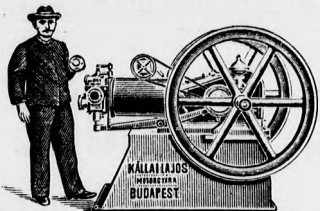

Teljes jótállás kitűnő cséplésért!!

Ezen motorok bámulatos egyszerűek, szelepeit egyetlen egy mozgó kar szabályozza. — Hatósági engedély nélkül még szalmával fedett házak között is felállíthatók. — Gépész szükségtelen; a legjáratlanabb ember is azonnal könnyen kezelheti. — E hirneves motorok terjesztése érdekében gőzgépek cseréltetnek.

Olcso árak, kedvező fizetési feltételek. Árjegyzék ingyen.

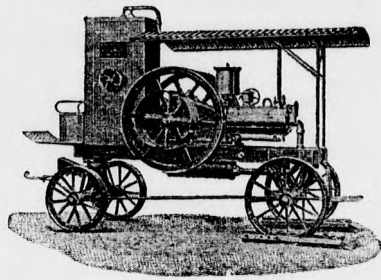

Eladó használt gépek.

6 HP Benz-locomobil, 6 HP Oberurseli locomobil, 3 HP Fairbanks-motor, 12 HP Climax-motor, 10 HP Shuttleworth-locomobil, 8 HP Marschall-locomobil, 2 marhamérleg és 8 Magyar állami gőzgarnitúra, valamennyi jó állapotban eladó **Kandel Viktor** gépkereskedőnél, **Tasnádon**.

Eredeti BOLINDERS

nyersolajmotorok

csak

SZABÓ EMIL és TÁRSÁNÁL

kaphatók: Budapest, V., Ferencz József-tér 6/a.

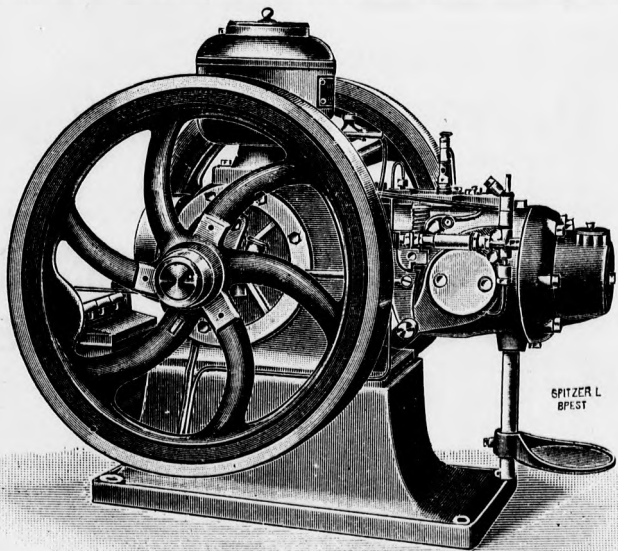

Kis nyersolajszükséglet! Feltétlen jótállás!
Kedvező árak és feltételek!

TÁTRAYSÁNDOR

VASÖNTÖDÉJE

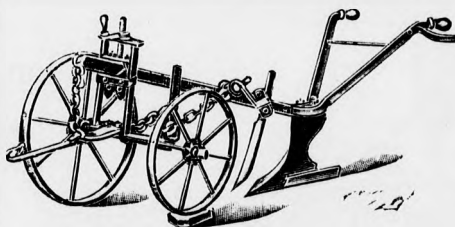

Gazdasági gép- és ekegyára. Épület- és műlakatos-műhelye. Vízvezeték és villanyberendezése.

Telefon-szám: 340. **Nagyvárad.** Telefon-szám: 340.

Mótorgyárak és mótorkereskedők figyelmébe ajánl

ING. KARL REZAC

Prag II. Ferdinandstrasse 36.

verőlczes és szeges cséplőgépeket motor meghajtásra.

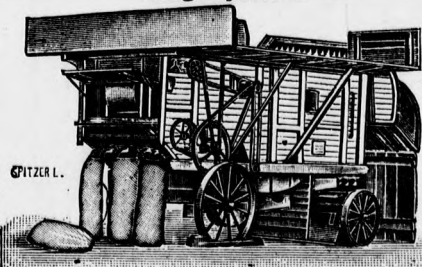

Szállítás csakis vízszint eladókknak

GPITZER L.

Tessék ajánlatot kérni.

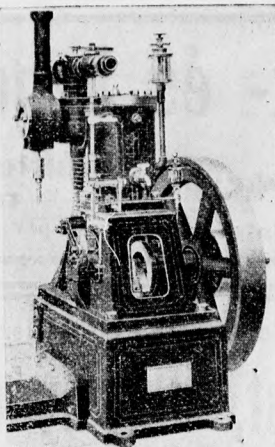
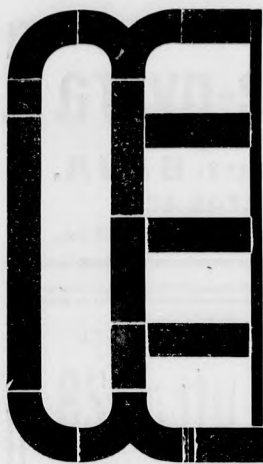

A. E. Marschall LEIPZIG-GOHLIS

ajánlják elsőrangú benzin-, gáz- és
nyersolajmotorjait.

Tessék ajánlatot kérni.

Zentrifugal-Pumpen

modernster Konstruktion, für Hoch- u. Niederdruck, Antrieb
durch Riemen oder direkt durch Motor, liefert als Spezialität

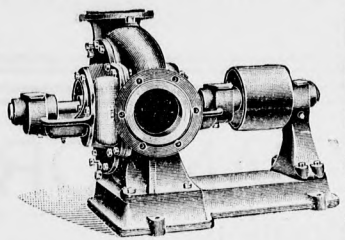

**EDUARD HESS,
Prag Smichow
Palackystrasse 31.**

Sehr günstige Bezugsquelle
für Wiederverkäufer.

Verlangen Sie Prospekt Nr. 26.

Custodis Alphonz

Budapest, VII., Rottenbiller-u. 1

A. oszt. Kémény építés, kazánbefalazás. Kémények
falazott magas vitzartányokkal. Vízhat-
lanságáról jótálok Falazott vitzornyok
B. oszt. Mindennemű kemence építését gáz, fél gáz-
olaj tüzelésre Saját szabadalmu téglykemen-
cék és gázgenerátorok.

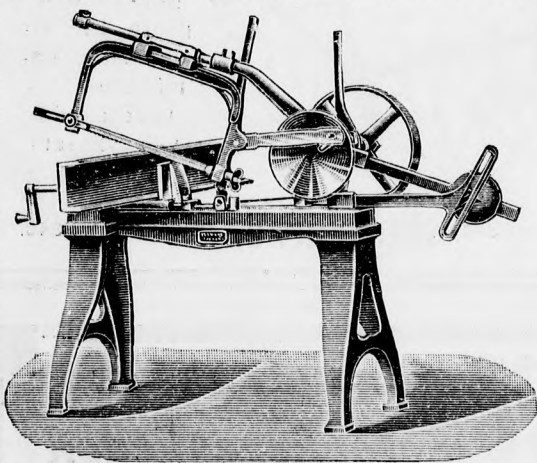

Telefon: 169—68.



Telefon: 169—68.

Mindennemű szerszámgépeket u. m. esztergapadot,
furógépet, gyalugépet, lemezollót, lyukasztót, hengerítőt,
* * * * hidegvágó fűrészstb. szállit * * * *

Soltész Emil

:: okl. gépészmérnök ::

Budapest, VI., Podmaniczky - utca 9. sz.

==== Árjegyzék ingyen és bérmentve. ====

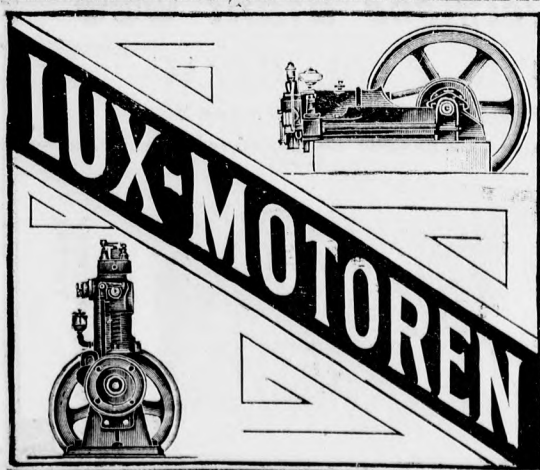

„LUX” Motorenfabrik u. Eisengiesserei
M. G. MOELDERS
≡ WIEN, X., Laarstr. 112. ≡

Motoren — Lokomobilen für Schweröl, Ben-
sin, Bensol etc. etc.
Sauggas-Anlagen

Einfach, solide, bewährte Original - Konstruktionen. Langjährige
Erfahrungen, erstklassige Referenzen.
Tüchtige Vertreter gesucht. Tüchtige Vertreter gesucht.

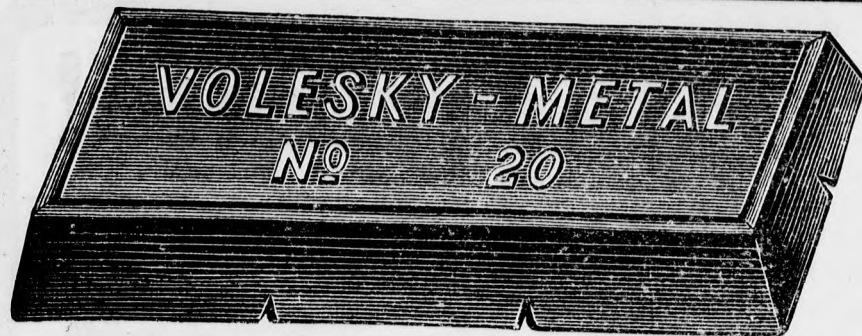

Legjobb összetételeket

garantált ötvényezésben

::: készít :::

BOHUMIL VOLESKY

PRAG ::: LIEBEN.

Elsőrendű kivétel

Versenyképes árak!

Fischer János mérnök

malomépítési vállalkozó, TANGYE's birminghami móto- és gépgyárainak kiz. vezérképviselője Magyarország és társországai részére

V., Báthory-u. 1. BUDAPEST, V., Nádor-u. 35.

Ajánlja elismert világhírű magasnyomású és 4 ütemű nyersolajmótorjait szivógáztelepeit, antracit, kokszt és faszénre benzinlokomobiljait cséplőszekrényeket.

Elvállalja móto-, gőzgép- és turbinahajtású malmok és szeszgyárak átalakítását, valamint új telepeknek a legmodernebb gépekkel, önműködően és legmesszebbmenő szavatosság mellett leendő berendezését.

Állandó raktár!

Legjobb referenciák:

Telefonszám: 101-25.

Sürgőnycim: Turbina.

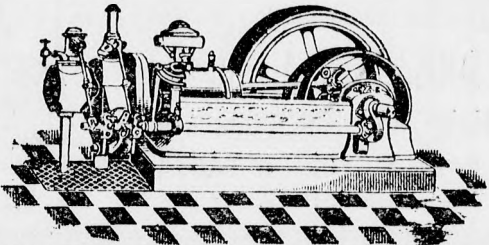

MATADOR RUGGYANTA ÉS BALATAMŰVEK R.-T.

POZSONY-LIGETFALU.

Műszaki ruggyantaárak és balataszij gyártása.

Kizárólag viszonteladókkal dolgozunk.

Vezérképviselő és raktár:

Barta Győző

BUDAPEST, VI., Dávid-utca 1/B.



Fuvók

saját gyártmányu, valamint tüzelőtelepek az összes iparágak részére. Minden fajtájú fuvók, ujak és használtak. Megrendelések és javítások gyorsan és legolcsóbban

KONRAD KORZINEK
WIEN, V., MARGARETHENSTRASSE 71.

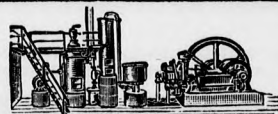

SZIVÓ GÁZ
BENZIN
MOTOROK ÉS
LOKOMO-
BILOK.

**BRÜNN-KÖNIGSFELDI
MOTOROK**

5 = EGYED = ABELES EMIL BUDAPEST
ÁRUSÍTÓ V. VÁCI-UT 14.

TELEFON 98-32.

SÜRGÖNYCIM: BARSEL

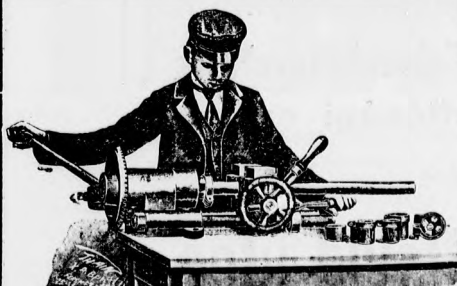

Uj! A jelenkor legjobb és legolcsóbb csavarvágógépe! Uj!

Vág Whitworth-csavarmenetet 1 1/2"-ig, gázmenetet 1"-ig.

Szerelések nélküli üzemeltetés!

Ára 140. korona.

Ezen gép néhány száz korona értékű csavarmetsző-készleteket pótol!

A csavarmetsző pófák árai:

Whitworth menethez 1/4 5/16 3/8 1/2 5/8 3/4 7/8 1 1 1/8 1 1/4 1 1/2"

darabja 8 — 8 — 8 — 8 — 11 — 11 — 15 — 15 — 18 — 18 — 18 — K

Gázmenethez 1/4 3/8 1/2 3/4 1"

darabja 8 — 8 — 11 — 15 — 18 — korona

Csavarmetsző furók árai:

1/4 5/16 3/8 1/2 5/8 3/4 7/8 1"

darabja 1.80 2.10 2.40 3. 3.90 4.80 6.30 8.40 korona.

Központban 1"-ig szorító befogó tokmány a csavarmetsző furókhoz 30 korona.

CSÁKI ÉS HERBST műszaki üzlet, BUDAPEST, V., Kálmán-utca 21.

Barthel's Lötapparate!



Benzinlötampe

Lötlampen, LötKolben, Lötgebläse, Dauerbrennstempel, Motorzündlampen, Abbrennlampen, Bandsägelötapparate

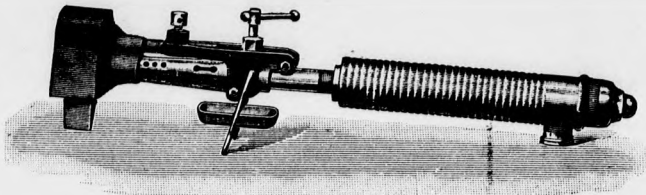

BenzinlötKolben.



Fabrik Marke

Barthel-Kocher



Fabrik Marke

∴ Spiritus-Gaskocher „NORMA“
Petroleum-Gaskocher „JUWEL“

Neue Modelle. ————— Liste auf Verlangen.
Nur echt mit obiger Schutzmarke.

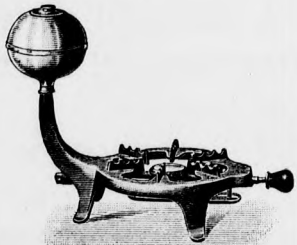

„Norma III“ 1 flammig

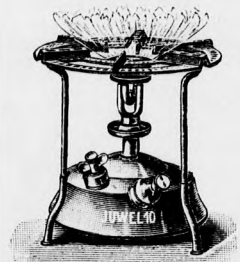
„Juwel 10“
mit Kreuzbrenner

GUSTAV BARTHEL, DRESDEN, A. 19. T.
Spezialfabrik für Löt-, Heiz- und Kochapparate
Generalvertreter für Ungarn **BAZALA GYULA és TÁRSA**
Budapest, VIII., Üllői-út 4. — Telefon 51-18.

Első Magyar Fémtömlőgyár

RÉSZVÉNYTÁRSASÁG POZSONY-LIGETFALU

Gyárt egyszerű, **kettős** és átfonott fémtömlőket acél, bronce, réz és bármily más fémből 400 légnyomásig **gőz, gáz, víz, kőolaj, savak** és egyéb folyadékok részére.

Vetőgéptömlők
Kábelvédőtömlők
Fémtömlők
tűzoltósági czélokra

Vezérképviselet és raktár Budapest részére.

BARTA GYŐZŐ, Budapest, VI., Dávid-utca 1B.

Telefon 3-36.

Egyedüli magyar gyártmány!

Telefon 3-36.

: Svecia :

Eredeti svéd nyersolaj-motorok és
lokomobilok

Rendkívül szolid kivitel.
Alacsony fordulatszám.
Csendes járás. :: :: ::
Szabadalmazott önsza-
bályozó olajbefecsken-
és. Kedvező árak és
feltételek :: :: ::

Vidéki ügynökök kerestetnek.

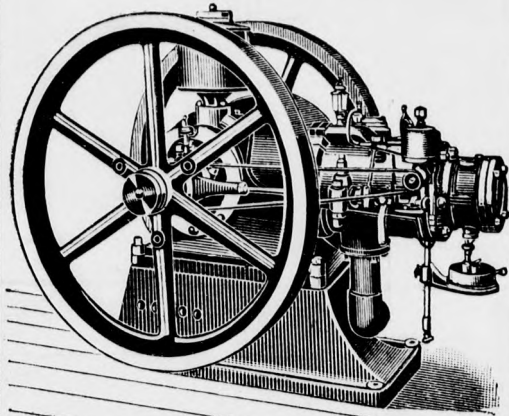

Szállítja teljes jótállással

Schvarcz József és T^{sa}

gép- és szerszám
raktár, műszaki iroda
és gépszíjgyár

:: **BUDAPEST** ::

V., Váci-körút 26. sz.

ALAPÍTÁSI ÉV 1884.

Távíratcim:

„USZÓ” BUDAPEST.

Leipziger Patent-Apparate
und Maschinen-Bauanstalt

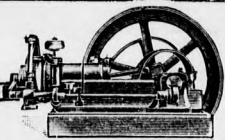

Hauptmann & Hörig, L.-Lindenau

Telephon No. 3429. :: Lützner Strasse 33.

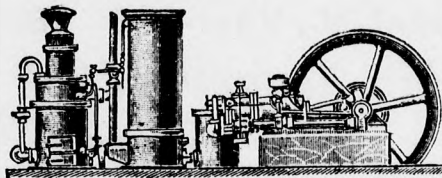

Spezialfabrik für
Ausführung kompl.
Motor-Anlagen für
jedes Gewerbe.
Ständiges Lager von
vogerichteten Motoren für alle Brenn-
stoffe.

Óvakodjunk az utánzattól!

Amerikai HOYT csapágyfém

Szivós.

Self-lubricating (önkenő)

A létező csapágyfém-gyártmányok közt az elismert leg-
tökéletesebb

Eredeti amerikai ládákban, melyeknek teljes
sulya mintegy 28 kilogr., tiszta sulya 26 kilogr.
Ismételadóknak magas árendedmény.

Árak kilogrammonként, helyt budapesti raktáron;

C. H.	1.	2.	*	3.	4A.	4. sz.
6	4	3	2.70	2.50	2.30	2. - 1.80

A HOYT-társaság magyarországi raktára:

Schvarcz József és Társa

Budapest, V., Váci-körút 26.

Uj főárjegyzékünk megjelent!

'TRIAS'

TELEFON 150-33.

Budapest, IV., Vámház-körút 12. I. em.

olajfűtő-vállalat Székely

A szab. „TRIAS” olajégőkkel 40-50%-kal olcsóbban fűtünk, mint szénrel vagy fával. A gázfűtésnek 1/5-részebe kerül Kényelem és tisztaság szempontjából a gázfűtéssel vetekszik. Gyorsan fűt és nagyobb meleget ad, mint a fa-, szén- vagy kokszfűtés. Több helyen kiprobálták és mindenhol meglegedésre működtek.

Specialista: Templom-, táncterem-, színház-, kávéház-, ét-
terem- és nagyterem-fűtésekben. — Képviseiök kerestetnek.

Diesel és más rend-
szerű motorok
hajtására szol-
gáló

nyersolajat, tüzelési nyersolajat,

mindenféle kenőolajokat
garantált legjobb minő-
ségben legolcsóbb árak
mellett szállít hordó és
tartányszámra

Árjegyzék, árajánlat ki-
vánatra ingyen és ber-
mentve.

Klar Andor

műszaki és keres-
kedelmi Irodája  **DEBRECEN.**

K

Uj szabadalmazott
urucz szőlő- és
fapermetező-gép

Az egyedüli, amely javításra nem szorul.



Árját ingyen küld a KURUCZ permetezőgyár, Czegled.

Minta- Ligeti és Biró szőlőszeti és pincegaz-
raktár dászati szaküzletében,
Budapest, V., Vigszinház-utca 5. szám.

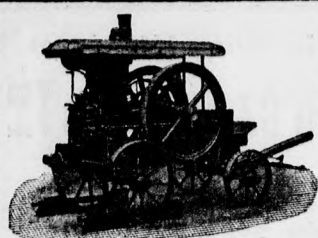

Alois & Johan Holzschuh

:: motorgyár ::

Wien, X., Kepleplatz 12.

Ajánlanak saját gyártmányu Gáz-, Benzinmotorokat és lokomobilokat, valamint **szivógázmotorokat** kedvező fizetés mellett. Árjegyzék ingyen és bérmentve, kifogástalan üzem. **Pontos kiszolgálás! Teljes jótállás!**

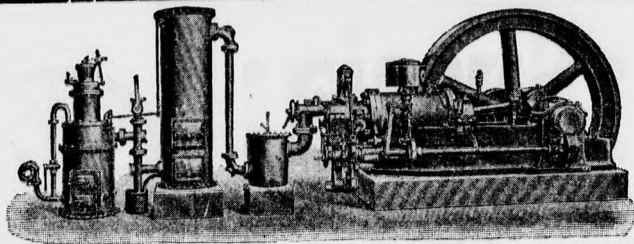

Archimedes

csavargyár

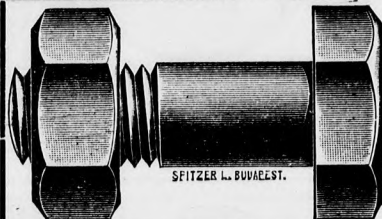

Budapest

VI., Lomb-utca 39.

TELEFON 86-56.

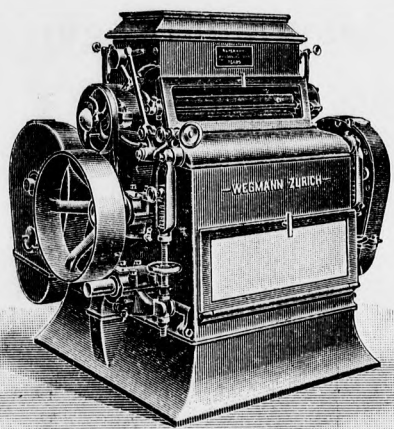

Több mint 60.000 Wegmann-hengerszék üzemben a világon

Jakab és Hegedűs malomépítész

A Wegmann hengersizégyár és Hecht Selmár wieni cég vezérképv.

Telefon 97-23.

Budapest, V., Váci-út 6-38.

Az általunk bevezetett Wegmann-féle

porcellán hengersizékek

jóságát az bizonyítja, hogy számtalan malomban az eddigi hengersizékeket WEGMANN félekkel cserélik ki. Kisméretű **sikszitáink** kis helyszükségletük, könnyű súlyuk, nagy üzembiztonságuk, nagy munkaképességük, szép szítmányaik folytán általánosan kedveltek. Elvállalunk malmok átalakítását, új malmok berendezését, hengersizékek, sziták és koptatók kicsérelését — Tervek és költségvetések készítését. — Tűzkárbecsléseket stb. stb.

Autogén-heggesztő osztályunk, mérsékelt díjazás mellett, elvállalja törött öntöttvas-alkatrészek hegesztését.

Árjegyzéket és hengersizékeket összehasonlító táblázatot ingyen küldünk.

Kartelen
kivül!!!

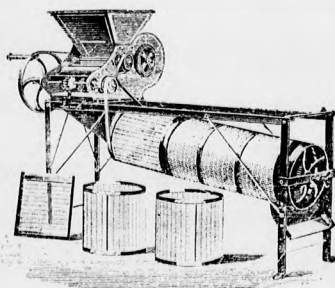

A. J. PAULY Trieurgyár STOCKERAU N. OE.

Trieurők és lemezek mezőgazdasági és mal-
mászati célokra.



Trieurők mart vagy sajtolt lyukacsokkal.

Legolcsóbb árak és legmagasabb engedmény.

STOCKERAU N. OE.

A. J. PAULY Trieurgyár

KRATKY J. gépgyárainak magyar-
cs és királyi udv. szállító országi képviselője:

Gömöri Testvérek Budapest,
IX., Boráros-tér 2.

Legujabb szabadalmazott motoros cséplőkészletek. Teljes jótállás kifogástalan üzemmért. Árjegyzék ingyen. Állandó gépkiallítás motorok, cséplők, legujabb rendszerű **vetőgépekben** és az összes gazdasági gépekben.

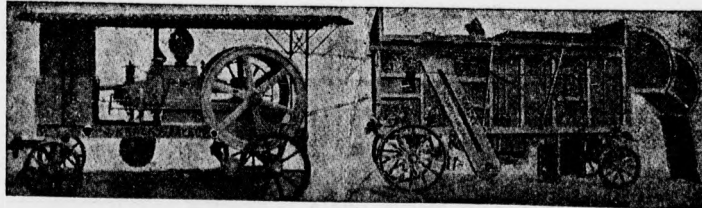

Wagenlaternen

in schönster Ausführung sowie alle
Pferdegeschirr-Beschläge liefert billigst

Emanuel Hájek

Metallwarenfabrik in Radotin bei Prag.

:: Preislisten auf Verlangen! ::

— Első Szatmári —
Mezőgazdasági - Gépgyár

érczöntőde és mély-
kutfurási vállalat

PROBST MÁTYÁS

Szatmár, Teleki-utca 8.

Sägen und Messer für Holz und Metall-
Bearbeitung fabriziert
:: in feinsten Qualität ::

Gustav Lennartz, Remscheid Rheinland

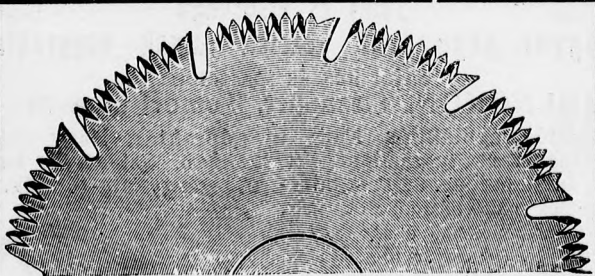

Zürich 1894. Diplom I. Klasse.

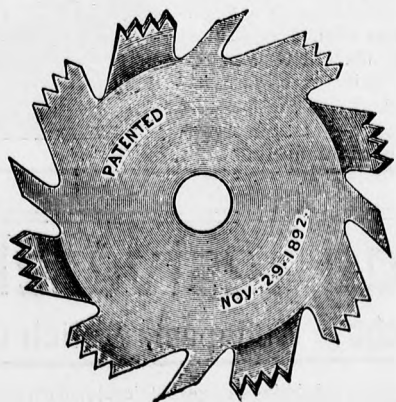

Königsberg 1908. Gold. Medaille.

Beste Bezugsquelle für Grossisten. :: Meine
Wellen Kaltsägen sind die besten der Welt.

FEIK és TRÉBA :: BUDAPEST ::

V., Lipót-körut 22.

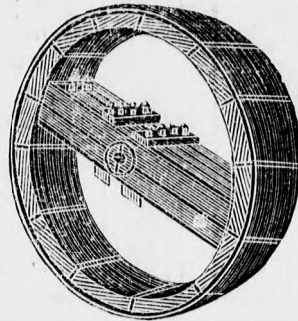

A legjobb és legol-
csóbb bevásárlási for-
rás Amerikai módszer
szerint előállított két-
... részű ...

faszij korongokban

:: Árlap ingyen! ::

Telefon 168-80

... Sürgönyeim: ...
Feréba Budapest.

Arany
érmek



Arany
érmek

Heinrich Schenk Motorgyára

Berlin, N. 65. Schulstrasse 30/b.

Különlegessége :

Alexander □ Motor. □

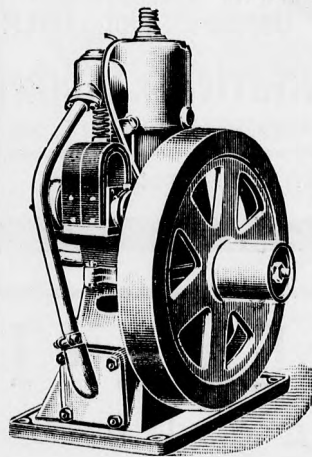

2—14 HP. ig, benzin, ber zol,
gas és petroleum üzemre. Elő-
nyök: Egyszerű és erős szerke-
zet, feltétlenül csendes nyugodt
egyenletes üzem, teljes üzem-
biztonság, legcsekélyebb olaj
és fűtőanyag fogyasztás, nem
gyorsfutó, tehát ugyszólván
semmi kopás, Mágnes villamos
gyújtás, gázképző automatikus
légszabályzóval, szabadalmazott
kipuffogó edény a talajzatba
szerelve.

Typus	2	3	5	7	8	10	14 Hp.
	825	900	1000	1500	2100	2500	2900 korona

Bérméntve elvámolva, minden osztrák-magyar állomásra, bele-
értve csomagolást, teljesen felszerelve mágnes villamos gyújtó,
gázképző, kipuffogó edény, csővezetékek, olajczők, benzintartány,
csavarkulcsokkal Fele előre fizetendő, a hátralék az átvételnél.

Néhány bizonyítványmásolat szállított motorokról :

Althofen (Ausztria) 1910. március 17.

Schenk Henrik urnak, Berlin

Tisztelettel értesitem, hogy az Ön által szállított
Alexander motor Typus 5 HP Nr 138. teljes megelégedésemre
működik és egyszerű szerkezeténél fogva, valamint egyenletes
üzeme és önálló szabályozó által könnyen üzembe helyezhető,
miért is azt mindenkinek melegen ajánlom

Teljes tisztelettel **Kollienz S. földbirtokos.**

Oppova (Magyarország) 1909 III. 27.

Schenk Jostvérek uraknak, Berlin.

Köszönetem fejezem ki a küldött Alexander motorért
Typus 3 HP. mely napok óta egyhuzamban teljes megelégedé-
semre működik. Teljes tisztelettel **J. Stepka asztalos-m.**

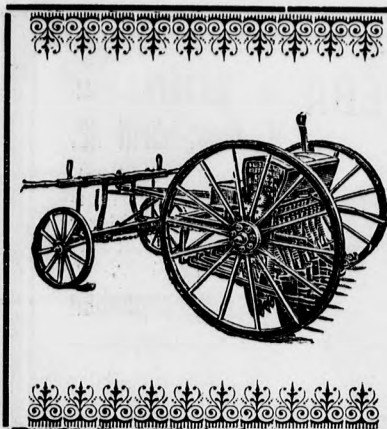

Kitünő ujdonság

a páros soru vetőgépeknél (előbbi Melichár rendszer). Az elvetés mennyisége s pillanatnyi legpontosabb szabályozása **a gép működése közben is** az új szab. készülék „Invictus“ által. Az eddigi nehéz szabályozás csavarral és csakis a gép megállítása után elmarad. — Az „Invictus“ készülék minden páros soru (előbbi Melichár rendszerű) vetőgépre felszerelhető.

BATTISTA & SCHULZ

mezőgazdasági különlegességi gépgyár, Pecek a/Steig (Csehország).

Präzisions-
Arbeit

MAGNET-APPARATE
NORIS
FÜR ALLE ZÜNDUNGSARTEN

„NORIS“
Zündkerze
Vierzylinder-
Doppel-Zündung D.R.P.

Weckerlein & Stöcker
NÜRNBERG, 15.

Vertreter für Ungarn, LIGETI és BIRÓ, Budapest V.

ISOLIT

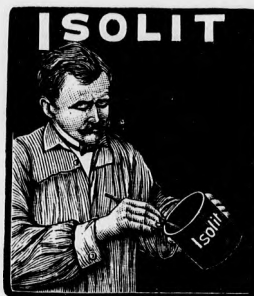

egy mázolásra kész, sav- és viharálló festőanyag, amely minden anyagot sav, lug, chlor, víz, gőz ellen örökké megvéd. Minden színben kapható. A legjobb szigetelő anyag — Tessék részletes prospektusokat kérni

GYÁR:

ING. KARL REZAC
Isolitművek
Praga, II., Ferdinandstr. 36

JOS. KLEMENT
HROBETZ a. d. E.

Special-Fabrik für Patent-
spritzen, Kettenpumpen und
Wasser-, resp. Jauche-Fässer.

Post-, Eisenbahn- u. Telegraf-Station HROBETZ.
Telegram - Adresse: KLEMENT, HROBETZ.

Kérem cégemet más céggel össze nem téveszteni.

Neugebauer Antal

első mezőgazdasági gépműhelye és rézöntődéje.

Alapított 1858. Saját és elsőrangú Alapított 1858.
magyar gépgyárak gyártmányainak nagyraktára.

Saját ház és ipartelep:

SZOLNOKON, Tiszapart, Tomori-utca 10—11.

Állandó gépkiallítás. Nagy új gépraktár. Nagy raktár borászati és tejgazdasági cikkekben. Szivattyus kutak és fecskendők, úgy kender- és ruggyanta-tömlők. —

Gép- és mótortulajdonosok nagy hasznára. Gőzmalom és gyárak szeszgyár, cukorgyár, fűrészmalom, valamint gardák, gép- és mindenemű mótortulajdonosok figyelmébe ajánlom az általam legújabban konstruált és elkészített Magyarország és Ausztria összes tartományaira szabad, 3 drb gőzhenger fúró-gépet. — Gőzhenger-furások bárhol a helyszínén.

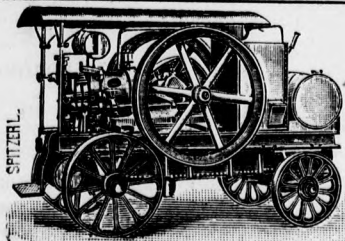
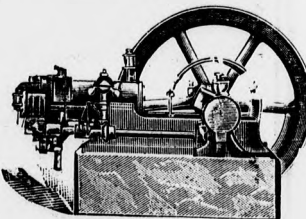

Karczag Testvérek

Motor- és gép-
kereskedők

Budapest, Aulich-utca 7.

Ajánlanak elsőrangú szivógáz- és nyersolajmotorokat, benzín mótort és locomobilos cséplőket. Továbbá összes gazdasági gépeket, malomberendezéseket és műszaki cikkeket.

Tessék árajánlatot kérni.

:: A Monarchia ::
legrégebb nyersolajmótor cége,

A. B. C.

Nyersolaj kétütemű motorok.
Nyersolaj magasnyomású motorok.
Nyersolaj lokomobilok.
Benzin motorok és lokomobilok.

Alexander Brauner & Co.
WIEN, VI./2, Mollardgasse Nr. 85.

Telefon interurban: 10120.

Levelezés magyarul és németül.
Arjegyzék ingyen és bérmentve.

Ideal

Írógép, az írógépek ideálja.

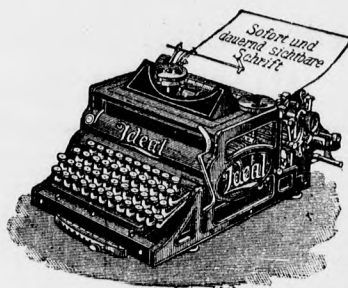

Absolut látható írás. 00 Tizedes rovatoló tabulátor.
Az ország bármely helyén felszállításra vételköte-
zettség nélkül, saját költségére bemutatja:

Schott H. és Donnath

Budapest, VI., Andrásy-út 53. Telefon 62-54.

Bächer Rudolf EKE-GYÁRA ajánlja elsőrendű anyagból ké-
szült tökéletes szerkezetű
egy- és többvasu acélekét,

acélboronáit és mindennemű talajmivelő eszközeit, amer.
rendszerű tárcsás boronáit.

Magyarországi főraktár: Budapest, VI., Nagymező-utca 68. sz.

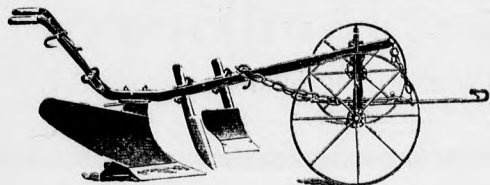

**Melichar
Ferencz**

Páros sorú „UNICUM”,
páratlan sorú
„FORTUNA”

vetőgépei

a legkedveltebbek, miért
is óva intem a gazda-
közönseget értéktelen
utánszatoktól.

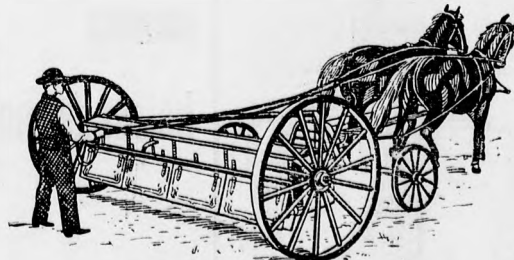
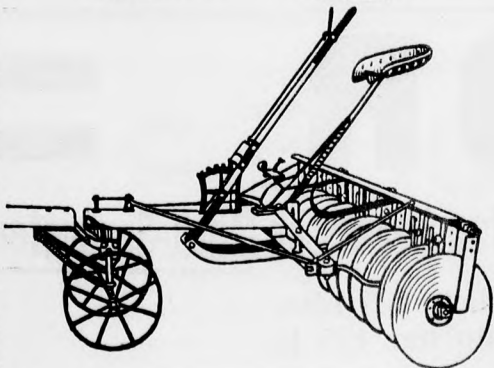
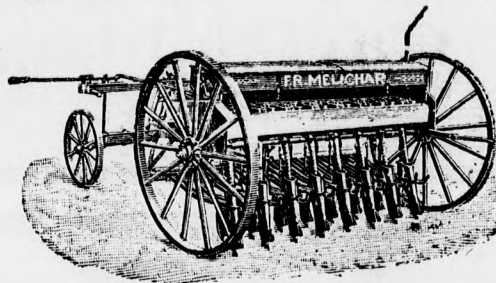

Arjegyzékkel vagy árajánlattal szívesen szolgálunk.

 **Vastartókat** 

(Traversen) és U-vasakat, kész falkötő-vasakat, továbbá budapesti vashengermű gyártmányait, u. m. laposvasat, l-a patkóvasat, sinvasat, gömbvasat, és négyszögvasat. Mindennemű építkezési anyagokat, keramitlapokat, mészko-, márvány- és gránitmunkálatokat, vízvezetéki berendezéseket szállít jutányos árban:

Leitner Lipót Budapest
VI., Lázár-utca 20.
— Az Opera mellett. —

Chicago 1893 : 7 Ehrendiplome, Pre'smed.

 **KIRCHNER & Co.**
Actien-Gesellschaft,
Leipzig-Sellerhausen

Grösste u. renommierteste Spezial-Fabrik v. Sägemaschinen u. Holzbearbeitungsmaschinen jeder Art. Ueber 160.000 :: Maschinen geliefert. ::
Paris 1900 : Grand Prix.
Ingenieur-Bureau : Budapest, VI. ker., Váci-körút 69. sz.
Ingenieur ALFRED GRÄSSER

Lüttich 1905 u. Mailand 1906 : Grand Prix.

I. H. C. BENZINMÓTOROK

EREDETI AMERIKAI GYÁRTMÁNY

Legegyszerűbb szerkezet, legbiztosabb üzem, legolcsóbb beszerzés, gépkereskedők az I. H. C. Benzinmótor szívesen árusítják, mert azzal csak dicsőséget vallhatnak.

1—20 eff. lóerőig stabil rendszerben 4—20 eff. lóerőig locomobil rendszerben, 1 HP. motor levegővel hűtött hengerrel, különlegesen vizszivattyúzásra ára komplett **650 korona.**

Ajánlatokkal szívesen szolgál

Mc. CORMICK
Harvesting Machine Company

Magyarországi igazgatósága és főraktára:
BUDAPEST, Alkotmány-utca 12.

Levonóképek

fém- és faárak részére. Virágok, tájképek és bordurók. Levonó cégtáblák gépek, készülékek részére. Különleges tervek után is készítünk. Kérje az 56. számú árlapot annak a megjelölésével, hogy milyen célra és milyen nagyságban kellene a levonó-képek?

Carl Schimpf levonó-képek gyára **Nürnberg.**

Vezérképv. Ausztria-Magyarország részére: **Schön és Schnabl Wien, VIII/1. Neudegger-gasse 17.**

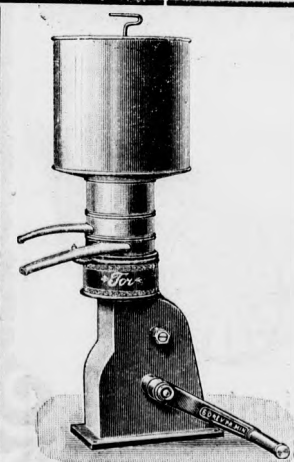

= TOR =

heisst der neueste, beste u. billigste schwedische Milch-Separator

Entrahmt stündlich 125 Liter und kostet Brutto nur 125 K.

Scharfe Entrahmung. Spielend leichter Gang. Bequemer Reinigung. Händlern hoher Rabatt.

Theodor Dannemann, Purkersdorf bei Wien.

Gustav Mittelstenschmidt Metallwarenfabrik, Köln-Lindenthal,
Wiederverkäufer und Vertreter gesucht. Fernspr. 8379.

GITYE DEMETER FIA gép- és ekegyár NAGYVÁRADON.

Ajánlja elsőrendű gyártmányu aczélekeit és vasboronáit a tavaszi szállításra.

Tarjáni felszerelt aczéleke, fagerendás	K 14.—	Egész vas Sack-eke, 5-ös, 1 talpu	K 37.—
Tarjáni felszerelt aczéleke kőrísfa gerendélyvel	K 16.—	Ugyanaz, D6K, 2 talpu, 63 kg.	K 38.—
Fataliga ekéhez	K 9.30	„ D7M, 2 talpu, 73 kg.	K 40.—
Lánczos eke vas taligával, bükkfa gerendélyvel	K 28.—	„ D8M, 2 talpu, 83 kg.	K 44.—
Kőrísfa taligával	K 32.—	2 tagu vasborona, 40 foggal, 44 kg.	K 16.—
Hegyi eke öntött fejjel	K 12.—	Ugyanaz, 48 kg.	K 20.—
Hegyi eke kovácsolt fejjel	K 14.—	Ugyanaz, 60 foggal, 55 kg.	K 26.—
		3 tagu vasb. 60 foggal, 75 kg.	K 40.—

Árak ab gyár értve, 3 havi jótállással.

Bredt E. és Társa gépgyár és vasöntöde OTTYNIA.
Budapest, Nagymező-utca 49. szám.

Legelőnyösebb beszerzési forrás viszonteladók részére. — Dobszecs kavágók, répavágók, morzsolók, járgányok, rosták, malomjáratok.

Titánia művek WELS.

Sorvetőgépek, szénagyűjtők, takarmányfüllesztők, gőzmosógépek, mángorlók, facsarók

Magyarországi vezérképviselő:
TAKÁTS OSZKÁR Telefon 97-49.
Budapest, Nagymező-utca 49. szám.

A „THE CAMPBELL“ Halifaxi motor-gyár (Anglia) gyártmányainak magyarországi vezérképviselőnek eladási irodája:

„MERCUR“
Keresk. Motor-vállalat,
HALÁSZ és TÁRSA
Budapest, Felső erdősor 38.
Raktár: VI., Vágány-utca 22.

Szivógáz-, nyersolaj-, benzinmotorok és lokomobilok. — Cséplőgépek. Teljes malomberendezések elsőrendű kivitelben — Árjegyzék ingyen és bérmentve.

EGGEN

Wieseneppen, Ackereppen S-Form, Zickzackeggen, Feineggen und Saateggen, bekannte und bewährteste Fabrikate der Fabrik landwirtschaftlicher Maschinen und Geräte von

GROSS & Co., Leipzig-Eutritzsch.
Anfragen erbeten. Verzeichnis postfrei.

BORONÁK.
Régi boronák, szántási boronák, S-alaku és zigzagos boronák, finom és vetőboronák ismert és legjobban bevált gyártmányai.

Gebrüder Trnka

gép- és fémárugyár, fémöntőde, rézmű- és kazánkovács
PRAG V. G. 252. II.

- I. osztály.** Sörkimérő-készülékek, gőzgépek és gőzkazán-szerelvények. Gáz- és vízvezetési cikkek. Palacktöltő-készülékek. Gépek és egyéb szükségletek serfőzdek és pincegazdaságok részére. Szükségleti cikkek vendéglők és söntéseknek. Szivattyúk, szelepek és ventilátorok minden nemben és nagyságban.
- II. osztály.** Rézesapok, rézkarnisok, rézbutorok, villámhárító csucskok és vagonvereték féméből.
- III. osztály.** Réz, bronz, vörösfém, foszfor és acélbronz öntvények; savellentálló bronz, zink, ólom és zinn, szép kivitelben, olcsó árszabás mellett.
- IV. osztály.** Gépek és szükségletek; pincegazdaságok és serfőzdek részére. Mindennemű cikkek vendéglők és söntések részére. Közlekedési gépek, mosógépek, szűrők, jég-szekrények, szivattyúk.
- V. osztály.** Műszaki osztály. Ócska fémek vétele a legmagasabb napi árak mellett.

Illusztrált árjegyzéket, katalogust, prospektust díjmentesen küld.

Gróf Csáky Prádfalvi Vas- és Acélgyár László RÉSZVÉNY-TÁRSASÁG

Különleges cikkek gyártása:

Szerszám-tégelyacél
Gyorsztergaacél
Öntött gépacél
Kőfuróacél
Marótárcsák és acél-
lemezek
Szabadalmazott
„AJAX”
rugóspörölyök.

Egyedárusítása a patkójelű öntött-
acél reszelőknek,
az Usines Metallurgiques Vallorbe-féle
„Grobet” pontosságú reszelőknek
és a Dr. Georg Schmidt Radeberg-féle
szabad. különlegességi reszelőknek

Igazgatóság: Állandó nagy raktár:
Budapest, IX., Csillag-utca 4.
TELEFON 65—45.

Ujdonság! Ujdonság! Ujdonság!
Legújabb szabadalom. = Az 1910-ik évi eredeti

„RÁKÓCZI”-permetezőgép
nem szorul többé dicséretre!

Készíti POLATSCHÉK A. gépgyáros CEGLÉD

A gép oldalán a légvezetőső többé nem gumiból,



hanem tiszta
rézcsőből van
készítve. — Az
ábra mindent
megmagyaráz!

Alaposan kipró-
bálva — Általános
tetszést aratott. —
Próbarendelés bi-
zonyítani fogja,
hogy a világ leg-
jobb permetező-
gépe. — Alkalmat
adok mindenkinek
a gép kipróbál-
ására. — Vízontel-
árusítóknak ked-
vezményes ár!!!

Fahren Sie nur mit
Zündkerze
„NORIS”

ZÜND-KERZE

NORIS

Prels Mk. 3.-
Leicht zerlegbar
Unverwüstlich

Weckerlein & Stöcker
NÜRNBERG, 15.

Zucker pat. Neuheit!

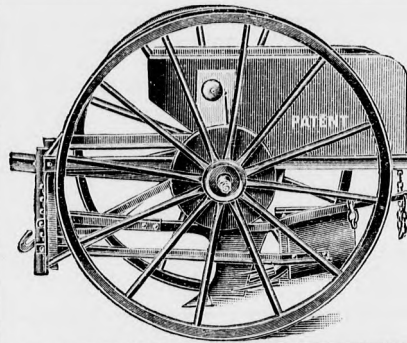

Simplex bewährter Er-
däpffeller Sanita voll-
kom. Staubsauger. Rex
häng Rübenschneider:

Fr. Zucker

p. Wilfersdorf 27

: Nr. Oestr. :

Correspondenz bitte
: deutsch. :

WOHANKA FÉLE
NYERSOLAJ MOTOROK
és LOKOMOBILOK.
ÜZEMKÖLTSÉGEK
NAGYSÁG
SZERINT 1 1/2-2 fillér

HONI GYÁRTMÁNY!

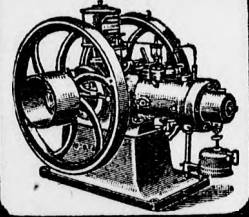

ÓRÁNKÉNT és LŐERŐNKÉNT. - NINCS ROBBANÓ-
és TÜZ-VESZÉLY! - MINDEN PÉNZÜGYÖRI
ELLENŐRZÉS és ENGEDÉLY NÉLKÜL.
WOHANKA és TARSÁ BUDAPEST,
V. VÁCZI-KÖRUT 76.

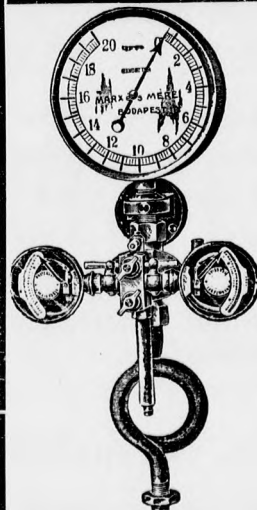

Marx és Mérei

tudományos műszerek gyára
BUDAPEST,
VI., Bulcsu-utca 7. szám.

Feszmérők, lugümmérők, rugós
egyensúlyozók, hőmérők, vízszint-
mérők, szögtükrök, szögdobok stb.
Laboratoriumi műszerek. Elismert
elsőrangú gyártmány.

Viszonteladóknek a legmagasabb enged-
mény. — Kitüntetve a pécsi orsz. kiállí-
táson aranyéremmel.

Első magyar gépkés- és acéláru szerszámgyár
Bartusek Károly, Budapest, VI., Dávid-u. 10.

Számos állami- és elsőrangú magánvállalat állandó szállítója.

Különleges készítményei: fagyalugépkések, a legújabb és legjobb minőségű anyagból, utolérhetetlen kétszeres vágóképességgel, maró- és faonkésék, géphosszlyukfurók és mindennemű sztalos gépszerszámok.

Különös figyelmébe! Az összes gépkések kizárólag vasra forrasztott különleges minőségű angol rapid tégelyacélból — nem öntöttacélból — készülnek, a törés tehát teljesen ki van zárva! — Minden méretű gyalugépkés raktáron van. Alapítva 1859. Minden darabért szavatosságot vállalok. Távbeszélő 17-43.

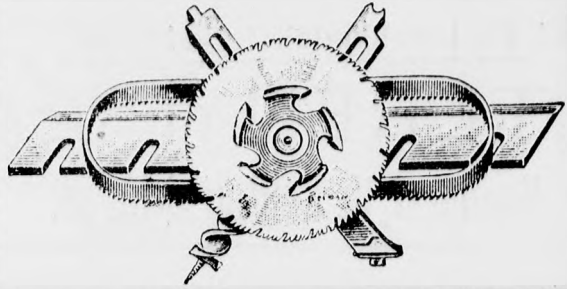

V. JAROS

□ Pumpenfabrik □

Kralup a. d. M.

Kugellager

die beste Qualität, 1 Paar 13 Kr.
 liefert die Firma

Grünzweig & Chrz

Kugellager-Fabrik, Prag-Radlitz

= Wiederverkäufer gesucht! =

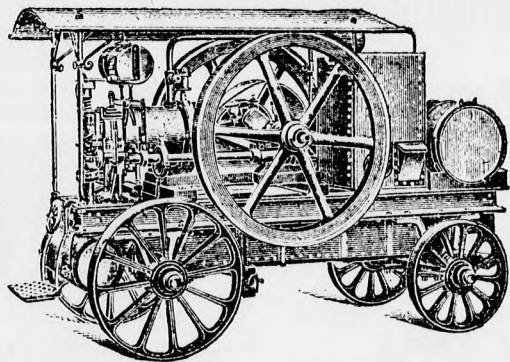

Ig. Lorenz

KREMZIR (Morvaország.)

Ajánl saját gyártmányu benzinmotorokat és lokomobilokat.

Viszonteladókna nagy engedmény. — Tessék ajánlatot kérni.

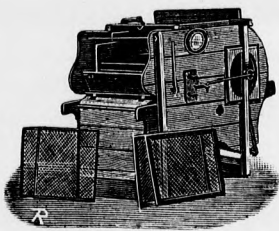

W. Zima

Opočno. (Csehorsz.) Mezőgazdasági gépgyár.

Ajánlja szeges és verőléces tisztító cséplőgépeit motor- és lokomobilhajtáshoz.

Csakis viszonteladókna szállít.

Tessék ajánlatot kérni.

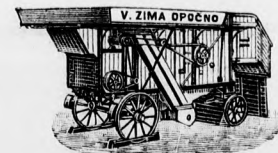

Viszont elárusítók figyelmébe! „Rekord Drill“ és „Losonci Drill“ a legtekélyesebb vetőgépek Losonci gyártmányok.

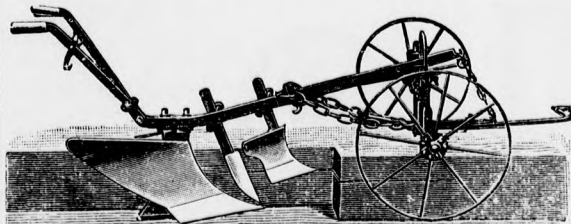

„Resiczai“ acélekék. Kiténő szerkezet. — Kiváló acélanyag — Olcsó árak. — Minden más gyártmányt felülmulnak. — Árjegyzékek és legolcsóbb árajánlattal szívesen szolgál

A M. kir. Államvasutak Gépgyárának Vezérügynöksége Budapest, V., Váci-körút 32.

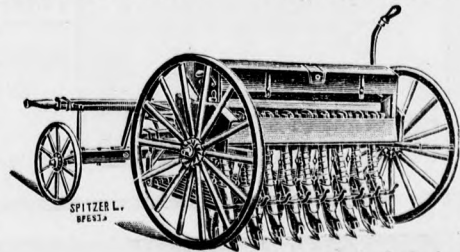

! Vaskereskedők figyelmébe !

TERÉNYI J.

Budapest, V., Hold-utca 10. sz.

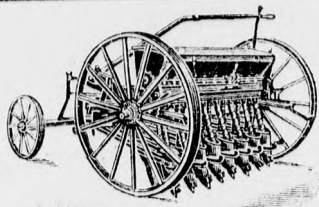

Járgányok, cséplőgépek, rosták, sorvető-
gépek, darálók, szecskavágók, répa-
vágók, morzsolók stb. — Mindennemű
:: takarmánykészítő gépek. ::
Olcsó árak. Kitűnő minőség.
Szolid kivitel.

Szivattyúk és Mérlegek

== Különleges gyár ==
GARVENS WERKE,
WIEN, II., Handelsquai No. 130.
Mintaraktár :
.. Schwarzenbergstrasse No. 6.

Viszonteladók nagy engedményben részesülnek !

Árjegyzék ingyen és bérmentve !

Eredeti Södra svédországi négyütemű nyersolajmótorok

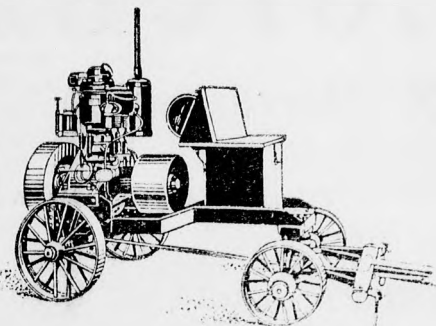

Egyedárusító Ausztria-Magyaror-
szág és a Balkán államok részére

Abeles Emil motorosztály
Budapest, V.

■ ■ Váci-út 14. szám. ■ ■

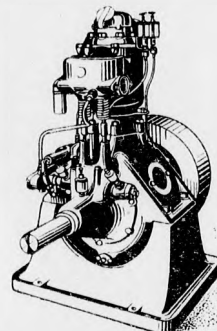
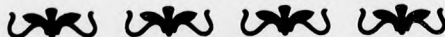

**TRIUMPH-
TÜZHELY.**

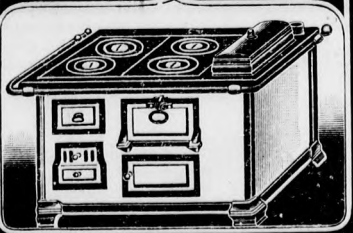

Aldás minden konyhában!
!! Hirnevű gyártmány !!

**Triumph taka-
réktüzhely - gyár**

Goldschmidt S. és Fia
Wels 80. sz. f. a.

Árjegyzék ingyen és bérmentve.

Rich. Riedel

Maschinenbau- u.
Reparatur-Anstalt

LEIPZIG- Senefelderstr. 4.
Telephon 2504.

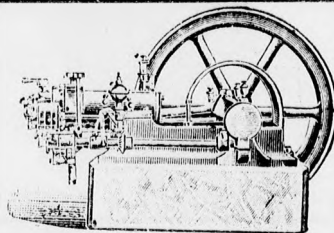

Reparaturen an Motoren, Dampfmaschinen etc. aller Systeme.
Umänderung von Motoren älterer Konstruktion für Sauggas, Ben-
zin, etc. — Ersatz-
teile für Motore, —
Motoren- u. Maschi-
nen-Öl. — Einrich-
tung kompl. Anlagen
für Gewerbe und
Landwirtschaft. —
Moderne Transmis-
sionen.

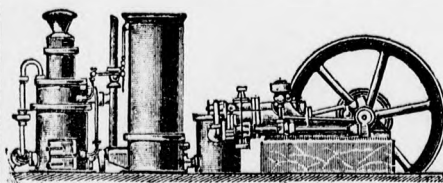

MEGHÓDÍTOTTUK A VILÁGOT!



GEREBÉN BÉLA *most* **ANDRÁSSY-UT 1.**

„HYDROLINA“

die Peronosporaspritze der Zukunft Preis K. 37:50
mit Reihenzerstäuber „ „ 57:50

Inhalt 19 Liter.



Mit Hilfe des Reihenzerstäubers werden die Rebstockreihen links und rechts, wo der Mann mit dem Apparat geht, wie in dichte Rauchwolken eingehüllt und somit nicht nur die Blätter und Triebe sondern auch, was von grosser Wichtigkeit ist, die Traubengescheine fein bestäubt.

Tägliche Leistung zirka 3 Joch — **Verwandelbare** Type der „Hydrolina“ lässt sich in 7 Typen u. z. als **Handspritze** für Hochkulturen, Zierpflanzen-Spritze etc. verwandeln. Preis K 49 70. Prospekte gratis — Wiederverkäufer hohen Rabatt.

Franz Nechvíle

Weinbau-Geräte-, Kellerei-Maschinen und Metallwaren-Fabrik
WIEN, V., Margaretenstrasse 98G.



Blum Jenő műszaki-, szerszám- és gépgyár r. t.

Budapest, V., Zápolya-u. 23. Nicholson gyárral szemben

Speciális üzem mindennemű sajtószerszámok (Schnitte Stanzen), a vas, fém, lemez, papír stb. tömegcikkék szakszerű gyártásához. Szabadalmi minták elkészítése. Különleges gépek és szerszámok huzal és egyéb cikkek gyártásához.

Méreten kívüli szerszámok és gépek, valamint mindennemű eszterga-, gyalu- és marómunkák szabatos kivitelben.

Sürgőnycim: „Szivattyár Budapest“

☎ Telefonszám: 72-08 v. 72-09. ☎

Alapítatói: 1858. évben.

Gyártott fecskendők száma: 17000.

Budapesti Szivattyu és Gépgyár Részv.-Társ. ~ BUDAPEST, ~ VI., VÁCI-UT 69.

Gőzgépek, légsűrítők, vacuumszivattyúk, keretfűrészek. Gőzkazánok, tartányok, előmelegítők Vashidak, fedélszerkezetek, szegecseltszlopok. Vas- és fémmöntvények. Vasúti fordítókorongok. Mindennemű forgó és futódaruk kézi és villamos hajtásra Rostélyvasak acélozott felület-

tel. Közlőművek. — Szivattyúk — Tüzfecskendők. Tüztöltőségi segédeszközök és szerek. — Köztisztasági eszközök. Közegészségügyi szerek. Centrifugál és turbina-szivattyukat a legnagyobb szállítóképességgel mindig raktáron tartunk.

Karner és Társai

Műszaki és szerszámnyagkereskedők

Budapest, V., Lipót-körut 7. sz.

AJÁNLJÁK DUSAN FELSZERELT RAKTÁRUKAT AZ

ÖSSZES MŰSZAKI
:: CIKKEKBEN. ::

ISEMPERIT

A legtökéletesebb magas nyomású tömítőlemez.
Kapható az összes műszaki üzletekben lemez-,
000 zsinór-, keret- és gyűrűalakban. 000

„JUNIOR“-Sägen schneiden den härtesten Werkzeugstahl.

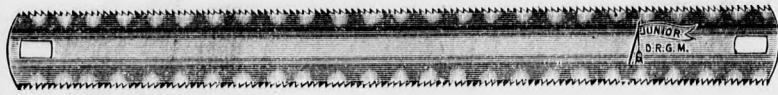

Für Kenner gibst nur Qualitätsware. —
„JUNIOR“-Blätter sprechen für sich selbst.
Schnittfähigkeit unerreicht. — Jede Sorte auf
Lager. — Proben umsonst.

Mesenhöller & Engels, Metallsägenfabrik, Remscheid-Hasten.

A. Collin

Frankfurt (a.-M.)

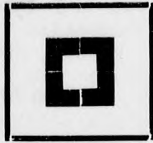

Ajánl benzín-gázmotorokat és
lokomobilokat továbbá
nyersolaj- és szivógázmotorokat

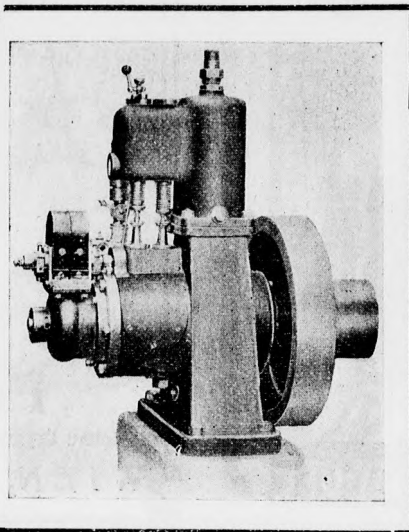

:: Komplette Sätze ::

ROHGUSS

zum Selbstbauen von
Benzin-, Gas-, Saug-
gas- u. Wind-Motoren,
Pumpen u. Spritzen
hydraul. Widdern etc.
liefert nach eigenen
Modellen Motoren und
:: Pumpenfabrik ::

PAŠEK & Co.

Prag - Swichow
:: Catalog gratis. ::

PALLOS JENŐ ÉS RÓNAI GYULA
BUDAPEST, V. BÁTHORY-UTCA 19.
BENZIN ÉS NYERSOLAJ
MOTOROS CSÉPLŐSZERELVÉNYEK!

ÁLLANDÓ
RAKTÁR!

EGY ÉVI
JÓTÁLLÁS!

AZONNALI
SZÁLLÍTÁS!

NEVEZŐ FIZETÉSI
FELTÉTELEN!

SZÁLLITUNK TOVÁBBÁ: NYERSOLAJ,
BENZIN ÉS SZIVÓGÁZMOTOROKAT,
BENZINLOKOMOBILOS MAGÁNJARÓKAT,
FAVÁGÓ ÉS APRÍTÓ GÉPEKET.
TELJES MALOMBERENDEZÉSEKET
SZAKSZERŰ KIVITELBEN.
ÁRJEGYZÉKET ÉS KÖLTSÉGVETÉST
DIJMENTESEN KÜLDÜNK.

„Ferrum“ csavargyár
VÁGÓ és TÁRSAI
BUDAPEST, VI., LEHEL-UTCA 1

Gyártunk: Nyers csavarokat és szegecseket vasból és mindennemű fémről. Pántok és horgok, francia és egyéb csavarkulesok, rácsvégek forrasztott vasból. Vasúti kocsik építéséhez szükséges alkatrészek, ütközőtokok, csavar-kapcsok, biztosítókapcsok, csapó-villák, fékek, csuklók stb. Vasúti felépítményeknél szükséges apró kellékek, sinszegek, sincsavarok, alátét lemezek és szorítólemezek stb.

Szenes Ignác csavargyár

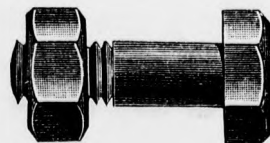

BUDAPEST

VI. LEHEL-UTCA 53.

TELEFON 40-40.

Sürg.-cim: Whitworth, Bpest.

Gyárt: csavarokat, szegecseket, és faon-
részek, vas-, acél-, sárga- és vörösréz-
ből a gépgyártás stb. terén előforduló szükségletek számára.

Benzin-Lokomobilok Benzin-Motorok

Egyszerű és megbízható szerkezet.
Jó munkáért és összeállításért teljes jótállást vállalok
Hosszu éveken át bevált modellek.

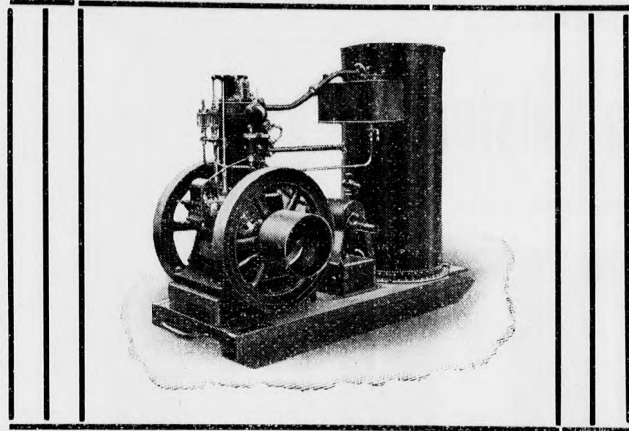

Friedrich és Jaffé utóda

Gép- és Motorgyár.
Cégtulajdonos: LANGSTEINER FERENCZ, mérnök.
WIEN, VIII., Pfeilgasse 9.

BERNARD HYNA

Fabrik für Spiritusgas-Apparate und
Metallwaren, P R A G VII., Belvedere.

Spiritusgaskocher

„Nero“

mit normalem Brenner, die
Flammen zerteilen sich am
Vergaserrohr u. Rippenrost,
rotbraun ofenlackiert.

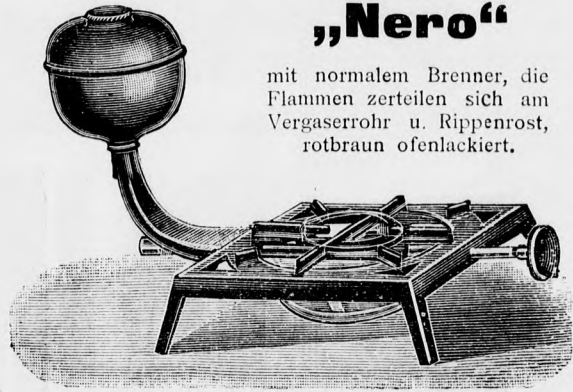

Spirituskocher aller Art! Sämtliche Spiritus-
kocher liefere ich als Spezialist nur in ver-
lässlichster Qualität u. schöner Ausführung.

MORAVIA

Benzinmótorok

:: Nem gyorsfutó! ::



Az eddig létező állómotoroktól elütő; leg-
jobb és legujabb rendszerű BENZINMÓTOR
□□ villamos gyújtókészülékkel. □□

Legelőnyösebb beszerzési forrás viszonteladók részére

Gyenes A. Budapest

V., CSÁKY-UTCA 10. SZÁM.

Kisipari és gazdasági célokra!

Feltétlen üzembiztonság!

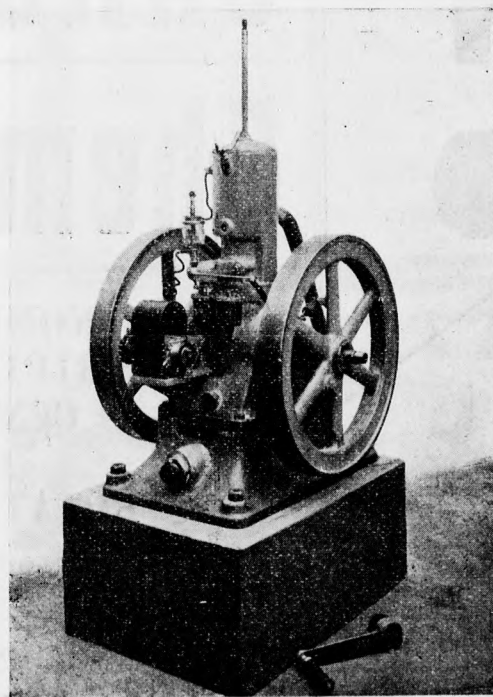

Nagybani eladás!

:: Legolcsóbb üzemelő! ::

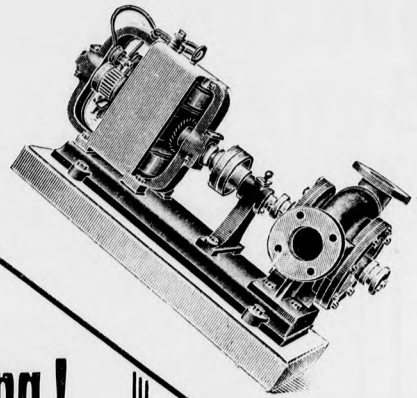
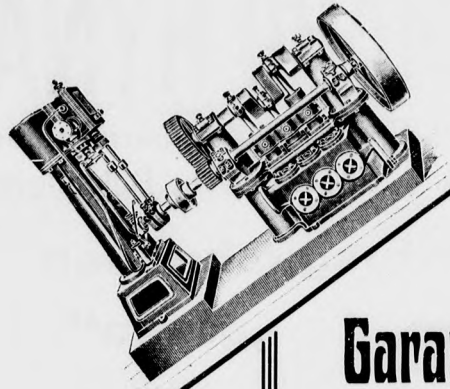

Weitgehendste

Garantie für gute Leistung!



PUMPEN

CARL HESSE

Chemnitz 15.

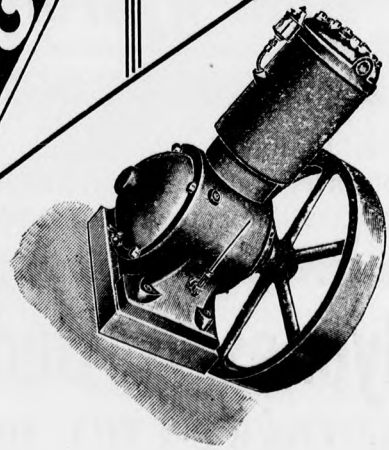
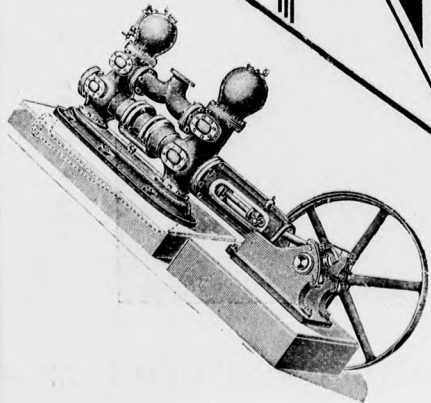

KOMPRESSOREN
TRIPLEX-PUMPEN
CENTRIFUGAL-
PUMPEN
ROTATIONS PUMPEN



Offerten jederzeit
kostenlos

Eredeti

Benz szivógázmotorok

a jelenkor leggazdaságosabb és legolcsóbb üzemgépei, faszén, antracit, barnaszén és torffal tarthatók. — Továbbá: benzinmotorok, benzinlokomobilok és légszeszmotorok. — Minden nagyságban azonnal szállítható. Kedvező fizetési feltételek. — Legolcsóbb üzem, egyszerű szerkezet, könnyű kezelhetés.

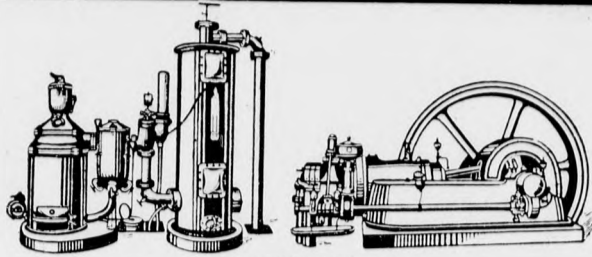

VEZÉRKÉPVISELŐK:

Kalmár és Engel

BUDAPEST, V., Lipót-körút 18.

Legmesszebb menő szavatosság. — Árjegyzék és költségvetés ingyen és bérmentve.

Maschinenfabrik & Kesselschmiede **Andrlik & Hueber** PRAG :: ZÍZKOV

Empfehlen ihre mehrfach prämiirten **Ergomobile** für Benzol, Ergin, Spiritus, Benzin. Fahrbarer leicht transportable Motor, welcher durch 7 Jahre mit bestem Erfolg wegen denkbar einfacher Construction eingeführt ist, und eignet sich besonders für die Landwirtschaft, für Ziegeleibesitzer, Bauunternehmer und Kleingewerbe.

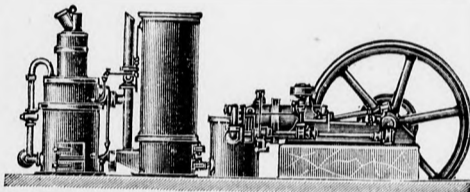

Weiter empfehlen unsern Original Motor **OEKONOM H. 19.** in Verbindung mit unseren SAUG-GENERATOR-APPARATEN, welche die billigste Betriebskraft der Gegenwart sind. Bau- und Reconstruction von Brauereien, Mälzereien, Spiritus- und Stärkefabriken. Erzeugen Dampfmaschinen, Dampfkessel, Vorwärmer, Reservoirs, Transmissionen etc. — Kartoffeltrocken-Anlagen.

BÁRDOS és BRACHFELD
MŰSZAKI és VILLAMOSSÁGI VÁLLALAT
BUDAPEST VI. GYÁR-UTCA 5.
MINDEN GÉPÜZEMI KELLÉK.
SZERSZÁMOK, SZERSZÁMGÉPEK,
SZIVATTYUK, KUTAK, FECSKENDŐK,
SZIJJAK GÉP és HENGEROLAJOK.
ÁRJEGYZÉK INGYEN és BÉRMENTVE.

Wilhelm Fredenhagen

: szállítóberendezések és felvonók gyára ::

≡ OFFENBACH a. M. 18.

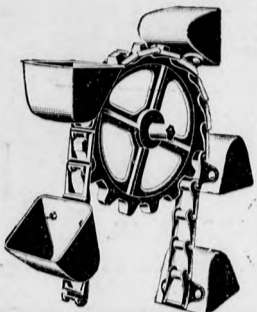

Szállító berendezések

Elevátorok, Transporteurök,
Serlegművek, Hevederszállítók
Csigaszállítók

Felvonók úgy áru-, mint
személyszállítás a
legmodernebb kivitelben.

Vezérképviselő:

Békessy Imre műszaki
ir. d. á. j. a.
Budapest, VI., Nagymező-utca 49.

Avis.



Unseren Geehrten Kunden teilen
mit, dass wir den Verkauf
unserer Arbeiterschutzapparate
und Sicherheitsvorrichtungen für
das Königreich Ungarn den
Herren **Feik & Tréba, Buda-
pest, V., Lipót-körut 22,** über-
tragen haben.

Carl Wendschuch's Etablissement
Dresden, Stuverstrasse II.

Original Adam's

Benzin-Motore und Lokomobile
in höchster Vollendung.

Rohoel Hochdruck-Motore

liegender Anordnung. Viertaktsystem.

Sauggasmotor-Anlagen.

Vorzüglich bewährt.

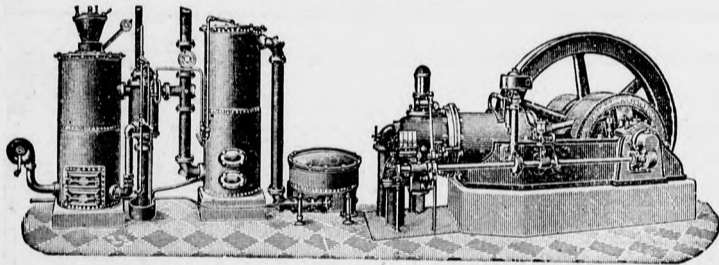

GERHARD ADAM,

Motoren-Fabrik.

WIEN, IX., Schwarzspanierstrasse 18.

Fachkundige, solvente Vertreter für noch
einige Komitate **gesucht.**

„ELEKTRA“

VILLAMOS ÉS ERŐTELEPEKET ÉPÍTŐ R.-T.

TELEFON: 84-64. BUDAPEST TELEFON: 84-64.

VI. ker., Gyár-utca 11. szám.

Világítási- és erőátviteli telepek
városok, gazdaságok, kastélyok, gyártelepek részére.

Villamos vasutak Vágány nélküli villamos
gépkocsi-járatok

Gőz-, gáz- és vizerő - telepek

Tervezés Központi légnedvesítő-berendezések
Építés

Rekonstrukció textiltölgárak, kórházak,
Üzemeltetés sanatoriumok részére.

Költségvetésekkel és szakértői előterjesz-
tésekkal szivesen szolgálunk.

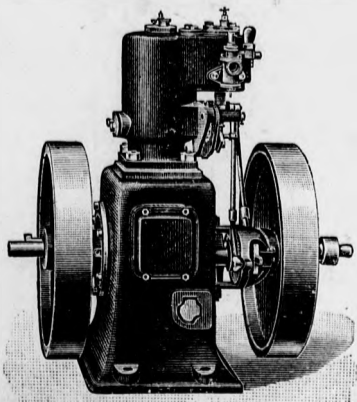

„Gardner“ Motoren

die Summe alles Guten!

liegende und stehende Typen für
alle Brennstoffe von 1-200 HP.

Jahresabsatz! 1600 Motoren.

Bieberstein & Coedicke

Hamburg I. 1g.

