

Generalvertreter für  
Oesterreich-Ungarn: Pethe és Tarsa, Bpest V., Honvéd-utca 4.

**Zum Schleiten der Spiralbohrer** sehr billiger, dauerhafter und in allen Teilenerprobter Apparat. An jedem Ort u. ohne Vorkenntnis gebrauchsfertig  
**Patent in allen Industriestaaten.**

No 0: für Bohrer 0—2 mm. No 1: 1—7 mm. 1—10 mm. No 2: 3—15 mm.

Mk. 15.— 12.50 13.50 15.50

No. 3: 3—26 mm. No. 4: 5—40 mm. No. 5: 10—60 mm.

Mk. 18.50 45.— 50.—

Schöbe'sche **Spiralbohr-Schleifzange** erspart nachweislich 50% Spiralbohrer.

Vertreter für In- und Ausland gesucht.  
Verschleifen der Schleifplatten fast ausgeschl.

**OTTO SCHÖBE,**

Halle a. S. 2.

Tausende im Gebrauch!

Zinksgartenstrasse Nr. 13.



## Engroshaus für Elektrotechnik

Telefon 1116. Julius Boschan, Prag, Niklasstrasse 34A.

Liefert nur an Wiederverkäufer galv. Elemente, elektr. Glocken, Telefon-Stationen, Leitungsmaterialien, „Ergosal“ bestes Erregersalz für Leclanché Elemente, sowie sämtliche Bedarfsartikel für elektr. Licht- und Kraftanlagen. Illustrierte Preislisten gratis und franko.

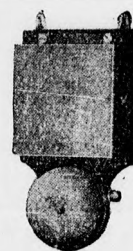

## Zylinder - Harmonium - Blasbalg

Ges. geschützt in allen Staaten „**ORKAN**“ Ges. geschützt in allen Staaten

**Neuheit!**  **Neuheit!**

Unverwüstlich zum Reinigen von Dynamos, Elektromotoren Lager etc. Vorzüglich geeignet für Elektrizitätswerke, Eisen- u. Metallgiessereien. Preis per Stück K 8.—

**M. A. Ehrlich, Wien,**  
Keinergasse Nr. 11.

## Walrossleder

in verschiedenen Stärken, Büffel-  
leder, Pliest-(Schleif-) und Polier-  
leder in ganzen Gnuten, bezw. Crou-  
pons, Riemen in beliebiger Breite, so-  
wie in runden Scheiben geschnitten,  
ferner Holzscheiben mit und ohne  
 Lederbezug empfiehlt

Spezialgeschäft für Schleif- und Polier-Artikel  
**Oskar Winter, Chemnitz, Theaterstrasse**  
5/b.

**Das leuchtet  
jedem ein!!**

■ **Eisemann-Zündung mit**  
**Automatischer Zündmoment-Verstellung**  
vereinfacht die Konstruktion und die Bedienung des Motors  
Erhöht dessen Lebensdauer  
Erhöhte Kraftleistung Erhebliche Benzinersparnis  
Unentbehrlich für jeden Automobil- und Luftschiff-Motor  
**Ernst Eisemann & Co. G.m.b.H. Stuttgart I**

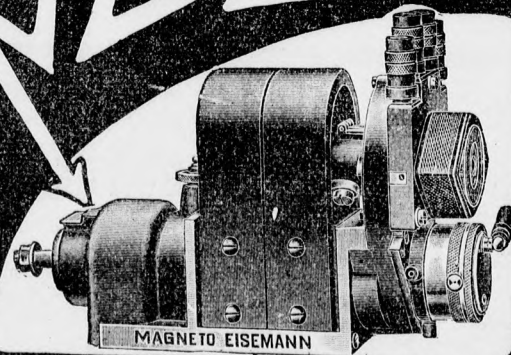

Generalvertretung für die Monarchie: **ROBERT SIERCKE, Wien I., Operngasse 5.**  
Alleinvertretung für Ungarn: **SIERCKE ROBERT, Budapest, VII., Wesselényi-u. 6.**

Hirdetöinkhöz intézendő megkereséseknél, illetve megrendeléseknél sziveskedjék lapunkra hivatkozni.

### A „Swiderski“-rendszerű kétütemű nyersolajmótor.

A „Swiderski“-rendszerű nyersolajmótor egyike a legmegbízhatóbban és legtakarékosabban működő gépeknek, mely a többi létező erőgépekkel szemben rendkívüli előnyökkel bír s azoknak hátrányait elkerüli. Nincs kazánja, mint a gőzgépeknek vagy lokomobiloknak, nem

*Egyszerű kezelhetőség*, miután komplikált alkatrészek, mint pl. szelepek, elektromágneses gyújtás stb., melyek a leggondosabb kezelést igénylik, hiányzanak.

*Kis üzem- és fentartási költség*, miután a legolcsóbb nyersolajok előnyösen alkalmazhatók.

*Nagy élettartam*, miután a „Swiderski“-rendszerű

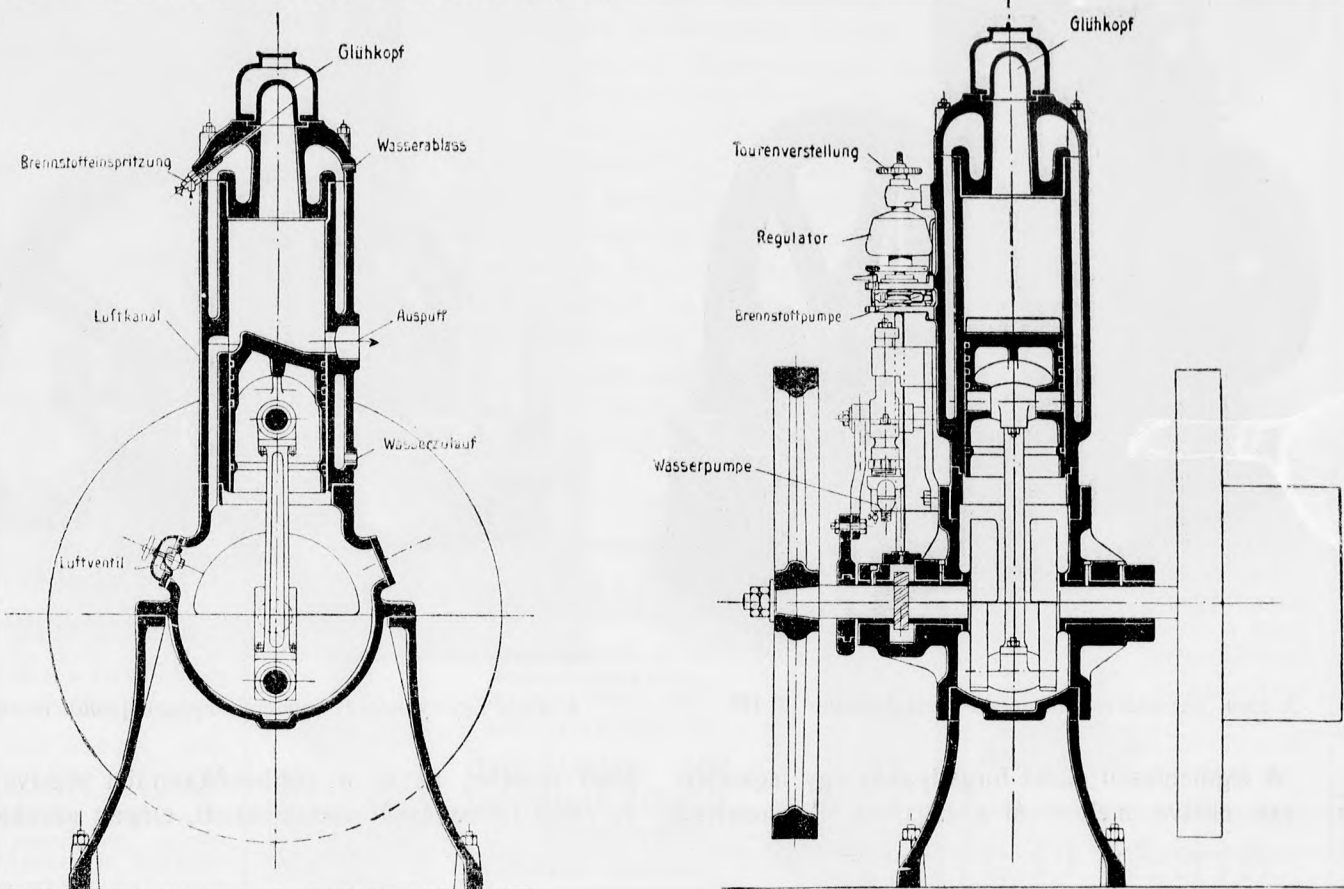

1. és 2. ábra. Swiderski-nyersolajmótor keresztmetszetei.

dolgozik üzemzavarokat okozó, komplikált gázfejlesztő és tisztító készülékkel, mint a világító- és szívógáz-mótorok, s helyszükséglete a minimális.

*Legfőbb előnyei:* Teljes üzembiztonság, miután rendkívül egyszerű és szolid szerkezeténél fogva sem indításnál, sem pedig üzemnél zavar nem állhat elő.

nyersolajmótor ellentétben a többi mótorkkal, alacsony nyomással dolgozik, melynek következtében az alkatrészek kopása megfelelően kisebb. A „Swiderski“ nyersolajmótor működése rendkívül egyszerű.

*Két ütemben* dolgozik, be- és kieresztő szelepek nélkül s így minden egyes körforgásnál egy robbanás

## Mátrai Feik és Társa



Központi  
iroda:

VI., Teréz-körút 33.

BUDAPESTEN.

Gyár: III., Zsigmond-tér 7.

Szab. Rapid-kutak, faszijkorongok, mechanikai létrák, széntaligák, hajtószijviasz, magas nyomású tömítés stb. gyára.  
Árjegyzék ingyen és bérmentve.

Árjegyzék ingyen és bérmentve.

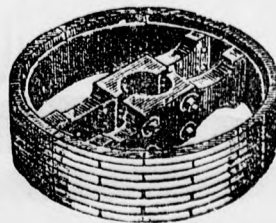
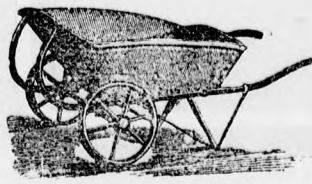
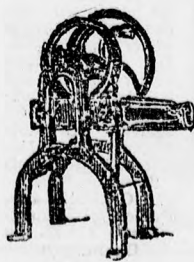

Bei Bestellungen, Correspondenzen etc. an die inserirenden Firmen, ersuchen wir sich auf unser Blatt als Quelle beziehen zu wollen.

jön létre, ellentétben a négyütemű motorokkal, melyeknél ez csak minden második körülfordásnál történik. Ezáltal zajtalan és egyenletes járás lesz leérve.

levegőt szív be. A dugattyu lemenetelésénél ezen levegő kb. 1. atm. nyomásra lesz összesűrítve s a henger

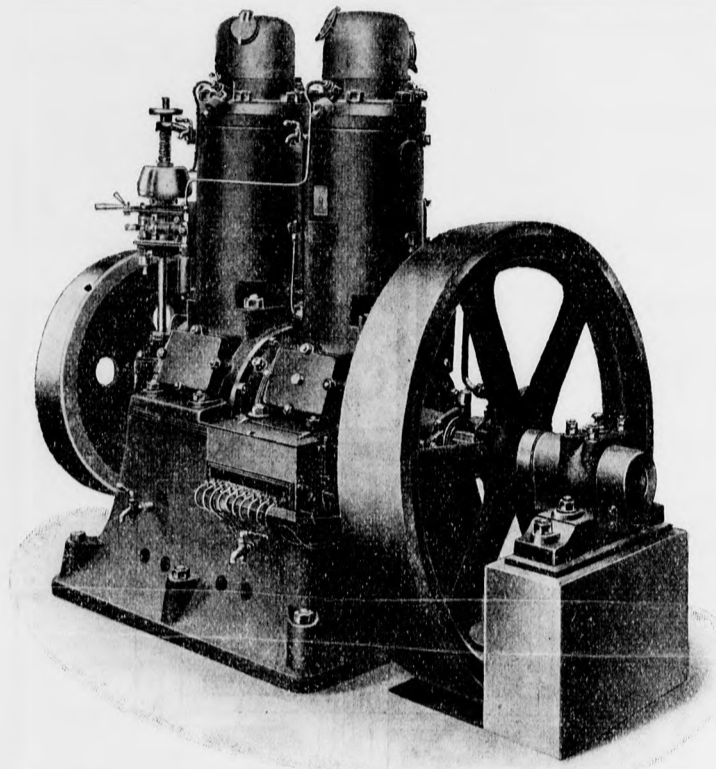

3. ábra. 2-cylinderes Swiderski-nyersolajmotor 30 HP.

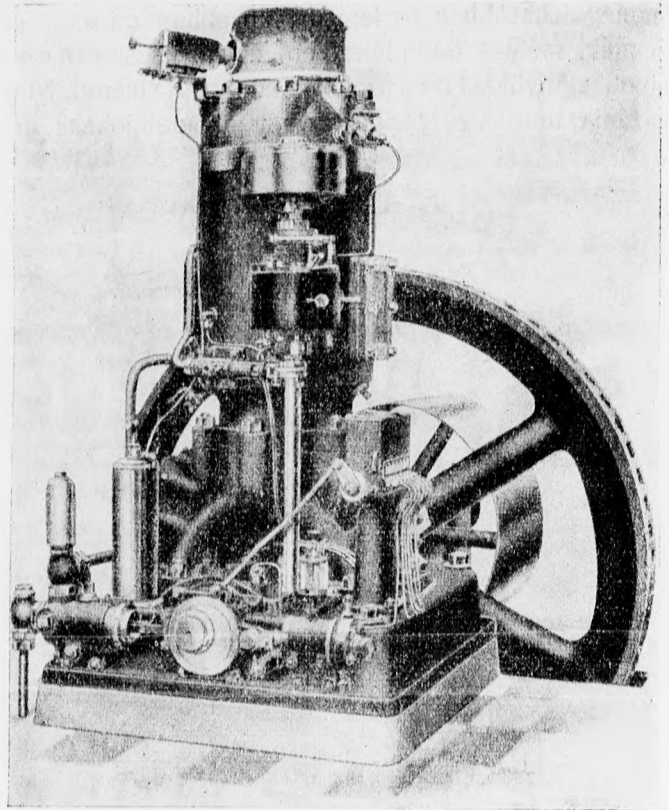

4. ábra. Egy-cylinderes Swiderski-nyersolajmotor 18—60 HP.

A légmentesen elzárt forgattyuház egy légszeleppel van ellátva, melyen át a dugattyu felmenetelésénél

felső részébe, az u. n. robbanókamrába vezetve, hol az előző robbanásnál visszamaradt, elégett gázokat ki-

**Neu Xy-Motore**  
für **FLEISCHEREIEN**  
**LANDWIRTE & GEWERBE**

GÜNSTIG  
für  
**HÄNDLER.**

**BEDEUTENDE LEISTUNG  
BILLIGER PREIS**  
sind die Vorzüge des  
neuen vollwert. MOTORS.

**GRÜNBERGER MASCHINENFABRIK**  
G. m. b. H.  
GRÜNBERG - 1/2 Schlesien STEINGASSE 12

### Grünberger Maschinenfabrik G. m. b. H.

Grünberg in Schl.

Ich bestätige hiermit gern, dass ich mit dem von der Grünberger Maschinenfabrik G. m. b. H. in Grünberg resp. deren Generalvertreter Otto Beck, Frankfurt a. M., Keisterbach, am 2. September 1909 bezogenen 2 PS. Benzinmotor in jeder Hinsicht zufrieden bin. Ich hatte früher bereits 2 Motoren anderer Fabrikats, die mir jedoch jeweilig nur eine Maschine durchzogen. Mein jetziger Motor zieht mir meine zwei Bettfedernreinigungsmaschinen spielend, leicht durch und bin ich jetzt in der Lage, das Dreifache gegen früher zu leisten. Der Motor bedarf keiner Wartung und ist im Benzinverbrauch äusserst sparsam. Ich kann hiermit ihre Xy-Motoren allerwärts aufs Beste empfehlen.  
gez. Gottlob Mann,  
Bettfedernreinigungsanstalt z. Zt. in Gechingen.

Hirdetőinkhöz intézendő megkereséseknél, illetve megrendeléseknél sziveskedjék lapunkra hivatkozni.

**Ajánlom** az országosan  
kifünöknek elismert  
**marha-mérlegeket**  
vaskorlással, 1500 kg.  
horderőre.

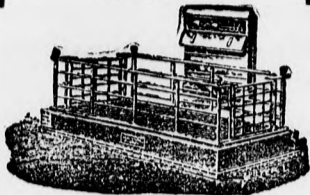

**Szekér-hia-  
mérlegeket**

szekerek s állatok mérle-  
gelésére.

**Raktári  
mérlegeket**

államilag hitelesítve. Javi-  
tások céljából szerelőt  
azonnal küldök.

Amerikai **legjobb** és  
**legkönnyebben**  
kezelhető

**meszelő- és fertőt-  
lenítő-gépeket**  
**tehen-istállók**  
**és házfalak**

meszelésére, ser-  
tés- és baromfiólak  
fertőtlenítésére,  
háztetők karboli-  
neumozása, gyü-  
mölcsfák külön-  
féle oldattal való  
permetezésére.

Árjegyzékkel és első-  
rendű referenciákkal  
szolgálok

**Dénes Manó**

hidmérleg- és marha-  
mérleggyáros.

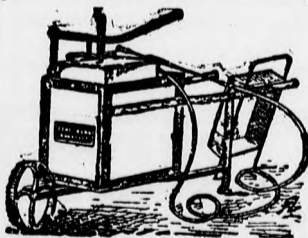

Alapítva 1889. évben.

Iroda és raktár:

VII., Dohány-utca 92.

Gyártelep:

Gizella-ut 53 - 55. sz.

**Budapest.**

Telefon, Interurbán 88 - 30.

puffogó nyíláson át teljesen kiszorítja. A gázok kibocsátása tehát nem szelepek, hanem maga a dugattyu által történik. A nyersolaj bevezetését egy erre a célra szolgáló szivattyu végzi s egy rendkívül érzékeny szabályozó a külső terhelésnek megfelelően szabályozza. A nyersolaj meggyul a hengerfej vörösizzó falán, mely megindítás előtt fuvólampa segítségével lett felmelegítve s melyet az előző robbanások vörösizzásban tartanak.

Az olajozás és a hengerfalak hűtése teljesen automatikusan történik egy központi kenőkészülék, illetőleg egy hűtőszivattyu által, melyet a motor maga hajt.

A motor kezelése rendkívül egyszerű; indítás után ugyanis csak a nyers- és kenőolaj-mennyiséget, azonkívül hűtővízkészletet kell megvizsgálni. Maga az indítás is egyszerűen a lend-kerék ide-oda mozgatásával történik, mely indítókészülékkel van ellátva. Nagyobb gépeknél külön nyomólégindítók szolgálnak e célra. Égési anyag gyanánt a legolcsóbb nyersolajok, mint vörösolaj, sárgaolaj stb., valamint petróleum is használható. A „Swiderski“-motorok egy- és kéthengeres kivitelben készülnek.

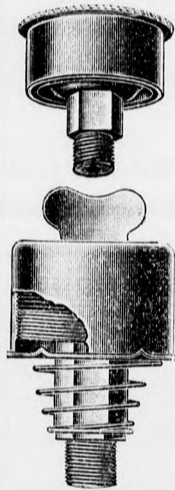

**Stahl-Stauffer**

unzerbrechlich, in T-a  
Arbeit, fertigen wir zu  
mässigen Preise; des-  
gleichen

**Auto-Stauffer und  
Federdruck-Schmier**  
büchsen  
verbesserte Systeme.

**HERCULES-WERKE**  
**H. & NÜRNBERG I.**

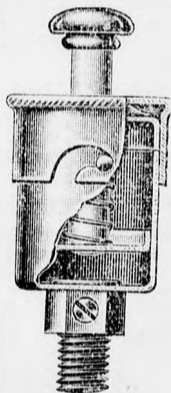

**Rohrschraubstock**  
mit abnehmbar. Schlosserschraubstock



div. Systeme  
liefert billigt **P. Stippler, Wiesbaden,**  
Rheingauerstr. 14.

Mint **különlegességet**  
gyártunk legjobb minőségben és  
kivitelben

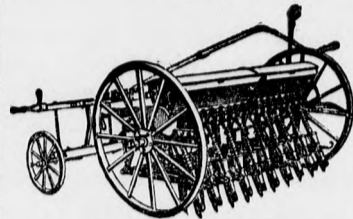

**„TITANIA“**

**sorvetőgépeket** tolórend-  
szerrel, alul és felül vetéssel,  
merítőkánálra formázott vetőhen-  
gerrel. Teljesen egyöntetű vetés,  
könnyű huzat, kényelmes kiürítés.

**„TITANIA“**

**takarmány-gyorsfül-  
lesztő-gépeket** teljesen

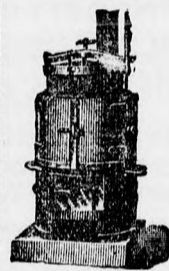

kovácsolt vas és  
acéllemezből.  
Jótállás mellett,  
elpusztíthatatlan,  
csekély tüzelő-  
anyag fogyasztás.  
Leggyorsabb  
gőzfejlődés.  
L grővidebb fül-  
lesztési idő.

**„TITANIA“**

**gyors-gőzmosógépeket**

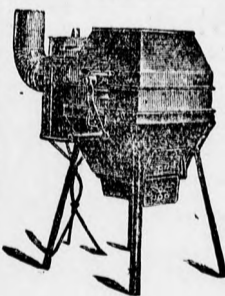

75% idő-  
szappan-  
és tüzelő-  
anyag-  
megtaka-  
ritás. Leg-  
nagyobb  
kímélet  
mellett  
hőfehérre  
mos.

A gépet gyermek is hajthatja.

A mosás valóságos élvezet.  
Ezer és ezer használatban s  
ugyanannyi elismerő-nyilatkozat.

**Prospektus, plakát, bizo-  
nyítvány ingyen.**

**Ügynökök kerestetnek**

**TITANIA-WERKE,**

Wels Nr. 108., Ob.-Oestr.

Magyarországi vezérképviselő:

**Takács Oszkár**

Budapest,

VI., Nagymező-utca 49. szám.

### Neueste Erfindungen auf dem Gebiete des Dreschmaschinen-Baues.

— Mit Abbildungen. —

Die Reinigung des Getreides bei Einbau-Dreschmaschinen bedurfte bisher noch vielen Verbesserungen und ist ihrer Wichtigkeit entsprechend bis jetzt noch sehr wenig Aufmerksamkeit geschenkt worden.

Wie von grosser Bedeutung es ist eine vollkom-

mene marktfertige Reinigung ohne mehr Kraftaufwand zu erhalten, weiss jeder Landwirt zu beurteilen.

Es ist nun inzwischen der Firma Albin Fuchs, Maschinenfabrik in Gera, R. gelungen eine solche, durch fortwährende Beobachtung der Maschinen in der Praxis, zu konstruieren und bringt dieselbe unter den Namen „Nova“ auf den Markt.

Wie aus vorstehender Abbildung ersichtlich, besitzt das Reinigungswerk „Nova“ zwei Gebläse und

MODERN, BIZTOS ÜZEMŰ

## MOTOROK

Gáz-, benzin-, benzol-, szivó-gáz-üzemre,  
:: legcsekélyebb fűtőanyag-fogyasztás! ::

elsőrangú kivitelben. ≡ OLCSÓ!

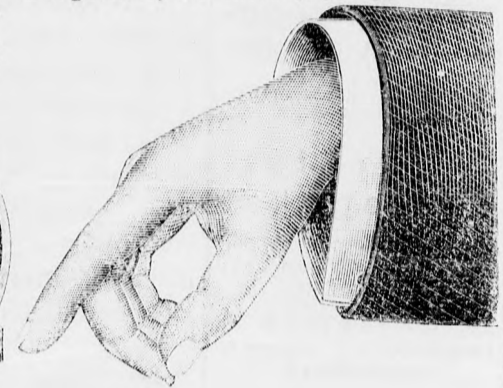
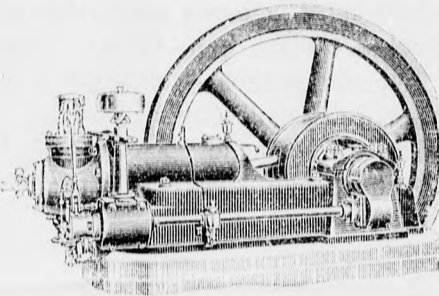
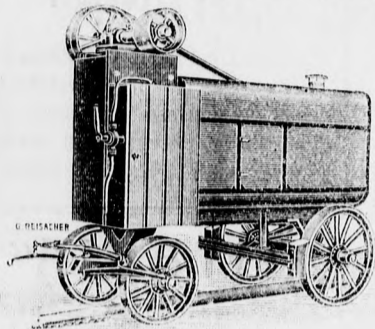

CÖLN-BICKENDORFER  
GASMOTOREN- UND  
MASCHINENFABRIK ≡

Josef Lorscheidt  
Cöln-Bickendorf, EM.  
Rochusstrasse No. 217.

Elsőrangú referenciák!

Motorlokomobilok.

Szivógáztelepek.

Vertreter & Vermittler gesucht!

### Sodawasser- u. Abfüllapparate

ür jede Tagesleistung und  
Flaschensorte fabriziert  
als langjährige, alleinige  
Spezialität

Hugo Mosblech  
Köln, Ehrenfeld 290.

Abteilung II. Fruchtsaft-  
presserei und Essenzen-  
fabrik mit Dampftrieb.

Kataloge und Kostenan-  
schläge stehen Interes-  
santen kostenlos zu  
Diensten.

Export nach allen Ländern  
der Erde.

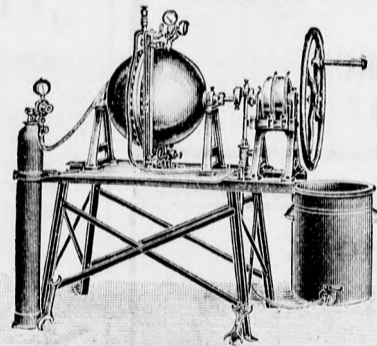

Sodawasserapparat Fig. 13c.

Rathenower Dreschmaschinen- und Motorenfabrik,  
**Hermann Gierke, Rathenow.**

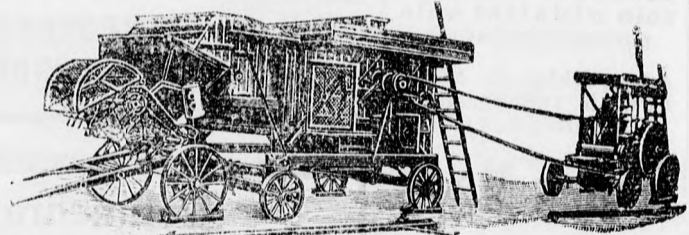

Specialität: Glattstroh-, Breit- und Motor-Dreschmaschinen mit Patent-  
dreschkorb, Selbststeleger, Selbstbinder, comb. Gebläse, Spiritus-  
Benzol-Motoren und Lokomobilen, Kompl. Motor- und Dampf-dreschsätze.

Vertreter gesucht.

Man verlange Preisliste II 103.

Cement Kanalrohrformen, Brunnenringformen,  
Dachziegelmaschinen, Mauersteinmaschinen, Hohl-  
bockmaschinen, Drainagerohrmaschinen, chlag-  
tische und Pressen für Trottoir und Flurplatten

**KATZER & KRAMER Bielefeld No. 10.**  
Leistungsfähigste Specialfabrik für Cementverwertungsmaschinen.

Hirdetöinkhöz intézendő megkereséseknél, illetve megrendeléseknel sziveskedjék lapunkra hivatkozni.

zwei Siebkasten, die durch einen sinnreich konstruierten Antrieb bewegt werden, ferner einen Entgranner (Brandweiztrommel) und einen Sortiercylinder. Hierdurch wird eine ganz vorzügliche Reinigung bewirkt und kommt dieselbe der einer Dampfdreschmaschine gleich.

Um nun auch dem kleinen Landwirt zu ermöglichen, eine bessere Reinigung zu besitzen, liefert die genannte Firma ein einfacheres Werk mit Quersieb-

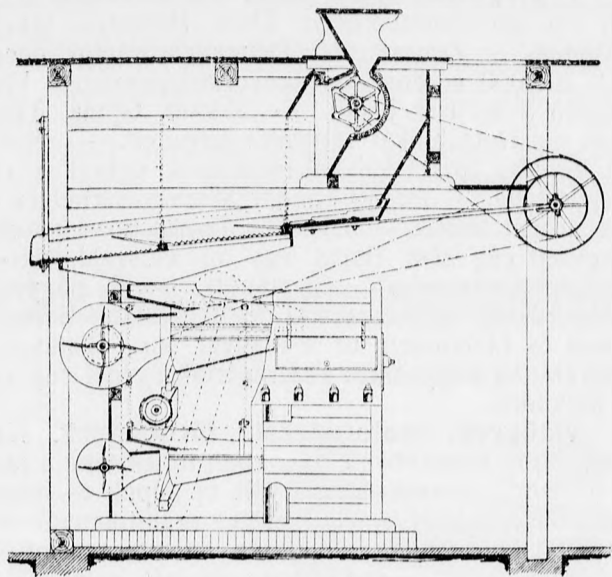

Abbild. 1.

einmaligen Durchgang des Getreides einen feinen weichen und wolligen Schrot zu erhalten. Die „Nova“, Mühlen erzeugen auch Mehl, welches durch einen Mehlsortiercylinder von der Kleie geschieden wird. (Abbild. 3.) Durch verstellen zweier Zahnräder kann aber auch dieselbe in eine Quetsch-Mühle umgeändert werden, auf welcher man dem entsprechend Hafer u. s. w. quetschen kann.

Walzen und Mahlmantel sind federnd gelagert,

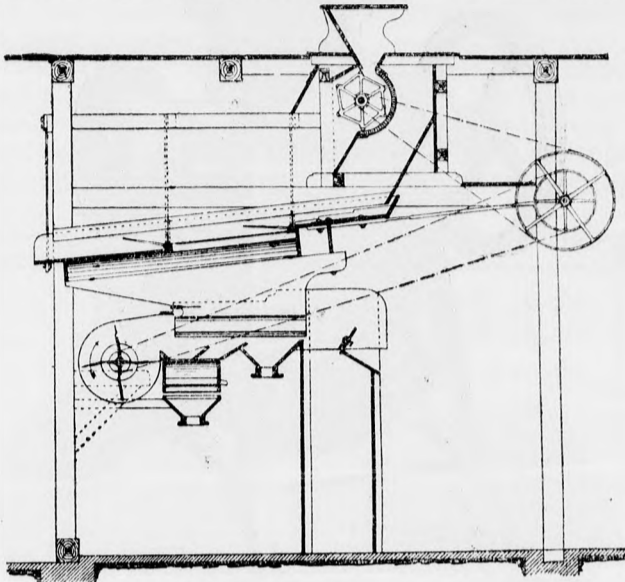

Abbild. 2.

vorrichtung, welches nachstehende Schnittzeichnung veranschaulicht.

Es besitzt nur einen kräftig wirkenden Ventilator und einen Sortierapparat, welcher die Körner nochmals von Ähren, Kappen, Sand und Unkraut-Gesäme scheidet.

Eine weitere Spezialität dieser Firma ist die Fabrikation von Walzenschrotmühlen „Nova“ (Abbild. 3.). Die eigenartige Kombination zweier geriffelter Coquillen Hartgusswalzen in Verbindung mit den unter der schnellgehenden Walze angeordneten Mahlmantel, welchen das Mahlgut zur weiteren und feineren Verarbeitung nochmal zu passieren hat, ermöglicht bei nur

derart, dass diese bei starken Druck nachgeben können und Verstopfungen bzw. Beschädigung der Mahlkörper vermieden werden. Der Getreidezulauf erfolgt durch

Kazán próba-szivattyúk ☉ Gőzhenger furógőzgépek  
Csiga-sorok ☉ Emelők és Szerelési szerszámok  
.....  
kikölcsönzése

**KEMÉNY MANÓ** cégnél

BUDAPEST, V., Rudolf-rakpart 7.

## LUDWIG NIEDERMEIER Motoren-Fabrik

München 41.

(mitält. Firma am Platze)  
Wolfratshausenstrasse

baut als Spezialität 4  
Typen, keine Schnell-  
läufer, für alle Brenn-  
stoffe stehender und  
liegender Konstruktion,  
die Anspruch erheben  
können auf Präzision  
— äusserst billigen  
Betrieb — minimal  
Brennstoffverbrauch!

Vertreter  
gesucht.

Preisliste gratis und franko.

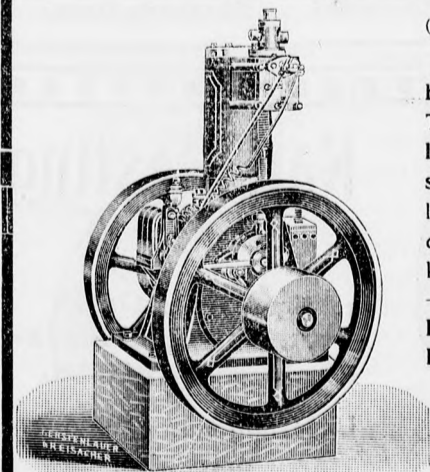

## FRIEDR. STURM,

elektrotechnische Fabrik

Stuttgart, Seyffertstrasse 42.

baut als ausschliessliche  
Spezialität für □ □ □  
**Automobil u. sta-  
tionäre Motoren**  
nach langjähr. Erfahrung,

**elektr. Magnet-  
zündungen.**

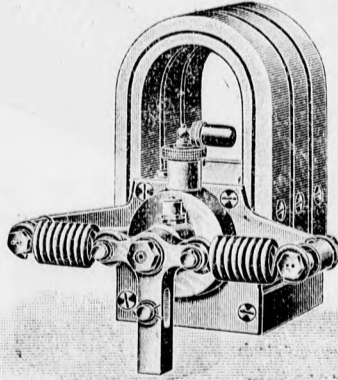

Bei Bestellungen, Correspondenzen etc. an die inserirenden Firmen, ersuchen wir sich auf unser Blatt als Quelle beziehen zu wollen.

ein federnd aufgehängtes Rüttelsieb, wodurch das Quantum durch den Gang der Mühle genau reguliert wird. Die Wellen der Walzen laufen in Ringschmierlagern. „Nova“-Mühlen werden mit Recht bezeichnet

als die „Vollendung der Schrotmühlen“. Mit ausführlichen Beschreibungen und Prospekten vorstehender Erzeugnisse steht der Fabrikant gern zu Diensten.

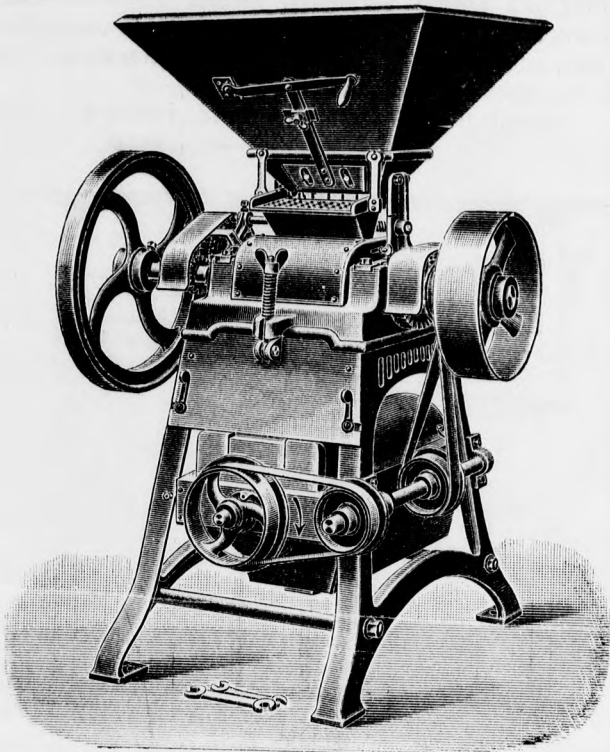

Abbild. 3.

## HIREK.

**Cégjegyzési hírek.** Mayer-féle vasöntöde és gépgyár r.-t.-nál Szombathelyt Ebbs Hermann igazgató töröltetett. — Temesvárott „Délmagyarországi láncgyár r.-t.“ 200 000 korona alaptőkével bejegyeztetett. Vezérigazgató Schmitzer Jakab. — Zucker Gyula Temesvárott elektrotechnikai vállalatot létesített. — Kolozsvárt Tamásy József kályhakereskeoést nyitott s cégét bejegyeztette. — Pontét Sándor Marosvásárhelyen műszaki irodát létesít. — Haas és Szenes törvényszékileg bejegyzett cég alatt Baján egy új műszaki, vas- és varrógépnagykereskedő cég alakult. — A nagyvárad mezőgazdasági gépkereskedő cég Lichtmann Samu felszámol és Lichtmann ur a magyar kir. államvasutak gépgyárának nagyvárad vezérügynökségénél fog ezen-tul működni.

**Vizügyek, csatornázási, fürdőügyek.** Nagyvárad város főmérnöke e napokban terjesztette a tanács elé a vízműhöz szükségessé vált új gépek és felszerelések költségvetését, amely szerint a szállítványok mintegy 6300 koronába kerülnek és — hír szerint — a Budapesti Szivattyú és Gépgyár Rt.-nál volnának beszerzendők.

— Kaposvár város 600.000 koronára előirányzott

**Leistungsfähigste Bezugsquelle**

für

**Metallsägen aller Art, Spiralbohrer, Feilen und Lochstempel**  
verschiedener Systeme.



**H. L. Wicislo, Berlin N. 31.**

**Alles staunt**

wie leicht und schnell mit unserem

**Erdborher**



zu arbeiten ist. Wir fabrizieren alle Tiefbohr-Werkzeuge u. Maschinen für alle Zwecke, speziell zu Wasserbohrungen u. Bodenuntersuchungen. Alle Artikel für Brunnenmacher! Interessenten Katalog Nr. 83 z. Dienst.

**Tiefbohr-Maschinen- und Werkzeugfabrik Nürnberg**

**Heinrich Mayer & Co.**

Nürnberg-Doos.



**BOHRFUTTER**

mit 3-facher Führung  
0—65 mm in  
10 Grössen.

**Berliner Bohr- und Klemmfutter-Fabrik**  
OTTO DIETRICH & Co.  
Gitschiner Strasse 79 BERLIN S. 12. Gitschiner Strasse 79.

**Klemmfutter**

zentrisch und excentrisch  
spannend von 50—1000 mm.



**Karl Kesting**  
Barmen 10.

**: Spezialfabrik :  
zweiteiliger Holz-  
: riemscheiben. :**

Lieferung nur an Wieder-  
verkäufer.

csatornázási munkáira már a napokban kiírják a versenyt. A pályázati előiratokat most sokszorosítják. A művezetést *Möhler János* városi mérnök és *Horváth Andor* kapsovári mérnök fogják ellátni.

— Kolozs város képviselőtestülete e napokban tárgyalta a Sósfürdő kiépítésének és modernizálásának ügyét, amely felett egyelőre napirendre tért a 300.000 korona költségek miatt, de a terveket és költségvetést a vármegyéhez terjesztették fel felülvizsgálat és annak megállapítása céljából, hogy nem-e lehetne a munkákat successive teljesíteni.

— *Gelb Adolf* mérnököt a vízvezetési és csatornázási magasépítkezések vezetésére hívta meg Székesfehérvár város.

**Lugosi mezőgazdasági és ipari kiállítás.** Krassó-Szörény vármegye huszonöt éves működésének

megünneplésére Lugoson szeptember 23-tól október 2-ig tartó mezőgazdasági és ipari kiállítást rendez. A kiállítás előmunkálatait már a múlt évben megkezdték és a vármegye gazdáinak és iparosainak részvétele biztosítva van. A vármegye törvényhatósága, a földművelésügyi és a kereskedelmi kormány, valamint Lugos város közönsége nagy áldozatkészséggel igyekeznek a kiállítás sikerét biztosítani.

**Változás egy vaskereskedésben.** A *Tedeschi János Fiai* vaskereskedő cégbe Temesvárott *Tedeschi Béla* mint új cégtárs belépett.

**A Reszelő- és szerszámgyár r.-t. (Erzsébetfalva)** márc. 5-én tartott közgyűlésén az 1910. évi zárószámadást tudomásul vették és az igazgatóságnak a felmentvényt megadták. Elhatározták, hogy a 300.000 K alaptőkét 3000 drb új 100 K. névértékű részvény

## Schleif- und Poliermaschinen

□ □ sowie **Schleifsteintröge** □ □

jeder Art  
fabriziert



**Louis Zeibig Nachf.**  
Leipzig - Plagwitz 14/A.

Chicago 1893: 7 Ehrendiplome, Preismed.

## KIRCHNER & Co.

A.-G.

Leipzig-Sellerhausen

Grösste u. renommierteste  
Spezial-Fabrik von Sägema-  
schinen u. Holzbearbei-  
tungsmaschinen jeder Art.  
Ueber 18.000 Maschinen  
geliefert.

Ingenieur-Bureau: **Budapest,**  
VI. ker., Váci-körut 69. sz.

Ingenieur: **Alfred Grässer.**

Paris 1900: Grand Prix. Brüssel 1910: Hors Concours.

Lüttich 1905 und Mailand 1906: Grand Prix.

## Präzisions-Gewindeschneidwerkzeuge sowie Bohrknarren u. Rohrwerkzeuge

in anerkannt nur erstklassiger  
Ausführung fabriziert als  
■ **SPEZIALITÄTEN:** ■



**GOTTLIEB  
BERGHAUS,**  
Inhaber: **WALTER DAUM**  
Werkzeugfabrik in Remscheid I.  
Gegründet 1856. Vertreter gesucht.  
Fernsprecher Nr. 1183.

Általánosan elismert! Világhírű!

## Rajnavideki szivógáztelepek. Magasnyomású nyersolaj-motorok.

Mindenki, aki a mótorszakmában jártas, tudja és különben is köztudomású, hogy „Otto” rendszerű motorjaink a világ legelső és leghírnevesebb gyártmányai közé tartoznak.



## POLGÁR ÖDÖN

mérnöki és műszaki iroda  
Budapest VI., Andrássy-ut 92. sz.  
TELEFON 121-11.

Elsőrendű famegmunkáló-  
gépek és teljes asztalos-  
:: műhely-berendezések ::  
villamos-, benzin-, vagy  
nyersolajmotorral együtt.  
Legújabb kombinált asztalos-  
gépek. Különleges faipari  
tömeggyártó-gépek. Fameg-  
munkáló-gépekhez minden-  
nemű szerszámok.  
Legjutányosabb árak és feltételek.

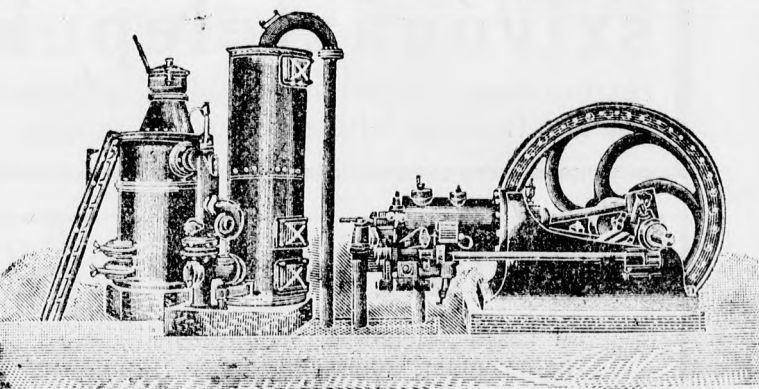

## Szivógázmotor

nem szorul hangzatos reklámra. Felvilágosítással és részletes költségvetéssel díjmentesen szolgálunk.

Magyarországi vezérképviselőt:  
**Levél-czim: KELLNER ANTAL**  
Budapest, Váci-ut 2. sz.

Bei Bestellungen, Correspondenzen etc. an die inserirenden Firmen, ersuchen wir sich auf unser Blatt als Quelle beziehen zu wollen.

	<b>Paul Kallien, Rixdorf-Berlin.</b>	
	WESERSTR. 183.                      Spezialität:                      WESERSTR. 183.	
	<b>Selbstzentrierende Universal-Drehbank-Klemmfutter und Zweibacken-Bohrfutter.</b>	Garantie für grösste :: Präzision. ::

kibocsátása által 600.000 K-ra fölemelik és a most forgalomban levő 300 000 K elsőbbségi kötvényt bevonják. Az igazgatóságba beválasztottak: maróthi Fürst Bertalan udv. tan., Gelléri Mór kir. tan., Pirkner Konrad ker. tan., Székely Ignác szerszámkereskedő, Blazsek Adolf, a Magyar bank és kereskedelmi rt. igazgatója, Mezei Lajos takarékpénztári igazgató és Löwenstein Béla takarékpénztári igazgató. A felügyelő-bizottságba megválasztottak: Biró Ármin, Kövér Károly, Székely Miksa, Gecze Rezső és Deutsch Adolf.

**Uj gép- és szerszámkereskedés.** Kronberger és Légrádi cég alatt Budapesten, V., Erzsébet-tér 2., gép- és szerszámkereskedés létesült. A cég tagjai: Kronberger József és Légrádi György.

**Uj vas- és műszaki kereskedés** Haas és Szenes cég alatt új vállalat létesült Baján, mely vasárak, varrógépek és műszaki cikkek nagybani eladásával foglalkozik.

**Egy szerszámgyár kibővítése.** Latinák Jenő szerszámgyáros Budapesten, telepét saját házába, X., Monori-utca 2-4., helyezte át és azt jelentékenyen kibővítve üzembe hozta.

**Egy acélárugyár vesztesége.** A Budapesti vas- és acél hengermű r.-t.-nak első üzletéve nem valami kedvező eredménnyel zárult. A vállalat majdnem 60.000 korona veszteséggel dolgozott és így alaptőkéjének egy

nyolcadát már elvesztette. A veszteség eltüntetése céljából az alaptőkét fel fogják emelni.

**Uj acélipari rt. Szentjakabfalván.** A Besztercebánya mellett levő Szentjakabfalván a Magyar acélipartársaság, Keppich és Beretvás cég 150.000 K alaptőkével részvénytársasággá van átalakulóban.

**A Naxos csiszolóárugyár rt. (Budafok)** 1910-ben 20.541 K tiszta nyereséggel dolgozott, amit az előző évekről áthozott 308.074 K veszteségből levonva, 287.533 K vesztesége marad. A mérleg tételei (zárójelben az 1909. évié) a következők: Vagyon: Készpénzkészlet 7297 (0), váltók 6554 (0), áruk és anyagok 459.966 (450.938), gépek és berendezés 433.962 (432.551), telek, gyárépület és iparvágány 628.439 (623.722), adások 191.108 (0), veszteség 287.533 (308.074) K. — Teher: Részvénytőke 1.000.000, elfogadványok 176.301 (198.981), hitelezők 53.216 (44.715), bank 783.437 (976.634), munkássegélyalap 1906 (1846), 1910. évi nyereségért 20.541 (0) K. Összesen 2.035.403 (2.222.176) K.

**A Höcker testvérek budapesti gépgyár felől** a „Pesti Napló“ azt a hirt közölte, hogy a Központi kereskedelmi és iparbank támogatásával részvénytársasággá készül átalakulni. Amint illetékes helyről értesülünk, ez a hír nem felel meg a valóságnak.

## Kokszot és antracitot szivógáztelepek

részére csak kitűnő minőségben a lehető legkedvezőbb feltételek mellett szállít:

## K. W. Kovář

czég, kőszénagykereskedés

Prag, Elisabethstrasse 11.

## Pressluftwerkzeuge

für Eisen-, Metall- & Steinbearbeitung.  
Niethammer, Meisselhammer, Rohrreiner, Kesselsteinabklopfer, Hebezeuge, Nietfeuer, Gegenhalter, Stampfer, Gesteinsbohrmaschinen & Bohrrhammer, Luftkessel, Schlaeuche etc. Übernahme compl. Anlagen

Theodor Börgermann,  
Düsseldorf 9.

## PAUL BAUMGART

Maschinenfabrik □ Reparatur-Werkstatt

Berlin O. 17, Langestr. 53.

Fernsprecher: Amt 7, 13299. = Fernsprecher: Amt 7, 13299.

Anfertigung von Auto- und Maschinenteilen. □  
Präzisionsarbeiten. □ □ Sämtl. Dreh-, Frais-,  
Hobel- und Schlosserarbeiten. □ Ausführung  
von Transmissions-Anlagen. □ Reparaturen an  
Arbeits- und Kraftmaschinen etc. □ □ Allg.  
□ □ Maschinenbau. □ □

Hirdetőkinkhöz intézendő megkereséseknél, illetve megrendeléseknél sziveskedjék lapunkra hivatkozni.

Gegründet 1852

**MOTOREN UND MASCHINENFABRIK**  
**J. BLASCHKE**

Wien, V., Ramperstorffergasse 46 g.  
Sauggasmotore, Benzin- u. Petrolinmotore, Motore für alle Betriebsstoffe. Lokomobile; Motorpumpen fahrbar & stabil. Elektrische Licht- und Kraftanlagen. Fahrbare Holzerkleinerungsanlagen.  
Kostenvoranschläge, Ingenieurbesuch kostenlos.

Gegründet 1852



**Benz és társa** rajnai gázmotorgyár részvénytársaság mannheimi cég, 1911. január hó 1-től kezdődőleg átvette a Magyarországon 16 év óta a stabil Benz-motorok vezérképviselésével megbízott Kalmár és Engel (V., Lipót-körut 22. és VI., Üteg-utca 19. sz.) céget és a stabilmotorosztályt a magyar Benz automobilgyár részvénytársasággal egyesítette. — A cég ezen túl: *Benz magyar automobil- és motorgyár részvénytársaság* törv. bej. cég alatt VII., Ilka-utca 31. sz. a. telephelyen fog működni, hol eddig az automobilosztály volt, és stabilmotorokat is fog gyártani.

A motorosztály gyártási ágazata: nyersolajmotorok (Diesel-rendszer), hajódieselmotorok, gázmotorok, benzin- és benzolmotorok, szivógázmotortelepek, anthracit, barnaszén, faszén- és turfa-tüzelésre, szállítható motorok (lokomobilok) mezőgazdasági célokra, továbbá szalagfűrészek, kinematographok stb. részére.

Az automobilosztály gyártási ágazata: Túrakocsik, városi kocsik, kis kocsik, üzleti kocsik, teherkocsik és motoromnibuszok.

A részvénytársaság vezetésével Kalmár Rezső ur, a volt Kalmár és Engel cég egyedüli tulajdonosa, mint vezérigazgató lett megbízva.

**Acél megeresztése a hideg vízben.** Az acélt gyengén vörösen izzóvá tesszük és miután azt sötét

helyen addig engedjük hűlni, míg pirja eltűnik, hideg vízbe mártjuk. Az acél ezután könnyen ereszhető. Természetesen nagyobb tárgyaknál ez csak akkor vihető keresztül, ha az acélnak csak a végét kell megeresztetni, minthogy az egész darabnak egyenletes lehűtése igen nehéz volna. Más megfigyelése a szükséges hőmérsékletnek az, hogy az acélt lassan hűlni engedjük és egyúttal száraz fadarabbal dörzsöljük. Ha a tárgy lehűlése közben a kellő hőfokot megközelíti, a fából kis széndarabkák szakadnak le, melyek az acélon sziporkázva lobbannak fel. E tűnemény megszüntével azután az acélt vízbe lehet mártani.

**Berichtigung.** In unserem Artikel „Die Industrie im Dienste der Landwirtschaft“ in No. 4 hat sich ein unliebsamer Fehler eingeschlichen. Die zweite Abbildung stellt nämlich einen **Motordreschsatz mit Binder** dar, was wir hiemit richtig stellen.

**Jubileum.** Einen schönen Festtag feierte vor einigen Tagen Herr Anton Zechmeister, Eisendreher bei der Firma Josef Anger & Söhne Maschinenfabrik und Eisengiesserei Wien-Hernals, indem dieser sein 52-jähriges Jubiläum hatte und erhielt aus diesem Anlasse seitens der Chefs und seiner Kollegen prachtvolle Geschenke.

**A. J. Pauly, Trieurgyár, Stockerau IV. N. OE.**

Trieurök és lemezek  
mezőgazdasági és  
malmászati célokra.



Trieurök mart vagy sajtolt lyukacsokkal.  
Legolcsóbb árak és legmagasabb engedmény.

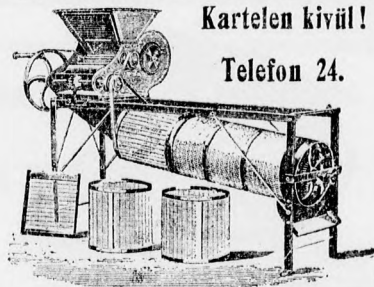

Kartelen kívül!

Telefon 24.

**A. J. Pauly, Trieurgyár, Stockerau IV. N. OE.**

**MASCHINENFABRIK A. J. PAULY**

STOCKERAU N. OE. IV.

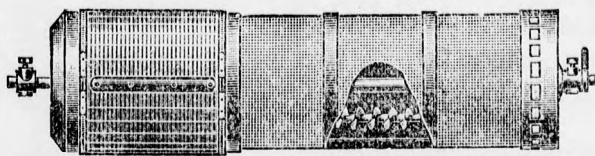

STOCKERAU N. OE. IV.

**TRIEURE**

Mühle- und sortier  
Zylinder aller Klassen



**MASCHINENFABRIK A. J. PAULY**

Bei Bestellungen, Correspondenzen etc. an die inserirenden Firmen, ersuchen wir sich auf unser Blatt als Quelle beziehen zu wollen.

A szerkesztőség tisztelettel kéri az olvasót, hogy minden közérdekű és igaz dolgot, eseményt, amelyet mások nem akarnak vagy nem hozhatnak nyilvánosságra, közöljön velünk. Akár névtelen levélben vagy a szerkesztőségi telefon útján. Mindent elolvassunk, minden adatnak utánajárunk és meg is írjuk.

### Offener Sprechsaal.

Tehnicka Poslovnica i gradjevno Poduzece A. Peyer i Drug, Karlovac.

Karlovac, 1. Februar 09.

Herrn J. Blaschke, Motoren- u. Maschinenfabrik  
Wien, V.

Wir bestätigen Ihnen gerne, dass wir mit dem uns vor 1½ Jahren gelieferten 5 HP Benzin-Motor, sowohl hinsichtlich seiner einfachen Konstruktion, geringen Benzinverbrauches, als auch hinsichtlich seiner Funktion bestens zufrieden sind.

Hervorzuheben ist besonders die einfache Bedienung des Motors, so dass ein einfacher Stallknecht mit der Wartung desselben betrauen werden konnte.

Hochachtungsvoll

A. Peyer i Drug.

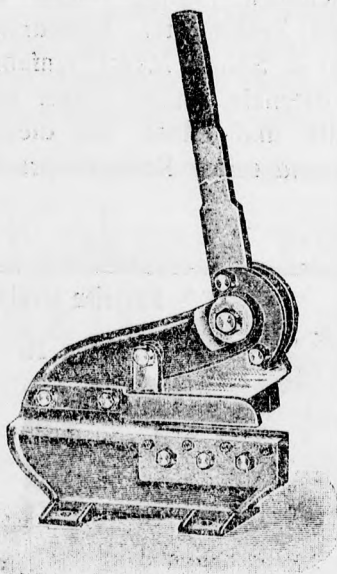

Bádoglemezollók,  
Lyukasztó-gépek,  
Idomvasvágók, □  
mindennemű  
szerszámok, szer-  
számgépek stb.  
legolcsóbb szállítója  
Ing. Karl Janusch  
Wien  
VIII., Florianigasse 57.

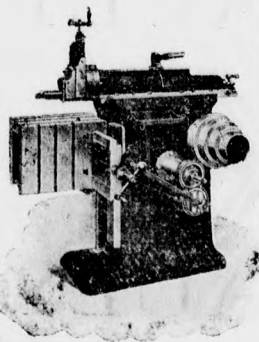

## Ányos Árpád és Társa

Budapest, V., Báthory-utca 20.

☎☎ Telefon: 81-47. ☎☎

Szabatos és különleges szerszámgépek nagykereskedése.  
☎☎☎ Speciale und ☎☎☎  
Praecisions Werkzeugmaschinen Grosshandlung.

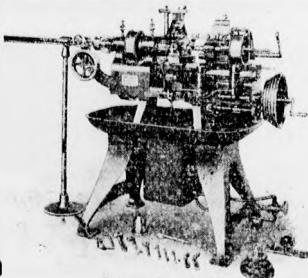

## Vas- és gépkereskedők figyelmébe!

Néhány teljesen új különleges szerkezetű

## KÉVEKÖTŐ- ARATÓGÉP

:: rendkívül mérsékelt áron eladó. ::

Érdeklődések „ARATÓGÉP“ jelige alatt a kiadó-  
hivatalba kéretnek. ::

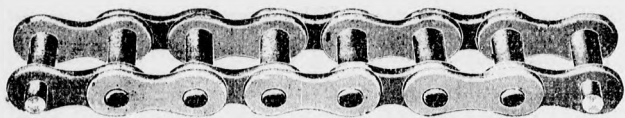

## Ernst Schmeisser & Kühn,

Chemnitz, 14

Gegründet im Jahre 1857.

Spezialfabrik für Gallsche  
Gelenkketten und Maschi-  
nentreibketten aller Art.



**Szerkesztői üzenetek.**

Tisztelettel felkérjük a t. olvasóinkat, hogy bármilyen ügyben bizalommal forduljanak hozzánk és mi teljes odaadással és pontossággal fogunk eljárni. Ennek ellenében igen kérjük, szerkesztőségünket a vidéken előforduló szakmabeli hírekről minnél előbb értesíteni. Az esetleges költségeket köszönettel megtérítjük.

**Vaskereskedő, Szolnok.** Levelében említett vaskereskedőt hitelösszeköttetésre ajánlhatjuk, miután ritkán vesz hitelt igénybe és kötelezettségeinek mindenkor pontosan megfelelt.

**Műszaki, 19.** Az Ön által kért berlinei különlegességek itt is kaphatók tetemesen olcsóbban. Szükségtelen a magas vámot fizetnie. ad 2. Nálunk nem gyártják, nem is árusítják, de különben is teljesen használhatatlan. Próbálkoztak már vele, de kudarcot vallottak.

**Gőzmalom, Cegléd.** Ugy hisszük, hogy 45 hp. teljesen megfelel, amennyiben a világitást is el akarják látni; a nélkül elegendő 28-30 hp. is. 2. Jobban ajánljuk nyersolaj-motor felállítását.

**Kassa, 279. előfizető.** Szabadalmi hivatal, Budapest, VII, Erzsébet-körut 19. ide címzendő. Utána jártunk, ezideig még nincs bejelentve, ajánljuk azonban sietni vele, mert tudunkkal hasonló bejelentés készül.

**Mérnöki iroda Budapest.** Az említett cég már régen megszűnt, teljesen vagyombukott egyének, a könyveik nem voltak hitelesítve s egyéb szabálytalanságok miatt egyenkint három havi büntetésben részesültek. Tudunkkal a két testvér most Romániában gazdálkodást folytat.

**Karcagi előfizető.** Forduljon a Magy. Kir. Kereskedelmi muzeumhoz, Budapest, V., Akadémia-u. 3.

**Zombor, 245.** Nem látjuk tisztán az iratokból, hogy a fizetési kötelezettsége feltételes volt-e vagy sem, miért is kérjük az eredeti szerződés másolatát beküldeni, hogy végleges eredményt mondhassunk.

**C. G., Koltosvár.** Cége nincs bejegyezve, nyílt helyiséggel sem bir, mindössze egy kis negyedemeleti hónapos szobából bonyolítja le üzleteit, melyek elég szépek s ami a fő, elég jól jövedelmeznek.

**Aluminium gelötet**

**Das Rätsel ist gelöst!**

Aluminium lässt sich löten, wie jedes andere Metall.

Aluminiumlot nebst Flussmittel Grubelin  
Deutsches Reichspatent u. Auslandspatente  
**Grubers säurefreie Löt-Salbe.**  
Interessenten stehen ausführliche Prospekte und Gutachten von ersten industriellen Unternehmungen kostenlos zur Verfügung.  
Grubers Aluminiumlot-Gesellschaft m. b. H.



**BERLIN S. 59, PLAN-UFER 89-90.**  
Aluminiumschweisspulver, Gusseisenschweisspulver und für sämtliche Metalle.

Generalrepräsentanz für Österreich-Ungarn: **J. A. NEURATH**  
**WIEN II/I., Grosse Sperrgasse 12.**  
Vertreter gesucht.      Vertreter gesucht.

**Hirdetéseket és előfizetéseket elfogad a kiadóhivatal**  
**Budapest, V., Váci-körut 42.**

**ALBIN FUCHS, GERÄ-R. 2.**

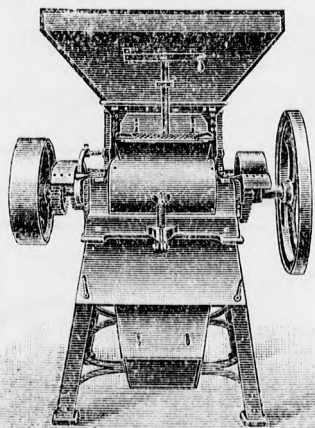

Fabrik landwirtschaftl. Maschinen

Spezialitäten: Stiftendreschmaschinen-Anlagen, Breitdreschmaschinen-Anlagen mit marktfertiger Reinigung  
D. R. G. M. für Motor- und Göpelbetrieb

Universal-Schrot- und Quetsch-Mühle „NOVA“ mit Hartgusswalzen und Mahlmantel.

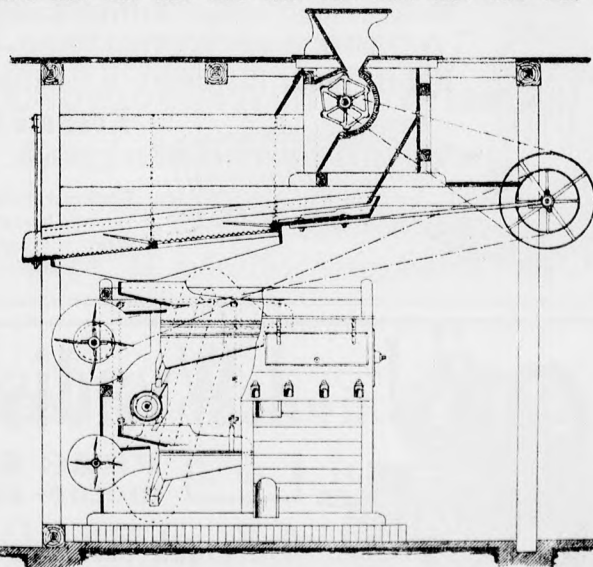

Bei Bestellungen, Correspondenzen etc. an die inserirenden Firmen, ersuchen wir sich auf unser Blatt als Quelle beziehen zu wollen

## Kernleder-Treib-Riemen

feinster Grubengerbung, gut gestreckt und von höchster Nutzleistung, fertigt in bekannten Qualitäten



**OTTO HALFMANN, Leder-Treibriemen-Fabrik**

Gegründet 1883.

Elberfeld 3.

Gegründet 1883.

Ami jó, az olcsó!

Képviselek és viszonteladók kerestetnek.

:: **Eredeti svédországi**

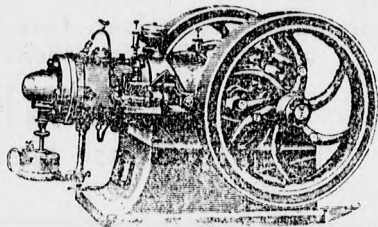

**Munktell- NYERSOLAJMOTOROK**

és cséplőkészletek az elismert legjobbak.

Igen olcsó árak! Kedvező fizetési feltételek! Legnagyobb jótállás!

Érdeklődőknek árjegyzéket költségmentesen küld:

**FABRITZKY ISTVÁN,**

BUDAPEST, V. ker., Váci-ut 6. sz.

☐ a nyugati pályaudvarral szemben. ☐

Ami jó, az olcsó!

## Hand-Schlepp-Rechen



mit flachen oder rund. Zinken, mit und ohne Muttern, sowie neueste **Getreide-Sammelgabel**, erzeugt in gross. Massen

**Robert Jandi, Maschinen- u. Gerätebau**

**Rothmühl, Mähren.**

Wiederverkäufer u. Vertreter überall gesucht — Prospekte gratis.

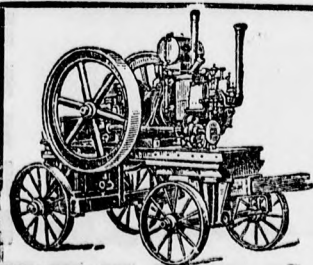

## J. Wyndisch & Comp.

PRAG SMICHOV  
motor- és gépgyár

Gyártanak szivógáz- és benzinmotorokat.

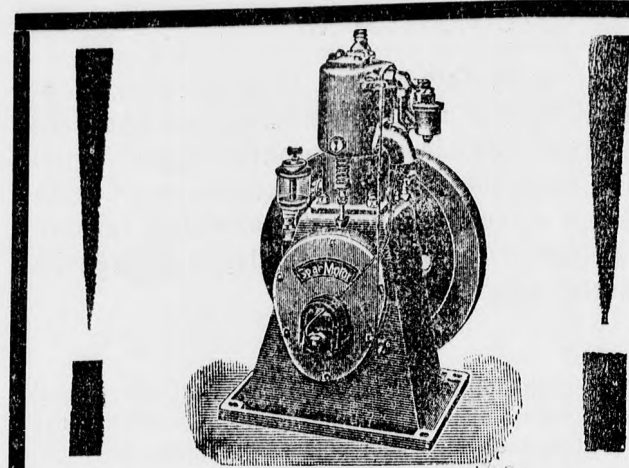
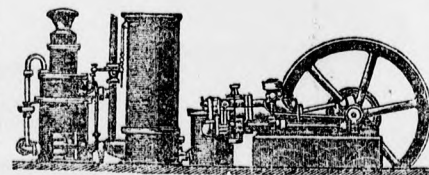

## Spar-Motor

**Modell SR** ist der beste Kleinmotor für Wasserversorgung und ähnliche Zwecke.

Geringe Anschaffungs- und Betriebskosten!  
Einfachste Handhabung! Kein Schnellläufer!

Grössere Motore in allen Stärken und Ausführungen äusserst preiswert.

**Spar-Motor-Ges.**  
Berlin N. 39.

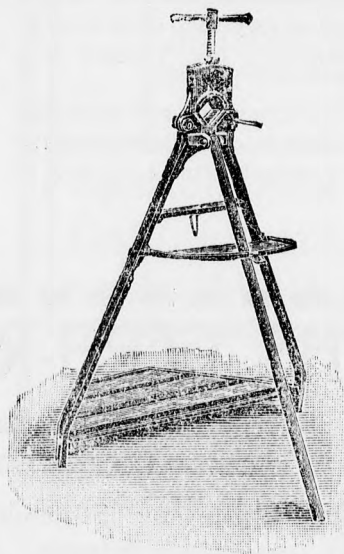

**ADOLF WEIL**

Berlin SW. 61.

Rohr-Schraubstöcke,  
zusammenlegbare  
**Arbeitsgeräte**  
für Schlosser und  
Installateure.

Man verlange  
Kataloge!

Höchst billig und solid.



Hirdetöinkhöz intézendő megkereséseknél, illetve megrendeléseknél sziveskedjék lapunkra hivatkozni.

# MALY FERENC

Prága-Žižkov-i mezőgazdasági gépgyárának  
magyarországi vezérképviselője:

László Gyula, Budapest, VI., Lehel-utca 8/a.

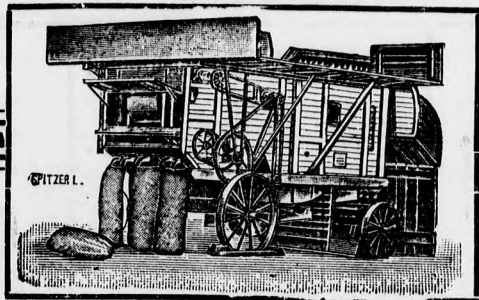

Verőléces és szegecses tisztítócséplőgépek  
— szabadalmazott gabona-szétlővel. —

**Kiváló készítmény!**  
**ÁRJEGYZÉK INGYEN KÜLDETIK.**

# Kállai István és Társa

mótor- és gépgyára,

BUDAPEST, VI.,

— Lóportár-utca 14. szám. —

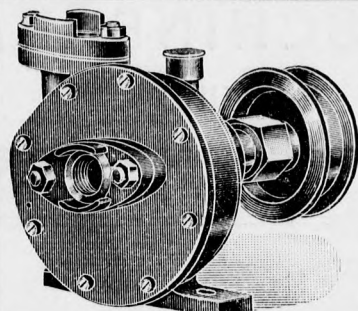

Ajánlja törvényileg védett „HERON“ centrifugál-  
szivattyúit minden nagyságu benzín-, nyersolaj-  
lokomobil-, automobil- és hajómotorokhoz. — Viz-  
szállítóképessége 30—60 liter percenként. —  
Nagy szívó- és nyomóképesség.

Utánzatoktól óvakodjunk. Olcsó árak.

# ! Sűrítők !

oxigen, hydrogen, levegő és min-  
— dennemű gázok részére. —

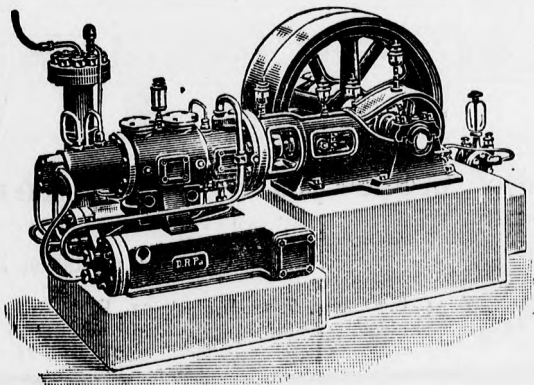

Kitűnően bevált különleges szerkezetek.

**Elsőrangú referenciák.**

Kivánatra ajánlatok és mérnöki vizsgálatok.

Maschinenfabrik Sürth G. m. b. H.

SÜRTH a. Rhein, b. Cöln.

Weltausstellung Brüssel 1910. Grand Prix und Diplome d'Honneur.

# Jéggépek és hűtőtelepek

szénsav vagy ammoniák sűrítési eljárás szerint.

===

**Legolesőbb üzem !**

**Legnagyobb haszon !**

**Legmodernebb kivitel !**

**Legjutányosabb árak !**

===

Ajánlatok és mérnöki vizsgálatok

kivánatra költség nélkül !

**Maschinenfabrik Sürth**

G. m. b. H.

**SÜRTH a. Rhein, b. Cöln.**

Bei Bestellungen, Correspondenzen etc. an die inserirenden Firmen, ersuchen wir sich auf unser Blatt als Quelle beziehen zu wollen.

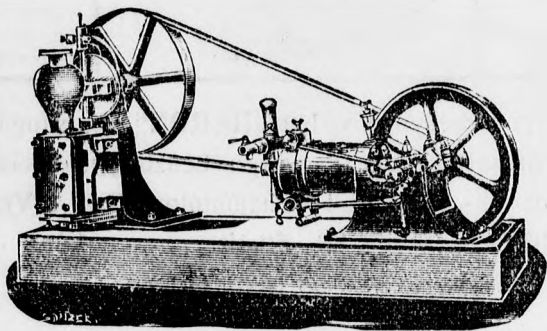
**POHL**gazdasági gépgyár  
**SZOMBATHELY.**Különlegességek: turbinák.  
malomberendezések, téglagyártógépek, nyersolajmó-  
torok, öntvények.**MASCHINENBAU  
UND  
MOTORENFABRIK**H. Kersten Berlin No. 43.  
Georgenkirchstrasse 12.Werkzeug- & Maschinenfabrik  
von  
**MEWES, KOTTEK & CO.**  
G. m. b. H.  
Berlin N. 2. Kastanien-Allee 12.Spezialfabrikation von:  
Siederohr-Dichtmaschinen  
Kesselrorwalzen in jed. Kon-  
struktionen, Siederohr Aus-  
schneidemaschinen, Bohr-  
knarren, Rohrabschneider  
Rohrschraubstöcke, Kessel-  
rohr-Reiniger, Riemenspann-  
Apparate, Riemen-Aufleger.  
Parallel-Schraubstöcke für Werk-  
bänke, Maschinen etc. etc.  
:: PREISLISTEN GRATIS. ::Vertretung und Lager für Ungarn:  
**EUGEN KELL**  
Budapest, VI., Gyár-utca 26.**Farkasvölgyi és Társa, Budapest, VI., Podmaniczky-utca 43. sz.**„Alla“ forrasztóanyagok  
műszaki és elektrotechni-  
kai célokra.„Alla“ forrasztópép, mely ugy-  
az önt, mint a többi alkatrésze-  
ket magában foglalja.„Alla“ csőforrasztóon pasztával töltve, külön-  
sen alkalmas külső szerelési munkálatokra.  
Forrasztóon rudalakban, a legkülönbözőbb ötvö-  
zetekben.Forrasztó paszta dobozban, műhelyek részére,  
ugyanaz rudalakban külső munkálatok részére,  
forrasztóvíz helyett.Saját gyártmányu „GLOBE“ jelü **csapágyfém.**A legtisztább bányatermékekből készült fém. Rendelésnél elegendő a gép megnevezése,  
melyhez a csapágyfém szükségeltetik.

Az ötvözetért szavatolunk.

Tessék árajánlatot kérni.

MINŐSÉGEK:  
1. sz. 2. sz. 3. sz. 4. sz. 5. sz. 6. sz. CH. 7. sz. E.H. 8. sz. P. H. 80% ón,  
80% vörösréz és 12% antimon tartalommal. (Máv. ötvözet.)

TELEFON 77-39.

TELEFON 77-39.

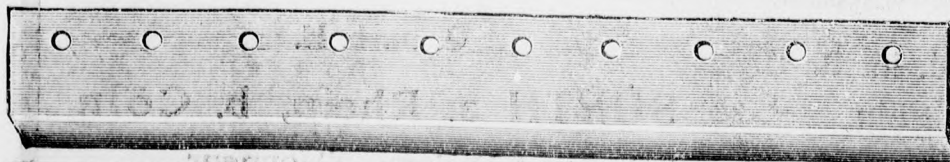
Eine erstklassige Berliner Moto-  
renfabrik sucht in Oesterreich-  
Ungarn für Rayone Alleinverkäufer.**Theodor Kaulen, Berlin C. 2.****Papier-und Maschinenmesser**  
jeder Art! nur erstklassige feinste  
Waare.  
**HOLLÄNDERMESSER, GRUNDWERKE**  
in jeder Ausführung. Ferd. Jagenberg  
Remscheid. Gegründet 1869.

Hirdetőkinkhöz intézendő megkereséseknél, illetve megrendeléseknél sziveskedjék lapunkra hivatkozni.

Motor-hajtó **nyersolajokat** és motor-kenő **olajokat**  
minden gyártmányu

**nyersolajmotorhoz**  
a legjobb minőségben és kellő szavatossággal szállit legolcsóbban

**MAYER ÉS MOLLER**  
olaj-, gépkénőcs- és vegyipari gyár.

Iroda: **BUDAPEST, VI., EÖTVÖS-UTCA 42.**  
**Alapítottatott 1869. Telefon 91-84.**

Kérjen **árajánlatot és mintát** motor-gyártmányának megnevezésével. 301



**Josef Junger**  
**PRAG, II., Rigrigi.**

Etablissement für Holzmodelle, aller mechanischen Arbeiten von Holz und Verkämmen von Räder für alle Industriezweige.  
Mechanische Mandel-Erzeugung für Elektrischen und auch für Handbetrieb.

P. T.  
Wier machen Euer Wolgeboren darauf aufmerksam, dass unsere Werkstätte mit neuen Holzbearbeitungsmaschinen, durch elektrische Kraft betrieben, versehen ist, und dass wir jede Bestellung schnellstens ausführen können.



PUTZWOLLKASTEN  
WASSER- KÜCHENSSEL  
SCHANKTISCHE  
Maschinen Öl Cylinder Öl  
OELSPAR- u. ABFÜLLAPPARATE  
REIHEN- WASCHTISCHE  
SPEISENWÄRMER

**Gustav Mittelstenscheidt Metallwarenfabrik, Köln-Lindenthal,**  
Wiederverkäufer und Vertreter gesucht. Fernspr. 8379.

**Eredeti BENZ szivógázmotorok**

a jelenkor leggazdaságosabb és legolcsóbb üzemgépei, faszén, antracit, barnaszén és torffal tartathatók. Továbbá: benzinmotorok, benzinlokomobilok és légszeszmotorok. Minden nagyságban azonnal szállítható. Kedvező fizetési feltételek. Legolcsóbb üzem, egyszerű szerkezet, könnyű kezelhetés.



**Benz Magyar Automobil- és Motor-gyár Részvénytársaság** Budapest, VII. ker., Ilka-utca 31. szám.  
Legmesszebb menő szavatosság. — Árjegyzék és költségvetés ingyen és bérmentve.



**Spiritus = Vergaser = Kocher**  
aller Art als Oekonom, Redivivus, Caesar etc. offerire billigst.  
Preislisten sende auf Wunsch! ::: Preislisten sende auf Wunsch!

**Gustav Heyde jun.**  
:: PRAG, I., Karpfengasse No. 33. ::  
EXPORT! ..... ERZEUGUNG! ..... EXPORT!

Bei Bestellungen, Correspondenzen etc. an die inserirenden Firmen, ersuchen wir sich auf unser Blatt als Quelle beziehen zu wollen.

## CONRAD ÉS TÁRSA

műszaki nagykereskedés

BUDAPEST, VI., Teréz-körút 15. (Oktogon-tér.)

Alapított 1894-ben.

Behozatal. ::::: Kivitel. ::::: Különlegességek gyártása.

A m. kir. honvédség, a cs. és kir. közshadsereg, a m. kir. csendőrség, a m. kir. államvasutak, a m. kir. posta- és táviratigazgatóság, a m. kir. ipariskolák, a m. kir. vas- és acélgyárak és a legtöbb állami intézet és vállalat szállítói

Mint az államnak szerződéses szállítói, első sorban hazai gyártmányt szállít mindennemű műszaki cikkekben, u. m.: géphajtó-szíjak, gummi-árak, gőztömítő anyagok, kenő-, világító-olajok és kenőcsök, gőz- és vízvezeték-felszerelések, csövek, szerszámok és szerszámgépek, ponyvák, zsákok, mérlegek, gazdasági gépek és eszközök, emelőrudak és csigasorok, vasak, szegek és csavarok, kutszivattyúk, fecskendők, fürdő- és closett-berendezések; különlegességeket bányá- és kohóművek, malmok, cukorgyárak, papirgyárak, serfőzők, szesz- és élesztőgyárak, fűrészgyárak, téglagyárak, gazdaság és erdészet, kertészet, szőlőmivelés és pincegazdaságok stb. részére.

### Gr. Csáky :: László **Prakfalvi Vas- és Acélgyár** RÉSZVÉNYTÁRSASÁG.

Különleges cikkek gyártása:

Szerszám-tégelyacél  
Gyorsesztergaacél  
Öntött gépacél  
Kőfuróacél  
Marótárcsák és acéllemezek.

Szabadalmazott „AJAX”  
... rugóspörölyök. ...

Egyedárusítása a patkójeli öntött-acél reszelőknek,

az Usines Metallurgiques Vallorbe-féle „Grobet” pontossági reszelőknek és a dr. Georg Schmidt Radeberg-féle szabad. különlegességi reszelőknek.

Igazgatóság: ::::: Állandó nagy raktár:  
**Bpest, IX., Csillag-utca 4.**  
TELEFON 65-45.

## Az eredeti angol

„The National”

## szívógázmotorok

„The Robson”

## nyersolajmotorok

„The Mirlees Diesel”

## Dieselmotorok

magyarországi vezérképviselősege:

# SZÜCS ÖDÖN cégnél

Budapest VI., Nagymező-utca 66.

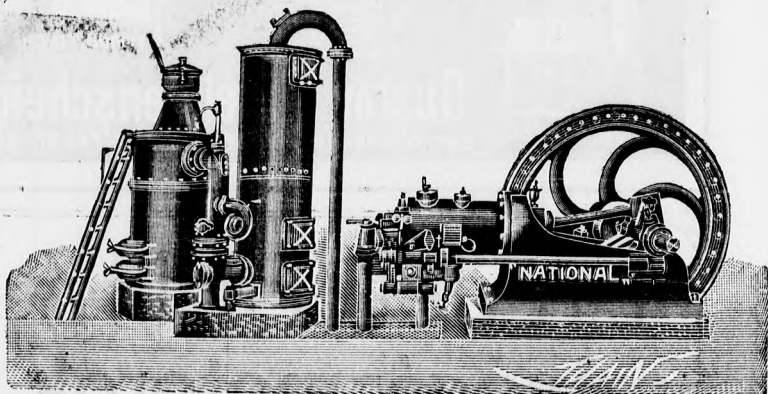

Egyszerű kezelés! **Benzin-** Megbízható olcsó üzemi **Benzin-**  
**motorok** Szolid angol kivitel! **lokomobilok**

Jutányos árak!! Előnyös fizetési feltételek!!  
Kívánatra Angolországból közvetlenül a vevő címére szállítatom a gépet.



## EGGEN

Wieseneffen, Ackereffen S-Form, Zickzack-eggen, Feineggen und Saateggen, bekannte und bewährteste Fabrikate der Fabrik landwirtschaftlicher Maschinen und Geräte von

**GROSS & Co., Leipzig-Eutritzsch 8.**

Anfragen erbeten.

Verzeichnis postfrei.

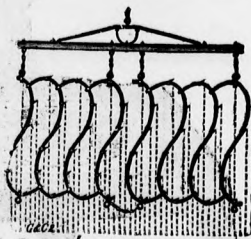
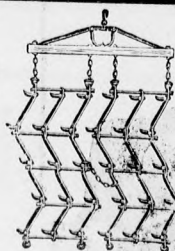

**BORONÁK.**

Réti boronák, szántási boronák, S-alaku és zeg-zugos boronák, finom és vetőboronák ismert és legjobban bevált gyártmányai.

Hirdetőkinkhöz intézendő megkereséseknél, illetve megrendeléseknél sziveskedjék lapunkra hivatkozni

Alapított 1872. évben.

**Mayfarth-féle**  
**„Agricola“**  
**vetőgépek**

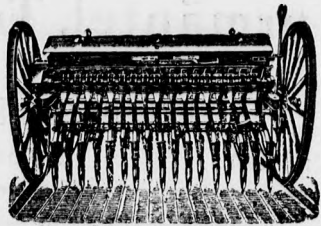

minta 1911, a legjobbak  
mindenféle magvaknak!

☞ Évek óta legjobban bevált.  
Legegyszerűbb beállítás és ki-  
űrités. Erőteljes szolid szerke-  
zet. Egyforma kivetés. 1500  
munkás. Kimerítő képes ár-  
jegyzék ingyen. Képviselek és  
vizsontelárusítók kerestetnek.

**Mayfarth Ph. és Társa**

gépgyárak, vasöntödék és gőzhámorok

Wien, II/1, Taborstrasse Nr. 71.

☞ Legtökéletesebb a ☞

**látható irásu**  
**Remington Standard írógép,**



melyet kívánatra az or-  
szág bármely részében  
saját költségünkön, vétel-  
kötelezettség nélkül be-  
mutatunk. ☞ Képes pros-  
pektus ingyen és bér-  
o mentve. o  
o o

**Glogowski és Társa**

cs. és kir. udvari szállítók

**Budapest, VI., Andrásy-út 12.**

Ugyanott „KARTOTHEK“ és amerikai iroda-  
berendezési telepünk. Összes cikkeink részlet-  
☞☞☞ fizetésre is kaphatók. ☞☞☞

**MOTORENFABRIK**

**HERFORD**

G. m. b. H.

in HERFORD i. W.

liefert

:: **Motorlokomobilen** ::  
**Flüssigkeitsmotore**

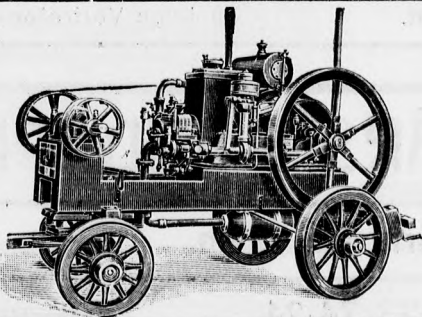

: **Sauggas-Motore** :  
in nur erstklassiger Ausführung.

**Solvente tüchtige**  
**Vertreter gesucht.**

**Azetylen-Hand- und**  
**Fahrrad-Laternen** Eigene Erzeugung

liefert

**Weiss & Hufsky Metallwarenfabrik**  
**Prag, VIII.**

Patent-Carbiddosen Inhalt 1 Kilogramm.  
Fabrikation gedruckter und gestanzter Mas-  
senartikel, ☞☞☞ Küchen- und Tafelgeräte.

**ROHRBIEGER „GLATTUS“ PATENT**

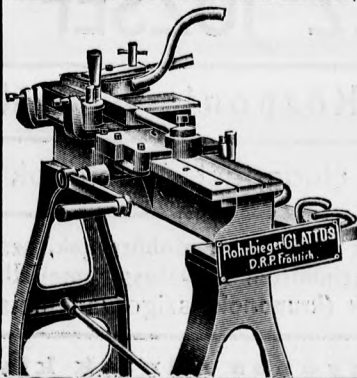

Biegt dünnwandige Mes-  
sing-, Kupfer-, Stahl- und  
Eisenrohre ohne Füllung,  
:: kalt, schnell und gut. ::

Zu beziehen durch Patentinhaber

**EMIL FRÖHLICH**  
MASCHINENFABRIK  
CÖLN-BICKENDORF.

## Trieure, Trieurcylinder, Trieurmäntel, Trieurbleche

für alle Getreidearten und Sämereien, compl. Reinigungsanlagen bis für die höchsten Leistungen. Gelochte Bronzebleche aller Art, spec. Läuterböden für Brauereien, Brennereien, Presshefefabriken etc. liefert in hervorragend exacter Ausführung (zu billigsten Preisen)

Maschinenfabrik Ludwig Augustin,  
Dresden-N. 6.



## Stopfbüchsen-Packung.

== Marke „Auge im Dreieck“ ==  
Alleinige Fabrikantin: „KONSENTO“, Fabrik für  
Stopfbüchsenpackungen, G. m. b. H.,  
BRAUNSCHWEIG.

Export nach allen Weltteilen. — Die Packung der Zukunft, seit ca 10 Jahren ausprobiert, Zeugnisse und Prospekte auf Wunsch, wird hergestellt für Dampf, Wasser und Säuren.

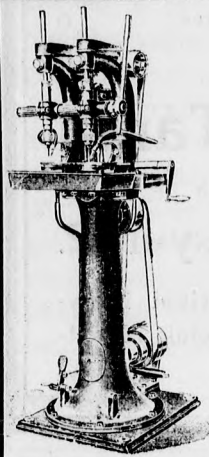

## Varenholt & Hackhausen

ELBERFELD o Maschinenfabrik.

Liefert als Specialität:

### Zweispindlige Säulen-Schnellbohrmaschinen

D. R. G. M. 429528 u. 447349, äusserst kräftige Bauart, mit u. ohne Teilapparat.

### Automat. Schmierpumpe, Spindeln seitlich verstellbar

für Metall und Holz, besonders für Massenfabrikation geeignet.

Vertreter gesucht.

## Weisz Márk

részére fenntartva.

**: BUDAPEST :**

Visegrádi-utca 19.

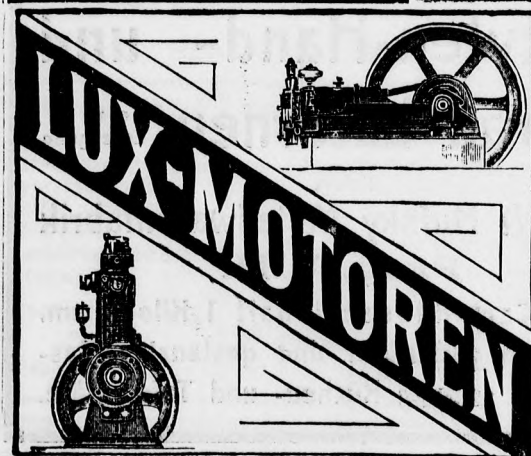

## „LUX“ Motorenfabrik u. Eisengiesserei M. G. MOELDERS, WIEN.

X. Bezirk, Laarstrasse Nr. 112.

Motoren—Lokomobillen für Schweröl, Bensin, Benschol etc. etc. :: ::

### Sauggas-Anlagen.

Einfach, solide, bestbewährte Original-Konstruktionen, Langjährige Erfahrungen, erstklassige Referenzen.

Tüchtige Vertreter gesucht.

Tüchtige Vertreter gesucht.

## SCHVÁRCZ JÓZSEF ÉS TÁRSA BUDAPEST.

Központ: VI. kerület, Váci-körút 53. szám.

Táviratcim: „Uzó“ Budapest. Telefonok: 74-22, 74-23, 74-24.

**Gyártási cikkek:** Géphajtó szinbőrszjak, szavatolt neheztetlen, gödörben cserzett, elsőrendű szinbőrből, szavatosság mellett. Varró- és kötőszjak minden fajtában. Szinbőrök (kruponok) szigoruan metszve, hulladék nélkül.

Árajánlatok, ingyenes minták kívánatra küldetnek.

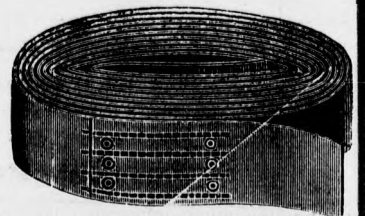

Hirdetőinkhöz intézendő megkereséseknél, illetve megrendeléseknél sziveskedjék lapunkra hivatkozni.

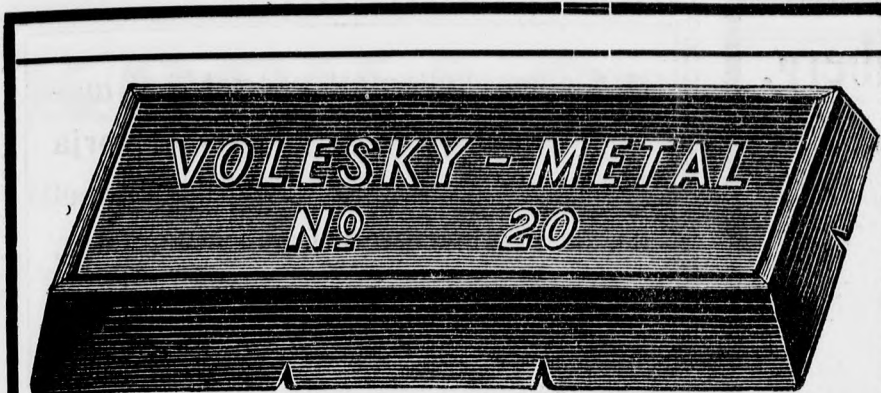

Legjobb összetételeket

garantált ötvényezésben

::: készít :::

BOHUMIL VOLESKY

PRAG □□□ LIEBEN

A fűrészlap beszorulása teljesen kizárva.

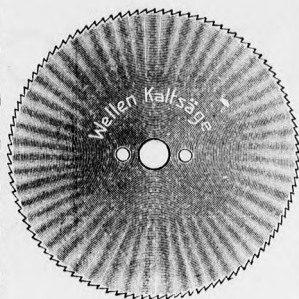

Tartósabb vágóképesség.

Szárazonjárás és gőzölgés teljesen kiküszöbölve! ☺☺ Feltűnő újdonság!

Hullámos hidegvágó fűrész D. R. G. M.

automatikusan vágott fogakkal.

A világ legjobb hidegfűrészzei.

Más fűrészekkel szemben megkétszerezett munkateljesítmény.

Jobb és olcsóbb a konikus fűrészeknél. Javítások pontosan.

Georg Gebhardt, Düsseldorf 26.

Gyorsabb és csendesebb munka.

A hullámos fűrész munkamódja

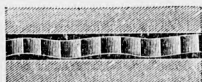

A konikus fűrész munkamódja

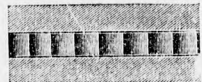

**SZIVÓ GÁZ BENZIN MOTOROK ÉS LOKOMOBILOK.**

**BRÜNN-KÖNIGSFELDI MOTOROK**

= EGYED = ARUSITÓ ABELES EMIL BUDAPEST V. VÁCI-UT 14.

TELEFON 98-32. SÜRGÖNYCIM: BARSEL

**TECHNISCHE HANDELSGESELLSCHAFT**

R. DE FELDAU & OSWALD LÖFFLER NACHF.

TECHNISCHE BEDARFSARTIKEL & FILTERFABRIK

TELEFON 5457.

Centralbureau:

WIEN, III., Engelsberggasse 5.

Haltestelle der Elektr. Strassenbahn (O-Wagen); Neulinggasse.

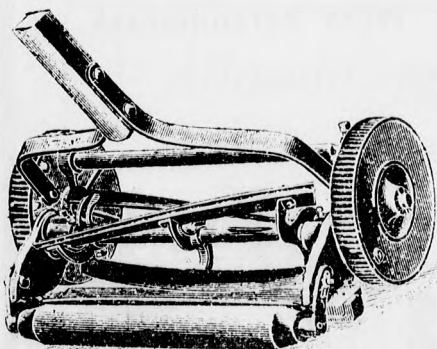

**BRILL TESTVÉREK**

pázsitkaszáló gépei golyós csapágygyal és anélkül kifogástalanul vágnak és a velük való kaszálás úgyszólván gyerekjáték. Erős, tartós szerkezetüknél fogva javításra alig szorulnak. ☺☺☺☺☺ **Versenyárak.**

**BRILL TESTVÉREK GÉPGYÁRA BARMEN 20.**

**JEZEK K. & R.** blaskoi gépgyár és vasöntöde magyarországi vezérképvisellete

**Gömöri Testvérek BUDAPEST, IX., Boráros-tér 2. szám.**

Legújabb rendszerű motor cséplőkészletek, kötőgépek és teljes téglagyári berendezések teljes jótállással és kedvező fizetési feltételek mellett szállítanak. Állandó kiállítás motoros-cséplőkészletek és az összes gazdasági gépekben.

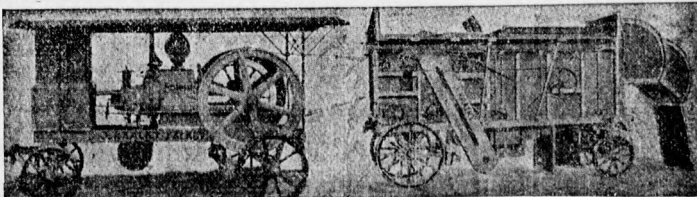

B.:i Bestellungen, Correspondenzen etc. an die inserirenden Firmen, ersuchen wir sich auf unser Blatt als Quelle beziehen zu wollen.

## Acetylena, G. m. b. H. Nürnberg.

Vereinigte Verkaufsstelle von Acetylenbrennern der Firmen  
J. von Schwarz und Jean Stadelmann & Co.



Alle Arten Speckstein-, Doppel-, Metallgabel- u. Fahrradlaternen-Brenner.  
Spezialität: Speckstein-Doppelbrenner mit Luftzuführung nach D. R. P. 100882.

Vertreter für J. von Schwarz:  
**J. B. ULRICH, BUDAPEST, VI.,**  
Andrássy-ut No. 28.

Vertreter für Jean Stadelmann & Co.:  
**Ung. Dissousgas Act. Gesellsch.,**  
Budapest, IV., Koronaherceg-u. No 5.

Original No. 86505.

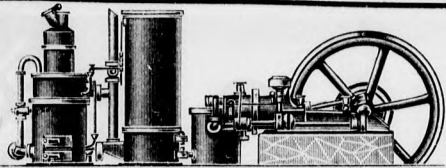

### Gebrauchte Sauggas-Anlagen,

Benzol- und Rohölmotoren in allen Grössen erhalten Sie stets zu besonders billigen Preisen bei

## HEINRICH KESSEL

BERLIN, Würzburgerstrasse 9.

Grösste und älteste Specialmotorenhandlung.

Billigste Bezugsquelle für Wiederverkäufer.

Minden kellemetlenséget és időveszteséget, mely benzinmótorja üzembehelyezésével jár, megelőzhet ön, ha beszerzi **szab. karburátoromat**, mellyel minden mótör bármikor, — a legnagyobb fagyban vagy ködös, nedves időben is könnyen és azonnal mozgásba hozható. □ A karburátor minden mótörre a legkönnyebben felszerelhető.

## Fr. KADLEC PRAG-RADOTIN.

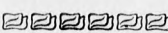
Gépek. 

Készülékek. 

Robbanó-mótorok.

Képviselek

kerestetnek.

Kitüntetések és elismerések jegyzéke kívánatra.

## Passau Gépgyár és Vasöntőde I. Welz

GYÁRAK: PASSAU, WERNSTEIN, SCHÄRDING.

Magyarországi vezérképviselő: **TAKÁCS OSZKÁR** Budapest, VI., Nagymező-utca 49.

Benzinmotorok és  
:: lokomobilok ::

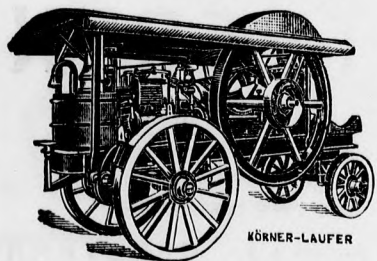

Egyszerű és dupla-  
tisztító cséplők.

Keret (Gatter) fűrészek.

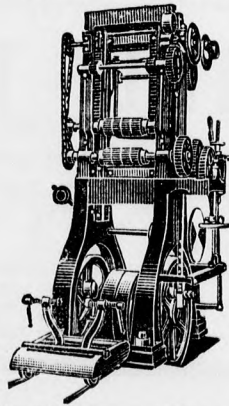

Téglagyári gépek és  
teljes berendezések.

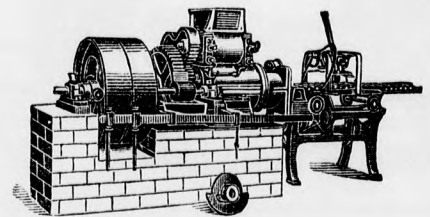

### Titania Művek Gépgyár Társaság

k. f. m. Wels.

Magyarországi vezérképviselője.

Vetőgépek :: Szénagyűjtők :: Takarmányfüllesztők  
Mosógépek :: Mángorlók :: Mosogatószekrények

### :: BREDT E. ÉS TÁRSA ::

gépgyár és vasöntőde, Ottynia.

Magyarországi vezérképviselője.

Szeceksavágók :: Járgányok :: Répavágók  
:: Rosták :: Morzsolók :: Cséplők ::

Hirdetőinkhöz intézendő megkereséseknél, illetve megrendeléseknél sziveskedjék lapunkra hivatkozni.

# KOCH & Cie

Maschinenfabrik  
**Remscheid-Vieringhausen**  
 (Rheinpreussen).

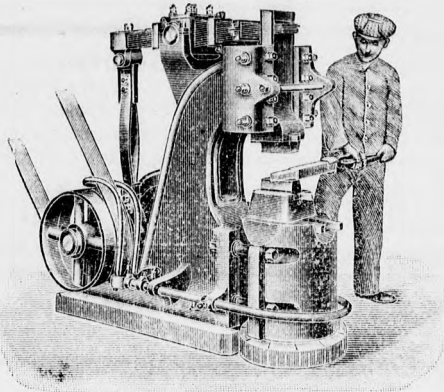

Specialität :

o **Mechanische** o  
**Schmiedehäuser**

Prospekte u. Referenzen  
 zu Diensten.

Unsere neue, in allen Indu-  
 striestaaten zum Patent  
 angemeldete

o **Präzisions-** o  
**Hebevorrichtung**

ermöglicht eine bisher un-  
 erreicht leichte und sichere  
 o Schlagregulierung; o  
 dieselbe kann an jedem  
 Fallhammer irgend einer  
 Konstruktion nachträglich  
 angebracht werden.

## BOLINDER NYERSOLAJMOTOROK

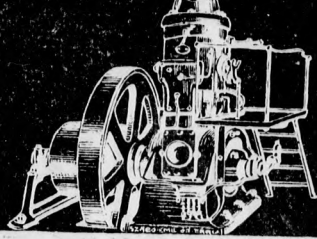

**SZABÓ EMIL és TÁRSA**  
 BUDAPEST  
 VI. TERÉZ KÖRÜT 46.

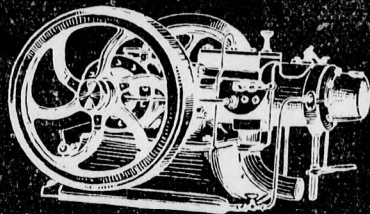

EGYSZERŰ SZERKEZET NINCS ELGÁZOLÓGATÓ  
 NINCSENEK SZELEPEK KEZELÉST NEM IGENYEL  
 NINCSGYÚJTÓ-KÉSZÜLEM OLCÓSÓ és BIZTOSÚZEM.

SZIVESKEDJÉK A LAPRA HÍVATKOZNI

## VASÁRU KERESKEDELMI RÉSZVÉNYTÁRSASÁG

Iroda: VII., Baross-tér 18.  
 Telefon 177-86.

**BUDAPEST**

Raktár: VII., Hársfa-u. 10/b.  
 Telefon 496.

Vasáru Kereskedelmi Részvénytársaság.

Eisenwaren Handels-Actien-Gesellschaft.

*Allandó nagy raktár mindennemű vas-  
 árukban, u. m.: csavarárúk, patkósarok,  
 patkószegek, resselők, fűrészek, ekealkat-  
 részek, mérlegek, furógépek stb. stb.*

*Árajánlattal és árjegyzéssel ingyen és bérmentve  
 szívesen szolgálunk.*

**EISENWAREN HANDELS-ACTIEN-GESELLSCHAFT**

Bei Bestellungen, Correspondenzen etc. an die inserirenden Firmen, ersuchen wir sich auf unser Blatt als Quelle beziehen zu wollen.

# STARKE & Co.

DÜSSELDORF.

Maschinenfabrik und Apparatebauanstalt.

Exhaustoren — Ventilatoren.

Entstaubungs-, Entnebelungs-, Ventilations- und Trocken-Anlagen für alle Industriezweige. Blechrohrleitungen aller Art.

Prospekte und Kataloge gratis. — Lieferanten erster industr. Werke.

# ABZIEHBILDER

Abzieh-Firmenschilder u. Schutzmarken f. Landwirtschaftl. u. andere Maschinen u. Apparate. Blumen, Landschaften, Bordüren f. Holz- u. Metallwaren. Verlangen Sie Preisliste N. unter genauer Angabe der Grösse und des Verwendungszwecks der Bilder.

Carl Schimpf, Abziehbilder-Fabrik, Nürnberg

Gall'sche Gelenkketten für alle Zwecke!

Transportketten, Baggerketten, Elevatorketten, Karrierketten, Hebezeugketten, Ziehbänkketten! In Jeder Art und Grösse, für jede Leistung!



NOHL & Co.  
Köln Ehrenfeld 39.

Telegramm-Adresse: Nohlco Köln.  
Fernsprecher: Amt Köln 3445.

Transmissions-Treibketten. Räder- und Kettenachsen!

Beste Ersatz für Riemen bei kurzen Achsen-Entfernungen! Lieferanten der kaiserl. Marine, in- und ausl. Staats-Eisenbahnen und der grössten Werke in allen Ländern.

Neu! Zweiteilige Treibketten ohne eingesezte Hülsen! Bestbewährte Ketten für Grubenlokomotiven u. schnelllaufende Treibe! D. R. M. 350213 u. D. R. M. 351679.

# ARCHIMEDES

csavargyár Budapest, VI., Lomb-u. 39.  
Telefon 86-56. Telefon 86-56.

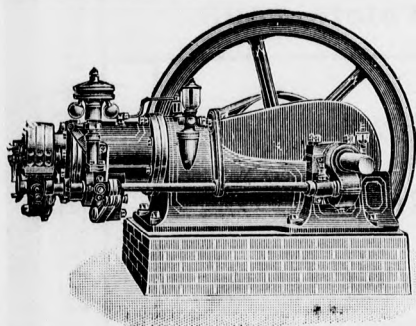
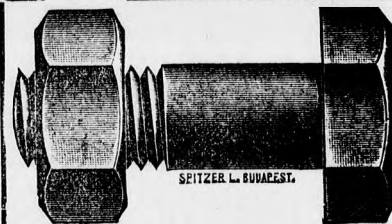

EGY VAS- ÉS GÉPKERESKEDŐ se mulassza el SAJÁT ÉRDEKÉBEN árlapot és nettolistát kérni, bámulatosan előnyös áraim vannak.

Minden nagyságu motor állandóan raktáron van és azonnal szállítható.

A következő világhírű és elsőrangú motorgyárakat képviselem:

CHRISTOPH J. E. német motorgyár, alapított 1835.  
FIELDING angol motorgyár, alapított 1875.  
WATERLOO amerikai motorgyár, alapított 1878.

VIDÉKI RAYONKÉPVISELŐK KERESTETNEK.

Alapított 1883.

DÉNES B.

Telefon-sz. 46-03.

motorspecialista

Budapest, V. ker., Lipót-körut 15. szám.

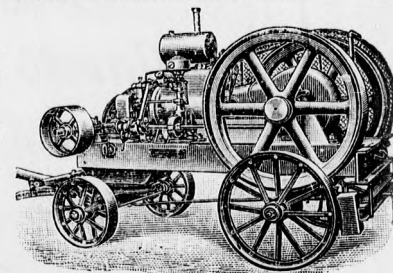

BUDAPEST, VI. KER., PETNEHÁZY-UTCA 21. SZ.

SZÁLLIT: Oxygént a legvegytisztább minőségben, továbbá autogénhegesztő készülékeket a legmodernebb berendezések szerint, legjutányosabb árak mellett. :: Díjtalanul betanítunk bárkit az autogénhegesztésre, aki autogénhegesztő-berendezését nálunk veszi. :: Elvállaljuk törött alkatrészek hegesztését még házon kívül is garancia mellett.

# Glichéfabrik

Hans Fleischmann Nürnberg

Erstklassige Bezugsquelle für Klischees jeder Art. Rasche Bedienung Billige Preise Feinste Ausführung

Galvanos in Kupfer u. Stahlnickel

Hirdetőinkhöz intézendő megkereséseknél, illetve megrendeléseknél sziveskedjék lapunkra hivatkozni.

**SAEGEN UND MESSER**  
für **HOLZ** und **METALL**-Bearbeitung  
fabriziert in feinsten  
**QUALITÄT :**



**GUSTAV LENNARTZ**  
**REMSCHIED** Rheinland

**BESTE BEZUGSQUELLE FÜR GROSSISTEN**  
**MEINE WELLEN KALTSÄGEN SIND DIE BESTEN DER WELT**  
Zürich 1894 Diplom I. Klasse - Königsberg 1908 GOLDENE MEDAILLE

Sägen-,  
Feilen- u.

Werkzeugfabrik: **AUGUST HERBERTZ**  
Remscheid Hasten.



**SPEZIALITÄT :**  
Kreis- u. Gattersägen, Säge-  
angeln, Hobelmesser sowie  
Feilen für Sägewerke und  
Maschinenfabriken.

**Bohumil Hudec,**  
CASLAV (CSEHORSZÁG)

ajánl saját gyártmányu **nyersolajmotorokat**

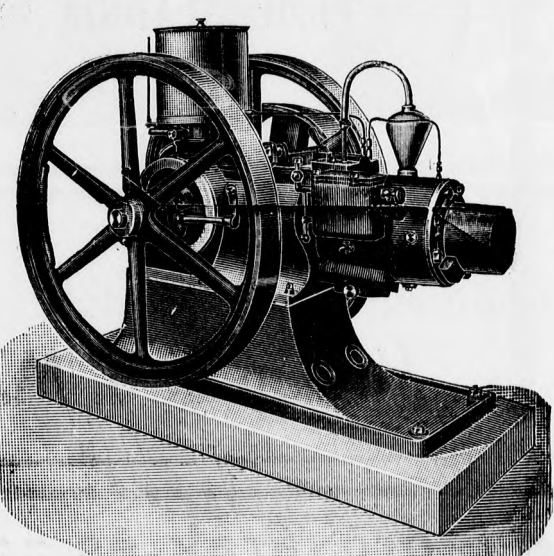

Rendkívül szolid kivitel. Alacsony fordulatszám.  
Zajtalan, nyugodt üzem.  
Szállítás csakis vízszinteladóknak.  
:: Tessék árajánlatot kérni. ::

**A. Engelmann & Co.**  
Mechan. Seilfabrik  
**Hannover**

**TRANSMISSIONS-SEILE**  
aus Manila-, Schleishanf und Baumwolle  
Transmissionseile mit Gelenk-Kupplung.  
Bergwerke-, Förder-, Bohr- und Brems-  
berg-Seile. @ Stahldrahtseile für Eis-  
@ @ @ transportbahnen. @ @ @

**TRANSMISSIONS-DRAHTSEILE.**  
Dampfzugstahldrahtseile, Lauf- und Zugseile für  
Drahtseilbahnen, Gusstahldraht-Aufzugs- und Steuer-  
Seile, Blitzableiter-Seile, Spalierdrahtseile. Seile für  
@ @ @ Bogenlampen, Uhren und Läutewerke. @ @ @



**LEHMANN & Co.**

WIEN, IX., PULVERTHURMGASSE 7.

Spezialgeschäft für moderne WERKZEUGE und MESSINSTRUMENTE für  
ELEKTRISCHE und DAMPF-ANLAGEN.

Bei Bestellungen, Correspondenzen etc. an die inserirenden Firmen, ersuchen wir sich auf unser Blatt als Quelle beziehen zu wollen.

**Bohrmaschinen**

äußerste Preise.  
 Jede Dreh-, Fräse-,  
 Bohr- u. Hobelarbeit,  
 Massenartikel. An-  
 fragen unter Nr. 949  
 an die Geschäfts-  
 stelle dieser Zeitung  
 erbeten. ☐ ☐

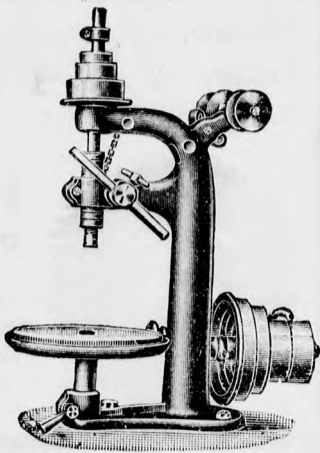

Lieferung nur an Wiederverkäufern.

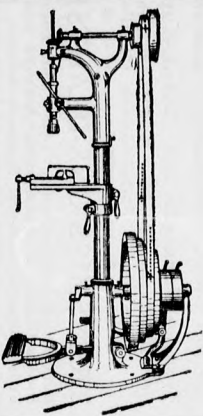

**Schnell-Bohr-  
 Maschinen**  
 Holzdreh- oder  
 Drückbänke

**E. Schumann,** Maschinen-  
 fabrik ☐  
 Sommerfeld - Leipzig 9.

**Eilensfeld és Búza**

mérleggyártók Ujpesten, Váci-ut 14. sz.

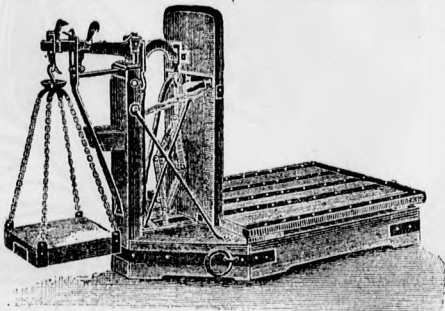

Ajánlják kitünő-  
 nek elismert ha-  
 zai gyártmányu  
 tizedes és szá-  
 zados gabona  
 mérlegeiket.

Viszonteladók-  
 nak olcsó árak.

Tessék  
 ajánlatot kérni.

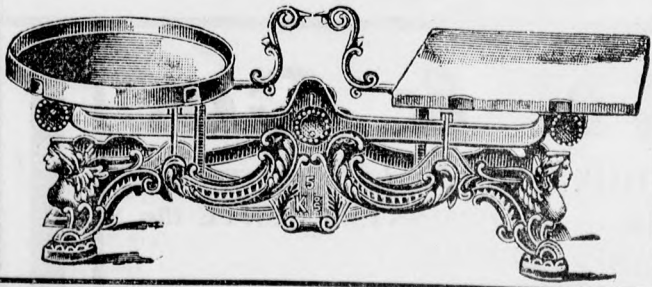

Hirdetőinkhöz intézendő megkereséseknél, illetve megrendeléseknél szíveskedjék lapunkra hivatkozni.

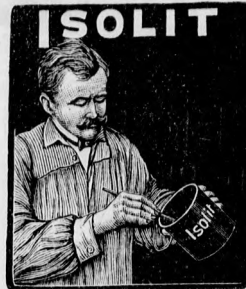
**ISOLIT**

egy mázolásra kész, sav-  
 és viharálló festőanyag,  
 amely minden anyagot  
 sav, lug, chlor, víz, gőz el-  
 en örökké megvéd. Min-  
 den színben kapható. A  
 legjobb szigetelő anyag.  
 Tessék részletes pros-  
 pektusokat kérni.

GYÁR:

**ING. KARL REZAC**

ISOLITMŰVEK  
 PRÁGA, II., FERDINANDSTRASSE 36.



**V. JAROŠ**

☐ PUMPENFABRIK ☐



Kralup a. d. M.

**M**ótorgyárak és :::  
 mótorkereskedők

figyelmébe ajánl

**ING. KARL REZAC PRAG II.**  
 Ferdinandstrasse 36.

verőléces és szeges cséplőgépeket motor meghajtásra.

Szállítás csakis  
 viszonteladóknak!

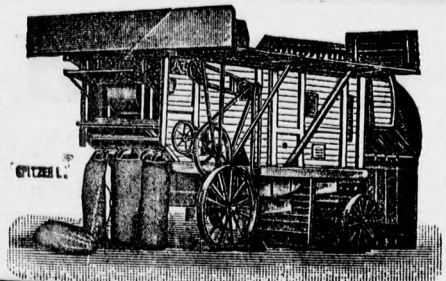

Tessék ajánlatot  
 kérni!

# GLÜHSTRÜMPFE

für **Gas,**  
**Gasolin,**  
**Spiritus,**  
**Azetylen,**  
**Petroleum**

etc. von höchster Leuchtkraft und Dauerhaftigkeit fabriziert

**J. SKALECKY**

PRAG 2. Mariengasse No. 18.  
Verlangen Sie Offerte.

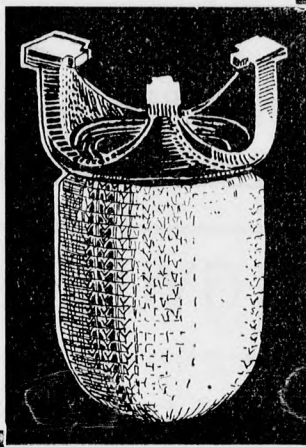
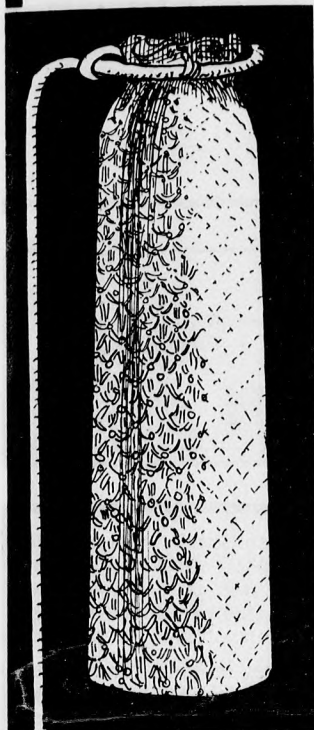

# BERNARD HYNA

Fabrik für Spiritusgas-Apparate und Metallwaren, PRAG, VII., Belvedere.

## Spiritusgaskocher

„Nero“

mit normalem Brenner, die Flammen zerteilen sich am Vergaserrohr u. Rippenrost, rotbraun ofenlackiert.



Spirituskocher aller Art! Sämtliche Spirituskocher liefere ich als Spezialist nur in verlässlichster Qualität u. schöner Ausführung.

## Sicherheits-Seilwinden

zum Aufwinden von Lasten.  Einfach!  
Praktisch! Bewährt!  
Prospekt gratis.

PH. MAYFARTH & Co., WIEN II/1.

## VICHR & COMP.

Maschinenfabrik G. m. b. H.

: Radotin bei Prag. :

## GEBRÜDER TRNKA

gép- és fémárugyár, fémöntőde, rézmű- és kazánkovács

PRAG V. G. 252. II.

I. osztály. Sörkimérő-készülékek, gőzgépek és gőzkazán-szerelvények. Gáz- és vízvezetési cikkek. Palacktöltő-készülékek. Gépek és egyéb szükségletek serfőzdek és pincegazdaságok részére. Szükségleti cikkek vendéglők és söntéseknek. Szivattyúk, szelepek és ventilátorok minden nemben és nagyságban.

II. osztály. Rézcsapok, rézkarnisok, rézbutorok, villámhárító-csucsok és vagonvereték fémből.

III. osztály. Réz, bronz, vörösfém, foszfor és acélbronz öntvények; savellentálló bronz, zink, ólom és zinn, szép kivitelben, olcsó árszabás mellett.

IV. osztály. Gépek és szükségletek; pincegazdaságok és serfőzdek részére. Mindennemű cikkek vendéglők és söntések részére. Közlekedési gépek, mosógépek, szűrők, jégsekreányok, szivattyúk.

V. osztály. Műszaki osztály. Ócska fémek vétele a legmagasabb napi árak mellett.

Illusztrált árjegyzéket, katalogust, prospektust díjmentesen küld.

## Fairbanks-Motorok és Lokomobilok

1 1/2—33 lóerőig az összes tüzelő anyagok számára.

Legolcsóbb árak!

Nagy raktár Bécs- és Hamburgban. ::

Tessék ingyen nagy árjegyzéket kérni a vezérképviselőtől:

Ing. BERTH. POPPER

Wien, III/2. Unt. Augartenstr. 1.

Viszonteladónak magas engedmény.

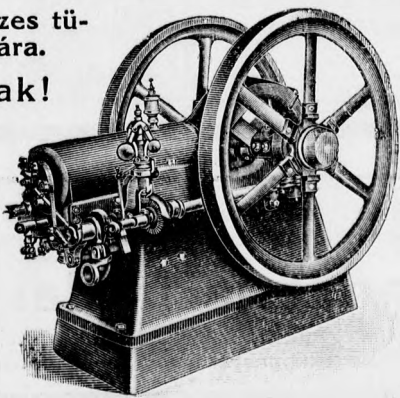

Bei Bestellungen, Correspondenzen etc. an die inserirenden Firmen, ersuchen wir sich auf unser Blatt als Quelle beziehen zu wollen.

**O. Bettermann, Hagen i. W.**

Spezialität: \_\_\_\_\_  
**Lochstanzen und  
 Profileisenschneider**  
 für Handbetrieb. \_\_\_\_\_

Beim Vergleiche der Leistungen u. Preise wird  
 man meinen Maschinen den Vorzug geben.

Hoher Händlerabatt.

Tüchtige Vertreter gesucht.

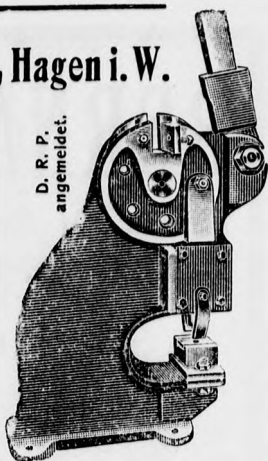

D. R. P.  
angemeldet.

**KETTEN** aller Art.

Kalibriert, Gall-Ewart, Flaschenzug, Schiffs-  
 und Kranketten, Hebezeuge, Kettenräder.

Offerte bei Angabe des benötigten Quantums stets zu Diensten.

Stahlguss,  
 Stahlguss-  
 räder und  
 Dratsätze

ausser Kartell.

**Somogyi Viktor**  
 Budapest, VI., Lehel-utca 5.

Telephon 111-29.

Telephon 111-29.

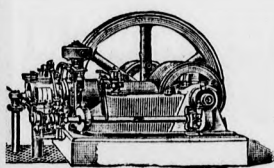
**FRISCHMÁN ELEK ÉS TÁRSA**

MÓTORGYÁRA ○ MOTORENFABRIK

SZOMBATHELYEN, Király-utca 11.

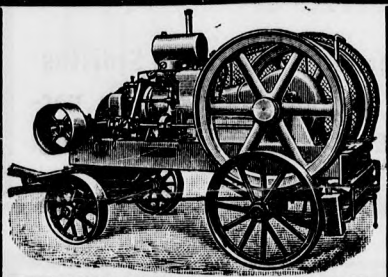
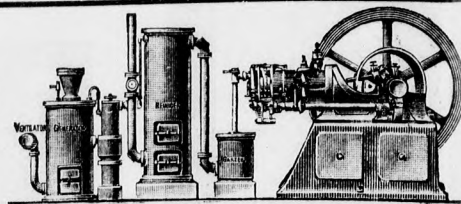

Árjegyzék ingyen!

**TREBITSCH GYULA**

.. .. motor-telepén .. ..

Budapest, VI., Eötvös-u. 42. kaphatók.

Teljes jótállás! ○○○○ Könnyű részletfizetés!

A legújabb rendszerű motorcséplő  
 készletek, továbbá a legiobb benzin-  
 nyersolaj- és szivógázmotorok, vala-  
 mint teljes malomberendezések leg-  
 olcsóbban

Ezen jóhírű cég motorai könnyű ke-  
 zelésük ésnagy erőterjedésük foly-  
 tán az egész országban nagy elterje-  
 désnek és közkedveltségnek örven-  
 denek.

Original **Bauaufzüge „Mücke“** mit verzinkten Förder-  
 schalen (gesetzlich geschützt). Betonmischmaschinen mit einstellbarem  
 Mischungsverhaeltnis. Mörtelmischmaschinen, Benzin- und Elektro-  
 motore, Bauwinden, Krahné, Aufzüge und Elevatoren aller Art baut  
 und liefert vorzüglich und billigst Aufzüge- und Maschinenschlosserei  
**R. Mücke Jun. Wien, IX., Sobeskygasse No. 24.**

**„TURUL“ benzinmotoros cséplőkészletek a legegyszerűbbek**

A „Turul“ benzinmotoros cséplőkészleteket, tekintve, hogy azokat bárk  
 kezelheti és csekély benzinfogyasztás mellett óriási munkaképességgel bírnak,  
 minden gazdának legjobban ajánljuk. — Teljes jótállás biztos üzemért és  
 kitűnő cséplésért. — Olcsó ár, kedvező fizetés. — Árjegyzék ingyen.

Viszonteladónak magas jutalék. — Levélcím:

„Turul“ motor- és gépvállalat Budapest, VI., Eötvös-utca 36. sz.

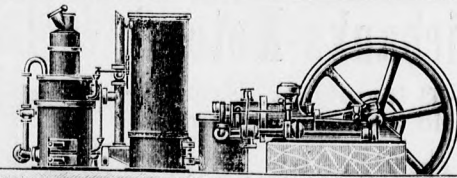
**PAUKER**

Főüzlet: Budapest, V., Váci-körut 60.

Fióközlet: Budapest, VI., Váci-körut 23.

TELEFON  
47-37.  
TELEFON  
86-73.

Elismert elsőrangú szaküzlet, ahol papíráru- s üzleti-könyvszükség-  
 letét a legjobban fedezheti és ahol nemcsak hogy olcsón vásárolhat

**modern irodai szereket,**

hanem egyuttal radikális üzleti organizációjának megfelelőit kap, oly  
 irodaszereket, melyek munkáját feltétlenül eredményesen elősegítik.

Hirdetőkinkhöz intézendő megkereséseknél, illetve megrendeléseknél sziveskedjék lapunkra hivatkozni.



**Wilhelm Rex**  
 Werkzeug- und  
 Maschinenfabrik  
 Berlin O. 98.



Justierbare Schneidbacken. Spezialfabrik für  
**Massenfabrikation**  
 in gedrehten, gefrästen und  
 geschliffenen Teilen.



A legújabb ideális szerkezetű, szabadalmazott  
**EXCELSIOR**  
 olajtisztító-  
 :: készülék. ::  
**Taschler Félix**  
 Neunkirchen N. Oestr.  
 rendszere és szabadalma.  
 A jelenkor legtökéletesebb olajtisztító készüléke. Ezen készülék használata által a piszkos olajból 85-90% tiszta olaj vonható ki.  
 Óriási megtakarítás! Nélkülözhetetlen minden üzemnél!



**Wo?**  
 erhalte ich  
 schnell, gut u. billig

**Clischés**  
 Zinkographien, Autotypien  
 Holzschnitte  
 u. Galvanos?  
 Bei  
**G. Reifacher**  
 Kunstanstalt für Clischésfabrikation  
 Telefon 5196 Stuttgart Paulinenstr. 3

**Werkzeug-  
 Maschinen-Fabrik  
 SCHÖNAU**  
 G. M. B. H.



8 geometrisch abgestufte Umlaufgeschwindigkeiten, 4 positive Vorschübe.

Support-, Plan-, Revolver-Drehbänke. :: Hobel-, Stoss-, Fräs-Bohrmaschinen. Sondermaschinen für Stahlwerke, Schiffswerften, Eisenbahnwerkstätten.

Senkrechte Schnellbohrm. SB 1 für LÖcher bis 60 mm. a. d. Vollen.

**Viszontelárusítók figyelmébe! „Rekord Drill“ és „Losonci Drill“ a legtökéletesebb vetőgép. Losonci gyártmányok.**



„Resiczai“ acélekék. Kitünő szerkezet. — Kiváló anyag. — Olcsó árak. — Minden más gyártmányt felülmúlnak. — Árjegyzékkel és legolcsóbb árajánlattal szívesen szolgál

h. M. Kir. Államvasutak Gépgyárának Vezérügynöksége  
 Budapest, V., Váci-körut 32.



Hirdetőkinkhöz intézendő megkereséseknél, illetve megrendeléseknél szíveskedjék lapunkra hivatkozni.

**MANOMETER**FÜR ALLE ZWECKE, LIEFERT SAUBER  
UND KONKURRENZLOS BILLIG**AUGUST BEER,**  
MANOMETER-FABRIK,  
HALLE A. S.MAN VERLANGE  
PREISLISTE!**Ernst Ullmann & Co.,**

Gera-R. VII

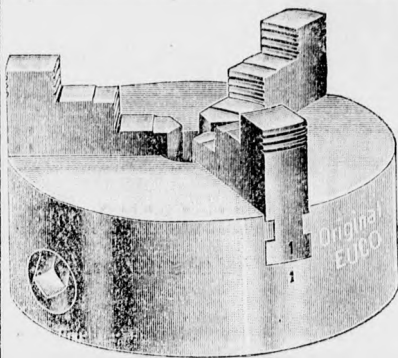
Drehbankfutter-  
fabrik**Euco-Futter**Präzisions-Ausführung.  
Körper aus einem Stück.  
Stärkste Bauart.  
Sofortige Lieferung.  
Referenzen grösster Werke.

! Vaskereskedők figyelmébe !

**TERÉNYI J.**

Budapest, V., Hold-utca 10.

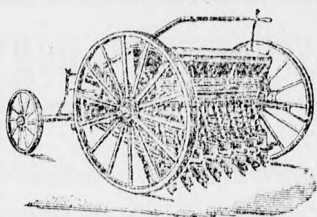
Járgányok, cséplőgépek, rosták, sorvető-  
gépek, darálók, szecskavágók, répvágók,  
morzsolók stb.

:: Mindennemű takarmánykészítő gépek. ::

Olcsó árak. Kitűnő minőség.

:: Szolid kivitel. ::

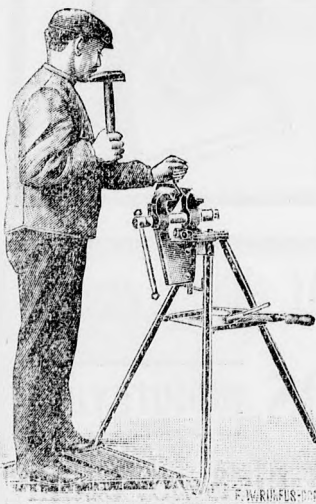
**Neu!**  
**Montage - Werkbänke**zusammenlegbar,  
auswechselbar mit Parallel-  
Rohr- und  
Flanschschraubenstöcke  
Kombin. Parallel-Schraub-  
stöcke zum Spannen für  
Rohr-Ründ- u. Flachstücke.  
Wiederverk. hoher Rabatt.  
Verlangen Sie Preisliste.Specialfabrik  
**JACOB DÖRING,**  
Hagen i. W.

TELEPHON 3166.

TELEPHON 3166.

**Ludwig Dowrtil**

Wien X. Leibnitzgasse 40.

**SIEB- U. DRAHTWARENERZEUGER**Empfiehlt sich als leistungsfähiger Erzeuger  
von Siebe aller Gattungen. Drahtgeflechte für  
Garten-, Wald-Aufzugstiegen und sonstigen  
Einfriedungen, Fensterschutz u. Oberlichten-  
gitter, Stahldrahtmatratzen, Funkenfänger.  
Aller Drahtgitter, sowie sämtl. Drahtarbeiten.**AUTOMATIKUS** Csavar- és idomvágó-  
esztergapadokat,a legprecizebb kivitelben és  
a legnagyobb munkaképességgel,**Centrifugákat, Hasitékvágógépeket**☞☞☞ (Schlitzmaschinen) ☞☞☞  
gyártanak mint különlegességet:**WILH. SCHWERTFEGER & Co.** Wiesbaden 4.

Telegr.-Adr.: SGHWERTFEGER COMPAGNIE.

Cable-Code: A. B. C. Code, 5 th. Ld.

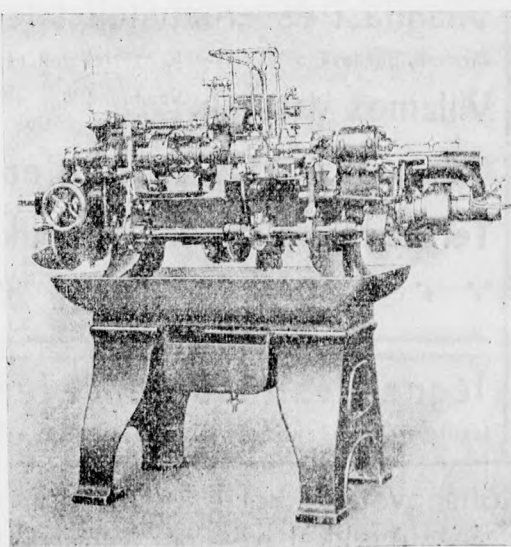

Bei Bestellungen, Correspondenzen etc. an die inserirenden Firmen, ersuchen wir sich auf unser Blatt als Quelle beziehen zu wollen.

**TRIUMPH-TÜZHELY.**



Áldás minden konyhában!  
!! Hirnevű gyártmány !!

Triumph-takarék-  
:: tüzhely ::

**Goldschmidt S. és Fia**  
Wels 80. sz. f. a.

Árjegyzék ingyen és bérmentve.

STROJIRNA  
**CĚNĚK VONDRÁČEK**  
absolvent c k. st prům. školy  
PRAHA-VII. HERMANOVA UL. 404.

**Motorgyár.**



Ajánl benzin-  
motorokat  
vizsont-  
eladóknak!

## Eredeti SÖDRA svédországi négyütemű nyersolajmotorok

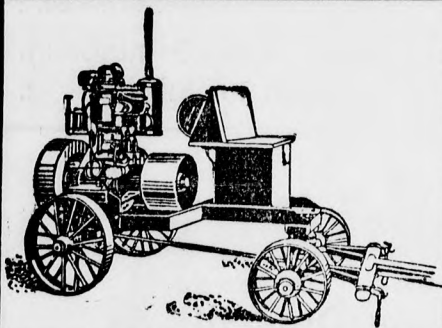

Egyedárusító Ausztria-Magyarország és a Balkán államok részére

≡ **ABELES EMIL** ≡

mótorosztály Budapest, V. ker.,  
☐☐☐☐ Váci-út 14. szám. ☐☐☐☐

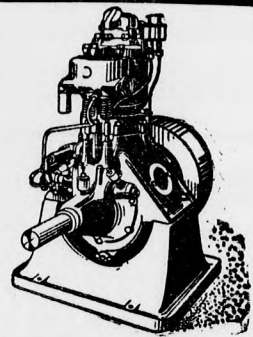

## „ELEKTRA“

VILLAMOS ÉS ERŐTELEPEKET ÉPÍTŐ RÉSZV.-T.

TELEFON:  
84-64.

**BUDAPEST**

TELEFON:  
84-64.

VI. ker., Gyár-utca 11. sz.

Világítási és erőátviteli telepek

városok, gazdaságok, kastélyok, gyártelepek részére.

Villamos vasutak. Vágánynélküli villamos gépkocsi-járatok. :: ::

Gőz-, gáz- és vízerő-telepek.

Tervezés. Építés. Rekonstrukció.

:: :: Üzembentartás. :: ::

==== Központi ====

**légnedvesítő-berendezések**

textilgyárak, kórházak, sanatóriumok részére.

Költségvetésekkel és szakértői előter-

:: jeszésekkel szívesen szolgálunk. ::

Köztudatba ment át, hogy csakis

**Kállai Lajos** motorgyára

Budapest, VI., Gyár-utca 28. szám

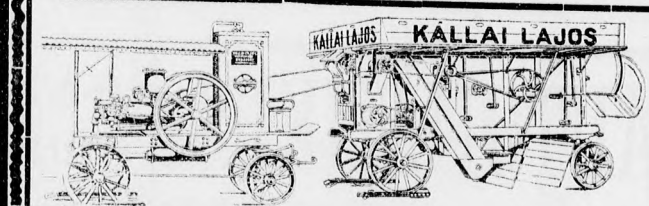

szállítja teljes jótállás mellett a leg-  
hirnevesebb motorcséplő-készleteket.

Saját érdekében kérjen minden  
gazda dísz-főárlapot, melyet in-  
gyen bérmentve küld a gyár.

**Fontos figyelmeztetés!!**

Kállai Lajos hirneves motorgyára nem té-  
vesztendő össze más Kállai nevű cégekkel

Hirdetőinkhöz intézendő megkereséseknél, illetve megrendeléseknél szíveskedjék lapunkra hivatkozni.

Első Misslitz-i gép- és motorgyár  
**JULIUS & MAX EISNER**

MISSLITZ (Mähren.)

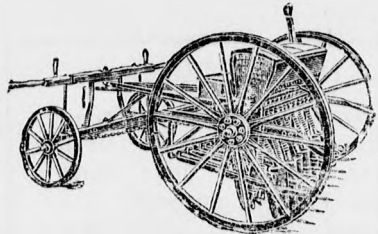

Ajánlanak leg-  
ujabb és legjobb  
benzin-motorokat  
és lokomobilokat.

Szállítás csak ismételadóknak.

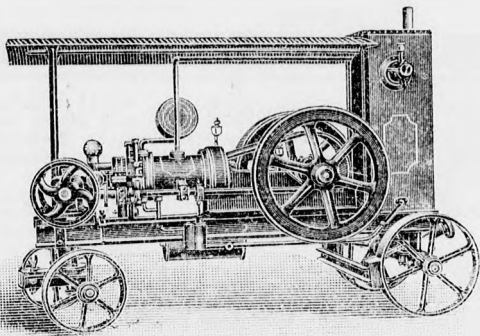

**A KLEMENT-féle  
láncszivattyú**

a világ legjobb szivattyúja.

Főművelhetetlen: trágyalé, moslék, félre-  
eső helyek (Abort), vágóhidak stb. ürü-  
lékeinek tisztítására.

10.000 darabon fölül használatban.

E szivattyú óriási munkaképessége és határ-  
talan tartóssága miatt fölül minden szabá-  
dalmazott és nem szabadalmazott más szivattyút.

Ezen láncszivattyút szállítom hat heti  
☐ ☐ ☐ próbaidőre ☐ ☐ ☐  
és meg nem felelés esetén minden kárterítés  
nélkül visszaveszem a saját költségemen.

Trágyalé és vizeshordók duplán cinkeztelt  
legjobb acéllemezéből. Szórók. Per-  
metezők. Szivattyúk. Trágyalé-elosztók.

Kovácsolt vasból készült  
kazánok stb.

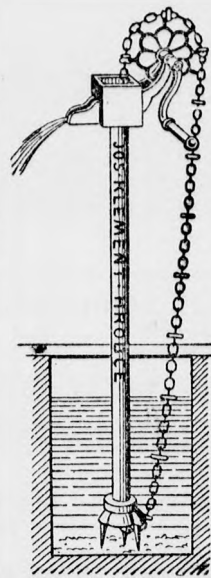

Répa- és burgonyavágók  
kupalaku, csavarlyukas dobbal,  
felművelhetetlen munka-  
képességgel.

Árjegyzék ingyen és bérmentve.

**Josef Klement**  
gépgyára,  
**HROBETZ a/E.**  
Böhmen.

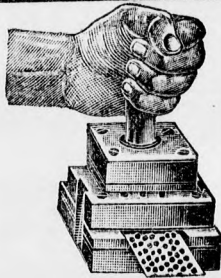
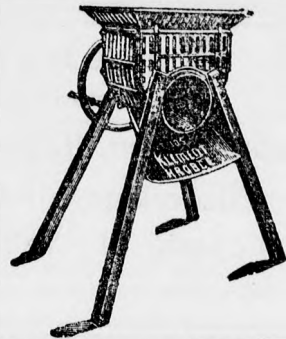

**BLUM JENŐ** műszaki-, szerszám- és gép-  
gyár részvénytársaság

BUDAPEST, V., Zápolya utca 23. Nicholson gyárral szemben.

Speciális üzem mindennemű sajtószerszámok (Schmitte Stanzen), a vas, fém, lemez,  
papír stb. tömegcikkek szakszerű gyártásához. Szabadalmi minták elkészítése. Különleges  
gépek és szerszámok huzal és egyéb cikkek gyártásához.

Méreten kívüli szerszámok és gépek, valamint mindennemű eszterga-  
gyalu- és marómunkák szabatos kivitelben.

Sürgőnycim: „Szivattyár Budapest,”

Telefonszám: 72-08, v. 72-09.

Alapított: 1858. évben.

Gyártott fecskendők száma: 17.000.

**Budapesti Szivattyú és Gépgyár R.-T.** BUDAPEST,  
VI., VÁCI-UT 69. SZÁM.

Gőzgépek, légsűrítők, vacuumszivattyúk, keretfűrészek. Gőz-  
kazánok, tartányok, előmelegítők. Vashidak, fedélszerkezetek,  
szegecselt oszlopok. Vas- és fémtvények. Vasuti fordító-  
korongok. Mindennemű forgó- és futódaruk kézi és villamos  
hajtásra. Rostélyvasak acélozott felülettel. Közlőművek. —

Szivattyúk. — Tűzfecskendők. Tűzoltósági segédeszközök  
és szerek. — Köztisztasági eszközök. Közegészségügyi szerek.  
Centrifugál és turbina-szivattyúkat a legnagyobb szállító-  
képességgel mindig raktáron tartunk.

**KARNER és TÁRSAI**

Műszaki és szerszámnyakereskedők

Budapest, V. ker., Lipót-körut 7. sz.

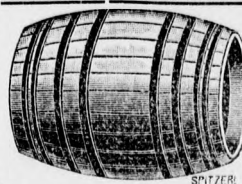

Ajánlják dusan fel-  
szerelt raktárukat  
az összes műszaki  
:: cikkekben. ::



Erste Wiener Werkzeugmaschinen-  
fabrik und Eisengiesserei

**JOH. MÜLLER**

Wien, X., Gudrunstr. No. 144-146.

Modernste  
Konstruk-  
tionen.

Serienweise  
Fabrikation.

Präzisions-  
Ausführung.

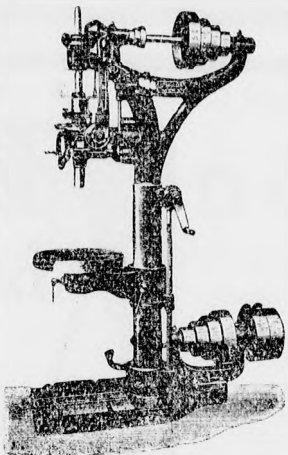

**Zahnräderfräseerei**

mittelst neuen amerikanischen Spezialmaschinen.

**KRASSNER FERENC**

gépgyára

BUDAPEST, VI., Hungária-körút 72.

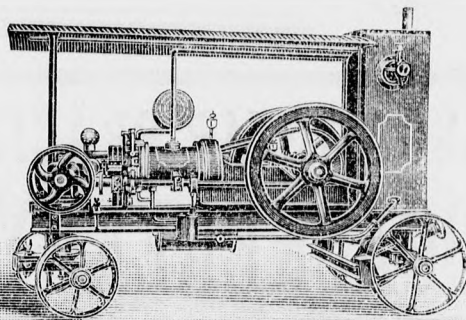

Telefon 43—84. **GYÁRT:** Telefon 43—84.

Mindenféle malomgépeket, motorokat, fameg-  
munkálógépeket és berendez teljes fűrészt-  
telepeket, transmissiókat, stb. stb.

Költségvetés ingyen és bérmentve.

**PAUL HOFMANN, BARMEN**

Gewerbeschulstrasse 91.

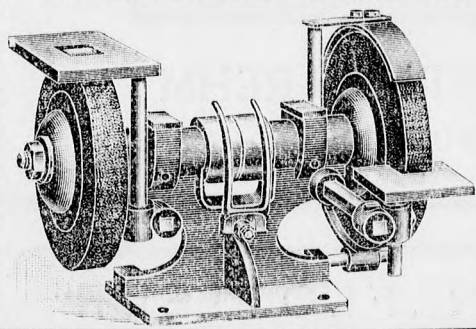

Doppelseitige  
Schmirgel-  
Schleif-  
maschine.

Wiederverkäu-  
fern hoher  
Rabatt.

Prospekte stehen  
zu Diensten.

**KARL RYSAVY**

WIEN, V. MARGARETHENSTR. 95.

Spezialist in Wasser-Rückkühler  
für Automobile und stationäre

Motor-Anlagen.

Reparaturen aller Systeme werden übernommen.

**Benzin-lokomobilek Benzin-motorok**

Egyszerű és meg-  
bizható szerkezet.  
Hosszu éveken át  
bevált modellek.

Jó munkáért  
és összeállítá-  
sért teljes jót-  
állást vállalok.

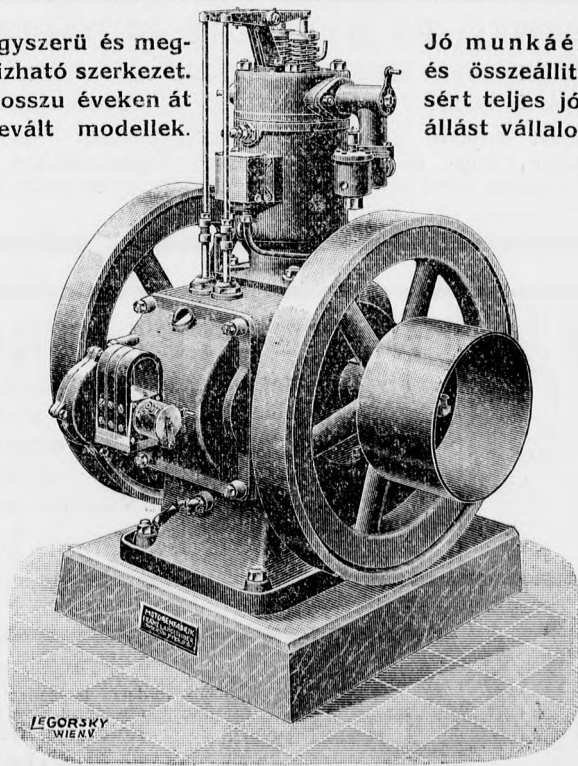

**Friedrich és Jaffé utóda gép- és motorgyár.**

Cégtulajdonos: Langsteiner Ferenc mérnök Wien, VIII., Pfeilg. 9.

Bei Bestellungen, Correspondenzen etc. an die inserirenden Firmen, ersuchen wir sich auf unser Blatt als Quelle beziehen zu wollen.

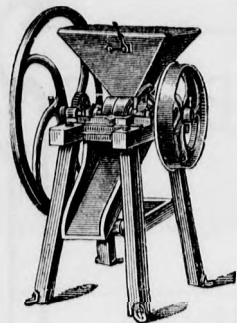

Futterbereitungs-Maschinen, Häcksler, Rübenschneider, Futterdämpfer, Schrotmühlen, Kesselöfen, Jauchepumpen, ..

fabriciren und liefern in neuester und bewährter Construction

**Ph. Mayfarth & Co.**

Fabriken landwirthschaftlicher Maschinen, Eisengiessereien und Dampfhammerwerke.

WIEN, II/1, TABORSTRASSE Nr. 71.

Kataloge gratis und franco.

Vertreter und Wiederverkäufer erwünscht.

## ELSŐ MAGYAR PRÄCIZIÓS FOGASKERÉKGYÁR

A legelső gép- és motorgyárak szállítója.

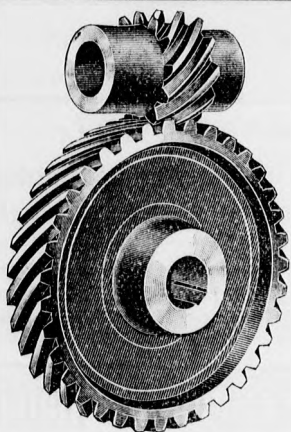

A legelső autogaragok szállítója.

**BENKŐ ÉS GYÉMÁNT BUDAPEST**

ezelőtt BENKŐ FERENC mérnök.

Gyár és iroda: VII., Róna-u. 17. Telefon 114-36.

Gyárt teljesen önműködő gépekkel homlok-, csavar-, csiga-, kup- és zajtalan nyersbőr-fogaskereket. — Elfogadja kerékestek szabatos marását, illetve gyalulását, legolcsóbb árak mellett.



gegen Schlamm, Dickstoffe, Jauche, alle Fabrikwässer etc. bietet die **Hannibal-Pumpe** Pumpf Sirup, Melasse, Papierstoff, Kalkbrühe, selbst Knochenmehl so gut wie reines Wasser Leistung: 16000-70000 Ltr. stündl.

**ERNST REHM**  
BUDWEIS, BÖHMEN.



## NEUESTER TROPFENÖLER „FLOTTEUR“

Patent Haxthausen, in 6 Grössen.

Patente in allen Kulturstaaten

Unentbehrlich für alle Betriebsmaschinen.

Stets gleichmässiges Schmierem.

Grösste Betriebssicherheit. Versagen ausgeschlossen.

FLOTTEUR, G. m. b. H. Berlin W. 50, Eislebenerstrasse 9.

Zentralschmiergefässe aller Art.

Oelersparnis zirka 50% des jetzigen Verbrauches.

Eingeführt und empfohlen von massgebenden Firmen

und Betrieben des In- und Auslandes.

Katalog u. Preiskurant gratis durch

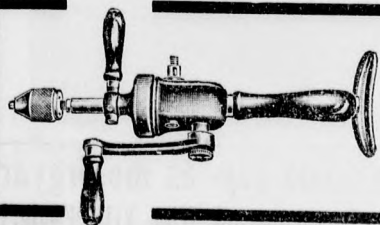

## Präcisions Schnellbohrmaschine Rapid

mit verdeckt laufendem Getriebe in allen Kulturstaaten patentirt, Getriebe aus Phosphorbronce u. Stahl, Spindel u. Achse m. Kugellagern, Präcisions-dreibackentutter. Kolossale Arbeitsleistung. Unbegrenzte Lebensdauer.

## Schleifmaschine Excelsior

mit Reibrollengetriebe (schwed. Centratorsystem) hat ganz neue, wesentlich vereinf. Konstruktion.

**Schell & Terhaerst, Nürnberg 31.**

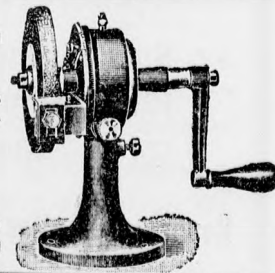

Hirdetöinkhöz intézendő megkereséseknél, illetve megrendeléseknél sziveskedjék lapunkra hivatkozni.



**AUGUST BERGHAUS,**  
Sägen & Werkzeugfabrik  
**REMSCHIED-HASTEN.**

## Vorteilhaftes Angebot!

Seit 1893 fabriziere und liefere ich Ia. Tiegelgusstahl bestgehärtete

# Kreis- und Mühlsägen

unter voller Garantie zu folgenden Fabrik- u. Engros-Preisen. Lieferung von Kreissägen ab Lager, Mühlsägen in kürzester Zeit. Genaueste automatische Zahnung für jede Zahnform. Um Differenzen zu vermeiden, werden alle Sägen sofort fertig zum Gebrauch geschränkt und geschärft.

### Kreissägen-Preise:

Durchmesser:	cm.	30	35	40	45	50	55	60	65	} Jede Nr. stärker 5% teurer.
Stärke Normal Nr.:		17	16	15	14	13 <sup>1/2</sup>	13	12 <sup>1/2</sup>	12	
per Stück:	M.	3.10	3.80	5.10	6.20	7.70	9.10	10.90	13.50	
für schränken u. feilen:		0.95	1.15	1.30	1.45	1.60	2.20	2.40	2.60	M.

Durchmesser:	cm.	70	75	80	85	90	95	100	} Jede Nr. stärker 5% teurer.
Stärke Normal Nr.:		11 <sup>1/2</sup>	11	10 <sup>1/2</sup>	10	10	9 <sup>1/2</sup>	9	
per Stück:	M.	16.—	18.60	21.60	25.—	28.80	35.—	42.—	
für schränken u. feilen:		2.80	3.—	3.20	3.40	3.60	3.80	4.—	M.

### Mühlsägen-Preise:

Länge:		110	115	120	125	130	135	140	145	150	155 cm	} Stärke Nr. 12 Stärke Nr. 13 Stärke Nr. 14 Stärke 15—20
Breite 17 cm:		3.30	3.45	3.60	3.75	3.90	4.05	4.20	4.35	4.50	4.65 M.	
" 20 "		3.85	4.—	4.20	4.35	4.50	4.65	4.85	5.10	5.25	5.45 "	
" 15 "		2.70	2.85	2.95	3.10	3.20	3.35	3.50	3.60	3.75	3.90 "	
" 17 "		3.10	3.25	3.40	3.55	3.70	3.80	3.95	4.10	4.25	4.40 "	
" 13 "		2.20	2.30	2.40	2.50	2.60	2.70	2.80	2.90	3.—	3.10 "	
" 15 "		2.55	2.70	2.80	2.90	3.05	3.15	3.30	3.40	3.50	3.60 "	
" 12 "		1.90	2.—	2.10	2.20	2.25	2.35	2.45	2.55	2.65	2.75 "	
" 14 "		2.20	2.30	2.40	2.50	2.60	2.70	2.80	2.90	3.—	3.10 "	
für schränken u. feilen:		0.30	0.30	0.30	0.35	0.35	0.35	0.35	0.35	0.35	0.35 M.	

Länge:		160	165	170	175	180	185	190	195	200 cm	} Stärke Nr. 12 Stärke Nr. 13 Stärke Nr. 14 Stärke 15—20
Breite 17 cm:		4.80	4.95	5.10	5.25	5.40	5.55	5.70	5.85	6.— M.	
" 20 "		5.65	5.85	6.05	6.25	6.45	6.65	6.85	7.—	7.10 "	
" 15 "		4.—	4.15	4.25	4.35	4.50	4.65	4.80	4.95	5.10 "	
" 17 "		4.50	4.65	4.80	4.90	5.05	5.20	5.30	5.45	5.60 "	
" 13 "		3.20	3.30	3.40	3.50	3.60	3.70	3.80	3.90	4.— "	
" 15 "		3.70	3.80	3.90	4.—	4.15	4.25	4.40	4.50	4.65 "	
" 12 "		2.80	2.90	3.—	3.05	3.15	3.20	3.30	3.35	3.45 "	
" 14 "		3.20	3.30	3.40	3.50	3.60	3.70	3.80	3.90	4.— "	
für schränken u. feilen:		0.38	0.38	0.38	0.38	0.40	0.40	0.40	0.40	0.40 M.	

Reparaturen an alten Kreissägen äusserst billig.

Hervorragende Leistungsfähigkeit in Kreis, Mühl, Gatter, Krahn, Treck, Drumm, Schrott, Bauch und zusammenstellbare Nestsägen. — Kataloge mit und ohne Firma zu Diensten.

Anerkannt bestes Fabrikat zu wirklichen Engros-Preisen.

Bei Bestellungen, Correspondenzen etc. an die inserirenden Firmen, ersuchen wir sich auf unser Blatt als Quelle beziehen zu wollen.

**ZAHNRADPUMPEN**

zum beständigen Zuführen von Öl, Seifenwasser etc. an allen Arten Werkzeugmaschinen, sowie Kühlwasser an Motoren- (Automobile) Räder und Wellen aus Siemens-Martin-Stahl. **Erstklassige Ausführung.**

Billige Preise! :: **MASCHINENFABRIK** ::  
**FRIEDR. REICHERT**  
 BERLIN S. O. 36.  
 Alleinverkauf für Ungarn u. d. Balkan  
**PETHE ÉS TÁRSA**  
 BUDAPEST, V., HONVÉD-UTCA 4.

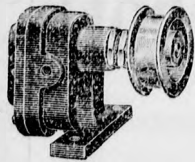
**MOTORSÄGEN**

fahrbar, oder Selbstwanderer, mit Circular- oder Bandsäge, mit o. ohne Hacke baut als Specialität Motorenfabrik

**PASEK**  
 & Co.  
 Prag-Smichov.

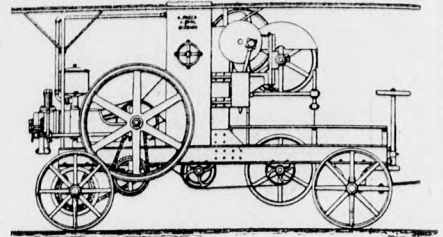

Catalog gratis.

**SEMPERIT**

A legökéletesebb magas nyomású tömitőlemez. Kapható az összes műszaki üzletekben lemez-, zsinór-, keret- és gyűrűalakban.

**Pethe és Társa**

BUDAPEST, V.,  
 Honvéd-utca 4. sz.

Telefon: 88-07.

Műszaki és elektrotechnikai nagykereskedés.

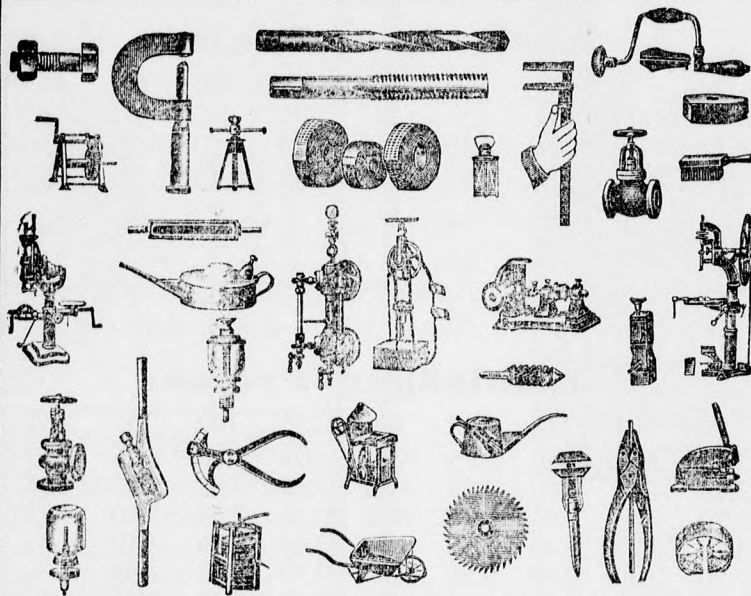

**Pethe & Comp.**

BUDAPEST, V.,  
 Honvéd-utca 4. sz.

Telefon: 88-07.

Technische u. Elektro-techn. Grosshandlung.



**Goetze-Metalldichtungsringe** für Flanschenrohre, Ueberhitzer und Verschraubungen aller Art.

**Goetze-Metallpackungen** für Stopfbüchsen jeder Art und Grösse an Dampfmaschinen, Kompressoren, Grossgasmaschinen etc.

**Goetze-Kolbenringe** aus feinstem Spezial-Tiegeleisenguss für Dampfmaschinen, Grossgasmaschinen und Motore aller Art. Federnd nach innen spannende Liderungsringe aus Spezial-Tiegeleisenguss für Kolbenstangen-Stopfbüchsen an Grossgasmaschinen.

**Goetze-Weissmetall.**

**Goetze-Hochdruckbronze** Metall-Gussstücke, Armaturenteile, Pumpenkörper, Ventile ect., bis über 1000 Atm. Druck, absolut dicht, roh und bearbeitet.

**FRIEDR. GOETZE, BURSCHEID B. CÖLN A. RH.**

Grösste u. leistungsfähigste Fabrik für Metall-Dichtungsringe u. Packungen, Metall- u. Phosphorbronze-Glaserel.

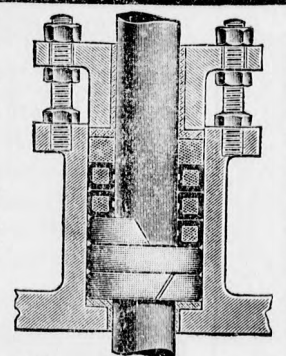

Goetze selbstschmierende Metall-Hohringpackung.

Hirdetöinkhöz intézendő megkereséseknél, illetve megrendeléseknél sziveskedjék lapunkra hivatkozni.

**Treibriemenfabrik Ernst Luckhaus** G.m.  
b.H.

**Duisburg**

Walzwerks-Riemen  
52 m lang, 1500 mm breit  
3fach, auf unserer Ein-  
lauf- u. Streckmaschine

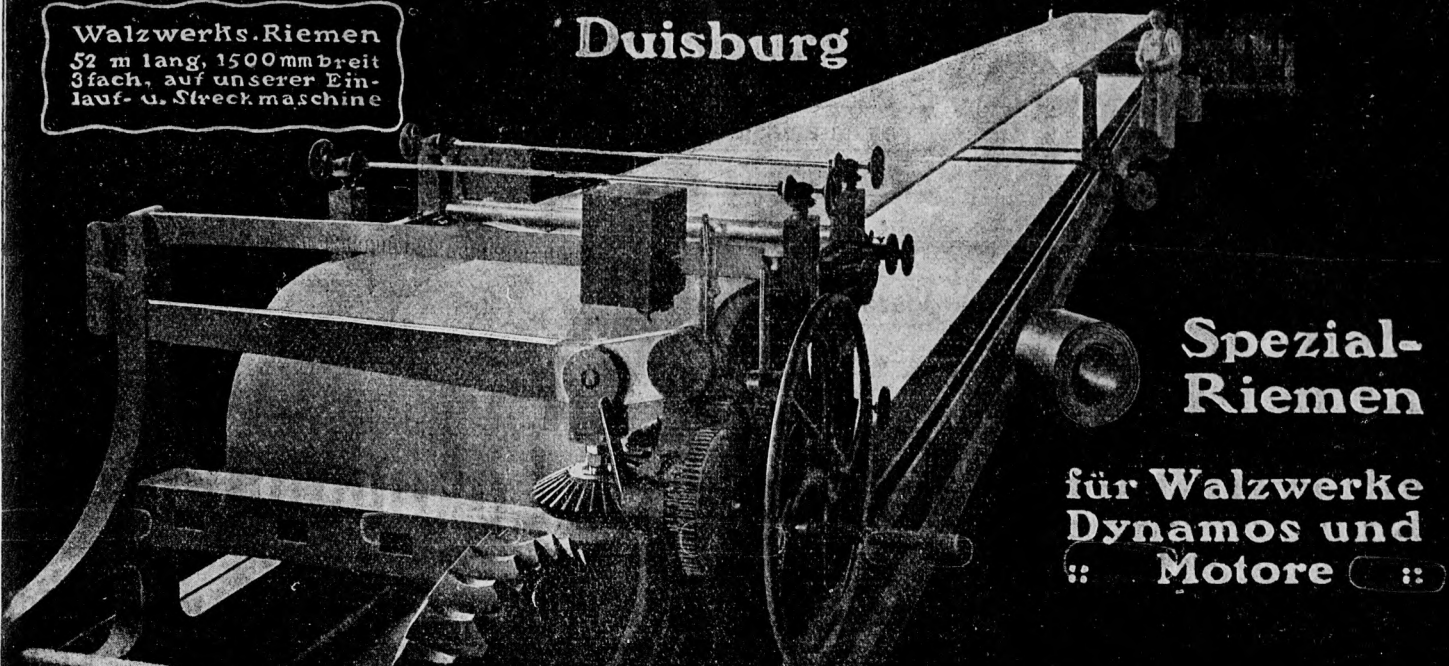

**Spezial-  
Riemen**

für Walzwerke  
Dynamos und  
:: Motore ::

## ELSŐ MAGYAR FÉMTÖMLŐGYÁR

RÉSZVÉNYTÁRSASÁG  
POZSONY-LIGETFALU

GYÁRT:

Egyszerű, kettős  
és átfonott fémtömlőket acél,  
bronce, réz és bármely más fémből  
400 légnyomásig  
gőz, gáz, víz,  
kőolaj, savak  
és egyéb folyadé-  
□ kok részére. □

Vezérképviselőt és raktár Budapest részére:

**BARTA GYŐZŐ**  
BUDAPEST VI., DÁVID-UTCA 1B.

TELEFON: 3-36.

TELEFON: 3-36.

EGYEDÜLI MAGYAR GYÁRTMÁNY!!

Vetőgép-  
tömlők  
Kábelvédő-  
tömlők  
Fém-  
tömlők  
tűzoltósági  
célokra

Bei Bestellungen, Correspondenzen etc. an die inserirenden Firmen, ersuchen wir sich auf unser Blatt als Quelle beziehen zu wollen.

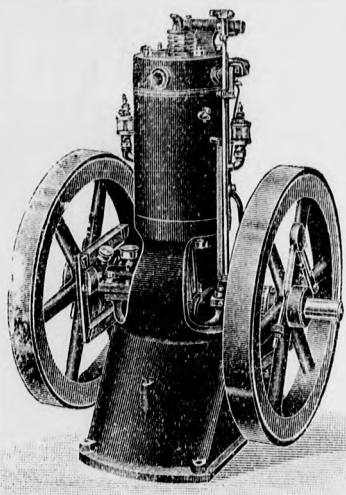

Állandó raktár  
Bécsben!

Az összes típusok  
raktáramban  
megetkinthetők.

Viszonteladónak  
magas jutalék.

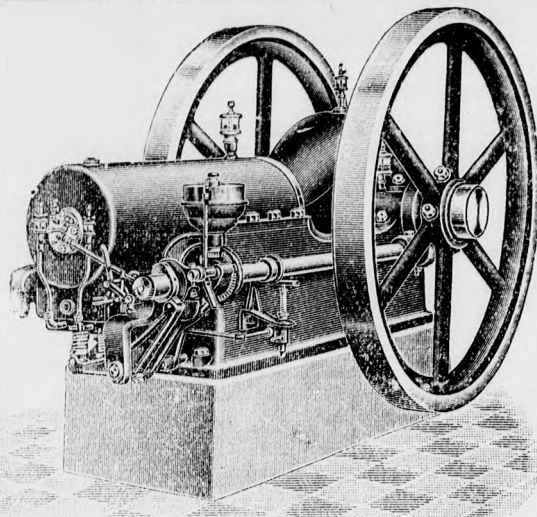

## Fairbanks-Motorok és Lokomobilok

modern elektromos mágnesgyújtással, az összes fűtőanyagok részére.

Legolcsóbbak beszerzésben és tüzelőanyagfogyasztásban.

■	Álló motorok	1½–6 HP-ig	(409. sz. jegyzék)	■
■	Fekvő „	4–33 HP-ig	(405. sz. jegyzék)	■
■	Fekvő kismotorok	1½–12 HP-ig	(411. sz. jegyzék)	■
■	„Jull Doj“ Lokomobilok	6–12 HP-ig	(407. sz. jegyzék)	■

Tessék katalógusokat kérni a vezérképviselőnél Ausztria-Magyarország részére:

**Ing. Berthold Popper, Wien**

■..... II/3. Unt. Augartenstr. 1. ....■

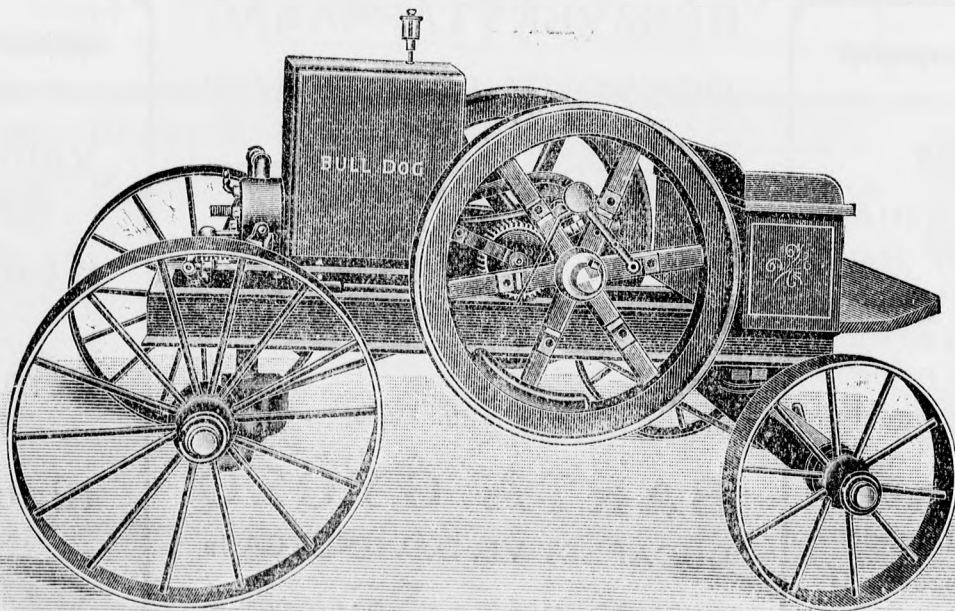

Hirdetőinkhöz intézendő megkereséseknél, illetve megrendeléseknél sziveskedjék lapunkra hivatkozni.

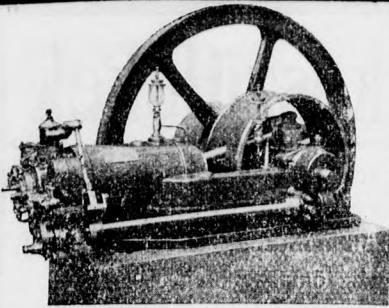

Legjobb gyártmányu  
cséplőkészletek, motor- és gőzipari  
gépek, összes gazdasági kis és nagy  
gépek, malom-, téglagyártó- és  
bányászati gépek és berendezési  
tárgyak, műszaki cikkek.

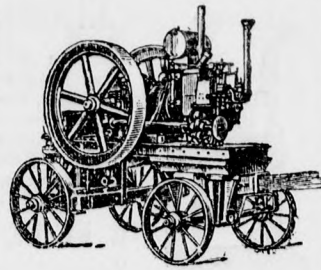

**Hirschler és Zoltán** BUDAPEST, V.,  
Báthory-utca 10. sz.

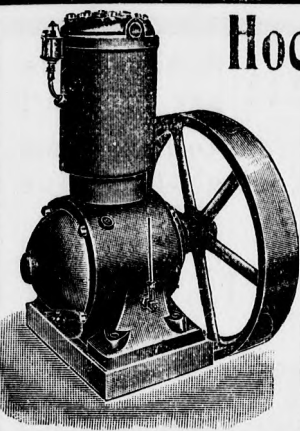

**Hocheffekt-Vertikal  
Kompressoren**

ausserdem  
Triplex-Pumpen  
Centrifugal-Pumpen  
Rotations-Pumpen

**CHAR HESSE**  
Chemnitz in Sachsen 13.

**HÜFFEL & CO. WIEN,**

IV., BLECHTURMGASSE 14.

EGYETEMES

**csőfogó és csavarkulcs**

Kiszolgálás egy kézzel. Nincs iga-  
zítás. Nincs beállítás. Pillanat alatt  
fog. Érintve ható nyomás. Ugy  
dolgozik, mint egy kerepelő furó.  
A gyöngé csöveket nem nyomja  
be. Könnyebb, mint bármely más  
csőfogó. A legnagyobb igénybe-  
vételt kiállja. Legjobb anyag. Leg-  
jobb kivitel. Legnagyobb tartósság.

Ájánljuk azonkívül

Eredeti amerikai szerszámgepeket.

Árjegyzék ingyen.

**BRAEUEREI**

Spiritus- und Zuckerfabriks-Rekonstrukti-  
onen, einzelne Apparate und Rohrleitungen  
werden prompt und billigst ausgeführt.

**Patent Kühlapparate für Brauereien**

mit grosser Ersparnis von Eis und Brennstoff.  
NEUHEIT! NEUHEIT!  
Offerte und Kostenvoranschläge gratis!

**GRÜNZWEIG & CHRZ**

Kesselschmiede und Maschinenwerkstaette Radlitz b. Prag.

Minta és árjegyzék  
kivánatra ingyen!

Pezsgősüveg átvágása

Graef-féle „GNU“  
fémfűrészlappal.

Egyedárusítás:

**PETHE és TÁRSA**

Budapest,

V., Honvéd-utca 4. sz.

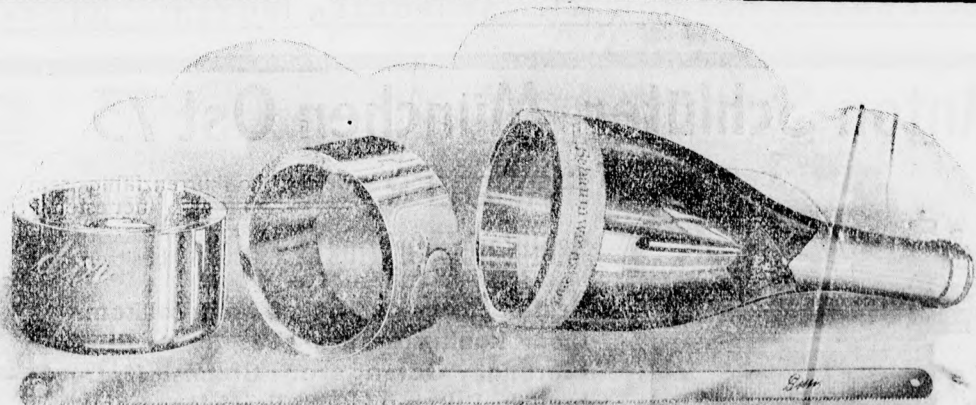

Bei Bestellungen, Correspondenzen etc. an die inserirenden Firmen, ersuchen wir sich auf unser Blatt als Quelle beziehen zu wollen.

**Allerhöchste Auszeichnungen.**

Sämtliche hygien. Bierdruck-, Flaschen- und Fassfüllapparate, Brauereimaschinen, elektr. Wasser- und Benzin-Luftkompressoren, elektr. Ventilatoren, Eiskasten, ferner Benzinmotoren 1/2, 1 1/2, 3 HP für kleine Industrie erzeugt und liefert mit voller Garantie die Specialfabrik

**G. KLAUZ & Co.**  
Prag-Smichow  
(Böhmen)  
Zbraslavská fr. 286  
Solide Bedienung.  
Preisliste gratis.  
TELEFON Nr.: 3416





**Sanitor készülékek**

Uj cikkek. □ Acél- és lágyöntések.  
Sodronykötelek. □ Fehér- és színes  
lemezből készült dobozok. □ Pla-  
□ □ kátok és más tömeg-cikkek. □ □

Telefon 106-08. Telefon 106-08.

**Sebes és Beck utóda Beck Károly**

Budapest, V., Sólyom-utca 20.

**Wollen Sie Ihre Kessel** wirklich frei von Kesselstein u. eine grosse Ersparnis an Kohlen haben?

Dann gebrauchen Sie unser weltberühmtes, von Eisenbahnen und den grössten Werken Amerikas und Europas ständig benütztes Kessel-Zephon welches Ihnen die Garantie gibt, dass Armaturen u. Kesselwände nicht angegriffen werden. Trotz seiner hervorragenden u. unübertroffenen Güte ist der Preis nur M. —75 inkl. Packung. 150 Gr. genügen monatlich pro qm Heizfläche.

Kesselsteimpulver-Werke „Zephon“ Hannover, Markstrasse 60.

**4-5 Kronen** Anbau-Regie per Joch mit „SIMPLEX“ Erdäpfellege- und Zustreif-Maschine Patent

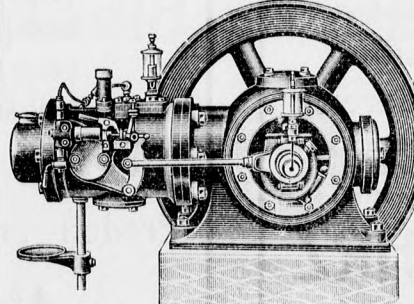

**Fr. Zucker**  
p. Willersdorf 27.  
N.-Oest.  
Correspondenz bitte Deutsch.

Mindennemü motorok	IGEN OLCŞÓ KISZOLGÁLÁS!	mezőgazdaság, ipar
<p><b>HEINRICH VOGEL</b> MOTOR- ÉS GÉPGYÁR Offenbach a. M. Magyarországi kizárólagos képviselő: <b>PAUCHLY BÉLA</b> Debreczen, Petőfi-tér 13. szám.</p>	<p><b>SZELLENTYÜS KORMÁNYMŰ</b></p>  <p>Magnet gyújtás. Legcsekélyebb tüzelőanyag-fogyasztás.</p>	<p><b>Elsőrendü gyártmány!</b> <b>Kiváló precís munka!</b> <b>Csendes, zajtalan üzem!</b></p> <p>Szivógáz-telepek Nyersolaj-motorok Szerszám gépek □ □ Gőzgépek □ □</p>
különösen malmok	ÁRJEGYZÉK INGYEN!	részére. □ □ □ □ □ □ □ □

**Anton Schlüter, München Ost 73**

grösste Specialfabrik für den modernen Präcisions Motoren-  
□ □ bau in Bayern. □ □

HÄNDLER, welche konkurrenzfähig sein wollen, müssen unbedingt die neuesten Preislisten über Schlüter's Original - Motore besitzen.

Bester Motor der Gegenwart. Vollkommen konkurrenzlos. Tadellose Ausführung. Geringster Brennstoffverbrauch. Durch u. durch Präcisionsarbeit.

Verlangen sie sofort meine allerneuste Preislisten.  
Höchster Rabatt. Leistungsfähige Vertreter gesucht.



Hirdetőkinköz intézendő megkereséseknél, illetve megrendeléseknél sziveskedjék lapunkra hivatkozni.

# PARALLEL-SCHRAUBSTOCK

## "SYSTEM METZGER"

MIT SCHMIEDEEISERNER FÜHRUNG

PATENTAMTL.  
GESCHÜTZT

(NACH VORN AUFGEHEND)

PATENTAMTL.  
GESCHÜTZT

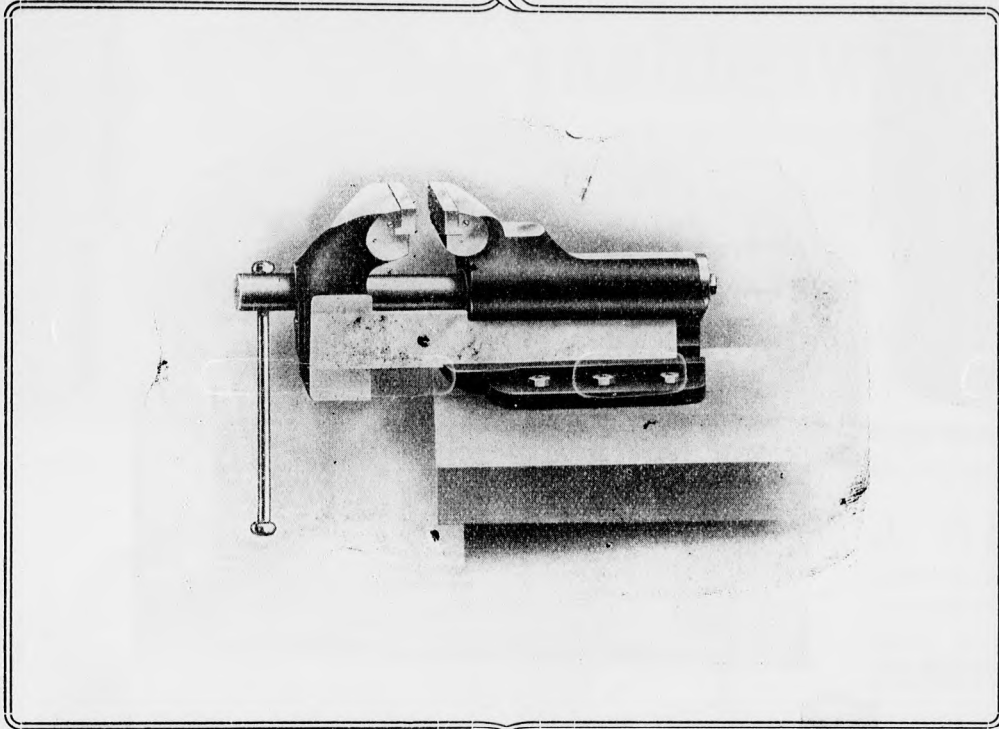

### Vorzüge des Materials:

Führung bestehend aus schweren, schmiedeeisernen auf Hochkant gehobelten Schienen, welche in gefrästen Nuten laufen.

Spindel aus nahtlosem Stahl-Rohr „System Mannesmann“.

Körper aus extra zähem Spezialguss nach besonderm Verfahren.

Präzisionsarbeit in allen Teilen, keine Marktware.

Grosse Ersparnis an Reparaturen.

Das Gewinde der Spindel ist so gehalten, dass ein leichtes Andrehen genügt, um das  
□□□□□□□□ Arbeitsstück absolut festzuspannen. □□□□□□□□

Bruch in der Führung ausgeschlossen. Spindel fast unverwüsthlich. Die Backen können sich bei sachgemässer Behandlung nicht lösen.

**Sondermann & Bansa, Frankfurt am Main**

### Vorz. der Konstruktion:

Seitliche vorzüglich bewährte Befestigung der Stahlbacken, keine Schraubenlöcher auf der Arbeitsfläche.

Grosse Spannweite.

Ebene Bodenfläche, keine Beschädigung der Werkbank beim Befestigen resp. Verlegen.

Jeder „feste“ Schraubstock kann sofort durch Unterlegen des Untersatzes „drehbar“ gemacht werden.

# Berliner Bohr- und Klemmfutter-Fabrik

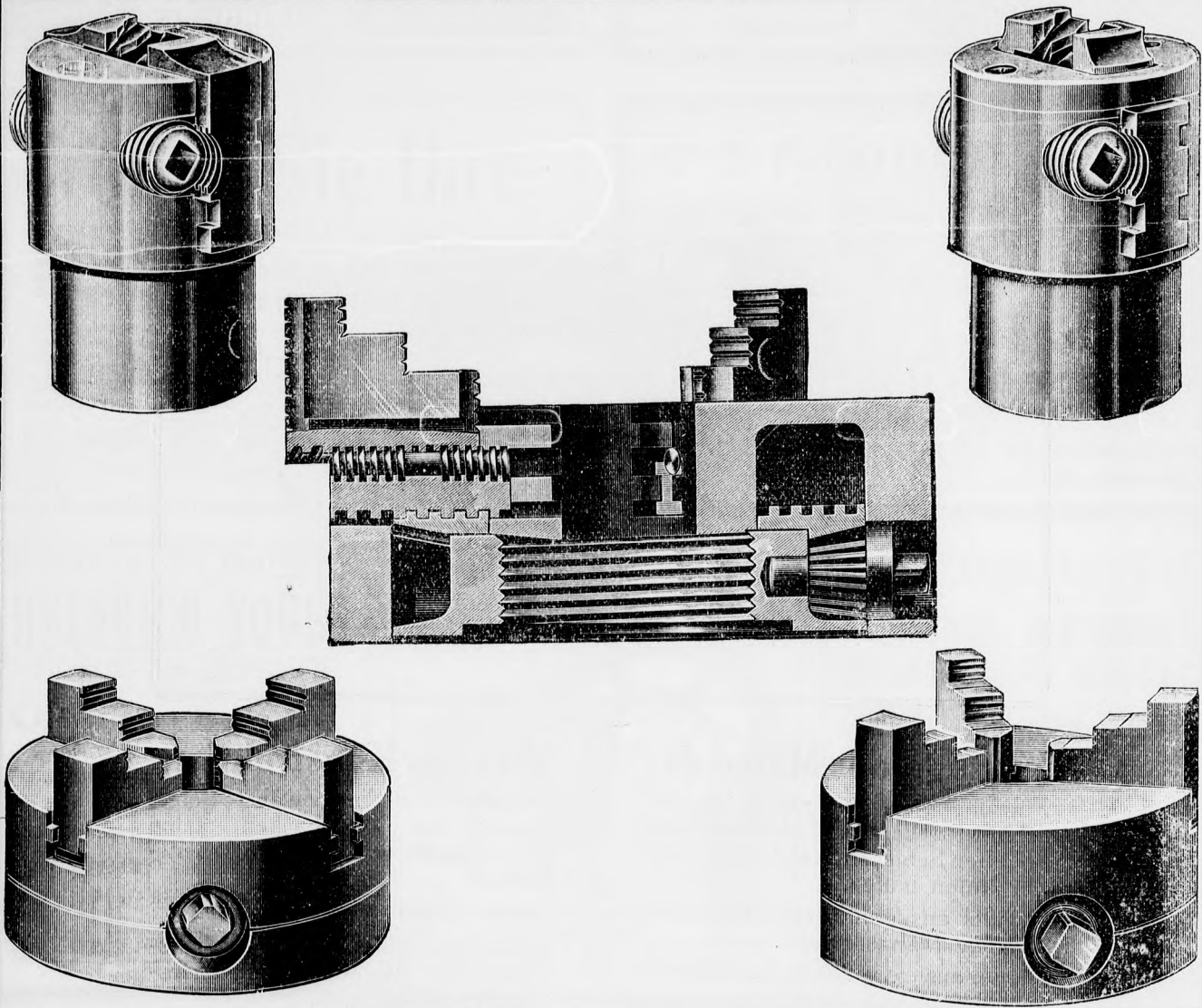

**Otto Dietrich & Co.**  
Berlin S. 42, Gitschinerstrasse 79.

Bei Bestellungen, Correspondenzen etc. an die inserirenden Firmen, ersuchen wir sich auf unser Blatt als Quelle beziehen zu wollen.

**Eladó** 100 darab eredeti Rákóczi-permetező, Pollacsek A. czeglédi gyártmány, beszerzési áron alul.

Cim: „PERMETEZŐ“ jelige alatt a kiadóhivatalban.

Aus der EISENBRANCHE ein erfahrener Fachmann, der in ganz Ungarn bestens eingeführt ist, sucht VERTRETUNG in remscheider Waren von leistungsfähigen Fabriksfirmen, evtl. mit Spesenbeitrag. Derselbe hat Jahreskarte für den Ungarischen Staatsbahnen. Gefl. Anträge unter Chiffre „WERKZEUGE“ an die Administration d. Blattes.

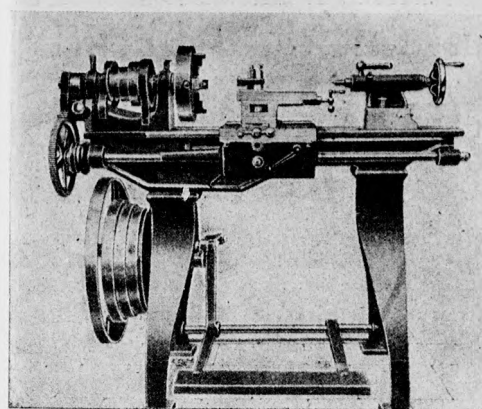

**Arno Krebs**

Leipzig-  
Neu-Mockau  
Werkzeug-  
maschinenfabrik.

Leitspindel Dreh-  
bänke. Conus-  
Patronen und  
Holzdrehbänke,  
Fräsmaschinen.

Telegramm-  
Adresse:

Arnokrebs,  
Leipzig-Mockau.

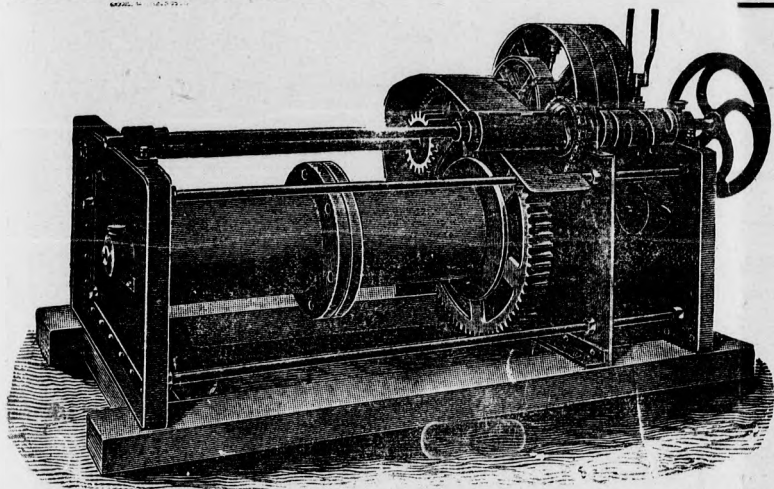

## Aufzugswindwerke

für Bauten, schiefe Ebenen, Bremsbergbahnen, etc. gefahrlos arbeitend, selbsttätige Endausrückung, Kabelwinden, Beton- und Mörtelmischmaschinen, Ziegel- und Mörtelaufzüge, Pumpen, Karren etc. baut und liefert

Baumaschinenfabrik, Baubedarfs-Gesellschaft  
**NOSKOWSKI & JELTSCH**  
BRESLAU 8, Neue Tauentzienstrasse 63.

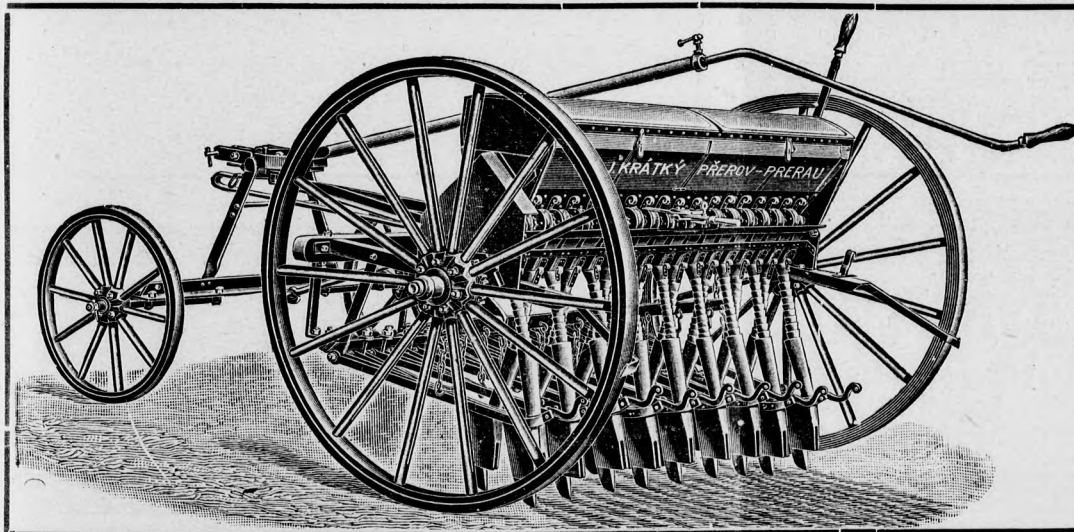

K. K. Hoflieferant

**J. KRÁTKY**

landwirtschaftliche Maschinen-  
Dampf-Dreschsaetze-Fabrik

Metall und Eisengiesserei in  
**PRARAU, Maehren**

offerirt

Säemaschinen, einige hundert Stück für Frühjahr- und Herbst-Aussaat zu vergeben und zwar

**Triumpf-Säemaschinen**  
mit Schubaedern,

**Original-Säemaschinen**  
Löffelsystem,

**Columbia-Säemaschinen**  
Schneckensystem,  
Erstklassiges Fabrikat!

## Condensationsbau-G. m. b. H.

vormals OTTO SORGE, BERLIN-HALENSEE

Hochvakuum-Condensations-Anlagen, Tiefkühlende

Rückkühl-Anlagen, Drosselungsfreie Dampfent-

ölungs-Anlagen, Rotierende Pumpengruppen,

Vorwärmer, Kompressoren, Pumpen. □□□□□

General-Vertreter für Österreich-Ungarn:

**Ingenieur Leo Rosenthal**

Wien V., Wienstrasse Nr. 59. □□□□□□□□

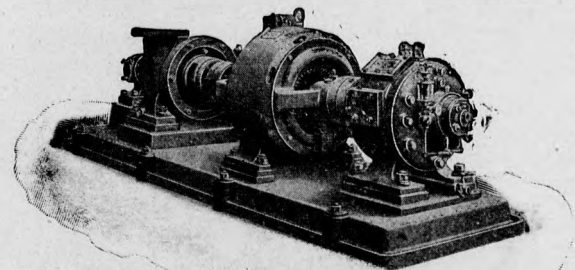

## Maschinenfabrik „BADENIA“

vorm. Wm. Platz Söhne A.-G. Weinheim (Baden)  
empfielt sich zur Lieferung von **Lokomobilen** für Satt-  
und Heissdampf (D. R. P.)

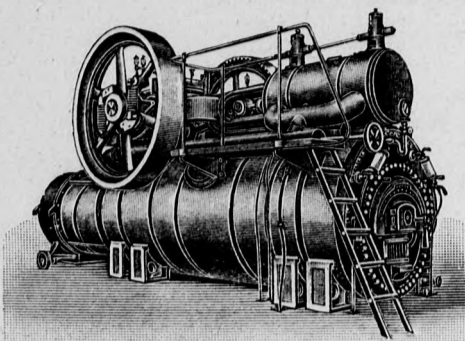

○=○=○=○=○

Spezialität:  
Stationäre, Patent-  
Heissdampf-Gleich-  
strom-Lokomobilen  
mit Achsregler.

○=○=○=○=○

Anfragen  
erbeten an den  
Alleinvertreter:

Rudolf Weiss, Prag, Mariengasse 20.

## FRIEDRICH-DAMPF-SPARMOTOR

Der bestbewährte  
□ Motor □  
für den Export.

Man verlange  
□ Katalog. □

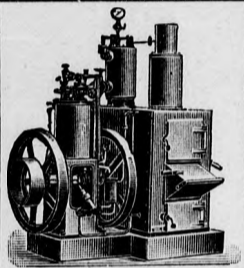

D. R. P.

Keine Betriebsstö-  
rungen; solid und  
dauerhaft. Für  
jedes Heizmaterial,  
brennbare Abfälle  
aller Art geeignet.  
Einfache Handha-  
bung.

Motorenfabrik Edm. Friedrich  
in Feuerbach bei Stuttgart.

## CARL FELDMANN REMSCHIED-VIERINGHAUSEN.

Mindennemü **fémfűrészek** és gépkések különlegességi gyára.



## J. H. KALSBACH Remscheid-Vieringhausen.

Spezial-Fabrik für  
**WINDEN**

□ □ **aller Art.** □ □

Reparaturen prompt und billigst.

Beste Bezugsquelle für Händler. Man verlange Katalog.

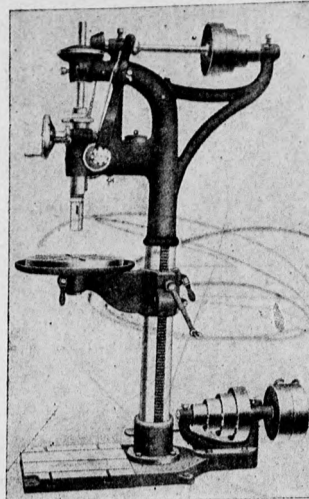

## Gebr. Reinhold, Maschinenfabrik Gera 9. (Reuss).

Specialität  
**Bohrmaschinen**

mod. Konstruktion im  
allen Grössen.

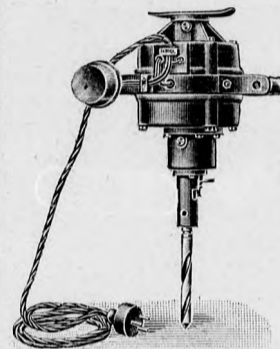

## Oskar Kirchenberger

Prag, Tuchmachergasse 11-13.  
Telefon: 2206.

**„FIRSTCLASS“**

villamos kézi fűrógép, minden  
áramfeszültségre 3-szoros for-

□ □ dulat-szabályozó. □ □  
Több mint 200 drb szállitva  
ezideig Magyarországra.

Elsőrangu referenciák  
rendelkezésre állanak.

Árjegyzék kívánatra bérmentve. □ Olcsó árak.

Neu! Neu!

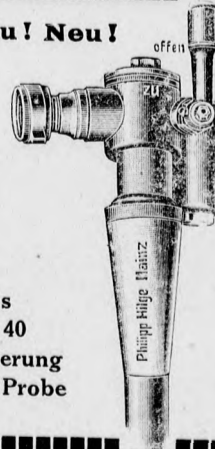

Preis  
Mk. 40  
Lieferung  
auf Probe

## Hilge's Automatischer Sicherheits-Abfüllhahn



Einfachste Konstruktion.  
Arbeitet absolut zuverlässig.  
Kein Ueberlaufen der Fässer  
mehr.

**PHILIPP HILGE, MAINZ**

Älteste Spezialfabrik  
aller Weinpumpen.  
Weltausstellung Brüssel 1910.  
:: Goldene Medaille. ::

# VAS- ÉS GÉPKERESKEDŐK FIGYELMÉBE!

Debreceni Mezőgazdasági gépgyár  
Részvénytársaság  Debrecen

Olcsó árak    
Kitünő minőség.  
Szolid kivitel 

ajánlja „Hazai-Drill“ páros soru,  
„Hortobágy-Drill“ páratlan soru  
legtökéletesebb vetőgépeit, első-  
rendű anyagból készült ekéit, boro-  
náit és egyéb talajmivelő eszközeit.  
Árjegyzékkel és áranjálattal szívesen  
    szolgálunk.    

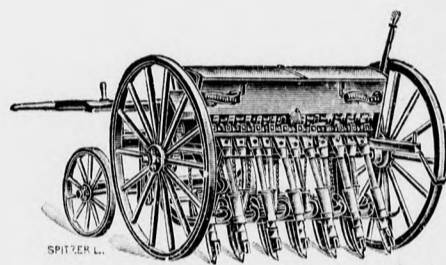







**BÁRDOS ÉS BRACHFELD**  
MŰSZAKI ÉS VILLAMOSSÁGI VÁLLALAT  
BUDAPEST VI. GYÁR-UTCA 5.  
MINDEN GÉPÜZEMI KELLÉK.  
SZERSZÁMOK, SZERSZÁMGÉPEK,  
SZIVATTYUK, KUTAK, FECSKENDŐK,  
SZIJJAK, GÉP ÉS HENGEROLAJOK.  
ÁRJEGYZÉK INGYEN ÉS BÉRMENTVE.











## Wilhelm Fredenhagen

:: szállítóberendezések és felvonók gyára ::

**OFFENBACH a/M. 18.**

### Szállító berendezések

Elevátorok. Transporteurök.  
Serlegművek. Hevederszállítók.  
Csigaszállítók.

**Felvonók** úgy áru-, mint személyszállítás  
a legmodernebb kivitelben.

Vezérképviselő: **BÉKESSY IMRE** műszaki  
irodája  
Budapest, VI., Nagymező-u. 49.

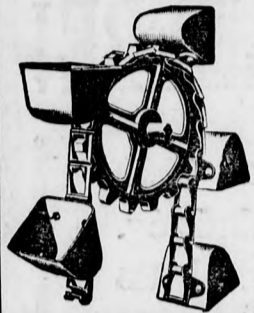

## Aeroplanmotoren

sowie AEROPLANE

:: liefert billigst ::

# „VOLT“

:: Motorenfabrik ::

**Berlin S 42.**

Wasserthorstr. 51.

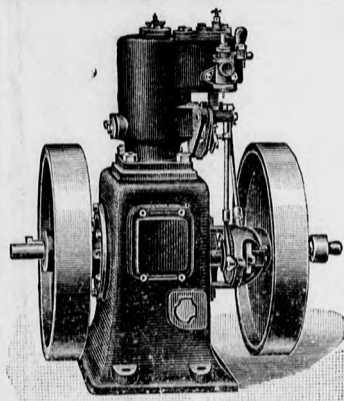
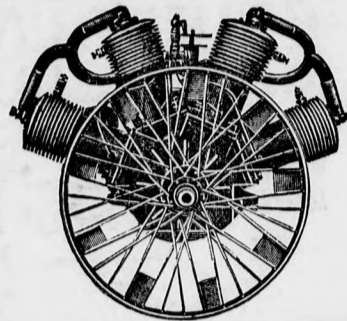

## GARDNER' MOTOREN

die Summe alles Guten!!

Liegende und stehende Typen für  
alle Brennstoffe von 1—200 HP.

Jahresabsatz! 1600 Motoren.

**BIEBERSTEIN & GOEDICKE**  
HAMBURG I. 1g.

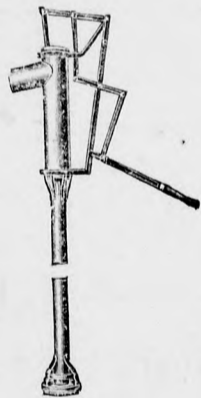
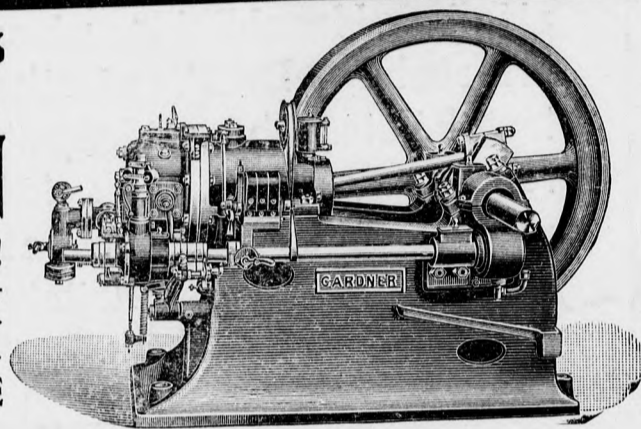

## Jajag = trágyalészivattyú

Kovácsolt vasból. Kész állapotban tűz-  
zománcozva. Autogénhegesztve. Nem  
rozsdásodik. Öntvénytörés kizárva.  
Nagyobb szilárdság mellett könnyebb és  
alkalmasabb a hasonló szivattyúk-  
nál. Legnagyobb teljesítőképesség. Eme-  
lőképesség: 3 percenként 900-1200 liter.

## J. A. JOHN, R. T.

Wien, IV/1. Frankenberggasse 4/209

## Original Adam's Benzin-Motoren u. Lokomobilen in höchster Vollendung.

:: Rohoel Hochdruck-Motore ::  
liegender Anordnung. Viertaktssystem.

**Sauggasmotor-Anlagen.** Vorzüglich  
bewährt.

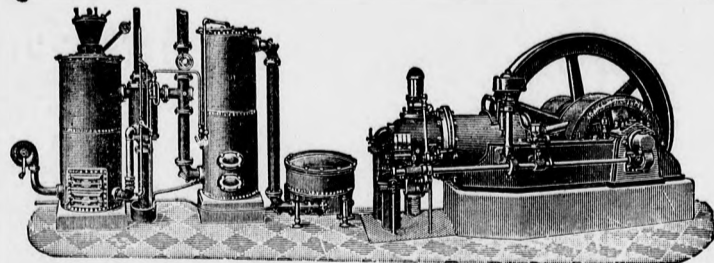

## GERHARD ADAM

Motoren-Fabrik

Wien, IX., Schwarzspanierstrasse 18.

Fachkundige, solvente Vertreter für noch einige  
Komitate gesucht.